

## SÚHRN

|  |            |
|--|------------|
| <b>1. ZÁKLADNÉ BEZPEČNOSTNÉ OPATRENIA ...</b>  | <b>233</b> |
| <b>2. BEZPEČNOSTNÉ UPOZORNENIA.....</b>  | <b>234</b> |
| 2.1 Symboly použité v tomto návode na použitie..                                       | 234        |
| 2.2 Použitie v súlade s určením .....  | 234        |
| 2.3 Návod na použitie .....  | 234        |
| <b>3. ÚVOD .....</b>   | <b>234</b> |
| 3.1 Písmená v zátvorkách.....  | 234        |
| 3.2 Problémy a opravy .....  | 234        |
| <b>4. OPIS.....</b>  | <b>235</b> |
| 4.1 Opis spotrebiča .....  | 235        |
| 4.2 Opis ovládacieho panela .....  | 235        |
| 4.3 Opis príslušenstva .....   | 235        |
| 4.4 Opis nádržky na mlieko .....   | 235        |
| <b>5. PRÍPRAVNÉ OPERÁCIE.....</b>  | <b>235</b> |
| 5.1 Kontrola spotrebiča .....  | 235        |
| 5.2 Inštalácia spotrebiča .....  | 235        |
| 5.3 Zapojenie spotrebiča .....   | 236        |
| 5.4 Prvé uvedenie spotrebiča do prevádzky .....  | 236        |
| <b>6. ZAPNUTIE SPOTREBIČA .....</b>  | <b>236</b> |
| <b>7. VYPNUTIE SPOTREBIČA .....</b>  | <b>236</b> |
| <b>8. NASTAVENIA MENU .....</b>  | <b>237</b> |
| 8.1 Odvápňovanie .....   | 237        |
| 8.2 Nastavenie času .....  | 237        |
| 8.3 Automatické vypnutie .....   | 237        |
| 8.4 Automatické zapnutie .....   | 237        |
| 8.5 Nastavenie teploty .....   | 237        |
| 8.6 Úspora energie .....   | 237        |
| 8.7 Nastavenie tvrdosti vody .....   | 238        |
| 8.8 Nastavenie jazyka .....  | 238        |
| 8.9 Nainštalujte filter .....  | 238        |
| 8.10 Odobrať filter .....  | 238        |
| 8.11 Výmena filtra .....   | 238        |
| 8.12 Hodnoty z výroby (reset) .....  | 238        |
| 8.13 Štatistická funkcia .....   | 238        |
| <b>9. PREPLACHOVANIE.....</b>  | <b>238</b> |
| <b>10. PRÍPRAVA KÁVY.....</b>  | <b>238</b> |
| 10.1 Voľba chuti kávy.....   | 238        |
| 10.2 Voľba množstva kávy v šálke .....   | 239        |
| 10.3 Nastavenie kávového mlynčeka .....  | 239        |
| 10.4 Odporúčania pre dosiahnutie horúcejšej kávy .                                     | 239        |
| 10.5 Príprava kávy použitím zrnkovej kávy .....  | 239        |
| 10.6 Príprava kávy použitím mletej kávy .....  | 240        |
| <b>11. PRÍPRAVA NÁPOJOV S MLIEKOM .....</b>  | <b>240</b> |
| 11.1 Naplnenie a zasunutie nádržky na mlieko .....                                     | 240        |
| 11.2 Regulácia množstva peny.....  | 240        |
| 11.3 Príprava kávy cappuccino .....  | 240        |
| 11.4 Príprava napeneného mlieka (bez kávy) .....                                       | 241        |
| 11.5 Príprava nenapeneného mlieka (bez kávy).....                                      | 241        |
| <b>12. ČISTENIE NÁDRŽKY NA MLIEKO PO KAŽDOM<br/>POUŽITÍ .....</b>                      | <b>241</b> |
| 12.1 Naprogramujte množstvá kávy a mlieka v<br>šálke pre cappuccino alebo mlieko. .... | 241        |
| <b>13. PRÍPRAVA HORÚCEJ VODY .....</b>   | <b>241</b> |
| 13.1 Modifikácia množstva automaticky vydávanej<br>vody .....                          | 241        |
| <b>14. ČISTENIE .....</b>  | <b>242</b> |
| 14.1 Čistenie spotrebiča .....   | 242        |
| 14.2 Čistenie vnútorného obvodu spotrebiča .....                                       | 242        |
| 14.3 Čistenie nádoby na zvyšky kávy .....  | 242        |
| 14.4 Čistenie nádoby na zachyt. kvapiek a nádobky<br>na zber kondenzácie.....          | 242        |
| 14.5 Čistenie vnútra spotrebiča .....  | 242        |
| 14.6 Čistenie nádržky na vodu.....   | 243        |
| 14.7 Čistenie ústia vydávača kávy .....  | 243        |
| 14.8 Čistenie násypky na vsypanie mletej kávy .....                                    | 243        |
| 14.9 Čistenie vylúhovača.....  | 243        |
| 14.10 Čistenie nádržky na mlieko.....  | 243        |
| 14.11 Čistenie trysky horúcej vody/pary .....  | 244        |
| <b>15. ODVÁPŇOVANIE.....</b>   | <b>244</b> |
| <b>16. PROGRAMOVANIE TVRDOSTI VODY .....</b>   | <b>245</b> |
| 16.1 Meranie tvrdosti vody .....   | 245        |
| 16.2 Nastavenie tvrdosti vody .....  | 245        |
| <b>17. ZMÄKČOVACÍ FILTER.....</b>  | <b>245</b> |
| 17.1 Inštalácia filtra .....   | 245        |
| 17.2 Výmena filtra .....   | 246        |
| 17.3 Výmena filtra .....   | 246        |
| <b>18. TECHNICKÉ ÚDAJE.....</b>  | <b>246</b> |
| <b>19. LIKVIDÁCIA.....</b>   | <b>246</b> |
| <b>20. SPRÁVY ZOBRAZENÉ NA DISPLEJI .....</b>  | <b>247</b> |
| <b>21. RIEŠENIE PROBLÉMOV .....</b>  | <b>248</b> |

## 1. ZÁKLADNÉ BEZPEČNOSTNÉ OPATRENIA

- Spotrebič nemôžu používať osoby (vrátane detí) s obmedzenými fyzickými, zmyslovými alebo mentálnymi schopnosťami alebo s nedostatočnými skúsenosťami alebo znalosťami, len pod dozorom alebo ak sú zaškolení v používaní spotrebiča v bezpečnom stave inou osobou zodpovednou za ich bezpečnosť.
- Deti musia byť pod dozor, aby sa zabezpečilo, že sa so spotrebičom nehrajú.
- Čistenie a údržbu, ktorú má vykonať používateľ, nesmú vykonávať deti bez dozoru.
- Počas čistenia nikdy neponárajte spotrebič do vody.
- Tento spotrebič je určený na používanie iba v domácnosti. Nie je určený pre použitie v: priestoroch kuchyniek pre personál obchodov, kancelárií a iných pracovných miest, budovách vidieckej turistiky, hoteloch, moteloch a mnohých iných štruktúrach určených na ubytovanie.
- V prípade poškodenia zástrčky alebo prírodného elektrického kábla ich nechajte vymeniť výhradne v stredisku Technickej Asistencie, zabránite tak akémukoľvek riziku.

### IBA PRE EURÓPSKE TRHY:

- Spotrebič môžu používať deti vo veku od 8 rokov, len pod dozorom alebo, keď dostali pokyny týkajúce sa bezpečného používania spotrebiča a keď pochopia nebezpečenstvá týkajúce sa spotrebiča. Operácie čistenia a údržby zo strany používateľa nesmú vykonávať deti, ak majú menej ako 8 rokov a nepracujú pod dozorom. Spotrebič a kábel uchováajte mimo dosahu detí mladších ako 8 rokov.
- Spotrebič môžu používať osoby s obmedzenými fyzickými, zmyslovými alebo mentálnymi schopnosťami alebo s nedostatočnými skúsenosťami alebo znalosťami len pod dozorom alebo, keď dostali pokyny týkajúce sa bezpečného používania spotrebiča a keď pochopia nebezpečenstvá týkajúce sa spotrebiča.
- Deti sa so spotrebičom nesmú hrať.
- Spotrebič vždy vypnite od napájania, ak ho nechávate bez dozoru a pred montážou, demontážou a čistením.



Plochy, ktoré nesú tento symbol, sa počas použitia zahrievajú (symbol sa nachádza iba v niektorých modeloch).

## 2. BEZPEČNOSTNÉ UPOZORNENIA

### 2.1 Symboly použité v tomto návode na použitie

Dôležité upozornenia sú označené týmito symbolmi. Je absolútne nutné ich vždy prísne dodržiavať.



#### **Nebezpečenstvo!**

Nedodržanie pokynov môže byť alebo je príčinou úrazu elektrickým prúdom s ohrozením života.



#### **Pozor!**

Nerešpektovanie môže byť alebo je príčinou úrazu alebo poškodenia spotrebiča.



#### **Nebezpečenstvo popálenia!**

Nedodržanie pokynov môže byť alebo je príčinou popálení alebo oparení.



#### **Poznámka:**

Tento symbol upozorňuje na informácie dôležité pre používateľa.



#### **Nebezpečenstvo!**

Keďže spotrebič pracuje pod elektrickým prúdom, nedá sa vylúčiť, že nevyvolá zásahy elektrickým prúdom.

Dodržiavajte preto nasledujúce bezpečnostné opatrenia:

- Nedotýkajte sa spotrebiča, ak máte mokré ruky alebo nohy.
- Nedotýkajte sa zástrčky, ak máte mokré ruky.
- Ubezpečte sa, že zásuvka elektrického prúdu je vždy voľne prístupná, pretože iba takto sa zástrčka dá v prípade potreby vytiahnuť.
- Pokiaľ chcete zástrčku vytiahnuť, uchopte priamo za ňu. Nikdy netahajte za prírodnú šnúru, lebo by sa mohla poškodiť.
- Pre úplné odpojenie spotrebiča vytiahnite zástrčku z elektrickej zásuvky.
- V prípade porúch sa nepokúšajte spotrebič opraviť sami. Spotrebič vypnite, vytiahnite zástrčku zo zásuvky a obráťte sa na Technickú Asistenciu.
- Pred akýmkoľvek čistením spotrebič najskôr vypnite, odpojte zástrčku zo zásuvky a nechajte ho vychladnúť.



#### **Pozor:**

Obalový materiál (plastové vrecká, polystyrén atď.) nenechávajte v dosahu detí.



#### **Nebezpečenstvo popálenia!**

Tento spotrebič produkuje horúcu vodu a počas jeho činnosti sa môže vytvárať vodná para.

Dávajte pozor, aby ste sa nepostriekali horúcou vodou alebo neoparili horúcou parou.

Keď spotrebič pracuje, plocha na šálky (A3) by sa mohla zohriať.

### 2.2 Použitie v súlade s určením

Tento spotrebič je určený na prípravu kávy a na ohrievanie nápojov.

Každé iné použitie sa považuje za nevhodné, a teda nebezpečné. Výrobca nenesie zodpovednosť za prípadné škody spôsobené nevhodným používaním spotrebiča.

### 2.3 Návod na použitie

Pred používaním spotrebiča si pozorne prečítajte tento návod. Nedodržanie týchto pokynov môže byť príčinou zranení alebo poškodenia spotrebiča.

Výrobca nezodpovedá za škody spôsobené nedodržaním týchto pokynov.



#### **Poznámka:**

Tento návod starostlivo uschovajte. V prípade odovzdania spotrebiča iným osobám im odovzdajte aj tento návod na používanie.

## 3. ÚVOD

Ďakujeme, že ste si vybrali automatický kávovar na prípravu kávy a cappuccina.

Prajeme vám veľa radosti z vášho nového spotrebiča. Nechajte si niekoľko voľných minút na prečítanie tohto návodu na použitie. Zabráňte tak možnému riziku alebo poškodeniu spotrebiča.

### 3.1 Písmená v zátvorkách

Písmená v zátvorkách zodpovedajú legende uvedenej v Opise spotrebiča (str. 2-3).

### 3.2 Problémy a opravy

V prípade problémov sa najskôr pokúste odstrániť ich sami podľa pokynov uvedených v kapitolách „20. Správy zobrazené na displeji“ a „21. Riešenie problémov“.

Pokiaľ by tieto pokyny nevedli k náprave alebo pre získanie ďalších informácií odporúčame obrátiť sa telefonicky na asistenčnú zákaznícku službu na čísle uvedenom na liste „Zákaznícky servis“.

Ak sa vaša krajina nenachádza na tomto zozname, zatelefonojte na číslo uvedené v záručnom liste. Pre prípadné opravy je potrebné sa skontaktovať výhradne s Technickou Asistenciou De'Longhi. Adresy sú uvedené v záručnom liste, ktorý je priložený k spotrebiču.

## 4. OPIS

### 4.1 Opis spotrebiča







(str. 3 - A)

- A1. Ovládací panel
- A2. Otočný gombík na reguláciu stupňa namletia kávy
- A3. Plocha na šálky
- A4. Veko zásobníka zrnkovej kávy
- A5. Vrchnák násypky na mletú kávu
- A6. Násypka na vsypanie mletej kávy
- A7. Zásobník zrnkovej kávy
- A8. Hlavný vypínač
- A9. Úložné miesto konektora napájacieho kábla
- A10. Nádržka na vodu
- A11. Kryt vylúhovača
- A12. Vylúhovač
- A13. Vydávač kávy (s nastaviteľnou výškou)
- A14. Nádoba na zvyšky kávy
- A15. Nádoba na zber kondenzácie
- A16. Podložka na šálky
- A17. Indikátor hladiny vody v nádobe na zachyt. kvapiek
- A18. Nádoba na zachyt. kvapiek
- A19. Tryska na výdaj horúcej vody a pary

### 4.2 Opis ovládacieho panela

(str. 2 - B)

Niektoré tlačidlá na paneli majú dvojitú funkciu: tá je uvedená v zátvorkách vnútri opisu.

- B1. Displej: sprevádza používateľa použitím spotrebiča
- B2. Tlačidlo  : na zapnutie alebo vypnutie spotrebiča
- B3. Tlačidlo **MENU** : pre vstup do menu (keď vstúpite do MENU programovanie, má funkciu tlačidla „ESC“: stlačí sa na výstup z vybratej funkcie a návrat do hlavného menu)
- B4. Tlačidlo  : pre výdaj pary pre prípravu nápojov s mliekom (keď vstúpite do MENU programovanie, má funkciu tlačidla <: stlačte pre prezeranie smerom dozadu)
- B5. Tlačidlo  : pre vykonanie preplachovania (keď vstúpite do MENU programovanie, má funkciu tlačidla >: stlačte pre prezeranie smerom dopredu)
- B6. Tlačidlo  : pre prípravu kávy použitím mletej kávy (keď vstúpite do MENU: tlačidlo „OK“, stlačí sa na potvrdenie vybratej položky)
- B7. Tlačidlo voľby arómy  : stlačte pre výber chute kávy
- B8. Tlačidlo  : na prípravu 1 šálky malej kávy
- B9. Tlačidlo  : na prípravu 2 šálok malej kávy
- B10. Tlačidlo **CAPPUCCINO** : na prípravu 1 šálky kávy cappuccino alebo napeneného mlieka
- B11. Tlačidlo  : na prípravu 1 šálky veľkej kávy

B12. Tlačidlo  : na prípravu 2 šálok veľkej kávy

### 4.3 Opis príslušenstva

(str. 2 - C)

- C1. Reakčný pružok
- C2. Dávkovacia odmerka
- C3. Odvápňovač
- C4. Zmäčkovací filter
- C5. Štetec
- C6. Vydávač vody
- C7. Napájací kábel

### 4.4 Opis nádržky na mlieko

(str. 2 - D)

- D1. Gombík regulácie peny
- D2. Kryt nádržky na mlieko
- D3. Nádržka na mlieko
- D4. Nasávací hadička na mlieko
- D5. Hadička na vydávanie napeneného mlieka (regulovateľná)

## 5. PRÍPRAVNÉ OPERÁCIE

### 5.1 Kontrola spotrebiča

Po vybalení skontrolujte, či spotrebič nie je poškodený a či je prítomné všetko príslušenstvo. Ak sú na spotrebiči viditeľné poškodenia, nepoužívajte ho. Obráťte sa na Technickú Asistenciu De'Longhi.

### 5.2 Inštalácia spotrebiča



#### **Pozor!**

Pri inštalácii spotrebiča dodržujte nasledujúce bezpečnostné opatrenia:

- Spotrebič vyžaruje teplo do okolitého prostredia. Po umiestnení spotrebiča na pracovnú plochu skontrolujte, či medzi plochami spotrebiča, bočnými stenami a zadnou časťou zostal voľný priestor aspoň 3 cm a nad kávovarom voľný priestor aspoň 15 cm.
- Eventuálne prenikanie vody by mohlo spotrebič poškodiť. Neumiestňujte spotrebič v blízkosti vodných kohútikov alebo drezov.
- Spotrebič by sa mohol poškodiť, ak dôjde k zamrznutiu vody v jeho vnútri. Spotrebič neinštalujte v prostredí, kde by teplota mohla klesnúť pod bod mrazu.
- Prívodný elektrický kábel (C7) umiestnite tak, aby sa nepoškolil o ostré hrany a aby sa nedotýkal horúcich povrchov (napr. elektrických platničiek).

### 5.3 Zapojenie spotrebiča



#### **Pozor!**

Preverte, či napätie v elektrickej sieti zodpovedá hodnote uvedenej na výrobnom štítku na spodnej strane spotrebiča.

Spotrebič zapojte iba do správne nainštalovanej a uzemnenej elektrickej zásuvky s minimálnym príkonom 10 A a vybavenou výkonným uzemnením.

V prípade, že zásuvka a zástrčka spotrebiča nie sú kompatibilné, je treba nahradiť zásuvku za zodpovedajúci typ; túto výmenu musí vykonať iba kvalifikovaný odborník.

### 5.4 Prvé uvedenie spotrebiča do prevádzky



#### **Poznámka:**

- Spotrebič bol výrobcom skontrolovaný s použitím kávy, preto je celkom normálne, ak v mlynčeku nájdete stopy kávy. Výrobca však zaručuje, že spotrebič je úplne nový.
- Odporúčame vám čo najskôr vykonať nastavenie tvrdosti vody podľa postupu opísaného v kapitole „16. Programovanie tvrdosti vody“.

- Zasuňte konektor napájacieho kábla (C7) do príslušného miesta na zadnej strane spotrebiča (A9), zapojte spotrebič do elektrickej siete (obr. 1). Uistite sa, že hlavný vypínač (A8), nachádzajúci sa na zadnej strane spotrebiča, je stlačený (obr.2).

Je potrebné vybrať požadovaný jazyk (jazyky sa striedajú približne každé 3 sekundy):

- keď sa objaví slovenčina, podržte na niekoľko sekúnd stlačené tlačidlo  (B6- obr. 3), až kým sa na displeji (B1) neobjaví správa: „SLOVENČINA nastavená“.

Pokračujte potom podľa inštrukcií uvedených na displeji samotného spotrebiča:

- „NAPLNĚTE NÁDRŽKU“: vytiahnite nádržku na vodu (A10), naplňte ju čerstvou vodou až po rysku MAX (obr. 4A), a potom ju vložte na pôvodné miesto (obr. 4B).
- „ZASUŇTE VYDÁVAČ VODY“: Skontrolujte, či je vydávač horúcej vody (C6) zasunutý na tryske a pod vydávač vody umiestnite nádobu s minimálnym objemom 100 ml (obr. 5).
- Na displeji sa objaví nápis „Horúca voda Potvrdiť?“
- Stlačte tlačidlo  pre potvrdenie: spotrebič vydáva vodu, a potom sa automaticky vypne.

Teraz je kávovar pripravený na normálne používanie.



#### **Poznámka:**

- Pri prvom použití je potrebné urobiť 4 - 5 káv alebo 4 - 5 káv cappuccino pred tým, ako stroj začne podávať uspokojivý výsledok.

### 6. ZAPNUTIE SPOTREBIČA



#### **Poznámka:**

Pred zapnutím spotrebiča sa uistite, či hlavný vypínač (A8), nachádzajúci sa na zadnej strane spotrebiča, je stlačený (obr. 2).

Pri každom zapnutí spotrebiča prebehne cyklus automatického predhrievania a preplachovania, ktorý nie je možné prerušiť. Spotrebič je pripravený na použitie až po vykonaní tohto cyklu.



#### **Nebezpečenstvo popálenia!**

Počas preplachovania vyteká z ústí vydávača kávy (A13) trochu horúcej vody, ktorá sa zachytáva do nádoby na zachyt.kvapiek (A18). Dávajte pozor, aby ste sa nepostriekli horúcou vodou.

- Pre zapnutie spotrebiča stlačte tlačidlo  (B2) (obr. 6): na displeji (B1) sa objaví správa „Ohrev Počkajte, prosím“.

Po ukončení ohrevu sa na spotrebiči zobrazí ďalšia správa: „Preplachovanie“; týmto spôsobom, okrem zohrievania kotla, spotrebič pokračuje vo vysielaní vody do vnútorných potrubí, aby sa aj tieto zohriali.

Spotrebič je zohriaty, keď sa na displeji objaví správa „Pripravený na použitie“ a zvolená chuť.

### 7. VYPNUTIE SPOTREBIČA

Pri každom vypnutí spotrebič vykoná automatické preplachovanie, ktoré sa nemôže prerušiť.



#### **Nebezpečenstvo popálenia!**

Počas preplachovania vyteká z ústí vydávača kávy (A13) trochu horúcej vody.

Dávajte pozor, aby ste sa nepostriekli horúcou vodou.

Pre vypnutie spotrebiča stlačte tlačidlo  (B2-obr. 6). Spotrebič vykoná prepláchnutie a potom sa vypne (pohotovostný režim).



#### **Poznámka:**

Pokiaľ spotrebič nebude dlhšiu dobu používaný, odpojte ho od elektrickej siete:

- najskôr spotrebič vypnite stlačením tlačidla  (obr. 6).
- stlačte hlavný vypínač (A8) (obr. 2).



#### **Pozor!**

Nikdy nestlačte hlavný vypínač, kým je spotrebič zapnutý.









## 8. NASTAVENIA MENU

### 8.1 Odvápňovanie

Pokyny týkajúce sa vykonania odvápňovania nájdete v kapitole "15. Odvápňovanie".

### 8.2 Nastavenie času

Pokiaľ si prajete nastaviť čas na displeji (B1) postupujte nasledovne:

1. Stlačte tlačidlo **MENU** (B3) pre vstup do menu.
2. Stlačte tlačidlo  (B4) alebo  (B5), kým sa na displeji (B1) nezobrazí nápis „Nastavenie času“.
3. Stlačte tlačidlo  (B6).
4. Stlačte tlačidlo  alebo  pre zmenu hodín.
5. Stlačte tlačidlo  pre potvrdenie.
6. Stlačte tlačidlo  alebo  pre zmenu minút.
7. Stlačte tlačidlo  pre potvrdenie.

Čas je týmto spôsobom nastavený: potom stlačte tlačidlo **MENU** pre výstup z menu.

### 8.3 Automatické vypnutie

Automatické vypnutie je možné nastaviť tak, aby sa spotrebič vypol po 15 alebo 30 minútach alebo po 1, 2 alebo 3 hodinách.

1. Stlačte tlačidlo **MENU** (B3) pre vstup do menu.
2. Stlačte tlačidlo  (B4) alebo  (B5), kým sa na displeji (B1) neobjaví nápis „Automatické vypnutie“.
3. Stlačte tlačidlo  (B6).
4. Stlačte tlačidlo  alebo , kým sa neobjaví požadovaný počet hodín prevádzky (15 alebo 30 minút alebo po 1, 2 alebo 3 hodinách).
5. Stlačte tlačidlo  pre potvrdenie.

Automatické vypnutie je týmto naprogramované: potom stlačte tlačidlo **MENU** pre výstup z menu.









### 8.4 Automatické zapnutie

Je možné nastaviť hodinu automatického zapnutia tak, aby bol spotrebič hotový na použitie v požadovanom čase (napríklad ráno) a aby bolo možné hneď urobiť kávu.

#### **Poznámka:**





Aby bola táto funkcia aktívna, je nevyhnutné nastaviť presný čas.

1. Stlačte tlačidlo **MENU** (B3) pre vstup do menu.
2. Stlačte tlačidlo  (B4) alebo  (B5), kým sa na displeji (B1) nezobrazí nápis „Automatické zapnutie“.
3. Stlačte tlačidlo  (B6): na displeji sa objaví nápis „Aktivovať?“.
4. Stlačte tlačidlo  pre potvrdenie.
5. Stlačte tlačidlo  alebo  pre výber hodín.

6. Stlačte tlačidlo  pre potvrdenie.
7. Stlačte tlačidlo  o  pre zmenu minút.
8. Stlačte tlačidlo  pre potvrdenie.
9. Potom stlačte tlačidlo **MENU** pre výstup z menu. Keď sa čas potvrdí, aktivácia automatického zapnutia je označená na displeji symbolom , ktorý sa zobrazí vedľa času a pod položkou menu Automatické zapnutie. Pri vypnutí funkcie postupujte nasledovne:
  1. Zvoľte v menu heslo automatické zapnutie.
  2. Stlačte tlačidlo  : na displeji sa objaví nápis „Vypnúť?“.
  3. Stlačte tlačidlo  pre potvrdenie. Displej už nezobrazuje symbol .

### 8.5 Nastavenie teploty

Ak si prajete zmeniť teplotu vody (nízka, stredná, vysoká, maximálna) použite pri príprave kávy, postupujte nasledujúcim spôsobom:





1. Stlačte tlačidlo **MENU** (B3) pre vstup do menu.
2. Stlačte tlačidlo  (B4) o  (B5), kým sa na displeji (B1) nezobrazí nápis „Nastaviť teplotu“.
3. Stlačte tlačidlo  (B6).
4. Stlačte tlačidlo  o , kým sa požadovaná teplota (nízka, stredná alebo vysoká) nezobrazí na displeji.
5. Stlačte tlačidlo  pre potvrdenie.

Teplota je takto preprogramovaná: potom stlačte tlačidlo **MENU** pre výstup z menu.

### 8.6 Úspora energie

Pomocou tejto funkcie je možné aktivovať alebo deaktivovať režim pre úsporu energie. Keď je táto funkcia aktívna, znižuje spotrebu elektrickej energie v súlade s platnými európskymi normami.

Aktivácia režimu úspory energie je označená hviezdíčkou pod položkou „Úspora energie“.

1. Stlačte tlačidlo **MENU** (B3) pre vstup do menu.
2. Stlačte tlačidlo  (B4) alebo  (B5), kým sa na displeji (B1) neobjaví nápis „Úspora energie“.
3. Stlačte tlačidlo  (B6): na displeji sa objaví nápis „Aktivovať?“ alebo „Deaktivovať?“.
4. Stlačte tlačidlo  pre zapnutie alebo vypnutie režimu úspory energie.

Potom stlačte tlačidlo **MENU** pre výstup z menu.

Ak je táto funkcia aktivovaná, na displeji sa po určitej dobe nečinnosti objaví nápis „Úspora energie“.

#### **Poznámka:**

V režime úspory energie môže trvať niekoľko sekúnd, kým spotrebič začne vydávať prvú kávu, pretože sa musí zohriať.

## 8.7 Nastavenie tvrdosti vody

Pokyny týkajúce sa nastavenia tvrdosti vody nájdete v kapitole „16. Programovanie tvrdosti vody“.

## 8.8 Nastavenie jazyka

Ak si prajete zmeniť jazyk na displeji, postupujte nasledujúcim spôsobom:

1. Stlačte tlačidlo **MENU** (B3) pre vstup do menu.
2. Stlačte tlačidlo  (B4) o  (B5), kým sa na displeji (B1) nezobrazí nápis „Nastavenie jazyka“.
3. Stlačte tlačidlo  (B6).
4. Stlačte tlačidlo  o , kým sa požadovaný jazyk nezobrazí na displeji.
5. Stlačte tlačidlo  pre potvrdenie.

Práve ste vybrali jazyk: potom stlačte tlačidlo **MENU** pre výstup z menu.

## 8.9 Nainštalujte filter

Pokyny týkajúce sa inštalácie filtra (C4) nájdete v odstavci „17.1 Inštalácia filtra“.

## 8.10 Odobrať filter



Pokyny týkajúce sa odstránenia filtra (C4) nájdete v odstavci „17.3 Výmena filtra“.

## 8.11 Výmena filtra

Pokyny týkajúce sa výmeny filtra (C4) nájdete v odstavci „17.2 Výmena filtra“.





## 8.12 Hodnoty z výroby (reset)

Pomocou tejto funkcie sa obnovia hodnoty z výroby pre celú ponuku (okrem jazyka, ktorý zostane aktuálne nastavený).

1. Stlačte tlačidlo **MENU** (B3) pre vstup do menu.
2. Stlačte tlačidlo  (B4) alebo  (B5), kým sa na displeji (B1) nezobrazí nápis „Hodnoty z výroby“.
3. Stlačte tlačidlo  (B6).
4. Na displeji sa zobrazí nápis „Potvrdiť?“.
5. Stlačte tlačidlo  pre potvrdenie a výstup.

## 8.13 Štatistická funkcia

Pomocou tejto funkcie sa zobrazia štatistické údaje spotrebiča. Pre ich zobrazenie postupujte nasledujúcim spôsobom:

1. Stlačte tlačidlo **MENU** (B3) pre vstup do menu.
2. Stlačte tlačidlo  (B4) alebo  (B5), kým sa na displeji (B1) nezobrazí nápis „Štatistika“.
3. Stlačte tlačidlo  (B6);
4. Stlačením tlačidla  alebo  je možné overiť:
  - koľko káv sa vydalo.

- koľko procesov odvápňovania bolo vykonaných.
  - koľko litrov vody bolo celkove vydaných.
  - koľkokrát bol vymenený filter vody.
  - počet vydaných nápojov s mliekom (CAPPUCCINO).
5. Potom dvakrát stlačte tlačidlo  pre výstup z menu.

## 9. PREPLACHOVANIE

Štoutou funkciou je možné nechať vytekať horúcu vodu z vydávača kávy (A13) a, ak je vložený, z vydávača horúcej vody (C6), tak, aby sa vyčistil a zohrial vnútorný okruh spotrebiča.

Pod vydávač kávy a pod vydávač horúcej vody umiestnite nádobu s minimálnym objemom 100 ml (obr. 5).



### **Nebezpečenstvo popálenia!**

Spotrebič počas výdaja horúcej vody nenechávajte bez dozoru.

Pre aktiváciu tejto funkcie postupujte nasledovne:

1. Stlačte tlačidlo  (B5).
2. Po niekoľkých sekundách, najprv z vydávača kávy a následne z vydávača horúcej vody (ak je vložený), vyteká horúca voda, ktorá čistí a zohrieva vnútorný okruh spotrebiča: na displeji (B1) sa objaví nápis „PREPLACHOVANIE“ a progresívna lišta, ktorá sa postupne zaplní v súlade s postupujúcou prípravou.
3. Pre prerušenie funkcie stlačte ľubovoľné tlačidlo alebo počkajte na automatické prerušenie.



### **Poznámka:**

- Pre obdobia nepoužívania presahujúce 3 - 4 dni sa dôrazne odporúča po opätovnom zapnutí spotrebiča vykonať 2 - 3 preplachovania ešte pred použitím.
- Je bežné, keď sa po vykonaní tejto funkcie v nádobe na zvyšky kávy (A14) nachádza voda.

## 10. PRÍPRAVA KÁVY

### 10.1 Voľba chuti kávy

Spotrebič je nastavený z výroby tak, aby vydával kávu normálnej chute.

Môžete si vybrať jednu z týchto chutí:



Velmi jemná chuť

Jemná chuť

Normálna chuť

Výrazná chuť





Velmi výrazná chuť

Pre zmenu chuti opakovane stlačte tlačidlo   (B7- obr. 7), kým sa na displeji (B1) neobjaví požadovaná chuť.



## 10.2 Voľba množstva kávy v šálke

Spotrebič bol prednastavený vo výrobe na automatický výdaj nasledujúcich množstiev kávy:

- malá káva po stlačení tlačidla  (B8) (≈40 ml).
- veľká káva po stlačení tlačidla  (B11) (≈120 ml).
- dve malé kávy po stlačení tlačidla  (B9).
- dve veľké kávy po stlačení tlačidla  (B12).

Ak si želáte upraviť množstvo kávy (ktoré spotrebič automaticky vydá do šálky), postupujte nasledujúco:

- stlačte a podržte stlačené tlačidlo, ktorého objem chcete zmeniť, až kým sa na displeji (B1) neobjaví „NAPROGRAM. MNOŽSTVA“: potom tlačidlo uvoľnite.
- akonáhle káva v šálke dosiahne požadovanú hladinu, znovu stlačte to isté tlačidlo na uloženie nového množstva do pamäte.

V tomto bode, stlačením tlačidla, spotrebič uložil do pamäte nové nastavenia.

## 10.3 Nastavenie kávového mlynčeka

Mlynček na kávu nie je treba regulovať, aspoň spočiatku, lebo bol výrobcom nastavený tak, aby bolo dosiahnuté správne vydávanie kávy.

Pokiaľ však po príprave prvých káv dochádza k nepríliš hmotnému výdaju s malým množstvom peny, alebo príliš pomalému výdaju kávy (po kvapkách), je treba výdaj kávy upraviť pomocou gombíka určeného na reguláciu stupňa pomletia (A2 - obr. 8).

### **Poznámka:**

Regulačný gombík je možné otočiť, len kým je kávový mlynček v chode.

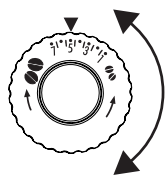

Ak káva vyteká pomaly alebo nevyteká vôbec, otočte o jedno cvaknutie v smere otáčania hodinových ručičiek.

Naopak, pre získanie hustejšej kávy a pre zlepšenie vzhľadu peny otočte v protismere otáčania hodinových ručičiek (nie viac ako o jedno cvaknutie naraz, pretože inak by káva mohla vychádzať po kvapkách).

Ďalší efekt tejto úpravy sa prejaví až po výdaji najmenej 2 káv za sebou. Ak sa po tejto úprave nedosiahne požadované výsledku, je potrebné zopakovať úpravu otáčaním gombíka vždy o jedno cvaknutie.

## 10.4 Odporúčania pre dosiahnutie horúcejšej kávy

Horúcejšiu kávu dosiahnete aj nasledujúcim postupom:

- ešte pred výdajom vykonajte prepláchnutie stlačením tlačidla  (B5): z vydávača kávy (A13) a následne z vydávača horúcej vody (C6 - ak je vo vybavení) vyteká horúca voda, ktorá zohrieva a čistí vnútorný okruh spotrebiča a spôsobuje, že vydaná káva je horúcejšia.
- nahrejte šálky horúcou vodou (použite funkciu horúca voda).
- zvýšte teplotu kávy v menu programovania (pozri odstavec „8.5 Nastavenie teploty“).

## 10.5 Príprava kávy použitím zrnkovej kávy

### **Pozor!**

Nepoužívajte karamelizované kávové zrnká alebo kávové zrnká obalené v cukre, pretože by sa mohli nalepiť do mlynčeka na kávu a poškodiť ho.

1. Nasypte zrnkovú kávu do príslušného zásobníka (A7) (obr. 9).
2. Umiestnite pod ústia vydávača kávy (A13):
  - 1 šálku, ak chcete pripraviť 1 kávu (obr. 10).
  - 2 šálky, ak chcete pripraviť 2 kávy (obr. 11).
3. Vydávač kávy znížte tak, aby bol čo najbližšie k šálkam: dosiahnete tak lepšiu penu (obr. 12).
4. Stlačte príslušné tlačidlo pre požadovaný výdaj:



5. Začne sa príprava a na displeji (B1) sa zobrazí informácia o vybranej káve.

Po dokončení prípravy je spotrebič pripravený pre ďalšie použitie.

### **Poznámka:**

- Kým spotrebič pripravuje kávu, výdaj je možné kedykoľvek zastaviť stlačením jedného z dvoch tlačidiel výdaja.
- Pokiaľ si prajete zvýšiť množstvo kávy v šálke, stačí po dokončení výdaja podržať (do 3 sekúnd) stlačené jedno z tlačidiel výdaja kávy.
- Horúcejšiu kávu dosiahnete postupujte spôsobom uvedeným v odstavci „10.4 Odporúčania pre dosiahnutie horúcejšej kávy“.

### **Pozor!**

- Pokiaľ káva vyteká len po kvapkách alebo je málo hustá či s malým množstvom peny alebo je veľmi studená, preštudujte si pokyny uvedené v kapitole „21. Riešenie problémov“.



- V priebehu použitia sa na displeji (B1) môžu zobrazit' niektoré alarmové správy, ktorých význam je uvedený v kapitole „20. Správy zobrazené na displeji“.

## 10.6 Príprava kávy použitím mletej kávy





### Pozor!

- Nesypte nikdy zrnkovú kávu do násypky na mletú kávu (A6), pretože by to spotrebič mohlo poškodiť.
- Nikdy do spotrebiča nesypte vopred namletú kávu, kým je spotrebič vypnutý, aby ste tak zabránili rozsypaniu kávy vnútri a znečisteniu spotrebiča. Spotrebič by sa týmto spôsobom mohol poškodiť.
- Nikdy nesypte viac ako 1 zarovnanú odmerku (C2), inak by mohlo dôjsť ku znečisteniu spotrebiča alebo k upchatiu násypky.



### Poznámka:

Ak sa používa mletá káva, je možné pripraviť iba jednu kávu naraz.

1. Uistite sa, či je spotrebič zapnutý.
2. Stlačte tlačidlo  (B6).
3. Ubezpečte sa, že násypka nie je upchaná, potom nasypte zarovnanú odmerku vopred namletej kávy (obr. 13).
4. Umiestnite jednu šálku pod ústia vydávača kávy (A13).
5. Stlačte požadované tlačidlo výdaja 1 šálky (B8 -  alebo B11 - ).
6. Príprava sa začína.

## 11. PRÍPRAVA NÁPOJOV S MLIEKOM



### Poznámka!

- Aby sa zabránilo dosiahnutiu málo napeneného mlieka alebo veľkým bublinám, vždy vyčistite veko nádržky na mlieko (D2) a trysku horúcej vody (A19) podľa opisu v kapitole „12. Čistenie nádržky na mlieko po každom použití“ a v odstavcoch „15. Odvápňovanie“ a „14.11 Čistenie trysky horúcej vody/pary“.

### 11.1 Naplnenie a zasunutie nádržky na mlieko

1. Odoberte veko (D2) (obr.14).
2. Naplňte nádržku na mlieko (D3) potrebným množstvom mlieka, neprevyšujúc hladinu po rysku MAX vytlačenú na nádržke (obr. 15). Nezabudnite, že každá čiarka vytlačená na boku nádržky zodpovedá 100 ml mlieka.





### Poznámka!

- Pre dosiahnutie hustejšej a rovnomernejšej peny použite celkom odtučnené mlieko alebo polotučné mlieko s teplotou, ktorú má v chladničke (cca 5° C).

- Ak je aktívny režim „Úspora energie“, výdaj nápoja si môže vyžadovať niekoľko sekúnd.
3. Uistite sa, že hadička na nasávanie mlieka (D4) je starostlivo zasunutá do príslušného miesta na spodku veka nádržky na mlieko (obr. 16).
  4. Nasadte naspäť veko na nádržku na mlieko.
  5. Vydávač horúcej vody (C6) vyberte z trysky.
  6. Zatláčte nádržku na mlieko na trysku až na doraz (obr. 17).
  7. Umiestnite dostatočne veľkú šálku pod ústia vydávača kávy a pod hadičku vydávača napeneného mlieka (D5), regulujúcu dĺžku hadičky výdaja mlieka tak, že ju priblížite k šálke jednoduchým potiahnutím smerom dole (obr. 18).
  8. Dodržujte pokyny uvedené pre každú špecifickú funkciu.

### 11.2 Regulácia množstva peny

Otáčaním gombíka regulácie peny (D1) nachádzajúceho sa na veku nádržky na mlieko (D2) sa volí množstvo peny v mlieku, ktorá bude vydaná počas prípravy mliečnych nápojov.

| Poloha gombíka  | Opis        | Odporúča sa pre...                     |
|---|-------------|--|
|  | Žiadna pena | caffelatte / horúce mlieko (nespenené) |
|  | Málo peny   | latte macchiato                        |
|  | Max. pena   | CAPPUCCINO/<br>NAPENENÉ MLIEKO         |

### 11.3 Príprava kávy cappuccino

1. Naplňte a zasuňte nádržku na mlieko (D) ako je to uvedené na predchádzajúcom obrázku.
2. Otočte gombík regulácie peny (D1), ktorý sa nachádza na veku nádržky na mlieko (D2), do polohy týkajúcej sa požadovaného množstva peny.
3. Stlačte tlačidlo CAPPUCCINO (B10). Na displeji (B1) sa objaví správa „CAPPUCCINO“ a progresívna lišta, ktorá sa postupne zaplní v súlade s postupujúcou prípravou.
4. Po niekoľkých sekundách začne z hadičky na vydávanie mlieka (D5) vytekať mlieko, ktoré naplní nižšie umiestnenú šálku. V prípade, ak to nápoje vyžadujú, prístroj automaticky pripraví kávu po vydaní mlieka.



### Poznámka!

- Ak počas výdaja chcete prerušiť prípravu, dvakrát stlačte tlačidlo CAPPUCCINO.
- Pokiaľ si prajete zvýšiť množstvo mlieka alebo kávy v šálke, stačí po dokončení výdaja podržať (do 3 sekúnd) stlačené tlačidlo CAPPUCCINO.

- Nenechávajte nádržku s mliekom príliš dlho vonku z chladničky: čím viac sa zvyšuje teplota mlieka (5° C ideálna), tým viac sa zhoršuje kvalita peny.

#### 11.4 Príprava napeneného mlieka (bez kávy)

Postupujte podľa opisu v predchádzajúcom odstavci ("11.3 Príprava kávy cappuccino"), dvojitým stlačením namiesto 1-krát tlačidla CAPPUCCINO (B10).



#### **Poznámka!**

Ak počas výtāja chcete prerušiť prípravu mlieka, raz stlačte tlačidlo CAPPUCCINO.

#### 11.5 Príprava nenapeneného mlieka (bez kávy)

Postupujte podľa opisu v predchádzajúcom odstavci otočením gombíka regulácie peny (D1) do polohy .

## 12. ČISTENIE NÁDRŽKY NA MLIEKO PO KAŽDOM POUŽITÍ



### **Pozor! Nebezpečenstvo popálenín**

Počas čistenia vnútorných trubiek nádržky na mlieko (D) z hadičky vydávачa napeneného mlieka (D5) vyteká trochu horúcej vody a pary. Dávajte pozor, aby ste sa nepostriekali horúcou vodou.

Po každej príprave nápoja s mliekom je potrebné vykonať čistenie pre odstránenie zvyškov mlieka. Postupujte nasledovne:

1. Ponechajte nádržku na mlieko zasunutú v prístroji (nie je potrebné vyprázdniť nádržku na mlieko);
2. Umiestnite šálku alebo inú nádobu pod hadičku vydávачa napeneného mlieka.
3. Otočte gombík na reguláciu peny (D1) na CLEAN (obr. 19): operácia sa zobrazí na displeji (B1) a automaticky sa preruší.
4. Nastavte gombík regulácie peny na jednu z volieb typu peny.
5. Odstráňte nádržku na mlieko a vyčistite trysku pary (A19) pomocou špongie (obr.20).



#### **Poznámka!**

- Pokiaľ je potrebné pripraviť viac šálok nápojov s mliekom, pokračujte v čistení nádržky na mlieko po poslednej príprave.
- Nádržka so zvyšným mliekom sa môže uchovávať v chladničke.
- V niektorých prípadoch pre vykonanie čistenia je nutné počkať, kým sa prístroj nezahreje.

## 12.1 Naprogramujte množstvá kávy a mlieka v šálke pre cappuccino alebo mlieko.

Prístroj bol nastavený vo výrobe na výdaj štandardných množstiev. Ak si prajete upraviť tieto množstvá, postupujte nasledujúcim spôsobom:

1. Umiestnite jednu šálku pod ústia vydávачa kávy (A13) a pod hadičku vydávачa mlieka (D5).
2. Podržte stlačené tlačidlo CAPPUCCINO (B10), kým sa na displeji (B1) neobjaví nápis „NAPROGR. MLIEKA Naprogr. množstva“.
3. Tlačidlo uvoľnite. Spotrebič začne vydávať mlieko.
4. Akonáhle dosiahnete požadované množstvo mlieka v šálke, opätovne stlačte tlačidlo CAPPUCCINO.
5. Prístroj prestane s výdajom mlieka, a po niekoľkých sekundách začne s výdajom kávy: na displeji sa objaví správa „NAPROGR. KÁVY Naprogr. množstva“.
6. Hneď, ako káva v šálke dosiahne požadované množstvo, stlačte tlačidlo CAPPUCCINO. Výdaj kávy sa preruší.



Od tohto momentu je prístroj naprogramovaný podľa nového množstva mlieka alebo kávy.

## 13. PRÍPRAVA HORÚCEJ VODY



### **Pozor! Nebezpečenstvo popálenín.**

Nenechajte spotrebič bez dozoru, pokiaľ vydáva horúcu vodu. Vydávач horúcej vody (C6) sa počas výtāja zohrieva, a preto ho uchopte iba za rukoväť.

1. Skontrolujte, či je vydávач horúcej vody správne zasunutý.
2. Umiestnite pod vydávач horúcej vody nádobu (čo najbližšie, aby nedochádzalo k rozstrekovaniu vody) (obr. 5).
3. Stlačte tlačidlo  (B4) (obr. 21). Na displeji (B1) sa zobrazí správa „HORÚCA VODA“ a progresívna lišta, ktorá sa postupne zaplní v súlade s postupujúcou prípravou.
4. Spotrebič vydá 250 ml horúcej vody, a potom automaticky výdaj preruší. Pre ručné prerušenie výtāja horúcej vody opätovne stlačte tlačidlo .





#### **Poznámka!**

Ak je aktívny režim „Úspora energie“, výdaj horúcej vody si vyžiada niekoľko sekúnd..

### 13.1 Modifikácia množstva automaticky vydávanej vody

Prístroj je nastavený z výroby tak, aby automaticky vydával približne 250 ml horúcej vody. Pokiaľ si prajete upraviť toto množstvo, postupujte nasledovne:

1. Umiestnite pod vydávач horúcej vody (C6) nádobu.
2. Podržte stlačené tlačidlo  (B4), kým sa na displeji (B1) neobjaví správa „Horúca voda Naprogr. množstva“, potom tlačidlo uvoľnite .

- Keď horúca voda v šálke dosiahne požadované množstvo, stlačte ešte raz tlačidlo  .  
Od tohto momentu je prístroj naprogramovaný podľa nového množstva.

## 14. ČISTENIE

### 14.1 Čistenie spotrebiča

Nasledujúce časti spotrebiča je treba pravidelne čistiť:

- vnútorný obvod spotrebiča,
- nádobu na zvyšky kávy (A14),
- nádobu na zachyt. kvapiek (A18),
- nádržku na vodu (A10),
- ústia vydávača kávy (A13),
- trysku horúcej vody/pary (A19),
- násytku na vsypanie mletej kávy (A6),
- vylúhovač (A12) prístupný po otvorení servisných dvierok (A11).





#### **Pozor!**

- Na čistenie spotrebiča nepoužívajte rozpúšťadlá, drsné čistiace prostriedky ani alkohol. Pri plnoautomatických spotrebičoch DeLonghi nie je potrebné používať na čistenie spotrebiča chemické prísady.
- Žiadná časť spotrebiča sa nesmie umývať v umývačke riadu, okrem kanvice na mlieko.
- Na odstraňovanie vodného kameňa alebo kávových usadenín nikdy nepoužívajte kovové predmety, pretože by tak mohlo dôjsť k poškrabaniu kovového alebo plastového povrchu.

### 14.2 Čistenie vnútorného obvodu spotrebiča

Pri obdobiach nečinnosti dlhších ako 3-4 dni silno odporúčame pred použitím spotrebiča ho najprv zapnúť a vypustiť:

- 2 - 3 preplachovania stlačením tlačidla  (B5);
- na niekoľko sekúnd vypustiť horúcu vodu stlačením tlačidla  (B4) s vydávačom horúcej vody (C6) zasunutým do spotrebiča.



#### **Poznámka:**

Je bežné, keď sa po vykonaní takéhoto čistenia v nádobe na zvyšky kávy (A14) nachádza voda.

### 14.3 Čistenie nádoby na zvyšky kávy

Keď sa na displeji (B1) objaví nápis „VYPRÁZDNITE NÁDOBU NA ZVYŠKY KÁVY“, je nutné ju vyprázdniť a vyčistiť. Kým sa nádoba na zvyšky kávy (A14) nevyčistí, predchádzajúca správa zostane zobrazená a spotrebič nemôže pripraviť kávu.

Na vykonanie čistenia (pri zapnutom spotrebiči):

1. Vytiahnite nádobu na zachyt. kvapiek (A18) (obr. 22), vyprázdňte a vyčistite ju.

2. Vyprázdnite a starostlivo vyčistite nádobu na zvyšky kávy, dbajte na to, aby ste odstránili všetky usadeniny na dne.
3. Skontrolujte nádobku na zber kondenzátu (A15) (červenej farby) a ak je plná, vyprázdňte ju.



#### **Pozor!**

Pri vyňatí nádoby na zachyt. kvapiek je vždy **nutné** vyprázdniť nádobu na zvyšky kávy, aj keď nie je celkom naplnená.

Pokiaľ tento úkon nevykonáte, môže sa stať, že pri príprave ďalších káv sa nádoba na zvyšky kávy naplní viac, ako sa očakáva, a spotrebič sa upchá zvyškami použitej kávy.

### 14.4 Čistenie nádoby na zachyt. kvapiek a nádoby na zber kondenzácie



#### **Pozor!**

Ak sa nádoba na zachyt. kvapiek (A18) nebude vyprázdňovať pravidelne, voda môže pretiecť a vniknúť dovnútra alebo do boku spotrebiča. To môže poškodiť spotrebič, oporný pult alebo okolitý priestor.

Nádoba na zachytávanie kvapiek je vybavená plávajúcím indikátorom (A17) (červenej farby), ktorý označuje hladinu vody (obr. 23). Skôr ako tento ukazovateľ začne vyčnievať z podložky na šálky (A16), je potrebné nádobu vyprázdniť a vyčistiť.

Pri vynímaní nádoby na zachyt. kvapiek postupujte nasledujúcim spôsobom:

1. Vyberte nádobu na zachyt. kvapiek a nádobu na zvyšky kávy (A14) (obr. 22).
2. Vyprázdňte nádobu na zachyt. kvapiek a nádobu na zvyšky kávy a umyte ich.
3. Skontrolujte nádobku na zber kondenzátu (A15) červenej farby a ak je plná, vyprázdňte ju.
4. Vložte späť nádobu na zachyt. kvapiek spolu s nádobou na zvyšky kávy.

### 14.5 Čistenie vnútra spotrebiča



#### **Nebezpečenstvo!**

Pred akýmkoľvek čistením vnútorných častí spotrebiča musí byť spotrebič vypnutý (pozri kapitolu „7. Vypnutie spotrebiča“) a odpojený od elektrickej siete. Prístroj nikdy neponárajte do vody.

1. Pravidelne (približne raz do mesiaca) skontrolujte, či vnútorný priestor spotrebiča (prístupný po vybratí nádoby na zachyt. kvapiek - A18) nie je znečistený. V prípade potreby odstráňte usadeniny kávy pomocou štetca (C5) vo výbave a špongie.
2. Všetky zvyšky povysávajte vysávačom (obr. 24).

## 14.6 Čistenie nádržky na vodu

1. Pravidelne (približne raz do mesiaca) a po každej výmene zmäkčovacieho filtra - C4 (pokiaľ je vo vybavení) vyčistíte nádržku na vodu (A10) vlhkou handričkou a malým množstvom jemného čistiacieho prostriedku.
2. Vytiahnite filter (ak je vo vybavení) a opláchnite ho pod tečúcou vodou.
3. Zasuňte naspäť filter (ak je vo vybavení), naplňte nádržku čerstvou vodou a zasuňte ju.
4. (Iba modely so zmäkčovacím filtrom) Vypustite približne 100 ml horúcej vody pre opätovnú aktiváciu filtra.

## 14.7 Čistenie ústia vydávača kávy

1. Pravidelne čistíte ústia vydávača kávy (A13) pomocou špongie alebo handričky (obr. 25A).
2. Kontrolujte, či nie sú upchaté otvory vydávača kávy. Podľa potreby vyberte usadeniny kávy pomocou špáradla (obr. 25B).

## 14.8 Čistenie násypky na vsypanie mletej kávy

Pravidelne kontrolujte (približne raz za mesiac), či nie je upchatá násypka na vopred namletú kávu (A6). V prípade potreby odstráňte zvyšky kávy štetcom (C5).

## 14.9 Čistenie vylúhovača

Vylúhovač (A12) je nevyhnutné vyčistiť aspoň raz za mesiac.



**Pozor!**

Vylúhovač sa nedá vytiahnuť, ak je spotrebič zapnutý.

1. Ubezpečte sa, či bol spotrebič správne vypnutý (pozri kapitolu „7. Vypnutie spotrebiča“).
2. Vytiahnite nádržku na vodu (A10).
3. Otvorte dvierka vylúhovača (A11) (obr. 26) nachádzajúce sa na pravom boku.
4. Stlačte smerom dovnútra dve farebné uvoľňovacie tlačidlá a súčasne vytiahnite vylúhovač smerom von (obr. 27).



**Pozor!**

VYPLÁCHNITE IBA VODOU.

ŽIADNE ČISTIACE PROSTRIEDKY - ŽIADNA UMÝVAČKA RIADU

Čistíte vylúhovač bez použitia saponátov, pretože by ho mohli poškodiť.

5. Ponorte vylúhovač približne na 5 minút do vody, a potom ho opláchnite pod tečúcou vodou.
6. Pomocou štetca (C5) vyčistíte eventuálne zvyšky kávy v sídle vylúhovača, viditeľné cez dvierka.
7. Po vyčistení zasuňte vylúhovač na svoje miesto (obr. 28); potom stlačte nápis PUSH, až kým nebudete počuť zvuk zasunutia na doraz.



**Poznámka:**

Ak je ťažké zasunúť vylúhovač späť, je treba ho nastaviť (pred jeho zasunutím) na správny rozmer silným stlačením dvoch páčok, ako je znázornené na obr. 29.

8. Po zasunutí skontrolujte, či sa obe farebné tlačidlá vysunuli smerom von (obr. 30).
9. Zavrite kryt vylúhovača.
10. Opäť vložte nádržku na vodu.

## 14.10 Čistenie nádržky na mlieko

Nádržku na mlieko (D) vyčistíte po každej príprave mlieka podľa nasledujúceho opisu:

1. Vytiahnite veko (D2).
2. Stiahnite hadicu vydávača mlieka (D5) a hadicu nasávača (D4) (obr. 31).
3. Otočte v smere otáčania hodinových ručičiek gombík regulácie peny (D1) do polohy „VLOŽIŤ“ (pozri obr. 31) a vytiahnite ju smerom nahor.
4. Dôkladne opláchnite všetky časti teplou vodou a jemným čistiacim prostriedkom. Je možné umývať všetky časti v umývačke riadu, musia však byť umiestnené do príslušného horného košíka. Venujte mimoriadnu pozornosť drážke a kanáliku, nachádzajúcim sa pod gombíkom (pozri obr. 32), aby v nich nezostali zvyšky mlieka: eventuálne vyškrabte kanálik pomocou špáradla.

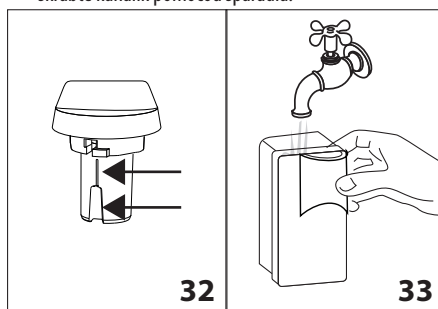

5. Opláchnite vnútro umiestnenia gombíka regulácie peny pod tečúcou vodou (pozri obr. 32).
6. Skontrolujte, či nasávača hadička na mlieko a hadička na výdaj neostali upchané zvyškami mlieka.
7. Nasadte späť gombík tak, aby šípka zodpovedala nápisu „INSERT (VLOŽIŤ)“, nasadte hadičku vydávača a hadičku nasávača mlieka.
8. Nasadte naspäť veko na nádržku na mlieko.

## 14.11 Čistenie trysky horúcej vody/pary

Vyčistite trysku (A19) po každej príprave mlieka odstránením zvyškov mlieka uložených na tesneniach pomocou špongie (pozri obr. 20).

## 15. ODVÁPŇOVANIE

Odvápňte spotrebič, keď sa na displeji (B1) objaví (blikajúca) správa „ODVÁPNIŤ“.



### Pozor!

- Pred použitím si prečítajte pokyny a štítok prípravku na odvápnenie (C3) uvedené na obale prípravku na odvápnenie.
- Odporúča sa používať výhradne odvápnovacie prípravky De'Longhi. Použitie nevhodných odvápnovacích prípravkov, rovnako ako nesprávne vykonané odvápnovanie môžu viesť k nezrovnalostiam, na ktoré sa nevzťahuje záruka výrobcu.

1. Spotrebič zapnite.
2. Vstúpte do menu stlačením tlačidla **MENU** (B3).
3. Stlačte tlačidlo (B4) alebo (B5), kým sa na displeji neobjaví nápis „Odvápňovanie“.
4. Vyberte stlačením tlačidla (B6): na displeji (B1) sa objaví „Odvápňovanie Potvrdiť?“.
5. Stlačte znova pre aktiváciu funkcie: na displeji sa objaví nápis „Vlejte odvápňovač Potvrdiť?“ striedavo s „VYPRÁZDNITE NÁDOBU NA ZACHYT. KVAPIEK“.
6. Vyprázdňte nádobu na zachyt. kvapiek (A18), nádobu na zvyšky kávy (A14) a všetko znova vložte do spotrebiča.
7. Úplne vyprázdňte nádržku na vodu (A10) a vyťahnite zmäčkovací filter (C4 - ak je prítomný).

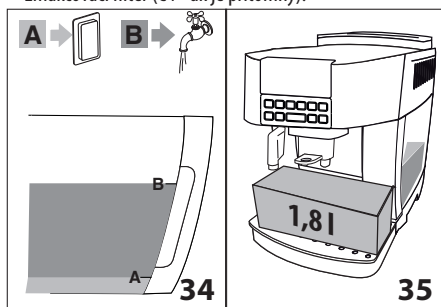

8. Nasypťe odvápňovač (C3) do nádržky na vodu až po hladinu **A** (zodpovedá jednému 100 ml baleniu) vytlačenu na vnútornej strane nádržky, a následne pridajte liter vody až po hladinu **B** (obr. 34). Potom nádržku na vodu zasuňte do spotrebiča.
9. Pod vydávač (C6) umiestnite nádobu s minimálnym objemom 1,8 litra (obr. 35).

## **Nebezpečenstvo popálenia!**

Z vydávača vody vychádza horúca voda obsahujúca kyseliny. Dávajte pozor, aby ste sa s týmto roztokom nepostriekali.

10. Stlačte tlačidlo pre potvrdenie nalatia roztoku: na displeji se objaví správa „Spotrebič v odvápnovaní“. spustí sa program odvápnovania a odvápnovací roztok vyteká z vydávača vody, pričom automaticky vykoná celú sériu preplachovaní v intervaloch na odstránenie zvyškov vápnika zvnútra spotrebiča.

Po približne 25 minútach sa odvápnovanie preruší a na displeji sa objaví správa „Preplachovanie NAPLNĚ NÁDRŽKU“. Teraz je spotrebič pripravený na proces preplachovania čerstvou vodou.

11. Vyprázdňte nádobu použitú na zber odvápnovacieho roztoku.
12. Vyberte nádržku na vodu, vyprázdňte ju, opláchnite pod tečúcou vodou, naplňte ju čerstvou vodou až po rysku **MAX** a vložte ju späť do spotrebiča: displej zobrazí „Preplachovanie, Potvrdiť?“.
13. Znovu umiestnite pod vydávač vody nádobu použitú na zber odvápňovača a stlačte tlačidlo pre potvrdenie: horúca voda vyteká z vydávača vody a na displeji sa objaví správa „PREPLACHOVANIE“.
14. Keď sa nádržka na vodu vyprázdni, na displeji sa objaví správa „Preplachovanie NAPLNĚ NÁDRŽKU“.
15. Vyprázdňte nádobu použitú na zber preplachovacej vody.
16. Vyťahnite nádržku na vodu, vložte zmäčkovací filter, ak sa pred tým odobral, znova naplňte nádržku po rysku **MAX** čerstvou vodou a vložte ju do spotrebiča: displej zobrazí „Preplachovanie, Potvrdiť?“.
17. Znovu umiestnite pod vydávač vody a pod vydávač kávy (A13) nádobu použitú na zber preplachovacej vody (obr. 35) a stlačte tlačidlo pre potvrdenie: horúca voda vyteká najprv z vydávača vody, potom z vydávača kávy.
18. Po dokončení sa na displeji zobrazí „Odváp. dokončené Potvrdiť?“.
19. Stlačte tlačidlo pre potvrdenie: displej zobrazí „NAPLNĚ NÁDRŽKU“.
20. Naplňte nádržku čerstvou vodou až po rysku **MAX** a vložte ju späť do spotrebiča.

Operácia odvápnovania je takto dokončená.

## **Poznámka!**

- Ak by sa cyklus odvápnovania neukončil správne (napr. nedostatok zásobovania elektrickou energiou), odporúča sa cyklus zopakovať.
- Je normálne, ak, po vykonaní cyklu odvápnovania, zostane voda v nádobe na zvyšky kávy.

## 16. PROGRAMOVANIE TVRDOTSI VODY

Správa ODVÁPNIŤ sa zobrazí po stanovenej dobe použitia, ktorá závisí od tvrdosti vody.

Spotrebič je z výroby nastavený na stupeň tvrdosti vody 4. Podľa potreby môžete prístroj naprogramovať v závislosti od skutočnej tvrdosti vody používanej v rôznych regiónoch a upraviť tak frekvenciu odvápnovania.

### 16.1 Meranie tvrdosti vody

1. Vyberte z obalu reakčný prúžok „TOTAL HARDNESS TEST“, ktorý je súčasťou príručky pokynov v anglickom jazyku.
2. Ponorte celý prúžok do pohára s vodou približne na jednu sekundu.
3. Vytiahnite prúžok z vody a zľahka ním oklepte. Asi po jednej minúte sa objaví 1, 2, 3 alebo 4 štvorčky červenej farby v závislosti od tvrdosti vody, pričom každý štvorček zodpovedá 1 stupňu tvrdosti.

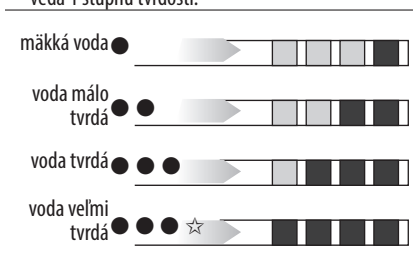

### 16.2 Nastavenie tvrdosti vody

1. Stlačte tlačidlo **MENU** (B3) pre vstup do menu.
2. Stlačte tlačidlo (B4) alebo (B5), kým sa na displeji (B1) neobjaví nápis „Tvrdosť vody“.
3. Potvrďte výber stlačením tlačidla (B6).
4. Opakovane stlačte tlačidlo alebo pre nastavenie stupňa zisteného pomocou reakčného prúžku (pozri obr. z predchádzajúceho odstavca).
5. Stlačte tlačidlo pre potvrdenie nastavenia.

Od tejto chvíle je spotrebič naprogramovaný na nové nastavenie tvrdosti vody: potom stlačte tlačidlo **MENU** pre výstup z menu.

## 17. ZMÄKČOVACÍ FILTER

Niektoré modely sú vybavené zmäkčovacím filtrom (C4): pokiaľ ho váš model nemá, odporúčame vám ho zakúpiť v autorizovaných strediskách asistencie De'Longhi. Pre správne použitie filtra sa riadte pokynmi uvedenými nižšie.

### 17.1 Inštalácia filtra

1. Vyberte filter (C4) z obalu.
2. Otočte kurzorom dátumovníka (pozri obr. 36), až kým sa nezobrazia 2 nasledujúce mesiace použitia.

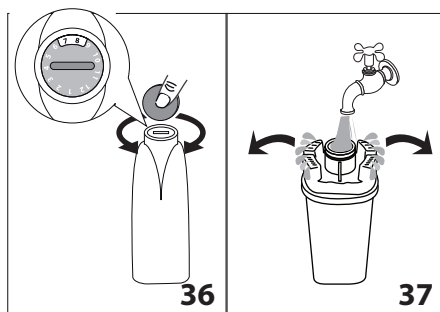

### Poznámka:

Trvanlivosť filtra je dva mesiace pri bežnom použití spotrebiča, ak spotrebič zostane nepoužívaný s inštalovaným filtrom, jeho trvanlivosť je maximálne 3 týždne.

3. Pre aktiváciu filtra nechajte tiecť vodu z vodovodu do otvoru filtra, ako je znázornené na obrázku, tak dlho, kým voda nevychádza z bočných otvorov po dobu viacej ako jednu minútu (obr. 37).
4. Vyberte nádržku (A10) zo spotrebiča a naplňte ju vodou.
5. Zasuňte filter do nádržky na vodu a úplne ho ponorte asi na desať sekúnd, pričom ho nakláňajte tak, aby z neho vyšli vzduchové bubliny (fig. 38).

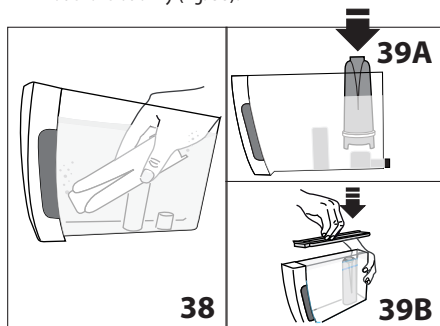

6. Vložte filter do príslušného miesta (obr. 39A) a zatlačte až na doraz.
7. Uzavrte nádržku vekom (obr. 39B), potom ju opätovne zasuňte do spotrebiča.

V okamihu inštalácie filtra je potrebné signalizovať tento fakt spotrebiču.





8. Stlačte tlačidlo **MENU** (B3) pre vstup do menu.
9. Opakovane stlačte tlačidlo (B4) alebo (B5), kým sa na displeji (B1) neobjaví nápis „Nainštalujte filter“.
10. Stlačte tlačidlo (B6);
11. Na displeji sa zobrazí nápis „Aktivovať?“.
12. Stlačte tlačidlo pre potvrdenie výberu: na displeji sa zobrazí „HORÚCA VODA Potvrdiť?“.

13. Umiestnite pod vydávač horúcej vody (C6) nádobu (objem: min. 500ml).
14. Stlačte tlačidlo  pre potvrdenie výberu: spotrebič začne vŕdaj horúcej vody a na displeji sa zobrazí nápis „Čakajte prosím...“.
15. Po ukončení vŕdaja sa spotrebič automaticky vráti do „Prípravený na kávu“.

Teraz je filter aktivovaný a označený na displeji hviezdičkou pod položkou „Nainštalujte filter“ v menu a môžete pokračovať v používaní spotrebiča.

## 17.2 Výmena filtra





Keď displej (B1) zobrazí „VYMEŇTE FILTER“, alebo ak ubehli dva mesiace používania (pozri dátumovník), alebo ak sa spotrebič nepoužíval viac ako 3 týždne, je potrebné vykonať výmenu filtra (C4):

1. Vyberte nádržku (A10) a opotrebovaný filter.
2. Vyberte nový filter z obalu a pokračuje podľa bodov 3 - 4 - 5 - 6 v predchádzajúcom odstavci.
3. Umiestnite pod vydávač horúcej vody (C6) nádobu (objem: min. 500ml).
4. Stlačte tlačidlo **MENU** (B3) pre vstup do menu.
5. Opakovane stlačte tlačidlo  (B4) alebo  (B5), kým sa na displeji (B1) neobjaví nápis „Vymeňte filter“.
10. Stlačte tlačidlo  (B6).
11. Na displeji sa zobrazí nápis „Potvrdiť?“.
12. Stlačte tlačidlo  pre potvrdenie výberu.
13. Na displeji sa zobrazí nápis „HORÚCA VODA Potvrdiť?“.
14. Stlačte tlačidlo  pre potvrdenie výberu: spotrebič začne vŕdaj horúcej vody a na displeji sa zobrazí nápis „Čakajte prosím“.
15. Po ukončení vŕdaja sa spotrebič automaticky vráti do „Prípravený na kávu“.

Teraz je nový filter aktívny a môže sa pokračovať v používaní spotrebiča.

## 17.3 Výmena filtra

Pokiaľ si prajete používať spotrebič bez filtra (C4), je potrebné ho odstrániť a signalizovať tento fakt spotrebiču. Postupujte nasledovne:

1. Vyberte nádržku (A10) a opotrebovaný filter.
2. Stlačte tlačidlo **MENU** (B3) pre vstup do menu.
3. Opakovane stlačte tlačidlo  (B4) alebo  (B5), kým sa na displeji (B1) neobjaví nápis „Odstráňte filter\*“.
4. Stlačte tlačidlo  (B6).
5. Na displeji sa zobrazí nápis „Potvrdiť?“.
6. Stlačte tlačidlo  pre potvrdenie a tlačidlo **MENU** pre výstup z menu.

## 18. TECHNICKÉ ÚDAJE

|                                     |                                  |
|-------------------------------------|----------------------------------|
| Napätie:                            | 220 - 240 V ~ 50/60 Hz max. 10 A |
| Príkon:                             | 1 450 W                          |
| Tlak:                               | 1,5 MPa (15 bar)                 |
| Max. objem nádrčky na vodu:         | 1,8 l                            |
| Rozmery ŠxVxH                       | 240 x 430 x 350 mm               |
| Dĺžka kábla:                        | 1 750 mm                         |
| Hmotnosť:                           | 9,6 kg                           |
| Max. objem zásobníka zrnkovej kávy: | 250 g                            |



Spotrebič je v súlade s požiadavkami nasledujúcich smerníc ES:

- Európskeho nariadenia Stand-by 1275/2008
- Materiály a predmety určené pre styk s potravinami sú v súlade s požiadavkami európskeho nariadenia 1935/2004.

## 19. LIKVIDÁCIA



Spotrebič sa nesmie likvidovať spolu s komunálnym odpadom, ale musí sa odovzdať v zbernom stredisku na separovaný zber odpadu.



## 20. SPRÁVY ZOBRAZENÉ NA DISPLEJI

| ZOBRAZENÁ SPRÁVA                       | MOŽNÁ PRÍČINA  | NÁPRAVA  |
|--|--|--|
| NAPLNĚTE NÁDRŽKU                       | V nádržke (A10) nie je dosť vody.  | Naplňte nádržku na vodu a/alebo ju správne zasuňte zatlačením, až pokým nepočut' zapadnutie na doraz (obr. 4).   |
| VYPRÁZDNITE NÁDOBU NA ZVYŠKY KÁVY      | Nádoba na zvyšky kávy (A14) je plná.   | Vyprázdňte nádobu na zvyšky kávy, nádobu na zachyt. kvapiek (A18) a vyčistite ich, potom znovu zasuňte. Dôležité: pri vybratí nádoby na zachyt. kvapiek musíte vždy vyprázdniť aj nádobu na zvyšky kávy (A14), aj keď nie je úplne plná. Pokiaľ tento úkon nevykonáte, môže sa stať, že pri príprave ďalších káv sa nádoba na zvyšky kávy naplní viac, ako sa očakáva, a spotrebič sa upcháva zvyškami použitej kávy.  |
| ZOMLETÁ PRÍLIŠ JEMNE, NASTAVTE MLYNČEK | Kávový mlynček melie príliš jemne, a preto káva vyteká veľmi pomaly alebo nevyteká vôbec.                                  | Zopakovať výdaj kávy a otočiť regulačným gombíkom mletia kávy (A2) (obr. 8) o jedno cvaknutie smerom k číslu 7 v smere hodinových ručičiek, kým je mlynček na kávu v prevádzke. Ak je po príprave najmenej 2 káv výdaj stále príliš pomalý, zopakujte korekciu otčením regulačného gombíka o ďalší stupeň (pozri ods. „10.3 Nastavenie kávového mlynčeka“). Ak problém pretrváva, otočte rukoväťou pary do polohy I a z napeňovača mlieka nechajte vyteciť trochu vody (C6). |
|  | Ak je prítomný zmäkčovací filter (C4), mohlo by dôjsť k uvoľneniu vzduchovej bubliny vnútri okruhu, ktorá zablokuje výdaj. | Zasuňte vydávač horúcej vody (C6) do spotrebiča a vydajte trochu vody, kým prietok nebude pravidelný.  |
| VLOŽTE NÁDOBU NA ZVYŠKY KÁVY           | Po vykonaní čistenia nebola vložená nádoba na zvyšky kávy (A14).   | Vytiahnite nádobu na zachyt. kvapiek (A18) a vložte nádobu na zvyšky kávy.   |
| VSYPTE MLETÚ KÁVU                      | Bola zvolená funkcia „kúpená mletá káva“, ale káva nebola nasypaná do násypky (A6).  | Nasypte namletú kávu do násypky alebo zrušte funkciu namletej kávy.  |
| ODVÁPNIŤ                               | Signalizuje, že je nutné spotrebič odvapniť.   | Je nevyhnutné čo najskôr vykonať program odvapňovania, opísaný v kap. „15. Odvapňovanie“.  |
| ZNÍŽTE DÁVKU KÁVY                      | Použili ste príliš veľké množstvo kávy.  | Zvoľte jemnejšiu chuť alebo znížte množstvo vopred namletej kávy.  |
| NAPLNĚTE ZÁSOBNÍK ZRNKOVEJ KÁVY        | Zrnká kávy skončili.   | Naplňte zásobník zrnkovej kávy (A7).   |
|  | Násypka na mletú kávu (A6) je upchatá.   | Vyprázdňte násypku pomocou štetca (C5), ako je to opísané v odst. „14.8 Čistenie násypky na vsypanie mletej kávy“.   |
| ZASUŇTE JEDNOTKU VYLÚHOVAČA            | Po čistení ste nezasunuli vylúhovač (A12).   | Zasuňte vylúhovač podľa opisu v odst. „14.9 Čistenie vylúhovača“.  |

|   |  |  |
|---|--|--|
| VLOŽTE NÁDRŽKU  | Nádržka (A10) nie je vložená správne.  | Nádržku vložte správne zatlačením na doraz.  |
| VŠEOBECNÝ ALARM   | Vnútro spotrebiča je veľmi znečistené.   | Spotrebič starostlivo vyčistite, ako je to opísané v kap. „14. Čistenie“. Ak správa na displeji pretrváva ešte po čistení, obráťte sa na stredisko servisnej služby. |
| VYMEŇTE FILTER  | Zmäkčovací filter (C4) je opotrebovaný.  | Vymeňte filter alebo ho odoberte podľa pokynov v kap. „17. Zmäkčovací filter“.   |
| GOMBÍK NA CLEAN   | Bolo práve vydané mlieko, a preto je potrebné vykonať vyčistenie vnútorných trubiek nádržky na mlieko. | Gombík regulácie peny (D1) otočte do polohy CLEAN (ČISTIŤ).  |
| ZASUŇTE VYDÁVAČ VODY  | Vydávač vody (C6) nie je zasunutý alebo je zasunutý nesprávne  | Vydávač vody zasunite na doraz.  |
| PRÁZDNY OKRUH, NAPLNÍŤ OKRUH<br><i>striedavo s</i><br>HORÚCA VODA, STLAČTE OK | Hydraulický obvod je prázdny.  | Stlačte OK a nechajte vytiect' vodu z vydávača (C6), kým výdaj nebude pravidelný. Ak problém pretrváva, overte, či nádržka na vodu (A10) je vložená až na doraz.     |
| ZASUŇTE NÁDRŽKU NA MLIEKO   | Nádržka na mlieko (D) nie je vložená správne.  | Nádržku na mlieko zasunite na doraz (obr. 17).   |

## 21. RIEŠENIE PROBLÉMOV

Nižšie sú uvedené niektoré príklady chybného fungovania.

Ak sa problém nebude dať odstrániť opísaným spôsobom, skontaktujte sa s Technickou Asistenciou.

| PROBLÉM                              | MOŽNÁ PRÍČINA  | NÁPRAVA   |
|--------------------------------------|--|---|
| Káva nie je horúca.                  | Šálky neboli predhriate.   | Zohrejte šálky prepláchnutím horúcou vodou (Pozn.: môže sa použiť funkcia horúca voda).   |
|                                      | Vnútorne obvody ochladli, pretože od poslednej vydanej kávy uplynuli 2 - 3 minúty. | Pred prípravou kávy zohrejte vnútorné obvody pomocou funkcie preplachovanie  (pozri kap. „10. príprava kávy“).  |
|                                      | Nastavená teplota kávy je nízka.   | V menu nastavte vysokú teplotu kávy.  |
| Káva je málo objemná a má málo peny. | Káva je zomletá príliš hrubo.  | Otočte regulačným gombíkom mletia kávy (A2) o jeden stupeň smerom k číslu 1 smerom doľava, kým je mlynček na kávu zapnutý (obr. 8). Otáčajte gombíkom vždy o jeden stupeň až dovtedy, kým nedôjde k uspokojivému výdaju kávy. Efekt je viditeľný až po 2 vydaniach kávy (pozri ods. „10.3 Nastavenie kávového mlynčeka“). |
|                                      | Káva nie je vhodná.  | Používajte kávu pre použitie v kávovaroch na espresso.  |

|  |  |   |
|--|--|---|
| Káva vyteká príliš pomaly alebo iba kvapká.  | Káva bola zomletá príliš jemne.  | Otočte regulačným gombíkom mletia kávy (A2) o jeden stupeň smerom k číslu 7 v smere doprava, kým je mlynček na kávu zapnutý (obr. 8). Otáčajte gombíkom vždy o jeden stupeň až dovtedy, kým nedôjde k uspokojivému výdaju kávy. Efekt je viditeľný až po 2 vydaniach kávy (pozri ods. „10.3 Nastavenie kávového mlynčeka“). |
| Káva nevyteká z jedného alebo ani z jedného ústia vydávača.                            | Ústia vydávača kávy (A13) sú upchaté.                                    | Vyčistite ústia pomocou špáradla.   |
| Mlieko nevyteká z hadičky na výdaj mlieka.   | Veko nádržky na mlieko (D2) je špinavé.                                  | Vyčistite veko nádržky na mlieko tak, ako je opísané v odst. „15. Odvápňovanie“.  |
| Mlieko má veľké bubliny a vystrekuje z hadičky na výdaj mlieka alebo je málo napečené. | Mlieko nie je dostatočne studené alebo nie je polotučné.                 | Používať celkom odtučnené mlieko alebo polotučné mlieko o teplote, ktorú má v chladničke (cca 5°C). Ak výsledok stále nie je uspokojivý, skúste použiť inú značku mlieka.   |
|  | Gombík regulácie peny (D1) je nesprávne nastavený.                       | Nastavte podľa pokynov v odst. „11.2 Regulácia množstva peny“   |
|  | Veko (D2) alebo gombík regulácie peny (D1) nádržky na mlieko sú špinavé. | Vyčistite veko a gombík nádržky na mlieko ako je to opísané v odst. „15. Odvápňovanie“.   |
|  | Tryska horúcej vody/pary (A19) je špinavá.                               | Trysku vyčistite podľa opisu v ods. „14.11 Čistenie trysky horúcej vody/pary“.  |
| Spotrebič sa nezapína  | Zástrčka nie je zapojená do zásuvky.                                     | Zasuňte zástrčku do zásuvky (obr. 1).   |
|  | Hlavný vypínač (A8) nie je zapnutý.                                      | Stlačte hlavný vypínač (obr. 2).  |
| Nie je možné vytiahnuť vylúhovač.  | Vypnutie nebolo vykonané správne.  | Spotrebič vypnite stlačením tlačidla  (pozri kap. „7. Vypnutie spotrebiča“).   |