

## SOMMAIRE

<b>1. AVERTISSEMENTS IMPORTANTS.....</b>	<b>25</b>
1.1 INSTRUCTIONS POUR LE CORDON COURT .....	25
<b>2. INTRODUCTION.....</b>	<b>26</b>
2.1 Symboles utilisés dans ces instructions .....	26
2.2 Lettres entre parenthèses.....	26
2.3 Résolution des problèmes et réparations .....	26
<b>3. DESCRIPTION.....</b>	<b>26</b>
3.1 Description de l'appareil .....	26
3.2 Description du panneau de contrôle.....	26
3.3 Description des accessoires .....	27
3.4 Description du pot à lait .....	27
<b>4. OPÉRATIONS PRÉLIMINAIRES .....</b>	<b>27</b>
4.1 Contrôle de l'appareil .....	27
4.2 Installation de l'appareil .....	27
4.3 Branchement de l'appareil .....	27
4.4 Première mise en marche de l'appareil .....	27
<b>5. ALLUMAGE DE L'APPAREIL .....</b>	<b>28</b>
<b>6. ARRÊT DE L'APPAREIL .....</b>	<b>28</b>
<b>7. RÉGLAGES DU MENU .....</b>	<b>28</b>
7.1 Détartrage .....	28
7.2 Installer le filtre.....	28
7.3 Remplacement du filtre .....	28
7.4 Régler l'heure.....	29
7.5 Démarrage auto .....	29
7.6 Arrêt automatique.....	29
7.7 Économie d'énergie.....	29
7.8 Programmer température .....	30
7.9 Réglage de la dureté de l'eau .....	30
7.10 Activation/Désactivation du signal sonore .....	30
7.11 Programmation de la langue.....	30
7.12 Éclairage tasse.....	30
7.13 Valeurs d'usine (réinitialisation).....	30
7.14 Statistiques .....	30
<b>8. RINÇAGE .....</b>	<b>31</b>
<b>9. PRÉPARATION DU CAFÉ .....</b>	<b>31</b>
9.1 Sélection du goût du café.....	31
9.2 Sélection de la quantité de café dans la tasse..	31
9.3 Personnalisation de la quantité de mon café...	31
9.4 Réglage du moulin à café .....	31
9.5 Conseils pour un café plus chaud.....	32
9.6 Préparation du café avec du café en grains..	32
9.7 Préparation du café en utilisant le café pré-	32
moulu .....	32
<b>10. PRÉPARATION DE BOISSONS AU LAIT .....</b>	<b>32</b>
10.1 Remplir et replacer le pot à lait .....	32
10.2 Régler la quantité de mousse.....	33
10.3 Préparation du cappuccino ou du latte	33
macchiato .....	33
10.4 Préparation du lait mousseux (sans café) .....	33
10.5 Préparation du lait non mousseux (sans café) .	33
.....	33
10.6 Nettoyage du pot à lait après chaque	33
utilisation .....	33
10.7 Programmer les quantités de café et de lait	34
dans la tasse pour le cappuccino ou pour le	34
lait.....	34
<b>11. PRÉPARATION DE L'EAU CHAUDE .....</b>	<b>34</b>
11.1 Modifier la quantité d'eau distribuée	34
automatiquement.....	34
<b>12. NETTOYAGE .....</b>	<b>34</b>
12.1 Nettoyage de la machine .....	34
12.2 Nettoyage du circuit interne de la machine.....	35
12.3 Nettoyage du tiroir à marcs de café .....	35
12.4 Nettoyage de l'égouttoir et du bac de	35
récupération de la condensation .....	35
12.5 Nettoyage interne de la machine .....	35
12.6 Nettoyage du réservoir d'eau .....	35
12.7 Nettoyage des becs verseurs de café .....	35
12.8 Nettoyage de l'entonnoir pour l'introduction	35
du café pré-moulu.....	35
12.9 Nettoyage de l'infuseur.....	35
12.10 Nettoyage du pot à lait.....	36
12.11 Nettoyage de la buse à eau chaude/vapeur.....	36
<b>13. DÉTARTRAGE .....</b>	<b>36</b>
<b>14. PROGRAMMATION DE LA DURETÉ DE L'EAU .....</b>	<b>37</b>
14.1 Mesure de la dureté de l'eau .....	38
14.2 Réglage de la dureté de l'eau .....	38
<b>15. FILTRE ADOUCISSEUR.....</b>	<b>38</b>
15.1 Installation du filtre .....	38
15.2 Remplacement du filtre .....	39
15.3 Enlever le filtre .....	39
<b>16. DONNÉES TECHNIQUES.....</b>	<b>39</b>
<b>17. MESSAGES AFFICHÉS À L'ÉCRAN .....</b>	<b>40</b>
<b>18. RÉOLUTION DES PROBLÈMES .....</b>	<b>41</b>

# 1. AVERTISSEMENTS IMPORTANTS

Lors de l'utilisation des appareils électriques, vous devez toujours respecter des précautions de base, et notamment les suivantes.

- Lisez attentivement toutes les instructions.
- Assurez-vous que la tension de votre système électrique correspond à la tension indiquée sur le fond de la machine.
- Ne touchez pas les surfaces chaudes. Utilisez les poignées ou les boutons.
- Pour vous protéger contre l'incendie, les électrocutions et les blessures, ne plongez pas le cordon, la fiche ou l'appareil dans l'eau ou tout autre liquide.
- Conservez l'appareil hors de portée des enfants et ne laissez pas l'appareil sans surveillance lorsqu'il est en marche.
- Débranchez-le de la prise lorsqu'il n'est pas utilisé et avant le nettoyage.
- N'utilisez pas l'appareil avec un cordon ou une fiche endommagés, si l'appareil présente un dysfonctionnement ou s'il a subi des dégâts. Renvoyez l'appareil au centre assistance autorisé le plus proche pour un examen, une réparation ou un ajustement.
- L'utilisation d'accessoires non recommandés par le fabricant peut provoquer un incendie, une électrocution ou des blessures.
- N'utilisez pas l'appareil à l'extérieur.
- Assurez-vous que le cordon d'alimentation ne pende pas du bord de la table ou du plan de travail afin d'éviter tout enchevêtrement.
- Ne placez pas l'appareil ou ses parties électriques au-dessus ou à proximité des cuisinières électriques, surfaces de cuisson ou brûleurs à gaz.
- Branchez le cordon dans la prise murale. Pour le débrancher, mettez d'abord la machine hors tension, puis retirez la fiche de la prise murale.
- N'utilisez pas l'appareil pour d'autres usages que ceux qui sont prévus. Cet appareil doit être utilisé dans un milieu domestique uniquement. Le fabricant décline toute responsabilité quant aux dégâts causés par une utilisation impropre, incorrecte ou irresponsable.

**AVERTISSEMENT : Afin de réduire le risque d'incendie ou d'électrocution, ne retirez pas le capot ou l'extérieur de l'unité. Ne tentez aucune réparation ou modification de la machine sous peine d'annuler la garantie. Les réparations doivent être effectuées exclusivement par du personnel d'assistance autorisé.**

## CONSERVEZ CES INSTRUCTIONS

CET APPAREIL DOIT ÊTRE UTILISÉ DANS UN MILIEU DOMESTIQUE UNIQUEMENT

### 1.1 INSTRUCTIONS POUR LE CORDON COURT

- Un cordon d'alimentation court est fourni pour réduire les risques d'enchevêtrement ou de trébuchement sur un cordon plus long.
- Des cordons d'alimentation plus longs et amovibles ou des rallonges sont disponibles et peuvent être utilisées à condition de prendre des précautions.
- En cas d'utilisation d'une rallonge, les caractéristiques électriques indiquées doivent être au moins égales à celles de l'appareil. Si l'appareil est doté d'un cordon à 3 fils avec mise à la terre, la rallonge doit être un CORDON À 3 FILS AVEC MISE À LA TERRE. Le cordon plus long doit être disposé de sorte qu'il ne

pende pas du plan de travail ou de la table afin d'éviter que les enfants tirent dessus ou qu'il provoque un trébuchement.

- Votre produit est équipé d'une fiche pour ligne à courant alternatif polarisée (fiche disposant d'une lame plus large que l'autre). Cette fiche peut être insérée dans la prise d'une seule manière possible. Il s'agit d'une fonction de sécurité. Si vous ne parvenez pas à insérer complètement la fiche dans la prise, essayez d'inverser la fiche. Si la fiche ne rentre toujours pas, contactez votre électricien pour faire remplacer l'ancienne prise. Ne tentez pas d'éliminer la caractéristique de sécurité de la fiche polarisée.

## 2. INTRODUCTION

Nous vous remercions pour avoir choisi la machine à café et cappuccino automatique ECAM23.460.

Nous vous souhaitons de bien profiter de votre nouvel appareil. Consacrez quelques minutes pour lire ces instructions. Vous éviterez ainsi de courir des risques ou de détériorer la machine.

### 2.1 Symboles utilisés dans ces instructions

Les avertissements importants portent les symboles suivants. Il faut impérativement respecter ces avertissements.



Le non-respect peut être la cause de blessures dues à une décharge électrique dangereuse, voire mortelle.



Le non-respect peut être la cause de blessures ou d'un endommagement de l'appareil.



Le non-respect de l'avertissement peut être la cause de brûlures.



Ce symbole identifie les conseils ou informations importants pour l'utilisateur.

### 2.2 Lettres entre parenthèses

Les lettres entre parenthèses correspondent à la légende dans la description de l'appareil à la page 3.

### 2.3 Résolution des problèmes et réparations

En cas de problèmes, essayez avant tout de les résoudre en suivant les instructions des paragraphes «18. Résolution des problèmes» et «17. Messages affichés à l'écran». Si cela ne suffit pas ou si vous avez besoin d'autres informations, veuillez contacter l'assistance client au numéro indiqué sur le livret « Assistance client » en annexe.

Si votre pays n'est pas mentionné, téléphonez au numéro indiqué dans la garantie.

Pour les éventuelles réparations, contactez uniquement assistance clients De'Longhi.

Les adresses sont indiquées dans le certificat de garantie fourni avec l'appareil.

### Vidéo disponible sur

<http://ecam23460.delonghi.com>

## 3. DESCRIPTION

### 3.1 Description de l'appareil

(page 3 - A )







- A1. Tableau de commande
- A2. Manette de réglage du degré de mouture
- A3. Plan d'appui pour les tasses
- A4. Couvercle du réservoir à grains
- A5. Couvercle de l'entonnoir pour le café pré-moulu
- A6. Entonnoir pour l'introduction du café pré-moulu
- A7. Réservoir à grains
- A8. Interrupteur général
- A9. Logement connecteur cordon d'alimentation
- A10. Réservoir d'eau
- A11. Volet infuseur
- A12. Infuseur
- A13. Buse eau chaude et vapeur
- A14. Bec verseur café (hauteur réglable)
- A15. Tiroir à marc de café
- A16. Bac de récupération de la condensation
- A17. Plateau d'appui pour tasses
- A18. Indicateur du niveau d'eau de l'égouttoir
- A19. Égouttoir
- A20. Voyants d'éclairage des tasses

### 3.2 Description du panneau de contrôle

(page 2 - B )

*Certaines touches du panneau de contrôle ont une double fonction : celle-ci est signalée entre parenthèses, à l'intérieur de la description.*

- B1. Écran : guide l'utilisateur durant l'utilisation de l'appareil
- B2. Manette de sélection : tourner pour sélectionner la quantité de café souhaitée. (Lors de l'accès au MENU de programmation : tourner pour sélectionner la fonction souhaitée)

- B3. Touche  : pour allumer ou éteindre la machine
- B4. Touche **P** pour accéder au menu
- B5. Touche  : pour effectuer un rinçage.  
(Lors de l'accès au MENU de programmation, elle a la fonction de la touche "ECHAP" : appuyer dessus pour quitter la fonction sélectionnée et revenir au menu principal)
- B6. Touche de sélection de l'arôme  : appuyer dessus pour sélectionner le goût du café
- B7. Touche  : pour préparer 1 tasse de café avec les programmations affichées à l'écran
- B8. Touche  : pour préparer 2 tasses de café avec les programmations affichées à l'écran
- B9. Touche  pour faire couler de l'eau chaude (Au moment de l'accès au MENU : touche "OK", appuyer pour confirmer l'option sélectionnée)
- B10. Touche CAPPUCCINO : pour préparer le cappuccino ou le lait mousseux

### 3.3 Description des accessoires

(page 2 - C)

- C1. Bande réactive
- C2. Doseur pour café pré-moulu
- C3. Détartrant
- C4. Filtre adoucisseur (présent sur certains modèles)
- C5. Pinceau de nettoyage
- C6. Buse à eau chaude
- C7. Cordon d'alimentation

### 3.4 Description du pot à lait

(page 2 - D)

- D1. Bouton de réglage de la mousse et fonction CLEAN
- D2. Couvercle du pot à lait
- D3. Pot à lait
- D4. Tube de prise du lait
- D5. Tuyau d'écoulement du lait mousseux (réglable)

## 4. OPÉRATIONS PRÉLIMINAIRES

### 4.1 Contrôle de l'appareil

Après avoir retiré l'emballage, s'assurer de l'intégrité de l'appareil et de la présence de tous les accessoires. Ne pas utiliser l'appareil en présence de dommages évidents. S'adresser à l'Assistance Technique De'Longhi.

### 4.2 Installation de l'appareil

#### Attention !

Lors de l'installation de l'appareil, respecter les consignes de sécurité suivantes :

- La machine émet de la chaleur dans son environnement. Après avoir placé l'appareil sur le plan de travail, vérifier qu'il y ait un espace libre d'au moins 3 cm entre les surfaces de l'appareil, les parties latérales et la partie arrière, ainsi qu'un espace d'au moins 15 cm au-dessus de la machine à café.
- L'éventuelle pénétration d'eau dans l'appareil pourrait l'endommager.  
Ne pas placer l'appareil à proximité de robinets d'eau ou d'éviers.
- L'appareil pourrait s'abîmer si l'eau gèle à l'intérieur.  
Ne pas installer l'appareil dans un lieu où la température peut descendre en dessous du point de congélation.
- Positionner le cordon d'alimentation afin qu'il ne soit pas abîmé par des arêtes tranchantes ou par le contact avec des surfaces chaudes (par ex. plaques électriques).

### 4.3 Branchement de l'appareil

#### Attention !

S'assurer que la tension du secteur corresponde à celle indiquée sur la plaquette située au-dessous de l'appareil.

Brancher l'appareil uniquement à une prise de courant installée dans les règles de l'art, ayant une intensité minimum de 10A et munie d'une mise à la terre efficace. En cas d'incompatibilité entre la prise et la fiche de l'appareil, faire remplacer par un autre type plus approprié, par un personnel qualifié.

### 4.4 Première mise en marche de l'appareil

#### Nota Bene :

- La machine a été contrôlée en usine en utilisant du café ; il est donc tout à fait normal de trouver des traces de café dans le moulin. Il est dans tous les cas garanti que cette machine est neuve.
  - Il est conseillé de personnaliser le plus rapidement possible la dureté de l'eau en suivant la procédure décrite dans le chapitre «14. Programmation de la dureté de l'eau».
1. Insérer le connecteur du cordon d'alimentation (C7) dans son logement au dos de l'appareil (A9), brancher l'appareil au secteur (fig. 1) et vérifier que l'interrupteur général (A8), au dos de l'appareil, soit enfoncé (fig. 2) ;
  2. Extraire le réservoir à eau (A10), le remplir jusqu'à la ligne MAX avec de l'eau fraîche (fig. 3A), remettre ensuite le réservoir (fig. 3B) ;

Sélectionner la langue souhaitée en tournant le bouton de sélection ou en laissant les langues s'alterner automatiquement à l'écran (B1) (toutes les 3 secondes environ) :

- lorsque le français s'affiche, appuyer pendant quelques secondes sur la touche  (B9) (fig. 4) jusqu'à l'affichage du message suivant : "Français programmé" ;

Continuer en suivant les instructions affichées sur l'écran de l'appareil :

- "INSÉRER BUSE EAU" : Contrôler que la buse à eau chaude (C6) est insérée sur la buse (A13) et placer au-dessous un récipient (fig. 5) d'une capacité minimum de 100 ml ;
- L'écran affiche "EAU CHAUDE Confirmer ?" ;
- Appuyer sur la touche  pour confirmer (fig. 4) : l'appareil fait couler de l'eau par la buse puis s'éteint automatiquement.

Maintenant, la machine à café est prête pour être utilisée normalement.



#### **Nota Bene :**

- À la première utilisation de la machine, il faut faire 4-5 cafés ou 4-5 cappuccinos avant d'obtenir un résultat satisfaisant.
- Durant la préparation des 5-6 premiers cappuccinos, il est normal d'entendre un bruit d'eau en ébullition :
- Pour savourer un café encore meilleur et obtenir des performances optimales de la machine, nous conseillons d'installer le filtre adoucisseur (C4) en suivant les indications du chapitre «15. Filtre adoucisseur». Si le modèle n'est pas fourni avec le filtre, il est possible de le demander aux centres d'assistance agréés De'Longhi.

## 5. ALLUMAGE DE L'APPAREIL



#### **Nota Bene :**

Avant de mettre l'appareil en marche, s'assurer que l'interrupteur général (A8) placé sur l'arrière de ce dernier, soit enfoncé (fig. 2).

À chaque allumage, l'appareil effectue automatiquement un cycle de préchauffage et de rinçage qui ne peut pas être interrompu. L'appareil est prêt à l'emploi uniquement après l'exécution de ce cycle.



#### **Risque de brûlures !**

Durant le rinçage, un peu d'eau chaude coule des becs verseurs de café (A14) ; elle sera récupérée dans le bac de récupération (A19) situé au-dessous. Prêter attention à ne pas venir en contact avec les éclaboussures d'eau.

- Pour allumer l'appareil, appuyer sur la touche  (B3) (fig. 6) : l'écran (B1) affiche le message "Chauffage, Veuillez patienter".

Lorsque le chauffage est terminé, la machine affiche un autre message : "RINÇAGE" ; de cette façon, en plus de chauffer la chaudière, l'appareil fait couler l'eau chaude dans les tuyaux internes pour qu'ils se réchauffent.

L'appareil est à température lorsque l'écran affiche le message indiquant le goût et la quantité de café.

## 6. ARRÊT DE L'APPAREIL

À chaque arrêt, l'appareil effectue un rinçage automatique, à condition qu'un café ait été préparé.



#### **Risque de brûlures !**

Durant le rinçage, un peu d'eau chaude coule des becs verseurs des buses à café (A14). Prêter attention à ne pas venir en contact avec les éclaboussures d'eau.

- Pour éteindre l'appareil, appuyer sur la touche  (B3-fig. 6) ;
- L'écran (B1) affiche le message « Arrêt en cours. Veuillez patienter » : si cela est prévu, l'appareil effectue le rinçage puis s'éteint (stand-by).



#### **Nota Bene !**

Si l'appareil n'est pas utilisé pendant des périodes prolongées, débrancher l'appareil du secteur :

- éteindre auparavant l'appareil en appuyant sur la touche  (fig. 6) ;
- relâcher l'interrupteur général (A8) (fig. 2).



#### **Attention !**

Ne jamais appuyer sur l'interrupteur général quand l'appareil est allumé.

## 7. RÉGLAGES DU MENU

Le menu programmation est accessible en appuyant sur la touche **P** (B4) ; les options sélectionnables à partir du menu sont :

### 7.1 Détartrage

Pour les instructions concernant le détartrage, consulter le chapitre «13. Détartrage».

### 7.2 Installer le filtre



Pour les instructions concernant l'installation du filtre (C4), consulter le paragraphe «15.1 Installation du filtre»

### 7.3 Remplacement du filtre

Pour les instructions concernant le remplacement du filtre (C4), consulter le paragraphe «15.2 Remplacement du filtre»

## 7.4 Régler l'heure

Pour régler l'heure sur l'écran (B1), procéder comme suit :

1. Appuyer sur la touche **P** (B4) pour entrer dans le menu ;
2. Tourner le bouton de sélection (B2) (fig. 7) jusqu'à ce que l'écran affiche le message "Réglage heure" ;
3. Appuyer sur la touche  (B9) (fig. 3) ;
4. Tourner le bouton de sélection (fig. 7) pour modifier les heures ;
5. Appuyer sur la touche  pour confirmer ;
6. Tourner le bouton de sélection (fig. 7) pour modifier les minutes ;
7. Appuyer sur la touche  pour confirmer.

L'heure est ainsi réglée : appuyer ensuite sur la touche  (B5) pour quitter le menu.

## 7.5 Démarrage auto





Il est possible de programmer l'heure de démarrage automatique afin que l'appareil soit prêt à l'emploi à une certaine heure (par exemple le matin) et afin de pouvoir immédiatement faire le café.



### Nota Bene :



Pour que cette fonction se mette en marche, l'heure doit être correctement configurée.

Pour activer le démarrage automatique, procéder comme suit :

1. Appuyer sur la touche **P** (B4) pour entrer dans le menu ;
2. Tourner le bouton de sélection (B2) (fig. 7) jusqu'à ce que l'écran (B1) affiche le message "Démarrage auto" ;
3. Appuyer sur la touche  (B9) : l'écran affiche le message "Activer?" ;
4. Appuyer sur la touche  pour confirmer ;
5. Tourner le bouton de sélection pour modifier les heures ;
6. Appuyer sur la touche  pour confirmer ;
7. Tourner le bouton de sélection (fig. 7) pour modifier les minutes ;
8. Appuyer sur la touche  pour confirmer ;
9. Appuyer sur la touche  (B5) pour quitter le menu.

Après avoir confirmé l'horaire, l'activation du démarrage automatique est signalée à l'écran par le symbole , qui s'affiche à côté de l'heure et dans la rubrique du menu Démarrage auto.

Pour désactiver la fonction :



1. Sélectionner l'option démarrage automatique dans le menu ;
2. Appuyer sur la touche  : l'écran affiche le message "Désactiver?" ;
3. Appuyer sur la touche  pour confirmer.

L'écran n'affiche plus le symbole .

## 7.6 Arrêt automatique

Il est possible de modifier l'intervalle pour faire en sorte que l'appareil s'éteigne après 15 ou 30 minutes ou bien après 1, 2 ou 3 heures.

Pour reprogrammer l'arrêt automatique, procéder comme suit :

1. Appuyer sur la touche **P** (B4) pour entrer dans le menu ;
2. Tourner le bouton de sélection (B2) (fig. 7) jusqu'à ce que l'écran (B1) affiche le message "Arrêt automatique" ;
3. Appuyer sur la touche  (B9) ;
4. Tourner le bouton de sélection (fig. 6) jusqu'à l'affichage de la durée de fonctionnement souhaitée (15 ou 30 minutes, ou bien 1, 2 ou 3 heures) ;
5. Appuyer sur la touche  pour confirmer ;
6. Appuyer sur la touche  (B5) pour quitter le menu.



L'arrêt automatique est ainsi reprogrammé.

## 7.7 Économie d'énergie

Cette fonction permet d'activer ou de désactiver le mode d'économie énergie. Lorsque la fonction est active, elle garantit une consommation d'énergie moindre, conformément aux normes européennes en vigueur.

L'activation de la modalité d'économie d'énergie est signalée par un astérisque en dessous de l'option « Économie énergie » à l'intérieur du menu.

Pour activer ou désactiver le mode "économie énergie", procéder comme suit :

1. Appuyer sur la touche **P** (B4) pour entrer dans le menu ;
2. Tourner le bouton de sélection (B2) (fig. 7) jusqu'à ce que l'écran (B1) affiche le message "Économie énergie" ;
3. Appuyer sur la touche  (B9) : l'écran affiche le message "Désactiver ?" ou "Activer ?" si la fonction a déjà été désactivée ;
4. Appuyer sur la touche  pour désactiver la modalité d'économie d'énergie ;
5. Appuyer sur la touche  (B5) pour quitter le menu.

Lorsque la fonction est activée, l'écran affiche, après un moment d'inactivité, «Économie énergie».





### Nota Bene !

- En modalité d'économie d'énergie, la machine nécessite quelques secondes avant de préparer le premier café ou la première boisson au lait car elle doit chauffer.
- Pour préparer n'importe quelle boisson, appuyer sur une n'importe quelle touche pour sortir de la modalité d'économie d'énergie, puis appuyer sur la touche correspondant à la boisson souhaitée.
- Si le pot à lait (D) est inséré, la fonction «économie d'énergie» ne s'active pas.

## 7.8 Programmer température

Pour modifier la température de l'eau utilisée pour faire le café, procéder de la façon suivante :



1. Appuyer sur la touche **P** (B4) pour entrer dans le menu ;
2. Tourner le bouton de sélection (B2) (fig. 7) jusqu'à ce que l'écran (B1) affiche le message "Réglage Température";
3. Appuyer sur la touche  (B9) ;
4. Tourner le bouton de sélection jusqu'à ce que la température souhaitée s'affiche à l'écran (●=basse; ●●●●=haute) ;
5. Appuyer sur la touche  pour confirmer ;
6. Appuyer sur la touche  (B5) pour quitter le menu.

## 7.9 Réglage de la dureté de l'eau

Pour les instructions concernant le réglage de la dureté de l'eau, consulter le chapitre "15. Programmation de la dureté de l'eau".



## 7.10 Activation/Désactivation du signal sonore

Cette fonction permet d'activer ou de désactiver le signal sonore que la machine émet à chaque pression des touches et à chaque insertion/retrait des accessoires : la machine est préconfigurée avec le signal sonore actif. Pour désactiver ou activer à nouveau le signal sonore, procéder comme suit :

1. Appuyer sur la touche **P** (B4) pour entrer dans le menu ;
2. Tourner le bouton de sélection (B2) (fig. 7) jusqu'à ce que l'écran (B1) affiche le message "Signal Sonore";
3. Appuyer sur la touche  (B9) : l'écran affiche "Désactiver ?" ou "Activer ?" ;
4. Appuyer sur la touche  pour activer ou désactiver le signal sonore ;
5. L'activation du signal sonore est signalée par un astérisque sous l'option «signal sonore» à l'intérieur du menu. Appuyer sur la touche  (B5) pour quitter le menu.

## 7.11 Programmation de la langue



Si l'on souhaite modifier la langue de l'écran (B1), procéder comme suit :

1. Appuyer sur la touche **P** (B4) pour entrer dans le menu ;
2. Tourner le bouton de sélection (B2) (fig. 7) jusqu'à ce que l'écran affiche le message "Programmer Langue";
3. Appuyer sur la touche  (B9) ;
4. Tourner le bouton de sélection jusqu'à ce que la langue souhaitée s'affiche à l'écran ;
5. Appuyer sur la touche  pour confirmer ;
6. L'écran affiche la confirmation de la langue installée ;
7. Appuyer sur la touche  (B5) pour quitter le menu.

## 7.12 Éclairage tasse

Cette fonction permet d'activer ou de désactiver l'éclairage de la tasse: la machine est préconfigurée avec l'éclairage activé. L'éclairage s'allume à chaque distribution de café et de cappuccinos et à chaque rinçage.



Pour désactiver ou réactiver cette fonction, procéder comme suit :

1. Appuyer sur la touche **P** (B4) pour entrer dans le menu ;
2. Tourner le bouton de sélection (B2) (fig. 7) jusqu'à ce que l'écran (B1) affiche le message "Éclairage tasse";
3. Appuyer sur la touche  (B9) : l'écran (B1) affiche "Désactiver ?" ou "Activer ?" ;
4. Appuyer sur la touche  pour activer ou désactiver l'éclairage de la tasse ;
5. L'activation de la fonction est signalée par un astérisque sous l'option « Éclairage tasse » à l'intérieur du menu. Appuyer sur la touche  (B5) pour quitter le menu.

## 7.13 Valeurs d'usine (réinitialisation)



Cette fonction permet de rétablir toutes les configurations du menu et toutes les programmations des quantités qui reviennent aux valeurs d'usine (mise à part la langue qui reste programmée).

Pour rétablir les valeurs d'usine, procéder de la façon suivante :

1. Appuyer sur la touche **P** (B4) pour entrer dans le menu ;
2. Tourner le bouton de sélection (B2) (fig. 7) jusqu'à ce que l'écran (B1) affiche le message "Valeurs d'usine" ;
3. Appuyer sur la touche  (B9) ;
4. L'écran affiche le message "Confirmer ?" ;
5. Appuyer sur la touche  pour confirmer et quitter.

## 7.14 Statistiques

Cette fonction permet de visualiser les données statistiques de la machine. Pour les visualiser, procéder comme suit :

1. Appuyer sur la touche **P** (B4) pour entrer dans le menu ;
2. Tourner le bouton de sélection (B2) (fig. 7) jusqu'à ce que l'écran (B1) affiche le message "Statistiques";
3. Appuyer sur la touche  (B9) ;
4. En tournant la manette de sélection (fig. 7), il est possible de contrôler :
  - le nombre de cafés préparés ;
  - le nombre de préparations au lait distribuées ;
  - le nombre de litres d'eau total distribués ;
  - le nombre de détartrages effectués ;
  - le nombre de fois que le filtre adoucisseur a été remplacé.
5. Appuyer ensuite 2 fois sur la touche  (B5) pour quitter le menu.

## 8. RINÇAGE

Cette fonction permet de faire couler de l'eau chaude par le bec verseur de café (A14) et par la buse à eau chaude (C6), si activée, de sorte à nettoyer et chauffer le circuit interne de la machine. Placer un récipient d'une capacité min. 100ml sous le bec verseur de café et la buse à eau chaude (fig.5).



### Attention ! Risque de brûlures.

Ne jamais laisser la machine sans surveillance quand de l'eau chaude est en cours de distribution.

- 1) Pour activer cette fonction appuyer sur la touche  (B5) : l'écran (B1) affiche le message "RINÇAGE, Veuillez patienter";
- 2) Au bout de quelques secondes, de l'eau chaude sort d'abord de la buse à eau café puis de la buse à eau chaude (si elle est activée), pour nettoyer et chauffer le circuit interne de la machine : l'écran affiche le message "RINÇAGE" ainsi qu'une barre de progression qui se remplit au fur et à mesure que la préparation s'effectue ;
- 3) Pour interrompre la fonction, appuyer sur n'importe quelle touche ou attendre l'interruption automatique.



### Nota Bene !

- Pour des périodes d'inutilisation supérieures à 3/4 jours, il est vivement conseillé d'effectuer, après avoir allumé la machine, 2/3 rinçage avant de l'utiliser ;
- Il est tout à fait normal, après avoir effectué cette opération, de trouver de l'eau dans le tiroir à marc de café (A14).

## 9. PRÉPARATION DU CAFÉ

### 9.1 Sélection du goût du café

La machine est réglée en usine pour faire du café au goût normal.

Il est possible de sélectionner les goûts suivants :

Goût extra-léger

Goût léger

Goût normal

Goût fort

Goût extra-fort

Pour changer de goût, appuyer plusieurs fois de suite sur le bouton de sélection  (B6) ( fig. 8) jusqu'à ce que l'écran (B1) affiche le goût souhaité.

### 9.2 Sélection de la quantité de café dans la tasse



La machine est réglée en usine pour la production de café normal. Pour sélectionner la quantité de café, tourner le bouton

de sélection (B2) (fig.7) jusqu'à l'affichage sur l'écran (B1) du message relatif à la quantité de café souhaitée :

Café sélectionné	Quantité de café dans la tasse (ml)
MON CAFÉ	Programmable : de ≈20 à ≈180
CAFÉ COURT	≈40
NORMAL	≈60
ALLONGÉ	≈90
EXTRA-LONG	≈120

### 9.3 Personnalisation de la quantité de mon café

La machine est préréglée en usine pour distribuer environ 30 ml de "mon café". Pour modifier cette quantité, procéder de la façon suivante :

1. Placer une tasse sous le bec verseur de café (A14) (fig. 9) ;
2. Tourner le bouton de sélection (B2) (fig. 7) jusqu'à l'apparition du message "MON CAFÉ" ;
3. Maintenir la touche  (B7) ( fig. 10) enfoncée jusqu'à ce que l'écran (B1) affiche le message "1 MON CAFÉ Programme quantité" et la machine commence à faire couler le café ; relâcher donc la touche ;
4. Dès que le café dans la tasse atteint le niveau souhaité, appuyer de nouveau sur la touche  (fig. 10).

La quantité de café dans la tasse est alors programmée selon le nouveau réglage.

### 9.4 Réglage du moulin à café

Le moulin à café ne doit pas être réglé, du moins au début, car il est déjà préréglé en usine de sorte à obtenir une bonne distribution de café.

Toutefois, si après avoir préparé les premiers cafés, la distribution s'avère peu dense et avec peu de crème ou trop lente (au goutte à goutte), il est nécessaire d'effectuer une correction à l'aide du bouton de réglage du degré de mouture (A2) (fig. 11).



### Nota Bene :

La poignée de réglage doit être tournée uniquement pendant que le moulin est en marche.

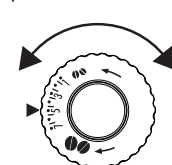

Si le café sort trop lentement ou s'il ne sort pas du tout, tourner d'un cran dans le sens horaire vers le numéro 7.

Pour obtenir en revanche une distribution de café plus dense et améliorer l'aspect de la crème, tourner d'un cran dans le sens anti-horaire vers le numéro

1 (pas plus d'un cran à la fois, au risque que le café sorte au goutte à goutte).



L'effet de cette correction se remarque uniquement après la préparation d'au moins 2 cafés. Si après ce réglage, le résultat souhaité n'a pas été obtenu, il est nécessaire de répéter la correction en tournant le bouton d'un autre cran.

## 9.5 Conseils pour un café plus chaud

Pour obtenir un café plus chaud il est conseillé de :



- effectuer un rinçage avant la distribution en appuyant sur la touche  (B5), comme décrit au chapitre "9. RINÇAGE" ;
- chauffer les tasses avec de l'eau chaude (utiliser la fonction eau chaude, voir chapitre «11. Préparation de l'eau chaude» ;
- sélectionner la température café "haute" dans le menu (voir paragraphe «7.8 Programmer température»).

## 9.6 Préparation du café avec du café en grains





### Attention !

Ne pas utiliser des grains de café caramélisés ou confits, car ils peuvent se coller sur le moulin à café et le rendre inutilisable.

1. Introduire le café en grains dans le bac prévu à cet effet (A7) (fig. 12) ;
2. Placer sous les becs verseurs de la buse à café (A14) :
  - 1 tasse, pour obtenir 1 café (fig. 9) ;
  - 2 tasses, pour obtenir 2 cafés.
3. Baisser les becs verseurs de sorte à les approcher le plus possible des tasses ; la crème sera ainsi meilleure (fig. 13) ;
4. Appuyer sur la touche correspondant à la distribution souhaitée (1 tasse - B7  ou 2 tasses - B8 , fig. 10 et 14).
5. La préparation commence et l'écran (B1) affiche la longueur sélectionnée et une barre de progression qui se remplit au fur et à mesure que la préparation s'effectue.



### Nota Bene :

- Pendant que la machine fait le café, la distribution peut être interrompue à tout moment en appuyant sur n'importe quelle touche.
- Dès que la distribution est terminée, pour augmenter la quantité de café dans la tasse, il suffit de maintenir enfoncée (pendant 3 secondes) l'une des touches de distribution du café ( ou ) .

Lorsque la préparation est terminée, l'appareil est prêt pour une nouvelle utilisation.



### Nota Bene :

- Pendant l'utilisation, l'écran affiche quelques messages (REMPLIR LE RÉSERVOIR, VIDER LE TIROIR À MARC DE CAFÉ, ETC.) dont la signification est indiquée dans le chapitre «17. Messages affichés à l'écran».

- Pour obtenir un café plus chaud, consulter le paragraphe «9.5 Conseils pour un café plus chaud».
- Si le café sort au goutte à goutte ou s'il est trop liquide, pas assez crémeux ou trop froid, consulter les conseils indiqués dans le chapitre «18. Résolution des problèmes»

## 9.7 Préparation du café en utilisant le café pré-moulu





### Attention !

- Ne jamais introduire le café pré-moulu avec la machine éteinte, pour éviter qu'il ne se répande à l'intérieur de la machine et qu'il ne la salisse. Dans ce cas, la machine pourrait s'abîmer.
- Ne jamais introduire plus d'une dose rase (C2), l'intérieur de la machine pourrait se salir ou l'entonnoir (A6) pourrait se boucher.



### Nota Bene :

L'utilisation du café pré-moulu, ne permet pas de préparer plus d'une tasse de café à la fois.

1. Appuyer plusieurs fois sur la touche  (B6) (fig. 8) jusqu'à l'affichage sur l'écran (B1) du message "Prémoulu".
2. S'assurer que l'entonnoir ne soit pas bouché, puis introduire une dose rase de café pré-moulu (fig. 15).
3. Placer une tasse sous les becs verseurs de café (A14) (fig. 9).
4. Appuyer sur la touche de distribution 1 tasse  (B7) (fig. 10).
5. La préparation commence et l'écran affiche la longueur sélectionnée et une barre de progression qui se remplit au fur et à mesure que la préparation s'effectue.



### Nota Bene :

Si la modalité « Économie d'énergie » est activée, la distribution du premier café pourrait demander quelques secondes d'attente.

## 10. PRÉPARATION DE BOISSONS AU LAIT



### Nota Bene :

- Pour éviter d'avoir un lait peu mousseux ou avec de grosses bulles, il faut toujours nettoyer le couvercle du pot à lait (D2) et la buse à eau chaude (A13) comme décrit aux paragraphes «10.6 Nettoyage du pot à lait après chaque utilisation», «12.10 Nettoyage du pot à lait» et «12.11 Nettoyage de la buse à eau chaude/vapeur».

### 10.1 Remplir et replacer le pot à lait

1. Enlever le couvercle (D2) (fig. 16) ;



- Remplir le pot à lait (D3) avec une quantité de lait suffisante, mais en ne dépassant pas le niveau MAX inscrit sur le pot (fig. 17). Chaque cran imprimé sur le côté du réservoir correspond à 100 ml de lait ;

**i Nota Bene :**

- Pour obtenir une mousse plus dense et homogène, utiliser du lait écrémé ou demi-écrémé et à la température du réfrigérateur (environ 5°C).
  - Si la modalité « économie énergie » est activée, la distribution du cappuccino peut demander quelques secondes d'attente.
- S'assurer que le tube de prise de lait (D4) soit bien inséré dans le logement prévu sur le fond du couvercle du pot à lait (fig. 18) ;
  - Remettre le couvercle du pot à lait en place ;
  - Enlever la buse à eau chaude (C6) du gicleur (A13) (fig. 19).
  - Accrocher le pot à lait à la buse (fig. 20) en le poussant à fond : la machine émet un signal sonore (si actif) ;
  - Placer une tasse suffisamment grande sous les becs verseurs de café (A14) et sous le tube de distribution du lait mousseux (D5) ; régler la longueur du tube de distribution du lait pour l'approcher de la tasse, en le tirant simplement vers le bas (fig. 21) ;
  - Suivre les indications reportées ci-après pour chaque fonction spécifique.

## 10.2 Régler la quantité de mousse

En tournant le bouton de réglage de la mousse (D1), il est possible de sélectionner la quantité de mousse de lait qui sera distribuée pendant la préparation des boissons au lait.

Position du bouton	Description	Conseillé pour...
	Pas de mousse	LAIT CHAUD
	Peu de mousse	CAPPUCCINO / LATTE MACCHIATO / LAIT MOUSSEUX
	Max. mousse	

## 10.3 Préparation du cappuccino ou du latte macchiato

- Après avoir accroché le pot à lait (D), tourner le bouton de réglage de la mousse (D1) placée sur le couvercle du pot à lait (D2) sur la position souhaitée (fig. 22) ;
- Appuyer sur la touche CAPPUCCINO (B10). L'écran (B1) affiche le message "CAPPUCCINO" ainsi qu'une barre de

progression qui se remplit au fur et à mesure que la préparation s'effectue ;

- Après avoir distribué le lait, la machine prépare automatiquement le café.

**i Nota Bene :**

- Pour interrompre la préparation pendant la distribution, il faut appuyer deux fois sur la touche CAPPUCCINO.
- Dès que la distribution est terminée, pour augmenter la quantité de lait ou de café dans la tasse, il suffit de maintenir la touche CAPPUCCINO enfoncée (dans les 3 secondes) .
- Ne pas laisser le pot à lait trop longtemps hors du réfrigérateur : plus la température du lait monte (5°C idéale), plus la qualité de la mousse baisse.

## 10.4 Préparation du lait mousseux (sans café)

Procéder de la façon décrite dans le paragraphe précédent («10.3 Préparation du cappuccino ou du latte macchiato»), en appuyant 2 fois au lieu de 1 sur la touche CAPPUCCINO (B10).

**i Nota Bene :**

Pour interrompre la préparation du lait pendant la distribution, appuyer une fois sur la touche CAPPUCCINO.

## 10.5 Préparation du lait non mousseux (sans café)

Procéder de la façon décrite dans le paragraphe précédent «10.4 Préparation du lait mousseux (sans café)», en tournant la manette de réglage de la mousse (D1) sur  .

## 10.6 Nettoyage du pot à lait après chaque utilisation

**⚠ Attention ! Risque de brûlures**

Durant le nettoyage des conduits internes du pot à lait (D), un peu d'eau chaude et de vapeur sortent de la buse à lait (D5). Prêter attention à ne pas venir en contact avec les éclaboussures d'eau.

Après chaque utilisation des fonctions lait, l'écran (B1) affiche le message clignotant « BOUTON SUR CLEAN ». Effectuer le nettoyage pour éliminer les résidus de lait de la façon suivante :

- Laisser le pot à lait (D) dans la machine (il n'est pas nécessaire de le vider) ;
- Placer une tasse ou un autre récipient sous le tube de sortie du lait mousseux (fig. 21) ;
- Tourner la manette de réglage de la mousse (D1) sur "CLEAN" (fig. 23) : l'écran affiche une barre de progression qui se remplit au fur et à mesure que l'opération s'effectue ainsi que le message "Nettoyage en cours. Veuillez patienter". Le nettoyage s'interrompt automatiquement ;

- Remettre le bouton de réglage sur l'une des sélections de la mousse ;
- Enlever le pot à lait et toujours nettoyer la buse à vapeur (A13) avec une éponge (fig. 24).

**i** **Nota Bene !**

- Pour préparer plusieurs tasses de boissons à base de lait, nettoyer le pot à lait après la dernière préparation.
- Le lait resté dans le pot à lait peut être conservé au réfrigérateur.
- Dans certains cas, pour effectuer le nettoyage, il faut attendre le chauffage de la machine.

### 10.7 Programmer les quantités de café et de lait dans la tasse pour le cappuccino ou pour le lait

La machine a été réglée en usine pour produire des quantités standard. Pour modifier ces quantités, procéder de la façon suivante :

- Placer une tasse sous les becs verseurs de café (A14) et sous le tube de sortie du lait (D5) (fig. 21) ;
- Maintenir la touche CAPPUCCINO (B10) enfoncée jusqu'à l'affichage du message (B1) "PROGRAMME LAIT Programme Quantité" ;
- Relâcher la touche. La machine commence à distribuer le lait ;
- Dès que le lait dans la tasse atteint la quantité souhaitée, appuyer de nouveau sur la touche CAPPUCCINO ;
- La machine interrompt la distribution du lait et, au bout de quelques secondes, elle commence à faire couler le café : l'écran affiche le message "PROGRAMME CAFÉ Programme Quantité" ;
- Dès que le café dans la tasse atteint le niveau souhaité, appuyer sur la touche CAPPUCCINO. La distribution du café s'interrompt.

La machine est maintenant reprogrammée selon les nouvelles quantités de lait et de café.

## 11. PRÉPARATION DE L'EAU CHAUDE

 **Attention ! Risque de brûlures.**

Ne jamais laisser la machine sans surveillance durant la distribution d'eau chaude. La buse (C6) chauffe durant la distribution et il faut donc la saisir uniquement par la poignée.

- Contrôler que la buse à eau chaude soit correctement accrochée ;
- Placer un récipient sous la buse (le plus près possible afin d'éviter les éclaboussures) ;
- Appuyer sur la touche  (B9) (fig. 4). L'écran (B1) affiche le message "EAU CHAUDE" ainsi qu'une barre de progres-

sion qui se remplit au fur et à mesure que la préparation s'effectue ;



- La machine fait couler environ 250 ml d'eau chaude puis interrompt automatiquement la distribution. Pour interrompre manuellement la distribution d'eau chaude, appuyer de nouveau sur la touche .

**i** **Nota Bene :**

Si la modalité « Économie d'énergie » est activée, la sortie d'eau chaude pourrait nécessiter quelques secondes d'attente.

### 11.1 Modifier la quantité d'eau distribuée automatiquement

La machine a été programmée en usine pour faire sortir automatiquement environ 250 ml d'eau chaude. Pour modifier cette quantité, procéder de la façon suivante :

- Placer un récipient sous la buse (C6) ;
- Maintenir la touche  (B9) enfoncée jusqu'à l'affichage du message (B1) "EAU CHAUDE Programme Quantité" ; relâcher ensuite la touche .
- Quand l'eau chaude dans la tasse atteint le niveau souhaité, appuyer de nouveau sur la touche .

La machine est maintenant reprogrammée selon les nouvelles quantités.

## 12. NETTOYAGE

### 12.1 Nettoyage de la machine

Les pièces suivantes de la machine doivent être nettoyées périodiquement :



- le circuit interne de la machine ;
- le tiroir à marc de café (A15) ;
- l'égouttoir (A19) et bac de récupération de la condensation (A16) ;
- le réservoir à eau (A10) ;
- les becs verseurs de la buse à café (A14) ;
- l'entonnoir pour l'introduction de café pré-moulu (A6) ;
- l'infuseur (A12), accessible après avoir ouvert le volet de service (A11) ;
- pot à lait (D) ;
- buse à eau chaude/vapeur (A13) ;

**!** **Attention !**

- Pour le nettoyage de la machine, ne pas utiliser de solvants, de nettoyeurs abrasifs ou de l'alcool. Avec les super-automatiques De'Longhi, il n'est pas nécessaire d'utiliser d'adjuvants chimiques pour le nettoyage de la machine.
- Aucune partie de l'appareil ne peut être lavée au lave-vaisselle, à l'exception du pot à lait (D).
- Ne pas utiliser d'objets métalliques pour retirer les incrustations ou les dépôts de café car ils pourraient rayer les surfaces en métal ou en plastique.

## 12.2 Nettoyage du circuit interne de la machine

Pour des périodes d'inutilisation supérieures à 3-4 jours, il est vivement conseillé, avant de l'utiliser, d'allumer la machine et de faire :

- 2/3 rinçages en appuyant sur la touche  (B5) ;
- couler de l'eau chaude pendant quelques secondes en appuyant sur la touche  (B9).

## 12.3 Nettoyage du tiroir à marcs de café

Lorsque l'écran (B1) affiche le message "VIDER LE TIROIR À MARC", il faut le vider et le nettoyer.

Tant que le tiroir à marc (A15) n'est pas nettoyé, la machine ne peut pas faire de café. L'appareil signale la nécessité de vider le tiroir à marc de café même s'il n'est pas plein, si 72 heures se sont écoulées après la première préparation effectuée (pour que le décompte des 72 heures soit correctement effectué, la machine ne doit jamais être éteinte avec l'interrupteur général).



### Attention ! Risque de brûlures

Si l'on fait plusieurs cappuccinos de suite, le plan d'appui pour les tasses (A17) devient chaud. Attendre qu'il refroidisse avant de le toucher, et le prendre uniquement par l'avant.

Pour effectuer le nettoyage (avec la machine allumée) :

- Extraire l'égouttoir (A19) (fig. 25), le vider et le nettoyer.
- Vider et nettoyer soigneusement le tiroir à marc (A15) en prenant soin de retirer tous les résidus qui peuvent se déposer au fond : le pinceau (C5) fourni est doté d'une brosse adaptée à cette opération.
- Contrôler le bac de récupération de la condensation (A16) (de couleur rouge) et, le cas échéant, le vider.



### Attention !

Lors de l'extraction de l'égouttoir, il est obligatoire de toujours vider le bac à marcs de café même s'il est peu rempli.

Si cette opération n'est pas effectuée, lors de la préparation des cafés suivants, le tiroir à marc de café peut se remplir plus que prévu et obstruer la machine.



### Nota Bene :

Il est tout à fait normal, après avoir effectué ce nettoyage, de trouver de l'eau dans le tiroir à marcs (A14).

## 12.4 Nettoyage de l'égouttoir et du bac de récupération de la condensation



### Attention !

L'égouttoir (A19) est doté d'un flotteur (A18) (rouge) qui indique le niveau d'eau présent (fig. 26). Avant que cet indicateur ne commence à dépasser du plateau d'appui pour tasses (A17), il faut vider le bac et le nettoyer, autrement l'eau peut déborder et endommager la machine, le plan d'appui ou la zone autour.

Pour retirer l'égouttoir :

1. Extraire l'égouttoir et le tiroir à marc de café (A15) (fig. 25) ;
2. Vider l'égouttoir et le tiroir à marcs de café, puis les laver ;
3. Contrôler le bac de récupération de la condensation de couleur rouge (A16) et, le cas échéant, le vider ;
4. Remettre en place l'égouttoir ainsi que le tiroir à marcs de café.

## 12.5 Nettoyage interne de la machine



### Risque de décharges électriques !

Avant de réaliser les opérations de nettoyage des parties internes, la machine doit être éteinte (voir chapitre «6. Arrêt de l'appareil») et débranchée du réseau électrique. Ne jamais plonger la machine dans l'eau.

1. Contrôler régulièrement (environ une fois par mois) que l'intérieur de la machine (accessible une fois l'égouttoir enlevé) (A19) n'est pas sale. Dans le cas contraire, il faut enlever les dépôts de café à l'aide du pinceau (C5) fourni et d'une éponge ;
2. Aspirer tous les résidus à l'aide d'un aspirateur (fig. 27).

## 12.6 Nettoyage du réservoir d'eau

1. Nettoyer régulièrement (environ une fois par mois) et à chaque remplacement du filtre adoucisseur (C4) (si prévu) le réservoir à eau (A10) à l'aide d'un chiffon humide et d'un peu de nettoyant doux ;
2. Retirer le filtre (C4) (si présent) et le rincer à l'eau claire ;
3. Remettre le filtre (si prévu), remplir le réservoir avec de l'eau fraîche et remettre le réservoir ;
4. (modèles avec filtre adoucisseur uniquement) Faire couler environ 100 ml d'eau.

## 12.7 Nettoyage des becs verseurs de café

1. Nettoyer régulièrement les becs verseurs de la buse à café (A14) en utilisant une éponge ou un chiffon (fig. 28A) ;
2. Contrôler que les trous des becs verseurs de café ne soient pas bouchés. Si nécessaire, enlever les dépôts de café à l'aide d'un cure-dents (fig. 28B).

## 12.8 Nettoyage de l'entonnoir pour l'introduction du café pré-moulu

Contrôler périodiquement (environ une fois par mois) que l'entonnoir pour l'introduction du café pré-moulu (A6) ne soit pas bouché. Si nécessaire, éliminer les dépôts de café à l'aide du pinceau (C5) fourni.

## 12.9 Nettoyage de l'infuseur

L'infuseur (A11) doit être nettoyé au moins une fois par mois.

### **! Attention!**

L'infuseur ne peut pas être extrait quand la machine est allumée.

1. S'assurer que la machine ait correctement effectué l'arrêt (voir chapitre «6. Arrêt de l'appareil»);
2. Extraire le réservoir à eau (A10);
3. Ouvrir le volet infuseur (A11 - fig. 28) situé sur le côté droit;
4. Pousser vers l'intérieur les deux boutons de décrochage tout en tirant l'infuseur vers l'extérieur pour l'extraire (fig. 29);
5. Plonger pendant environ 5 minutes l'infuseur dans l'eau puis le rincer sous le robinet;

### **! Attention!**

RINCER UNIQUEMENT À L'EAU

Pas de nettoyants - pas de lave-vaisselle

Nettoyer l'infuseur sans utiliser de nettoyants, il pourrait s'abîmer.

6. À l'aide du pinceau (C5), nettoyer les éventuels résidus de café sur le logement de l'infuseur, visibles par le volet infuseur.
7. Après le nettoyage, remettre l'infuseur en enfilant dans le support puis appuyer sur PUSH jusqu'à entendre le clic d'accrochage;

### **i Nota Bene:**

Si l'infuseur est difficile à insérer, il est nécessaire (avant l'insertion) de le mettre à la bonne dimension en appuyant sur les leviers (fig. 30).

8. Une fois inséré, s'assurer que les deux boutons rouges se soient levés;
9. Fermer le volet infuseur.
10. Réinsérer le réservoir d'eau

## 12.10 Nettoyage du pot à lait

Nettoyer le pot à lait (D) après chaque préparation du lait, de la façon décrite ci-après :

1. Extraire le couvercle (D2);
2. Retirer la buse à lait (D5) et le tuyau de prise (D4 - fig. 32);
3. Tourner dans le sens inverse des aiguilles d'une montre le bouton de réglage de la mousse (D1) jusqu'à "INSERT" (voir fig. 33) et l'extraire en le tirant vers le haut;

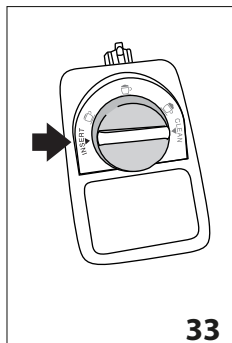

4. Laver soigneusement tous les composants à l'eau chaude et d'un nettoyant doux. Tous les composants peuvent être lavés au

lave-vaisselle, à condition de les placer dans le panier supérieur.

Faire particulièrement attention à ce qu'il n'y ait pas de résidus de lait sur le creux et le tube situés sous le bouton (voir fig. 34) : éventuellement racler le tube à l'aide d'un cure-dent;

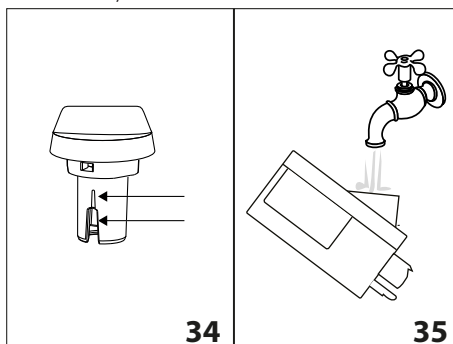

5. Rincer l'intérieur du logement du bouton de réglage de la mousse à l'eau courante (voir fig. 35);
6. Vérifier également que le tube de prise et le tube de distribution du lait ne soient pas bouchés par des résidus de lait;
7. Remonter le bouton en l'insérant au niveau de «INSERT», le tube de distribution et le tube de prise de lait;
8. Remettre le couvercle du pot à lait (D3) en place.

## 12.11 Nettoyage de la buse à eau chaude/vapeur



Nettoyer la buse (A13) après chaque préparation de lait à l'aide d'une éponge, en éliminant les résidus de lait déposés sur les joints (fig. 23).

## 13. DÉTARTRAGE

Détartrer la machine quand l'écran (B1) affiche le message (clignotant) "DÉTARTRE".

### **! Attention!**

- Avant l'utilisation, lire les instructions et l'étiquette du détartrant indiquées sur l'emballage du détartrant.
  - Il est recommandé d'utiliser exclusivement du détartrant De'Longhi. L'utilisation de détartrants non appropriés, ainsi que le détartrage non régulièrement effectué, peuvent entraîner l'apparition de défauts non couverts par la garantie du producteur.
1. Allumer la machine et attendre qu'elle soit prête à l'emploi;
  2. Entrer dans le menu en appuyant sur la touche P (B4);
  3. Tourner la manette de sélection (B2) jusqu'à ce que le message "Détartrage" s'affiche;

- Sélectionner en appuyant sur la touche  (B9). L'écran (B1) affiche "Détartrage Confirmer?": appuyer de nouveau sur  pour activer la fonction ;
- L'écran affiche « VIDER L'ÉGOUTTOIR » qui alterne avec « RETIRER FILTRE » (si le filtre est présent) et avec « Verser détartrant, Confirmer ? »;
- Vider entièrement le réservoir d'eau (A10) et retirer le filtre adoucisseur (C4) (si présent) ; vider ensuite l'égouttoir (A19) (fig. 24) et le tiroir à marc de café (A15) et les réinsérer ;
- Verser dans le réservoir d'eau le détartrant jusqu'au niveau A (correspondant à un paquet de 100ml) imprimé sur le côté du réservoir (fig. 36) ; ajouter ensuite de l'eau (un litre) jusqu'au niveau B (fig. 36) ; remettre le réservoir d'eau en place ;

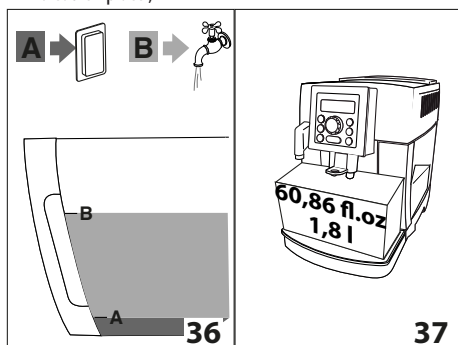

- Positionner un récipient d'une capacité minimum de 1,8 litres sous la buse à café (A14) et sous la buse à eau chaude (C6) (fig. 37).

 **Attention ! Risque de brûlures**



De l'eau chaude contenant des acides sort du bec verseur de café et de la buse à eau chaude. Éviter tout contact avec cette solution.

- Appuyer sur la touche  pour confirmer l'introduction de la solution détartrante : l'écran affiche "Machine en Détartrage" et le programme de détartrage démarre. Le liquide détartrant sort aussi bien par le bec verseur de café que par la buse à eau chaude en effectuant automatiquement et par intervalles toute une série de rinçages pour enlever les résidus de calcaire qui se trouvent à l'intérieur de la machine à café ;

Après environ 25 minutes, l'appareil interrompt le détartrage et l'écran affiche le message "RINÇAGE" en alternant avec "REMPLIR LE RÉSERVOIR".

- L'appareil est maintenant prêt pour un processus de rinçage avec de l'eau fraîche. Vider le récipient utilisé pour recueillir la solution détartrante et extraire le réservoir à

eau, le vider, le rincer à l'eau courante, le remplir jusqu'au niveau MAX avec de l'eau fraîche et l'insérer dans la machine : l'écran affiche « RINÇAGE, Confirmer? » ;

- Après l'avoir vidé, replacer le récipient utilisé pour récupérer la solution détartrante sous le bec verseur de café et la buse à eau chaude (fig. 37) ;
- Appuyer sur la touche  pour démarrer le rinçage. L'eau chaude sort des buses et l'écran affiche le message "Rinçage, Veuillez patienter" ;
- Lorsque le réservoir d'eau s'est entièrement vidé, l'écran affiche le message "RINÇAGE", alterné avec "REMPLIR LE RÉSERVOIR" et à "REMETTRE FILTRE" (s'il a été enlevé précédemment) ;
- Extraire le réservoir à eau, réinsérer le filtre (s'il a été précédemment retiré), remplir le réservoir jusqu'au niveau MAX avec de l'eau fraîche et l'insérer dans la machine : l'écran affiche "RINÇAGE, Confirmer?" ;
- Après l'avoir vidé, positionner sous la buse à eau chaude le récipient utilisé pour collecter l'eau de rinçage ;
- Appuyer sur la touche  pour redémarrer le rinçage : l'appareil reprend le rinçage en sortant seulement par la buse à eau chaude et l'écran affiche le message "RINÇAGE, Veuillez patienter" ;
- À la fin, l'écran affiche le message « Rinçage terminé, Confirmer? » ;
- Appuyer sur la touche  eau chaude l'écran affiche "REMPLIR LE RÉSERVOIR" ;
- Vider l'égouttoir, extraire et remplir le réservoir d'eau fraîche jusqu'au niveau MAX et le remettre dans la machine.

L'opération de détartrage est terminée.

 **Nota Bene !**

- Si le cycle de détartrage ne se termine pas correctement (ex. coupure de courant), nous conseillons de répéter le cycle.
- Il est tout à fait normal, après avoir effectué le détartrage, de trouver de l'eau dans le tiroir à marcs (A15).

**14. PROGRAMMATION DE LA DURETÉ DE L'EAU**

Le message DÉTARTRE s'affiche uniquement après une période de fonctionnement préréglée qui dépend de la dureté de l'eau.

La machine est préconfigurée en usine sur le niveau de dureté

- Il est possible de programmer la machine en fonction de la dureté réelle de l'eau courante dans les différentes régions, rendant ainsi l'opération de détartrage moins fréquente.

### 14.1 Mesure de la dureté de l'eau

1. Retirer la bande réactive (C1) "TOTAL HARDNESS TEST" fournie de son emballage, avec les instructions en langue anglaise ;
2. Plonger entièrement la bande réactive dans un verre d'eau pendant environ une seconde ;
3. Extraire la bande de l'eau et la secouer légèrement. Après une minute, 1, 2, 3 ou 4 petits carrés rouges se forment, en fonction de la dureté de l'eau ; chaque petit carré correspond à un niveau ;

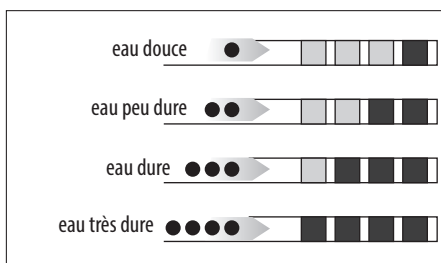

### 14.2 Réglage de la dureté de l'eau

1. Appuyer sur la touche **P** (B4) pour entrer dans le menu ;
  2. Tourner le bouton de sélection (B2) jusqu'à l'option "Dureté de l'eau".
  3. Confirmer la sélection en appuyant sur la touche (B9) ;
  4. Tourner le bouton de sélection et définir le niveau détecté par la bande réactive (C1) (voir fig. du paragraphe précédent).
  5. Appuyer sur la touche pour confirmer le réglage ;
  6. Appuyer sur la touche (B5) pour quitter le menu.
- La machine est maintenant reprogrammée selon le nouveau réglage de la dureté de l'eau.

## 15. FILTRE ADOUCISSEUR

Certains modèles sont dotés d'un filtre adoucisseur (C4) : si le modèle n'en est pas doté, il est conseillé de l'acheter auprès des centres d'assistance agréés De'Longhi.

Pour une utilisation correcte du filtre, suivre les instructions indiquées ci-après.

### 15.1 Installation du filtre

1. Retirer le filtre (C4) de l'emballage ;
2. Tourner le disque du dateur (voir fig. 38) afin de voir les 2 prochains mois d'utilisation ;

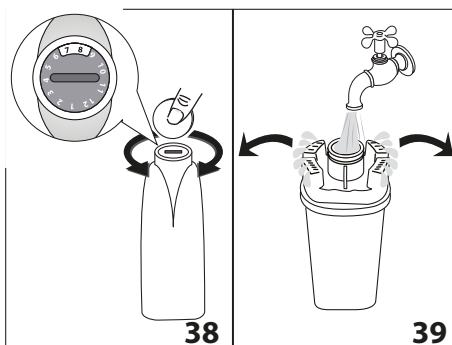

### **Nota Bene**

Le filtre a une durée de deux mois si l'appareil est utilisé normalement, en revanche, si la machine n'est pas utilisée tout en ayant le filtre installé, celui-ci a une durée de 3 semaines maximum.

3. Pour activer le filtre, faire couler de l'eau du robinet dans l'orifice du filtre comme indiqué sur la fig. 39, jusqu'à ce que l'eau sorte par les ouvertures latérales pendant plus d'une minute ;
4. Extraire le réservoir (A10) de la machine et le remplir d'eau.
5. Insérer le filtre à l'intérieur du réservoir d'eau et le plonger entièrement pendant une dizaine de secondes, en l'inclinant pour permettre aux bulles d'air de sortir (fig. 40) ;

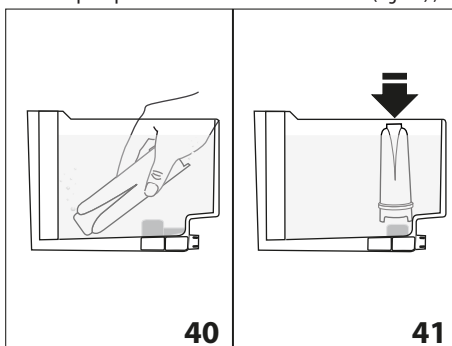

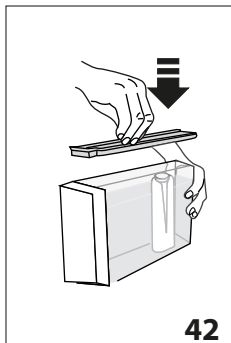

6. Insérer le filtre dans son logement et l'enfoncer à fond (fig. 41) ;



7. Refermer le réservoir avec le couvercle, puis l'insérer de nouveau dans la machine (fig. 42) ;



À partir du moment où le filtre est installé, il faut en signaler la présence à l'appareil.

8. Appuyer sur la touche **P** (B4) pour entrer dans le menu ;
9. Tourner le bouton de sélection (B2) (fig. 9) jusqu'à ce que l'écran (B1) affiche le message "Installer Filtre" ;
10. Appuyer sur la touche  (B9) ;
11. L'écran affiche le message « Activer ? » ;
12. Appuyer sur la touche  pour confirmer la sélection : l'écran affiche "EAU CHAUDE Confirmer?" ;
13. Placer un récipient (capacité min. 500 ml) sous la buse d'eau chaude (C6) ;
14. Appuyer sur la touche  pour confirmer la sélection : l'appareil commence à distribuer de l'eau et l'écran affiche le message "Veuillez patienter" ;
15. Dès que la distribution est terminée, la machine revient automatiquement à "Café prêt".

Le filtre est maintenant activé et signalé à l'écran par un astérisque sous l'option « Installer filtre » dans le menu, et il est possible d'utiliser la machine.

## 15.2 Remplacement du filtre

Lorsque l'écran (B1) affiche « REMPLACER FILTRE », quand deux mois se sont écoulés (voir dateur), ou si l'appareil n'est pas utilisé pendant 3 semaines, il faut remplacer le filtre (C4) :



1. Retirer le réservoir (A10) et le filtre usagé ;
2. Retirer le nouveau filtre de l'emballage et procéder comme illustré aux points 2-3-4-5-6 du paragraphe précédent ;
3. Placer un récipient (capacité min. 500 ml) sous le bec verseur d'eau chaude ;
4. Appuyer sur la touche **P** (B4) pour entrer dans le menu ;
5. Tourner le bouton de sélection (B2) jusqu'à ce que le message "Remplacer filtre" s'affiche à l'écran ;
6. Appuyer sur la touche  (B9) ;
7. L'écran affiche le message "Confirmer ?" ;
8. Appuyer sur la touche  pour confirmer la sélection ;
9. L'écran affiche le message "EAU CHAUDE Confirmer ?" ;
10. Appuyer sur la touche  pour confirmer la sélection : l'appareil commence à distribuer de l'eau et l'écran affiche le message "Veuillez patienter" ;

11. Dès que la distribution est terminée, l'appareil revient automatiquement à "Café prêt".

Le nouveau filtre est maintenant activé et il est possible de continuer à utiliser la machine.

## 15.3 Enlever le filtre

Pour continuer à utiliser l'appareil sans le filtre (C4), le retirer et en signaler le retrait. Procéder de la manière suivante :

1. Retirer le réservoir (A10) et le filtre usagé ;
2. Appuyer sur la touche **P** (B4) pour entrer dans le menu ;
3. Tourner le bouton de sélection (B2) (fig. 9) jusqu'à ce que l'écran (B1) affiche le message "Installer Filtre\*" ;
4. Appuyer sur la touche  (B4) ;
5. L'écran affiche le message « Désactiver ? » ;
6. Appuyer sur la touche  pour confirmer et sur la touche  (B5) pour quitter le menu.

## 16. DONNÉES TECHNIQUES

Tension :	120 V ~ 60 Hz max. 10A
Puissance absorbée :	1250W
Pression :	1,5MPa (15 bars)
Capacité max. réservoir d'eau :	1,8 l
Dimensions (LxPxH) :	240x430x350 mm
Longueur du cordon :	1350 mm
Poids :	9,7 kg
Capacité max. du bac à grains :	250 g



## 17. MESSAGES AFFICHÉS À L'ÉCRAN

MESSAGE AFFICHÉ	CAUSE POSSIBLE	SOLUTION
REEMPLIR LE RÉSERVOIR	Il n'y a pas assez d'eau dans le réservoir (A10).	Remplir le réservoir d'eau et/ou l'insérer correctement en l'enfonçant à fond jusqu'à entendre l'enclenchement (fig. 3).
VIDER LE TIROIR À MARC	Le tiroir à marc (A15) de café est plein.	Vider le tiroir à marc, l'égouttoir (A19) et effectuer le nettoyage, puis les réinsérer (fig. 25). Important : lors de l'extraction de l'égouttoir, il est obligatoire de toujours vider le tiroir à marc de café même s'il est peu rempli. Si cette opération n'est pas effectuée, lors de la préparation des cafés suivants, le tiroir à marcs de café peut se remplir plus que prévu et obstruer la machine.
INSÉRER LE TIROIR À MARC DE CAFÉ	Après le nettoyage, le tiroir à marc (A15) n'a pas été inséré.	Extraire l'égouttoir (A19) et insérer le tiroir à marc.
INTRODUIRE CAFÉ PRÉ-MOULU	La fonction « café pré-moulu » a été sélectionnée mais l'entonnoir (A6) est vide.	Introduire le café pré-moulu dans l'entonnoir (fig. 12) ou désélectionner la fonction pré-moulu.
MOUTURE TROP FINE RÉGLER LE MOULIN	La mouture est trop fine et le café sort par conséquent trop lentement ou ne sort pas du tout.	Répéter la distribution du café et tourner d'un cran, vers le numéro 7 et dans le sens des aiguilles d'une montre, le bouton de réglage de la mouture (A2) (fig. 11), pendant que le moulin à café est en marche. Si après avoir fait au moins 2 cafés, la distribution est encore trop lente, répéter la correction en tournant le bouton de réglage d'un autre cran (voir § «9.4 Réglage du moulin à café»). Si le problème persiste, s'assurer que le réservoir à eau (A10) soit inséré à fond.
	En présence du filtre adoucisseur (C4) une bulle d'air a pu être relâchée à l'intérieur du circuit et en a bloqué la distribution.	Insérer la buse à eau chaude dans la machine et verser un peu d'eau jusqu'à ce que le flux soit régulier.
DÉTARTREUR	Indique qu'il est nécessaire de détartrer la machine.	Il est nécessaire d'effectuer au plus tôt le programme de détartrage décrit dans le chap. «13. Détartrage».
RÉDUIRE DOSE CAFÉ	Trop de café a été utilisé.	Sélectionner un goût plus léger en appuyant sur le bouton  (B6) (fig. 8) ou diminuer la quantité de café pré-moulu.
REEMPLIR LE RÉSERVOIR DE GRAINS	Le café en grains est terminé.	Remplir le réservoir de grains (A7) (fig. 12).
	L'entonnoir pour le café pré-moulu (A6) s'est bouché.	Vider l'entonnoir à l'aide du pinceau (C5) de la façon décrite dans le par. «12.8 Nettoyage de l'entonnoir pour l'introduction du café pré-moulu».

INSÉRER LE GROUPE INFUSEUR	Après le nettoyage, l'infuseur (A12) n'a pas été inséré.	Insérer l'infuseur de la façon décrite dans le § «12.9 Nettoyage de l'infuseur»
INSÉRER LE RÉSERVOIR	Le réservoir (A10) n'est pas inséré correctement.	Insérer correctement le réservoir en l'enfonçant à fond (fig. 3B).
ALARME GÉNÉRALE	L'intérieur de la machine est très sale.	Nettoyer soigneusement la machine de la façon décrite dans le chap. «12. Nettoyage». Si après le nettoyage, la machine affiche encore le message, s'adresser à un centre d'assistance.
REPLACER FILTRE	Le filtre adoucisseur (C4) est usagé.	Remplacer le filtre ou le retirer en suivant les instructions du paragraphe «15. Filtre adoucisseur»
BOUTON SUR CLEAN	Juste après la distribution du lait, il est nécessaire d'effectuer le nettoyage des tuyaux internes du pot à lait (D).	Tourner le bouton de réglage de la mousse (D1) sur la position CLEAN.
INSÉRER BUSE À EAU	La buse à eau (C6) n'est pas insérée ou est mal insérée.	Insérer la buse à eau à fond.
INSÉRER LE POT À LAIT	Le pot à lait (D) n'est pas inséré correctement.	Insérer le pot à lait à fond (fig. 20).
CIRCUIT VIDE, REMPLIR CIRCUIT EAU CHAUDE Confirmer ?	Le circuit hydraulique est vide.	Appuyer sur  (B9) et faire couler l'eau par la buse (C6) jusqu'à ce que la distribution soit régulière. Si le problème persiste, vérifier que le réservoir à eau (A10) soit inséré à fond.

## 18. RÉOLUTION DES PROBLÈMES

Ci-après sont énumérés certains dysfonctionnements possibles.

Si le problème ne peut pas être résolu de la façon décrite, contacter l'Assistance Technique.

PROBLÈME	CAUSE POSSIBLE	solution
Le café n'est pas chaud.	Les tasses n'ont pas été préchauffées.	Chauffer les tasses en les rinçant avec de l'eau chaude (N.B. il est possible d'utiliser la fonction eau chaude).
	Les circuits internes de l'appareil se sont refroidis car 2/3 minutes se sont écoulées depuis le dernier café.	Avant de faire le café, chauffer les circuits internes avec un rinçage en appuyant sur la touche  (B5).
	La température du café définie est trop basse.	À partir du menu, régler la température du café sur haute.

Le café est trop liquide ou n'a pas assez de crème.	Le café est moulu trop grossièrement.	Tourner le bouton de réglage de la mouture (A2) d'un cran vers le numéro 1 dans le sens inverse des aiguilles d'une montre, pendant que le moulin à café est en marche (fig. 10). Procéder d'un cran à la fois jusqu'à l'obtention d'une distribution satisfaisante. L'effet est visible uniquement après la distribution de 2 cafés (voir paragraphe «9.4 Réglage du moulin à café»).
	Le café n'est pas approprié.	Utiliser du café pour machines à café expresso.
Le café sort trop lentement ou bien au goutte à goutte.	Le café est moulu trop finement.	Tourner le bouton de réglage de la mouture (A2) d'un cran, vers le numéro 7 et dans le sens des aiguilles d'une montre, pendant que le moulin à café est en marche (fig. 11). Procéder d'un cran à la fois jusqu'à l'obtention d'une distribution satisfaisante. L'effet est visible uniquement après la distribution de 2 cafés (voir paragraphe «9.4 Réglage du moulin à café»).
Le café ne sort pas de l'un ou des deux becs verseurs de la buse.	Les becs verseurs de la buse à café (A14) sont bouchés.	Nettoyer les becs verseurs à l'aide d'un cure-dents (fig. 28B).
Le lait ne sort pas du tube de distribution (D5).	Le couvercle (D2) du pot à lait est sale	Nettoyer le couvercle du pot à lait de la façon décrite dans le par «12.10 Nettoyage du pot à lait»
L'appareil ne s'allume pas	La fiche n'est pas branchée à la prise.	Brancher la fiche à la prise.
	L'interrupteur général (A8) n'est pas allumé.	Mettre l'interrupteur général sur I (fig. 2).
L'infuseur ne peut pas être extrait	L'arrêt n'a pas été correctement effectué	Effectuer l'arrêt en appuyant sur la touche  (B39) (fig. 6) (voir chap. «6. Arrêt de l'appareil»).
Le lait contient des grosses bulles, sort par jets du tube de distribution du lait (D5) ou est peu mousseux	Le lait n'est pas suffisamment froid ou n'est pas demi-écrémé.	Utiliser de préférence du lait écrémé ou demi-écrémé, à la température du réfrigérateur (environ 5°C). Si le résultat n'est pas encore le résultat souhaité, essayer de changer de marque de lait.
	Le bouton de réglage de la mousse (D1) est mal réglé.	Régler le bouton en suivant les indications du § «10.2 Régler la quantité de mousse»
	Le couvercle (D2) ou le bouton de réglage de la mousse (D1) du pot à lait sont sales	Nettoyer le couvercle et le bouton du pot à lait de la façon décrite dans le par. «12.10 Nettoyage du pot à lait».
	La buse à eau chaude/vapeur (A13) est sale	Nettoyer soigneusement la buse de la façon décrite dans le paragraphe «12.11 Nettoyage de la buse à eau chaude/vapeur»