

ÖSSZEFOGLALÓ

1. ALAPVETŐ BIZTONSÁGI FIGYELMEZTETÉSEK ..	
.....	184
2. FIGYELMEZTETÉSEK BIZTONSÁGI	185
2.1 Jelen kézikönyvben használt szimbólumok185	
2.2 Rendeltetészerű használat.....185	
2.3 Használati útmutató	185
3. BEVEZETŐ.....	185
3.1 A zárójelben olvasható betűk	185
3.2 Problémák és javítások.....	185
4. LEÍRÁS	186
4.1 A készülék leírása	186
4.2 A kezelőfelület leírása	186
4.3 A tartozékok leírása.....	186
4.4 A tejtartó leírása.....	186
5. A BEKAPCSOLÁS ELŐTT ELVÉGZENDŐ MŰVELETEK.....	186
5.1 A készülék ellenőrzése	186
5.2 A készülék telepítése	186
5.3 A készülék bekötése	187
5.4 A készülék első beindítása.....	187
6. A KÉSZÜLÉK BEKAPCSOLÁSA.....	187
7. A KÉSZÜLÉK KIKAPCSOLÁSA	187
8. A MENÜ BEÁLLÍTÁSAI	188
8.1 Vízköoldás	188
8.2 Telepítse a szűrőt.....	188
8.3 A szűrő cseréje.....	188
8.4 Pontos idő beállítás	188
8.5 Automatikus bekapcsolás.....	188
8.6 Automata kikapcsolás	188
8.7 Energiatakarékosság	188
8.8 A hőmérséklet beállítása.....	189
8.9 Vízkeménység beállítása	189
8.10 Hangjelzés aktiválása/inaktiválása.....	189
8.11 Nyelv beállítása.....	189
8.12 Csésze megvilágítás	189
8.13 Gyári beállítások (reset)	189
8.14 Statisztika funkció.....	190
9. ÖBLÍTÉS	190
10. KÁVÉFŐZÉS.....	190
10.1 A kávé ízének kiválasztása.....	190
10.2 A lefőzött kávé mennyiségének beállítása 190	
10.3 A saját beáll. kávé mennyiségének személyre szabása	190
10.4 A kávédaráló beállítása	191
10.5 Tanácsok melegebb kávé főzéséhez	191
10.6 Kávéfőzés szemes kávéból.....	191
10.7 Kávékészítés előre őrölt kávéból.....	191
11. TEJES ITALOK KÉSZÍTÉSE.....	192
11.1 Tölts fel és akassza be a tejtartót	192
11.2 A tejhab mennyiségének beállítása.....	192
11.3 Cappuccino vagy latte macchiato készítése192	
11.4 Habosított tej készítése (kávé nélkül).....	192
11.5 Nem habos tej készítése (kávé nélkül).....	192
11.6 A tejtartó tisztása minden használat után 192	
11.7 A cappuccinóhoz vagy tejhez állítsa be a kávé és tej csészénkénti mennyiségét	193
12. FORRÓ VÍZ KÉSZÍTÉSE.....	193
12.1 Az automatikusan adagolt víz mennyiségének a módosítása	193
13. TISZTÍTÁS	193
13.1 A készülék tisztítása	193
13.2 A készülék belső hidr. rendszerének tisztítása .	194
.....	194
13.3 A zacstartó tisztítása	194
13.4 A csepptálca és a kondenzvíz gyűjtő tartály tisztítása	194
13.5 A készülék belsejének tisztítása	194
13.6 A víztartály tisztítása.....	194
13.7 A kávéadagoló csőrök tisztítása.....	194
13.8 Az őrölt kávé betöltésére szolgáló tölcser tisztítása	195
13.9 A kávéfőző egység tisztítása.....	195
13.10A tejtartó tisztítása.....	195
13.11A forró víz/gőz csőr tisztítása.....	195
14. VÍZKÖLDÁS	195
15. A VÍZ KEMÉNYSÉGÉNEK PROGRAMOZÁSA 196	
15.1 A vízkeménység mérése.....	197
15.2 A vízkeménység beállítása	197
16. VÍZLÁGYÍTÓ SZŰRŐ	197
16.1 A szűrő telepítése	197
16.2 A szűrő cseréje.....	198
16.3 A szűrő kivétele	198
17. MŰSZAKI ADATOK	198
18. ÁRTALMATLANÍTÁS	198
19. A KIJELEZŐN MEGJELÉNÍTETT ÜZENETEK ...	199
20. A PROBLÉMÁK MEGOLDÁSA	200

1. ALAPVETŐ BIZTONSÁGI FIGYELMEZTETÉSEK

- A készüléket csökkent fizikai, érzéki vagy szellemi képességű vagy nem megfelelő tapasztalattal és tudással rendelkező személyek (ide értve a gyermekeket is) nem használhatják, hacsak nincsenek a biztonságukért felelős személy felügyelete alatt és nem tájékoztatták őket a készülék biztonságos használatáról.
- Ügyelni kell arra, hogy gyermekek ne játsszanak a készülékkel.
- A készülék tisztítását és karbantartását a felhasználónak kell elvégeznie, felügyelet alatt nem álló gyermekek nem végezhetik el azt.
- A tisztításhoz soha ne merítse a készüléket vízbe.
- A készüléket kizárólag háztartási célra gyártották. Nem tervezett használat: üzletek, irodák és más munkahelyek személyzete részére konyhának kialakított helyiségek, falusi szálláshelyek, szállodák, motelek és egyéb vendégfogadó helyek, magánszálláshelyek.
- Az elektromos csatlakozó vagy a tápvezeték meghibásodása esetén, a kockázatok elkerülése érdekében a vezetéket vagy a csatlakozót kizárólag egy Márkaszervizzel cseréltesse ki.

CSAK AZ EURÓPAI PIACRA:

- Ezt a készüléket csak abban az esetben használhatják a 8. életévüket betöltött gyermekek, ha felügyelet alatt állnak, vagy ha megkapták a készülék biztonságos üzemeltetésével kapcsolatos tájékoztatást és megértették a vonatkozó veszélyeket. A felhasználó részéről elvégzendő tisztítási és karbantartási műveleteket csak 8 évesnél idősebb és felügyelet alatt álló gyermekek végezhetik. A készüléket és a tápvezetéket 8 évesnél fiatalabb gyermekektől távol tartsa.
- Csökkent fizikai, érzéki vagy szellemi képességű vagy nem megfelelő tapasztalattal és tudással rendelkező személyek akkor használhatják, ha a biztonságukért felelős személy felügyelete alatt vannak és tájékoztatták őket a készülék biztonságos használatáról és tisztában vannak a használattal járó kockázatokkal.
- Gyermekeknek tilos a készülékkel játszani.
- Mindig áramtalanítsa a készüléket, amikor őrizetlenül hagyja és össze-, szétszerelés vagy tisztítás előtt.



A lenti szimbólummal jelölt felületek használat közben felmelegedhetnek (a szimbólum csak néhány modellen található).

2. FIGYELMEZTETÉSEK BIZTONSÁGI

2.1 Jelen kézikönyvbem használt szimbólumok

A fontos figyelmeztetéseket ez a szimbólum jelzi. Mindig tartsa be az alábbi utasításokat.



Veszély!

Ezen utasítások betartásának hiánya életveszélyes áramütéshez vezethet.



Figyelem!

Ezen utasítások betartásának hiánya személyi sérülésekhez vezethet vagy károkat okozhat a készülékben.



Égési sérülés veszélye!

Ezen utasítások betartásának hiánya égési sérülésekhez vezethet.



Megjegyzés:

Ez a jelzés a felhasználó számára fontos információt jelöl.



Veszély!

Mivel a készülék elektromos árammal működik, nem zárható ki az áramütés veszélye.

Tartsa be az alábbi biztonsági figyelmeztetéseket:

- Ne érintse meg a készüléket nedves kézzel vagy ha nedves a lába.
- Ne érintse meg a hálózati csatlakozót nedves kézzel.
- Biztosítsa a hálózati csatlakozó szabad hozzáférhetőségét, mert szükség esetén a készüléket csak ezzel lehet lecsatlakoztatni a hálózatról.
- Amikor a készüléket ki szeretné húzni az elektromos hálózatról, mindig a csatlakozót fogja. Ne húzza a vezetékét, mert a vezetéken sérülések keletkezhetnek.
- A készülék teljes körű áramtalanításához húzza ki a hálózati csatlakozót az aljzatról.
- Meghibásodás esetén a készüléket ne próbálja meg háziilag megjavítani.
Húzza ki a csatlakozót a hálózati csatlakozóból, és forduljon Márkaszervizhez.
- A készülék tisztításának megkezdése előtt kapcsolja ki a gépet, húzza ki a hálózati csatlakozót, és hagyja a készüléket kihűlni.



Figyelem!

A készülék csomagolóanyagait (pl. műanyag zsákok, polisztirol hab) tartsa gyermekektől távol.



Égési sérülés veszélye!

A készülék forró vizet állít elő, és működése közben vízgőz keletkezhet.

Kerülje a forró vízzel vagy gőzzel való érintkezést.

Amikor a készülék működésben van, felmelegedhet a csészetar-
tó felület.

2.2 Rendeltetésszerű használat

A készüléket kávéfőzésre és ital melegítésre tervezték.

Minden egyéb használat nem rendeltetésszerűnek, és mint ilyen, veszélyesnek minősül. A gyártó nem vonható felelősségre a nem rendeltetésszerű használatból eredő károkról.

2.3 Használati útmutató

A készülék használatának megkezdése előtt figyelmesen olvassa el az alábbi utasításokat. A jelen utasítások betartásának hiánya személyi sérülésekhez vezethet, és károkat okozhat a készülékben.

A gyártó nem vállal felelősséget jelen útmutató betartásának hiányából eredő károkról.



Megjegyzés:

Az útmutatót gondosan őrizze meg. Amennyiben a készüléket tovább adja harmadik személynek, mellékelje a használati útmutatót is.

3. BEVEZETŐ

Köszönjük, hogy automata kávé- és cappuccino készítő gépünket választotta.

Reméljük, sok öröme lesz új készülékében. Szánjon néhány percet a felhasználási útmutató elolvasására. Ezzel veszélyeket és a gép sérülését kerülheti el.

3.1 A zárójelben olvasható betűk

A zárójelben olvasható betűk a Készülék leírása című fejezetben olvasható információkra vonatkoznak (2-3. old.)

3.2 Problémák és javítások

Problémák esetén először mindig próbálja megoldani azokat a "19. A kijelzőn megjelenített üzenetek" és a "20. A problémák megoldása" fejezetekben foglaltak szerint.

Amennyiben a problémát nem sikerül megoldani, vagy további információra van szüksége, kérjük, hívja a vevőszolgálatot a mellékelt "Ügyfélszolgálati" dokumentumon feltüntetett telefonszámon.

Amennyiben az Ön országa nem szerepel a felsoroltak között, hívja a jótállási jegyben feltüntetett telefonszámot. Az esetleges javításokért kizárólag a De'Longhi műszaki asszisztencia szolgálatához forduljon. A márkaszervizek címét a készülékhez mellékelt jótállási jegyben találja.

4. LEÍRÁS

4.1 A készülék leírása







(3 old. - A)

- A1. Vezérlőpanel
- A2. Az őrlés finomságát szabályozó gomb
- A3. Csészertartó
- A4. Szemes kávé tartó fedél
- A5. Előre őrölt kávé betöltésére szolgáló tölcser fedele
- A6. Az előre őrölt kávé betöltésére szolgáló tölcser
- A7. Szemes kávé tartó
- A8. Főkapcsoló
- A9. Tápvezeték csatlakozó
- A10. Víztartály
- A11. A kávéfőző egység zárólapja
- A12. Kávéfőző egység
- A13. Forró víz és gőz csőr
- A14. Kávéadagoló (állítható magasságú)
- A15. Zacstartó
- A16. Kondenzvíz gyűjtő tálca
- A17. Csészertartó tálca
- A18. A csepptálcaiban lévő víz szintjét mutató piros úszó
- A19. Csepptálca
- A20. Csésze megvilágítás

4.2 A kezelőfelület leírása

(2 - B old.)

A kezelőpulton lévő néhány gombnak kettős funkciója van: ezt zárójellel jelezjük a leíráson belül.

- B1. Kijelző: elkíséri a felhasználót a készülék használata során
- B2. Kiválasztó gomb: forgassa el a kávé mennyiségének a kiválasztásához. (A programozási MENÜ megnyitása után: forgassa el a kívánt funkció kiválasztásához)
- B3.  gomb: a gép be- és kikapcsolásához
- B4. **P** gomb a menü megnyitásához
- B5.  gomb: egy öblítés elvégzéséhez.
(A programozási MENÜ megnyitása után elérhető az ESC gomb: ezzel lehet kilépni a kiválasztott funkcióból és visszatérni a főmenübe)
- B6.  iz kiválasztó gomb: nyomja meg a kávé ízének kiválasztásához
- B7.  gomb: 1 csésze kávé készítéséhez a kijelzőn látható beállítások alkalmazásával
- B8.  gomb: 2 csésze kávé készítéséhez a kijelzőn látható beállítások alkalmazásával
- B9.  gomb a forró víz adagolásához (Amikor a MENÜbe lép: az "OK" gombot a kiválasztott menüpont megerősítéséhez kell megnyomni)
- B10. CAPPUCCINO gomb: cappuccino vagy habosított tej készítéséhez

4.3 A tartozékok leírása

(2 old. - C)

- C1. Vízkeménység mérő csík
- C2. Előre őrölt kávéadagoló kanál
- C3. Vízköoldó
- C4. Vízlágyító szűrő (csak néhány modell esetében)
- C5. Ecset a tisztításhoz
- C6. Forró víz adagoló
- C7. Tápkábel

4.4 A tejtartó leírása

(2 old. - D)

- D1. Hab szabályozógomb és CLEAN funkció
- D2. Tejtartó fedele
- D3. Tejtartó
- D4. Tejfelszívó cső
- D5. Habosított tej adagoló cső (állítható)

5. A BEKAPCSOLÁS ELŐTT ELVÉGZENDŐ MŰVELETEK

5.1 A készülék ellenőrzése

A csomagolás eltávolítása után győződjön meg arról, hogy a készülék teljesen ép, és minden tartozéka megvan. Látható sérülések esetén ne használja a készüléket. Forduljon a De'Longhi szakszervizhez.

5.2 A készülék telepítése



Figyelem!

A készülék telepítésekor vegye figyelembe az alábbi biztonsági figyelmeztetéseket:

- A készülék működés közben hőt ad le. A készülék telepítését követően győződjön meg arról, hogy legalább 3 cm szabad hely marad a készülék oldal- és hátlapja, valamint a fal vagy egyéb tárgyak között, és legalább 15 cm a készülék felett.
- A készülékbe esetleg befolyó víz károsíthatja a készüléket. Ne helyezze a készüléket vízcsapok vagy mosogatók közelébe.
- A készülék sérülhet, ha a benne lévő víz megfagy. Ne telepítse a készüléket olyan helyiségbe, ahol a hőmérséklet fagypont alá süllyedhet.
- A vezetéket éles vagy meleg felületektől (pl. elektromos főzőlapok) távol helyezze el, hogy az élek vagy a magas hőmérséklet hatására ne sérüljenek.

5.3 A készülék bekötése



Figyelem!

Ellenőrizze, hogy a hálózati feszültség értéke megegyezik-e a készülék alján elhelyezett táblán feltüntetett értékkel.

A készüléket csak szabályosan bekötött, legalább 10 A teljesítményű, megfelelően földelt hálózati csatlakozóba csatlakoztassa.

Ha az aljzat és a csatlakozó nem illenek össze, szakemberrel cseréltesse ki a csatlakozót megfelelő típusúra.

5.4 A készülék első beindítása



Megjegyzés:

- A készüléket a gyártó üzemi körülmények között kávé felhasználásával próbálta ki, ezért természetes következmény, ha kávényomokat talál a készülékben. Természetesen garantáljuk, hogy a gép új.
- Tanácsos minél előbb beállítani a víz keménységét a "15. A víz keménységének megadása" fejezetben leírt eljárást követve.

1. Csatlakoztassa a tápkábel (C7) csatlakozóját a készülék hátulján (A9) kialakított helyre, majd csatlakoztassa a készüléket az elektromos hálózatra (1.ábra); ellenőrizze, hogy megnyomta-e a készülék hátulján elhelyezett főkapcsolót (A8) (2 ábra);

2. Vegye ki a víztartályt (A10), töltsse fel a MAX jelzésig friss vízzel (3A ábra), majd helyezze vissza a tartályt (3B ábr.);

A kívánt nyelv kiválasztása a választógomb elforgatásával lehetséges vagy hagyja, hogy a kijelzőn (B1) automatikusan váltsák egymást a nyelvek (kb. 3 másodpercenként):

3. amikor megjelenik a magyar nyelv, tartsa pár másodpercig nyomva a  (B9) gombot (4. ábr.), míg a kijelzőn meg nem jelenik a következő üzenet: "Magyar nyelv telepítve";

Majd kövesse a gép kijelzőjén megjelenő utasításokat:

4. "VÍZADAGOLÓT TEGYE BE": Ellenőrizze, hogy a forró víz adagoló (C6) a csőrre (A13) van helyezve, és tegyen a csőr alá egy legalább 100ml-es tartályt (5. ábra);

5. A kijelzőn megjelenik a "FORRÓ VÍZ Megerősíti?" felirat;

6. Nyomja meg a  gombot a megerősítéshez (4.ábra): a készülék vizet enged az adagolóból, majd magától kikapcsol.

A készülék készen áll a használatra.



Megjegyzés:

- Az első használat során legalább 4-5 kávé vagy 4-5 cappuccino adagolására van szükség, mielőtt a készülék elfogadható kávéét készítené.

- Az első 5-6 cappuccino készítése során normális, ha a forrásban lévő víz hangját hallja: a későbbiekben a zaj csökkenni fog.
- A még finomabb kávé és a gép jobb teljesítménye érdekében azt tanácsoljuk, hogy telepítse a vízlágyító szűrőt (C4) a "16. Vízlágyító szűrő" c. fejezet utasításai szerint. Ha az Ön által vásárolt modell nem rendelkezik szűrővel, vásárolhat egyet a De'Longhi vevőszolgálatnál.

6. A KÉSZÜLÉK BEKAPCSOLÁSA



Megjegyzés:

A készülék bekapcsolása előtt győződjön meg arról, hogy a készülék hátulján található főkapcsoló (A8) le van nyomva (2.ábra).

Minden bekapcsolás előtt a készülék automatikusan elvéggez egy előmelegítő és egy öblítő ciklust, amelyet nem lehet félbeszakítani.

A készülék csak ezen ciklus elvégzését követően áll használatra készen.



Égési sérülés veszélye!

Az öblítés során a kávéadagoló csőreiből (A14) néhány csepp forró víz távozik, amelyet az alá helyezett cseptálca (A19) fog fel. Kerülje a forró vízzel való érintkezést.

- A készülék bekapcsolásához nyomja meg a  gombot (B3) (6. ábra): a kijelzőn (B1) megjelenik a "Melegítés Kérem várjon" üzenet.

A melegítést követően az alábbi üzenet jelenik meg a kijelzőn: "ÖBLÍTÉS"; így a készülékben nem csak a vízmelegítő melegszik át, hanem a csövekben áramló forró víz felmelegíti a csöveket is. A készülék akkor érte el a megfelelő hőmérsékletet, amikor a kijelzőn megjelenik a kávé ízét és mennyiségét jelző üzenet.

7. A KÉSZÜLÉK KIKAPCSOLÁSA

Amennyiben a használat során a készülék kávéét főzött, a készülék minden kikapcsoláskor elvéggez egy automatikus öblítő programot.



Égési sérülés veszélye!

Az öblítés során a kávéadagolóból (A14) néhány csepp forró víz távozik. Kerülje a forró vízzel való érintkezést.

- A készüléket a  (B3- 6.ábr.) gomb segítségével kapcsolhatja ki;
- A kijelzőn (B1) az alábbi üzenet jelenik meg "Kikapcs. folyamatban, Kérem várjon": ha be van tervezve, a készülék elvégzi az öblítést, majd kikapcsol (stand-by).

Megjegyzés!

Ha a készüléket huzamosabb ideig nem használja, húzza ki a hálózati csatlakozót:

- először kapcsolja ki a készüléket a  gomb megnyomásával (6. ábra);
- engedje ki a főkapcsolót (A8) (2. ábr.).

Figyelem!

Soha ne nyomja meg a főkapcsolót, amikor a készülék be van kapcsolva.

8. A MENÜ BEÁLLÍTÁSAI

A programozási menüt a **P** (B4) gombbal lehet megnyitni; a választható opciók a következők:

8.1 Vízköoldás

A vízköoldással kapcsolatos utasításokért olvassa el a "14. Vízköoldás" fejezetben leírtakat.

8.2 Telepítse a szűrőt





A szűrő (C4) telepítésével kapcsolatos információkért olvassa el a "16.1 A szűrő telepítése" szakaszt.

8.3 A szűrő cseréje

A szűrő (C4) cseréjével kapcsolatos információkért olvassa el a "16.2 A szűrő cseréje" szakaszt.

8.4 Pontos idő beállítás

A kijelzőn (B1) lévő idő beállításához az alábbiak szerint járjon el:

1. Nyomja meg a **P** (B4) gombot a menübe lépéshez;
 2. Addig forgassa a választó gombot (B2) (7. ábra), amíg a kijelzőn megjelenik a "Pontos idő beállítása" felirat;
 3. Nyomja meg a  (B9) gombot (3. ábr.);
 4. Forgassa el a kiválasztó kart (7. ábr.) az óra módosításához;
 5. Nyomja meg a  gombot a beállítás megerősítéséhez;
 6. Forgassa el a kiválasztó kart (7. ábr.) a perc módosításához;
 7. Nyomja meg a  gombot a beállítás megerősítéséhez.
- Így be van állítva a pontos idő: nyomja meg ezután a  (B5) gombot a menüből való kilépéshez.





8.5 Automatikus bekapcsolás

Az automatikus bekapcsolás segítségével beállíthatja a bekapcsolás időpontját, így a készüléket használatra készen találja a megadott időpontban (pl. reggel), és rögtön megkezdheti a kávé készítését.

Megjegyzés:



Ennek a funkciónak az aktiválásához fontos, hogy az óra helyesen legyen beállítva.

Az automatikus bekapcsolás aktiválásához az alábbiak szerint járjon el:

1. Nyomja meg a **P** gombot (B4) a menübe lépéshez;
2. Addig forgassa a kiválasztó gombot (B2) (7. ábr.), amíg a kijelzőn (B1) megjelenik az "Automata kikapcsolás" felirat;
3. Nyomja meg a  (B9) gombot: a kijelzőn megjelenik az "Aktiválja?" felirat;
4. Nyomja meg a  gombot a megerősítéshez;
5. Forgassa el a kiválasztó gombot az óra módosításához;
6. Nyomja meg a  gombot a beállítás megerősítéséhez;
7. Forgassa el a kiválasztó gombot (7. ábr.) a percek módosításához;
8. Nyomja meg a  gombot a beállítás megerősítéséhez;
9. Nyomja meg a  (B5) gombot a menüből való kilépéshez.

Az idő megerősítése után az automatikus bekapcsolás aktiválását a  szimbólum jelzi a kijelzőn, mely az óra mellett és az automatikus bekapcsolás menüpont alatt található.



A funkció inaktíválásához:

1. Válassza ki a menüből az automatikus bekapcsolás funkciót;
 2. Nyomja meg a  gombot: a kijelzőn megjelenik az "Inaktíválja?" felirat;
 3. Nyomja meg a  gombot a beállítás megerősítéséhez.
- A kijelző már nem mutatja a  szimbólumot.

8.6 Automata kikapcsolás

Ezt az időtartamot tetszés szerint változtathatja úgy, hogy a készülék 15 perc, 30 perc, 1, 2, vagy 3 óra elteltével kapcsoljon ki.

Az automata kikapcsolás újbóli beállításához kövesse az alábbiakat:

1. Nyomja meg a **P** gombot (B4) a menübe lépéshez;
2. Addig forgassa a kiválasztó gombot (B2) (7. ábr.), amíg a kijelzőn (B1) megjelenik az "Automata kikapcsolás" felirat;
3. Nyomja meg a  (B9) gombot;
4. Addig forgassa a kiválasztó gombot (6. ábr.), míg meg nem jelenik a működési órák kívánt száma (15 vagy 30 perc, vagy 1, 2 vagy 3 óra után);
5. Nyomja meg a  gombot a beállítás megerősítéséhez;
6. Nyomja meg a  (B5) gombot a menüből való kilépéshez.



Ezzel beállította az automata kikapcsolást:

8.7 Energiatakarékosság

Ezzel a funkcióval aktiválhatja vagy inaktíválhatja az energiatakarékos üzemmódot. Amikor a funkció be van kapcsolva, biztosítja az uniós szabályoknak megfelelő alacsonyabb energiatartalmat.

Az energiatakarékos üzemmód bekapcsolását a menü "Energiatakarékosság" menüpontja alatti csillag jelzi.

Az "energiatakarékosság" üzemmód aktiválásához vagy inaktíválásához kövesse az alábbiakat:

1. Nyomja meg a **P** gombot (B4) a menübe lépéshez;
2. Addig forgassa a kiválasztó gombot (B2) (7 ábr.), amíg a kijelzőn (B1) megjelenik az "Energiatakarékosság" felirat;
3. Nyomja meg a  (B9) gombot: a kijelzőn megjelenik az "Inaktíválja?" vagy "Aktíválja?" felirat, ha a funkciót már kiiktatta;
4. Nyomja meg a  gombot az energiatakarékos üzemmód inaktíválásához;
5. Majd nyomja meg a  (B5) gombot a menüből való kilépéshez.



Amikor a funkció aktív, a kijelzőn megjelenik az "Energiatakarékosság" üzenet, ha egy bizonyos ideig nem használja a készüléket.

Megjegyzés!

- Energiatakarékos üzemmódban a gépnek szüksége van néhány másodpercre, mielőtt az első kávét vagy tejes italt lefőzné, mert időre van szüksége, hogy felmelegedjen.
- Bármilyen ital elkészítése előtt nyomja meg bármelyik gombot az energiatakarékos üzemmódból való kilépéshez, majd nyomja meg a kívánt italhoz tartozó gombot.
- Ha be van helyezve a tejtartó (D), nem kapcsol be az "Energiatakarékosság" üzemmód.

8.8 A hőmérséklet beállítása

Amennyiben a kávé elkészítéséhez használt víz hőmérsékletét módosítani szeretné, az alábbiak szerint járjon el:

1. Nyomja meg a **P** gombot (B4) a menübe lépéshez;
2. Addig forgassa a kiválasztó gombot (B2) (7 ábr.), amíg a kijelzőn (B1) megjelenik a "Hőmérséklet beállítás" felirat;
3. Nyomja meg a  (B9) gombot;
4. Addig forgassa a kiválasztó gombot, amíg a kijelzőn megjelenik a kívánt hőmérséklet (●=alacsony; ●●●●=magas);
5. Nyomja meg a  gombot a beállítás megerősítéséhez;
6. Nyomja meg a  (B5) gombot a menüből való kilépéshez.



8.9 Vízkeménység beállítása

A vízkeménység beállításával kapcsolatos utasításokért olvassa el a "15. A víz keménységének megadása" fejezetben leírtakat.

8.10 Hangjelzés aktiválása/inaktíválása



Ezzel a funkcióval be- és kikapcsolhatja a gép hangjelzéseit, melyek a gombok lenyomásakor és az egyes tartozékok behelyezésekor és kivételekor hallatszanak: alapbeállításban a hangjelzés

aktív. A hangjelzés inaktíválásához vagy újbóli aktiválásához az alábbiak szerint járjon el:

1. Nyomja meg a **P** gombot (B4) a menübe lépéshez;
2. Addig forgassa a kiválasztó gombot (B2) (7 ábr.), amíg a kijelzőn (B1) megjelenik a "Hangjelzés" felirat;
3. Nyomja meg a  (B9) gombot: a kijelzőn megjelenik az "Inaktíválja?" vagy "Aktíválja?" felirat;
4. Nyomja meg a  gombot a hangjelzés aktiválásához vagy inaktíválásához;
5. A hangjelzés bekapcsolását a menüben a "Hangjelzés" menüpontja alatti csillag jelzi. Nyomja meg a  (B5) gombot a menüből való kilépéshez.



8.11 Nyelv beállítása

A kijelző (B1) nyelvének módosításához kövesse az alábbiakat:

1. Nyomja meg a **P** gombot (B4) a menübe lépéshez;
2. Addig forgassa a kiválasztó gombot (B2) (7. ábr.), amíg a kijelzőn megjelenik a "Nyelv beállítás" felirat;
3. Nyomja meg a  (B9) gombot;
4. Forgassa el a kiválasztó gombot addig, míg meg nem jelenik a kijelzőn a kívánt nyelv;
5. Nyomja meg a  gombot a megerősítéshez;
6. A kijelzőn megjelenik a üzenet, amely megerősíti a nyelv beállítását;
7. Nyomja meg a  (B5) gombot a menüből való kilépéshez.

8.12 Csésze megvilágítás



Ezzel a funkcióval be- és kikapcsolhatja a csésze megvilágítást: alapbeállításban a megvilágítás aktív. A világítás minden kávéfőzőskor és cappuccino készítőskor, illetve öblítőskor bekapcsol. A funkció inaktíválásához vagy újbóli aktiválásához kövesse az alábbiakat:

1. Nyomja meg a **P** gombot (B4) a menübe lépéshez;
2. Addig forgassa a választó gombot (B2) (7 ábr.), amíg a kijelzőn megjelenik az "Csésze megvilágítás" felirat;
3. Nyomja meg a  (B9) gombot: a kijelzőn (B1) megjelenik az "Inaktíválja?" vagy "Aktíválja?" felirat;
4. Nyomja meg a  gombot a csésze megvilágítás aktiválásához vagy inaktíválásához;
5. A funkció aktiválását a menü "Csésze megvilágítás" menüpontja alatti csillag jelzi. Nyomja meg a  (B5) gombot a menüből való kilépéshez.

8.13 Gyári beállítások (reset)



Ezzel a funkcióval visszaállíthatja a menü beállításait és a menüségi beállításokat a gyári értékre (kivéve a nyelvet, mely a beállítás szerint marad).

A gyári beállítás visszaállításához a következőket kell tenni:

1. Nyomja meg a **P** gombot (B4) a menübe lépéshez;
2. Addig forgassa a választó gombot (B2) (7 ábr.), amíg a kijelzőn (B1) megjelenik a "Gyári beállítások" felirat;
3. Nyomja meg a  (B9) gombot;
4. A kijelzőn megjelenik a "Megerősíti?" üzenet;
5. Nyomja meg a  gombot a megerősítéséhez és a kilépéshez.

8.14 Statisztika funkció

Ezzel a funkcióval jeleníthetők meg a gép statisztikai adatai. Az adatok megjelenítéséhez kövesse az alábbiakat:

1. Nyomja meg a **P** gombot (B4) a menübe lépéshez;
2. Addig forgassa a kiválasztó gombot (B2) (7 ábr.), amíg a kijelzőn (B1) megjelenik a "Statisztika" felirat;
3. Nyomja meg a  (B9) gombot;
4. A kiválasztó kar (7. ábr.) elforgatásával a következőket lehet ellenőrizni:
 - a készülék hány kávét főzött;
 - a készülék összesen hány tejes italt főzött;
 - összesen hány liter vizet adagolt a gép;
 - hány vízközdást hajtott végre;
 - hányszor került sor a vízlágyító szűrő cseréjére.
5. Kétszer nyomja meg a  (B5) gombot a menüből való kilépéshez.

9. ÖBLÍTÉS

Ezzel a funkcióval forró vizet engedhet le a kávéfőzőből (A14) és a forró víz adagolóból (C6), ha be van kapcsolva, úgy, hogy megtisztítsa és felmelegítse a gép hidr. rendszerét.

Helyezzen a kávéfőző és a forró víz adagoló alá egy legalább 100 ml űrtartalmú edényt (5. ábr.).

 **Figyelem! Égési sérülés veszélye.**

A forró víz adagolása közben ne hagyja a készüléket felügyelet nélkül.

- 1) A funkció aktiválásához nyomja meg a  (B5) gombot: a kijelzőn (B1) megjelenik az "ÖBLÍTÉS, Kérem várjon" felirat";
- 2) Néhány másodperc elteltével, először a kávé, majd a forró víz adagolóból (ha be van helyezve) forró víz távozik, mely megtisztítja és felmelegíti a gép belső hidr. rendszerét; a kijelzőn megjelenik az "ÖBLÍTÉS" üzenet és egy csík, mely a folyamat előre haladtával folyamatosan feltelik;
- 3) A funkció megszakításához nyomja meg bármelyik gombot vagy várja meg az automata megszakítást.

 **Megjegyzés!**

- Ha a készüléket 3-4 napnál hosszabb ideig nem használja, a készülék újbóli bekapcsolásakor végezzen 2/3 öblítést a használat megkezdése előtt;

- Teljesen természetes, hogy ezen funkció elvégzését követően víz marad a zacstartóban (A14).

10. KÁVÉFŐZÉS

10.1 A kávé ízének kiválasztása

A készülék gyári beállítás szerint normál ízű kávét főz.

Az alábbi ízek közül lehet választani:

Extra lágy íz

Lágy íz

Normál íz

Erős íz

Extra erős íz

Az íz megváltoztatásához többször nyomja meg a kiválasztó gombot  (B6) (8 ábr.), míg a kijelzőn (B1) megjelenik a kívánt íz.



10.2 A lefőzött kávé mennyiségének beállítása

A készülék gyári beállítás szerint normál kávét főz. A kávé mennyiségének beállításához addig forgassa a választó gombot (B2) (7. ábr.), amíg a kijelzőn (B1) meg nem jelenik a kívánt kávé-mennyiséghez tartozó üzenet:

Kiválasztott Kávé	Csészében lévő mennyiség (ml)
SAJÁT BEÁLL. KÁVÉ	Programozható: ≈20-tól ≈180-ig
RÖVID KÁVÉ	≈40
NORMÁL	≈60
HOSSZÚ	≈90
EXTRA HOSSZÚ	≈120

10.3 A saját beáll. kávé mennyiségének személyre szabása

A készülék gyári beállítás szerint kb. 30ml "saját beáll. kávét" főz. Amennyiben módosítani kívánja ezt a mennyiséget, az alábbiak szerint járjon el:

1. Helyezzen a kávé kieresztő csőrök (A14) alá egy csészét (9. ábra);
2. Forgassa el a kiválasztó gombot (B2) (7 ábr.), míg megjelenik a "SAJÁT BEÁLL. KÁVÉ" felirat;
3. Tartsa lenyomva a gombot  (B7) (10 ábr.), míg a kijelzőn (B1) megjelenik az "1 SAJÁT KÁVÉ Mennyiség beprogramozás" felirat, a gép pedig elkezd kiengedni a kávét; ezután engedje ki a gombot;
4. Miután a csészében lévő kávé elérte a kívánt szintet, nyomja meg ismét a  gombot (10. ábra).

Ekkor az egy csészényi kávé mennyisége az új beállítás szerint kerül programozásra.

10.4 A kávédaráló beállítása

A kávédarálón – legalábbis kezdetben – nem kell beállításokat végezni, mert azt már a gyárban beállították úgy, hogy a kávé adagolása megfelelően történjen.

Az első néhány kávéfőzést követően azonban, ha a kávé túl híg, kevés rajta a hab vagy túl lassan folyik le (csöpög), állítsa be a kávéőrlés finomságát a szabályozógomb segítségével (A2) (11 ábr.).

Megjegyzés:

A kávéőrlés finomságát szabályozó gombot csak akkor forgassa, amikor a kávédaráló működik.

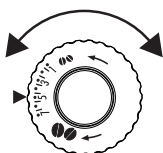

Ha a kávé túl lassan vagy egyáltalán nem folyik ki, forgassa el egy kattánással, az óramutató járásával megegyező irányban a 7 szám felé.

A testesebb kávé vagy nagyobb mennyiségű hab érdekében pedig fordítsa a gombot az óramutató járásával ellentétes irányba az 1 szám felé (de egyszerre csak egy fokozattal, máskülönbent előfordulhat, hogy a kávé csak csöpög).

A beállítás hatása csak legalább 2 kávé lefőzése után érezhető. Ha a beállítás nem hozza meg a kívánt eredményt, még egy kattintással arrébb forgassa el a szabályozógombot a kívánt irányba.

10.5 Tanácsok melegebb kávé főzéséhez

Melegebb kávé készítéséhez a következőket javasolt tenni:



- adagolás előtt végezzen egy öblítést a  (B5) **gomb megnyomásával**, a "9. ÖBLÍTÉS" fejezetben leírtak szerint.
- forró vízzel melegítse fel a csészéket (használja a forró víz funkciót, lásd a "12. Forró víz készítése" c. fejezetet);
- a menüből válasszon "magas" kávé hőmérsékletet (lásd a "8.8 A hőmérséklet beállítása" szakaszt).

10.6 Kávéfőzés szemes kávéból



Figyelem!

Ne használjon karamellizált vagy cukrozott kávészemeket, mert beleragadhatnak a kávédarálóba, és tönkretelhetik azt.

1. Töltse be a szemes kávékat a megfelelő tartályba (A7) (12. ábra);
2. A kávéadagoló csőrei (A14) alá helyezzen:
 - 1 csészét, ha 1 kávékat szeretne (9. ábra);
 - 2 csészét, ha 2 kávékat szeretne.

3. Engedje le a kávéadagolót úgy, hogy az a lehető legközelebb legyen a csészékhez: ezáltal krémesebb lesz a kávé (13. ábra).
4. Nyomja meg a kívánt adagolásnak megfelelő gombot (1 csésze - B7  vagy 2 csésze - B8 , 10. és 14. ábr.).
5. A kávéfőzés megkezdődik, és a kijelzőn (B1) megjelenik a beállított hosszúság és a folyamatot jelző csík, amely a folyamat előrehaladásával megtelik.

Megjegyzés:

- Miközben a gép készíti a kávé, bármely pillanatban meg lehet állítani a kávé kifolyását bármelyik gomb megnyomásával.
- Ha a kávé kifolyása után a felhasználó növelni szeretné a kávé mennyiségét a csészében, elegendő lenyomva tartani (max. 3 másodpercig) valamelyik kávé kieresztő gombot ( vagy .

A kávéfőzés végén a készülék készen áll az újabb használatra.

Megjegyzés:

- A használat során a kijelzőn megjelenhet néhány üzenet (PL. TARTÁLYT TÖLTSE FEL, ÜRÍTSE KI A ZACRTARTÓT, STB.), amelyek jelentését a "19. A kijelzőn megjelenített üzenetek" fejezetben olvashatja.
- Melegebb kávé készítéséhez olvassa el a "10.5 Tanácsok melegebb kávé főzéséhez" c. szakaszt.
- Ha a kávé cseppenként folyik ki, vagy nem elég sűrű kevés krémmel, vagy túl hideg, olvassa el a vonatkozó javaslatokat a "20. A problémák megoldása" c. fejezetben.

10.7 Kávékészítés előre őrölt kávéból

Figyelem!

- Kikapcsolt gépbe soha ne öntsön őrölt kávékat, mert az összepiszkolhatja a gép belsejét. Ez károkat okozhat a készülékben.
- Soha ne tegyen be a gépbe több kávékat, mint egy sima adagoló kanálnyi (C2), mert a gép bepíszkolódhat, a tölszér (A6) pedig eltömődhet.



Megjegyzés:



Amikor előre őrölt kávékat használ, egyszerre csak egy csésze kávé főzhető.

1. Nyomja ismételten a  (B6) gombot (8. ábr.), míg a kijelzőn (B1) meg nem jelenik az "előre őrölt" felirat;
2. Győződjön meg arról, hogy a tölszér nincs eltömődve, majd tegyen be egy sima adagoló kanálnyi előre őrölt kávékat (15. ábr.).

- Helyezzen a kávéadagoló csőrök (A14) alá egy csészét (9 ábr.).
- Nyomja meg az 1 csésze adagolás gombot  (B7) (10 ábr.).
- A kávéfőzés megkezdődik, és a kijelzőn megjelenik a beállított hosszúság és a folyamatot jelző csík, amely a folyamat előrehaladásával meglátik.

Megjegyzés:

Ha az "Energiatakarékosság" funkció aktív, az első kávé elkészítése előtt lehet, hogy várni kell néhány másodpercet..

A gomb helyzete	Leírás	Javaslat
	Nincs hab	MELEG TEJ
	Kevés hab	CAPPUCCINO / LATTE MACCHIATO / HABOSÍTOTT TEJ
	M a x . mennyiségű hab	

11. TEJES ITALOK KÉSZÍTÉSE

Megjegyzés:

- Kevesébe habosított vagy nagy buborékos tej készítésének elkerülése érdekében mindig tisztítsa meg a tejtartó fedelét (D2) és a forró víz adagoló csőrt (A13), "11.6 A tejtartó tisztítása minden használat után" és a "13.11 A forró víz/gőz csőr tisztítása" c. bekezdések szerint.

11.1 Töltse fel és akassza be a tejtartót

- Vegye le a fedelet (D2) (16 ábr.);
- Töltse fel a tejtartót (D3) megfelelő mennyiségű tejjel, közben ne lépje túl a tartályon látható MAX szintet (17 ábr.). A tartály oldalán található minden egyes beosztás 100 ml tejnek felel meg;

Megjegyzés:

- Sűrűbb és homogénebb tejhab készítéséhez használjon zsírszegény vagy félszíros hűtő hideg tejet (kb. 5° C).
 - Ha az "energiatakarékosság" funkció aktív, a cappuccino elkészítése előtt lehet, hogy várni kell néhány másodpercet.
- Győződjön meg arról, hogy a tejfelszívó cső (D4) jól van behelyezve a tejtartó fedél alján kialakított helyére (18 ábr.).
 - Tegye vissza a fedelet a tejtartóra;
 - Vegye le a forró víz adagolót (C6) a csőrről (A13) (19. ábr.).
 - Akassza be a tartályt ütközésig a csőrnek (20. ábra) nyomva: a gép hangjelzést bocsát ki (ha a hangjelzés funkció aktiválva van);
 - Helyezzen egy megfelelő méretű csészét a kávéadagoló csőrei (A14) és a habosított tejadagoló cső (D5) alá; állítsa be a habosított tejadagoló cső hosszúságát úgy, hogy elég közel legyen a csészéhez. Ehhez elég, ha lefelé húzza az adagolót (21. ábra);
 - Minden funkcióhoz tekintse át az alábbi utasításokat.

11.2 A tejhab mennyiségének beállítása

A hab szabályozógomb (D1) elforgatásával beállíthatja az ital elkészítése során a csészébe öntött tejhab mennyiségét.

11.3 Cappuccino vagy latte macchiato készítése

- Miután felakasztotta a tejtartót (D), forgassa a tejtartó fedelén (D2) található hab szabályozógombot (D1) a kívánt állásba (22. ábra);
- Nyomja meg a CAPPUCCINO (B10) gombot. A kijelzőn (B1) megjelenik a "CAPPUCCINO" üzenet és az állapotjelző csík, mely a folyamat előrehaladtát mutatja;
- A tej adagolását követően a gép automatikusan elkészíti a kávé.

Megjegyzés:

- Ha adagolás közben szeretné megszakítani az ital készítését, nyomja meg kétszer a CAPPUCCINO gombot.
- Az adagolást követően, ha növelni szeretné a csészében lévő tej vagy kávé mennyiségét, tartsa lenyomva (3 másodpercen belül) a CAPPUCCINO gombot.
- A tejtartót ne hagyja hosszú ideig hűtőszekrényen kívül: minél melegebb a tej (5°C az ideális), annál rosszabb lesz a hab minősége.

11.4 Habosított tej készítése (kávé nélkül)

Az előző fejezetben leírtak szerint járjon el ("11.3 Cappuccino vagy latte macchiato készítése"), egy helyett kétszer nyomja meg a CAPPUCCINO gombot (B10).

Megjegyzés:

Ha az adagolás közben szeretné megszakítani a tejhab készítését, nyomja meg egyszer a CAPPUCCINO gombot.

11.5 Nem habos tej készítése (kávé nélkül)

Az előző szakaszban leírtak szerint járjon el ("11.4 Habosított tej készítése (kávé nélkül)"), a hab szabályozógombot (D1)  állásba forgatva.

11.6 A tejtartó tisztása minden használat után

Figyelem! Forrázás veszélye

A tejtartó (D) belső csöveinek tisztítása közben a tejadagoló csőből (D5) némi forró víz és gőz távozik. Kerülje a forró vízzel való érintkezést.

A tejes funkciók használatát követően a kijelzőn (B1) az alábbi üzenet villog: "GOMB A CLEAN POZ.-BA". Végezze el a tisztítást a tej maradványok eltávolításához, az alábbiak szerint:

1. Hagyja a tejtartót (D) a gépben (nem kell kiüríteni);
2. Helyezzen egy csészét vagy egyéb edényt a habosított tejet adagoló cső alá (21. ábra);
3. Forgassa a hab szabályozógombot (D1) "CLEAN" poz-ba (23. ábra): a kijelzőn megjelenik a folyamat előrehaladtát jelző csík és a "Tisztít. folyamatban, Kérem várjon" üzenet. A tisztítás automatikusan leáll;
4. Állítsa vissza a beállításra szolgáló gombot a kívánt tejhab mennyiségére;
5. Vegye le a tejtartót és szivacs segítségével tisztítsa ki a gőz adagoló csőrt (A13) (24. ábr.).

Megjegyzés!

- Amennyiben egyszerre több tejes alapú italt kíván főzni, a tejtartó tisztítását elegendő az utolsó ital elkészítése után elvégezni.
- A tejtartóban maradt tejet tárolja hűtőszekrényben.
- Néhány esetben a tisztítás elvégzéséhez meg kell várnia, hogy a készülék felmelegedjen.

11.7 A cappuccinóhoz vagy tejhez állítsa be a kávé és tej csészénkénti mennyiségét

A készülék gyári beállítás szerint normál mennyiségeket készít. Amennyiben módosítani kívánja ezt az értéket, járjon el az alábbiak szerint:

1. Helyezzen egy megfelelő méretű csészét a kávéadagoló csőrei (A14) és a tejadagoló cső (D5) alá (21. ábra);
2. Tartsa lenyomva a CAPPUCCINO (B10) gombot, amíg a kijelzőn megjelenik a "TEJ BEPROGRAMOZÁS Mennyiség beprogramozás" felirat;
3. Engedje ki a gombot. A gép megkezdja a tej adagolását.
4. Amint a csészébe adagolt tej eléri a kívánt mennyiséget, ismét nyomja meg a CAPPUCCINO gombot;
5. A gép megszakítja a tej adagolását, és néhány másodperc múlva megkezdja a kávé adagolását: a kijelzőn megjelenik a "KÁVÉ BEPROGRAMOZÁS Mennyiség beprogramozás" üzenet;
6. Miután a csészében lévő kávé elérte a kívánt szintet, nyomja meg ismét a CAPPUCCINO gombot. Félbeszakad a kávé adagolása.



Ekkor a gép újra van programozva az új beállított kávé és tej mennyiség szerint.

12. FORRÓ VÍZ KÉSZÍTÉSE

Figyelem! Égési sérülés veszélye.

A forró víz adagolása közben ne hagyja a készüléket felügyelet nélkül.

Az adagoló (C6) adagolás során felmelegszik, ezért azt csak a markolatánál szabad megfogni.



1. Ellenőrizze, hogy a forró víz adagoló megfelelően van beakasztva;
2. Helyezzen egy edényt az adagoló alá (a lehető legközelebb, hogy a víz ne fröccsenjen ki).
3. Nyomja meg a  (B9) gombot (4. ábra). A kijelzőn (B1) megjelenik a "FORRÓ VÍZ" üzenet és az állapotjelző csík, mely a folyamat előrehaladtát mutatja;
4. A készülék egyszerre kb. 250 ml forró vizet adagol, majd a folyamat automatikusan leáll. A forró víz adagolás kiállításához ismét nyomja meg a  gombot.

Megjegyzés:

Ha az "Energiatakarékosság" funkció aktív, a forró víz elkészítése előtt lehet, hogy várni kell néhány másodpercet..

12.1 Az automatikusan adagolt víz mennyiségének a módosítása

A készülék gyári beállítás szerint kb. 250 ml forró vizet adagol. Amennyiben módosítani kívánja ezt az értéket, járjon el az alábbiak szerint:

1. Helyezzen egy tartályt a csőr (C6) alá.
 2. Tartsa lenyomva a  (B9) gombot, míg a kijelzőn (B1) megjelenik a "FORRÓ VÍZ Mennyiség beprogramozása" felirat; ezután engedje el a  gombot.
 3. Amikor a csészében lévő forró víz szintje eléri a kívánt szintet, ismét nyomja meg a  gombot.
- Ekkor a gép újra van programozva az új beállított mennyiség szerint.

13. TISZTÍTÁS

13.1 A készülék tisztítása

A készülék alábbi tartozékait rendszeresen kell tisztítani:

- a gép belső hidr. rendszere;
- zacstartó (A15);
- csepptálca (A19) és kondenzvíz gyűjtő tálca (A16);
- víztartály (A10);
- kávéadagoló csőrök (A14);
- az előre örlött kávé betöltésére szolgáló tölcser (A6);
- a kávéfőző egység (A12), melyhez a szolgálati ajtó (A11) nyitásával lehet hozzáférni;
- tejtartó (D);
- a forró víz/gőz csőr (A13);



Figyelem!

- A készülék tisztításához ne használjon oldószereket, súrolószereket vagy alkoholt. A szuperautomata De'Longhi készülékek tisztításához nincs szükség vegyszerek használatára.

- A készülék egyetlen része – a tejtartó kivételével (D) – sem mosható mosogatógépben.
- A kávézacc vagy egyéb lerakódások eltávolításakor nem szabad fémtárgyakat használni, mert ezek megkarcolhatják a gép fém- vagy műanyag felületeit.

13.2 A készülék belső hidr. rendszerének tisztítása

3/4 napnál hosszabb állás esetén javasoljuk, hogy az újbóli használat előtt kapcsolja be a gépet és:

- végezzen 2/3 öblítést a  (B5) gomb megnyomásával;
- adagoljon meleg vizet néhány másodpercig, a  (B9) gombot megnyomva.

13.3 A zacstartó tisztítása

Amikor a kijelzőn (B1) megjelenik az "ÜRÍTSE KI ZACSTARTÓT" felirat, ki kell üríteni és ki kell tisztítani a zacstartót. Amíg meg nem tisztítja a zacstartót (A15), addig a készülék nem kezdi meg a kávé készítését.

A készülék jelzi, hogy ki kell üríteni a zacstartót akkor is, ha nincs tele, amennyiben 72 óra telt el az első kávé lefőzése óta (ahhoz, hogy a 72 óra számolása pontos legyen, a készüléket sosem szabad a főkapcsolóval kikapcsolni).

Figyelem! Forrázás veszélye

Ha egymás után több cappuccinót készít, a fém csészetartó (A17) átmelegszik. Várja meg, hogy kihűljön mielőtt hozzáérne, és akkor is csak az első részénél fogja meg.

A tisztítás elvégzéséhez (bekapcsolt készülék mellett):

- Húzza ki a csepptálcát (A19) (25. ábra), ürítse ki és tisztítsa meg.
- Gondosan ürítse ki és tisztítsa meg a zacstartót (A15), eközben ügyeljen arra, hogy az összes lerakódott kávémaradvány eltávolításra kerül: a mellékelt eset (C5) alkalmas erre a célra;
- Ellenőrizze a piros kondenzvíz gyűjtő tartályt (A16), és szükség esetén ürítse ki.

Figyelem!

Amikor kiveszi a csepptálcát, a zacstartót is ki kell üríteni, még akkor is, ha nincs teljesen tele.

Ha ezt elmulasztja, előfordulhat, hogy a következő kávé elkészítésénél a tartály a tervezettnél jobban megtelik, és a készülék eltömődik.

Megjegyzés:

Teljesen természetes, hogy a tisztítást követően víz marad a zacstartóban (A14).

13.4 A csepptálca és a kondenzvíz gyűjtő tartály tisztítása

Figyelem!

A csepptálcában (A19) van egy piros úszó (A18), amely a víz szintjét jelzi (26. ábra). Mielőtt ez az úszó kiemelkedne a csészetartó tálcából (A17), a csepptálcát ki kell üríteni és meg kell tisztítani, ellenkező esetben a víz túlfolyhat a széleken és ezzel károkat okozhat a gépben, a támasztó felületben vagy a körülötte levő részekben.

A csepptálca eltávolításához:

1. Ki kell húzni a csepptálcát és a zacstartót (A15) (25. ábra);
2. Ki kell üríteni és meg kell mosni a csepptálcát és a zacstartót;
3. Ellenőrizze a piros színű kondenzvíz gyűjtő tartályt (A16), és szükség esetén ürítse ki.
4. Vissza kell tenni a zacstartóval együtt a csepptálcát.

13.5 A készülék belsejének tisztítása

Áramütés veszélye!

A belső részek tisztítása előtt kapcsolja ki a gépet (lásd a "7. A készülék kikapcsolás" fejezetet) és válassza le az elektromos hálózatról. Soha ne merítse a készüléket vízbe.

1. Rendszeresen (kb. havonta egyszer) ellenőrizze, hogy a gép belseje nem piszkos (akkor lehet hozzáférni, ha a csepptálca ki van húzva) (A19). Szükség esetén tisztítsa ki a készüléket a tartozékok között található ecsettel (C5) és egy szivaccsal;
2. Porszívóval ki kell kiszívni a lerakódásokat (27. ábra).

13.6 A víztartály tisztítása

1. Rendszeresen (kb. havonta egyszer) és a vízlágyító szűrő (C4) (ha van) minden egyes cseréje alkalmával tisztítsa meg a víztartályt (A10) nedves ruhával és megfelelő tisztítószerrel;
2. Vegye ki a szűrőt (C4) (ha van), és öblítse el folyó víz alatt;
3. Tegye vissza a szűrőt (ha van), töltsse fel a tartályt friss vízzel és tegye vissza;
4. (csak vízlágyító szűrővel rendelkező modellek esetén) Adagoljon 100ml vizet.

13.7 A kávéadagoló csőrök tisztítása

1. Egy szivaccsal vagy ruhával (28A ábra) tisztítsa meg a kávé kieresztő csőröket (A14);
2. Ellenőrizze, hogy a kávéadagoló nyílásai nincsenek eltömődve. Szükség esetén egy fogvájó segítségével távolítsa el a kávé maradványokat (28B ábra).

13.8 Az őrölt kávé betöltésére szolgáló tölcser tisztítása

Rendszeresen (kb. havonta egyszer) ellenőrizze, hogy az előre őrölt kávé betöltésére szolgáló tölcser (A6) nem tömődött-e el. Szükség esetén tisztítsa ki a tölcser-t a tartozékok között található ecsettel (C5).

13.9 A kávéfőző egység tisztítása

A kávéfőző egységet havonta legalább egyszer (A11) tisztítsa meg.

Figyelem!

A kávéfőző egységet nem lehet kivenni, amikor a készülék be van kapcsolva.

1. Ellenőrizni kell, hogy a gép a megfelelő módon végezte a kikapcsolást (lásd a "7. A készülék kikapcsolása") fejezetet.
2. Húzza ki a víztartályt (A10);
3. Nyissa ki a jobb oldalt található kávéfőző egység (A11) zárólapját (28. ábr.);
4. Nyomja be egyszerre a két színes kioldó gombot, és ezzel egyidejűleg húzza a kávéfőző egységet kifelé (29. ábra);
5. Merítse a kávéfőző egységet vízbe kb. 5 percre, majd öblítse el folyóvíz alatt;

Figyelem!

CSAK VÍZZEL ÖBLÍTSE LE

Ne használjon tisztítószert vagy mosogatógépet

A kávéfőző egység tisztításához ne használjon tisztítószert, mert károsíthatja azt.

6. Az ecsettel (C5) távolítsa el a kávéfőző egység zárólapján keresztül látható kávémaradványokat;
7. A tisztítás után tegye vissza a helyére a kávéfőző egységet; ezután nyomja meg a PUSH gombot úgy, hogy hallani lehessen a kattantást.

Megjegyzés:

Ha a kávéfőző egységet nehéz beilleszteni, a két kar megnyomásával megfelelő méretűre kell állítani (a beillesztés előtt) (30. ábra).

8. Miután behelyezte, ellenőrizze, hogy a színes gombok kiugrottak-e ;
9. Zárja vissza a kávéfőző egység zárólapját;
10. Tegye vissza a víztartályt.

13.10 A tejtartó tisztítása

Minden használat után tisztítsa ki a tejtartót (D) a következő módon:

1. Húzza ki a fedelet (D2);
2. Vegye ki a tejadagoló csövet (D5) és a tejfelszívó csövet (D4) (32. ábra);

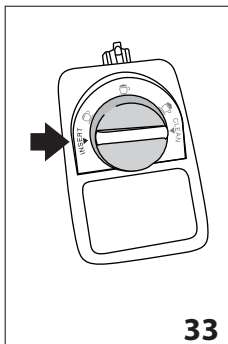

3. Forgassa a hab szabályozógombot (D1) az "INSERT" feliratig (33. ábr.), majd húzza felfelé;
4. Forró vízzel és megfelelő tisztítószerrel alaposan mossa meg az összes részt. Minden részt el lehet mosni mosogatógépben, de azokat a gép felső tartályába kell helyezni.

Különösen ügyeljen arra, hogy a szabályozógomb alatti csatornában és nyílásban (34. ábra) ne maradjon tej: szükség esetén egy fogpiszkálóval kaparja ki;

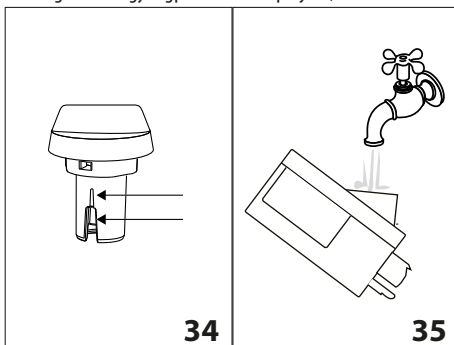

5. Mossa el folyó vízzel a hab szabályozógomb foglalatának belsejét (35. ábra);
6. Ellenőrizze, hogy a tejfelszívó csövet és az adagoló csövet nem torlaszolják tej maradványok;
7. Tegye vissza a gombot úgy, hogy a nyíl az "INSERT" üzeneten álljon, és a tejadagoló csöve egy vonalban álljon a tejfelszívó csövel;
8. Tegye vissza a fedelet a tejtartóra (D3).

13.11 A forró víz/gőz csőr tisztítása

A tejes italok készítését követően távolítsa el a csőr (A13) tömítéseitől található tejmaradványokat egy szivaccsal (23. ábra).



14. VÍZKŐOLDÁS

Végezzen a gépen vízkőoldást, mikor a kijelzőn (B1) megjelenik (villogva) a "VÉGEZZEN VÍZKŐOLDÁST" FELIRAT.

Figyelem!

- Használat előtt olvassa el a vízkőoldószer csomagolásán található utasításokat és címkét.
- Kizárólag De'Longhi vízkőoldó használatát javasoljuk. Nem megfelelő vízkőoldó használata, valamint a nem szabá-

lyosan végzett vízköoldás olyan károkat okozhat, melyek javítása nem tartozik a gyártó által vállalt garancia körébe.

1. Kapcsolja be a gépet, és várja meg, hogy készen álljon a használatra;
2. Lépjen a menübe a **P** (B4) gomb megnyomásával;
3. Forgassa el a kiválasztó kart (B2) a "Vízköoldás" kiválasztásához;
4. Válasszon, a  (B9) gomb megnyomásával. A kijelzőn (B1) megjelenik a "Vízköoldás Megerősíti?" felirat: nyomja meg ismét a  gombot a funkció aktiválásához;
5. A kijelzőn megjelenik az "ÜRÍTSE KI A CSEPTÁLCÁT?" felirat, mely a "VEGYE KI A SZŰRŐT" (ha van) és a "Tegyen be vízköoldót Megerősíti?" feliratokkal váltakozik;
6. Teljesen ürítse ki a víztartályt (A10) és távolítsa el a vizlágyító szűrőt (C4) (ha van); ezt követően ürítse ki a cseptálcát (A19) (24. ábra) és a zacstartót (A15), majd helyezze vissza őket;
7. Öntsön a víztartályba vízköoldót, a tartály oldalába vésett **A** szintig (36. ábra) (egy 100 ml-es csomagnak megfelelő mennyiség), ezután öntsön be egy liter vizet a **B** szint eléréséig (36. ábra); majd helyezze vissza a víztartályt a gépbe;

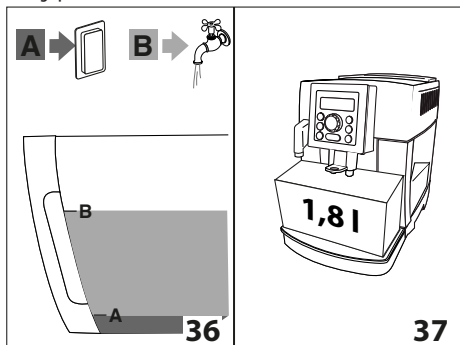

8. A cappuccino készítő (A14) és a víz adagoló (C6) alá tegyen egy legalább 1,8 liter őrartalmú üres edényt (37.ábr.).





Figyelem! Forrázás veszélye

A kávé és a forró víz adagolókból savakat tartalmazó forró víz folyik ki. Ügyeljen arra, hogy ne érintkezzen az oldattal.

9. Nyomja meg a  gombot a vízköoldó oldat behelyezésének megerősítéséhez: a kijelzőn megjelenik a "Vízköoldás a gépen" üzenet és kezdetét veszi a vízköoldó program. A vízköoldó folyadék a kávé-/forró víz adagolón keresztül automatikusan távozik egy sor meghatározott időközönként végbemenő öblítés révén, amellyel a gép eltávolítja a kávéfőző készülékben képződött vízkövet;

Kb. 25 perc elteltével a készülék megszakítja a vízköoldást és a kijelzőn megjelenik az "ÖBLÍTÉS" üzenet, a "TARTÁLYT TÖLTSE FEL" üzenettel váltakozva.

10. A készülék ezután készen áll arra, hogy friss vízzel elvégezze az öblítést. Ürítse ki a vízköoldó oldat felfogásához használt tartályt és vegye ki a víztartályt, folyóvíz alatt öblítse ki, tölts fel a MAX. szintig friss vízzel és tegye vissza a gépbe: a kijelzőn megjelenik az "ÖBLÍTÉS, Megerősíti" üzenet;
11. Tegye vissza a vízköoldó oldat összegyűjtéséhez használt üres tartályt a kávéadagoló és a forró víz adagoló alá (37. ábr.);
12. Az öblítés megkezdéséhez nyomja meg a  gombot. A forró víz távozik az adagolókból, és a kijelzőn megjelenik az "Öblítés Kérem várjon" felirat;
13. Amikor a víztartály üres, a kijelzőn megjelenik az "ÖBLÍTÉS" üzenet, mely a "TARTÁLYT TÖLTSE FEL" és a "TEGYE VISSZA A SZŰRŐT" üzenetekkel váltakozik (ha ez utóbbit előzetesen eltávolították);
14. Húzza ki a víztartályt, tegye vissza a szűrőt (ha korábban el lett távolítva), tölts fel a tartályt friss vízzel a MAX jelzésig és tegye vissza a gépbe: a kijelzőn megjelenik az "ÖBLÍTÉS Megerősíti?" üzenet;
15. Helyezze az öblítővíz összegyűjtéséhez használt, üres tartályt a forró víz adagoló alá;
16. Nyomja meg a  gombot az öblítés megkezdéséhez: a készülék folytatja az öblítést csak a forró víz adagolón keresztül és a kijelzőn megjelenik az "ÖBLÍTÉS Kérem várjon" felirat;
17. A végén a kijelzőn megjelenik az "Öblítés befejezve, Megerősíti?" üzenet;
18. Nyomja meg a forró víz  gombot, a kijelzőn megjelenik a "TARTÁLYT TÖLTSE FEL" üzenet;
19. Ürítse ki a cseptálcát, húzza ki és tölts fel a víztartályt friss vízzel a MAX. szintig és tegye vissza a gépbe.

A vízköoldás befejeződött.



Megjegyzés!

- Ha a vízköoldó ciklus nem zajlik le megfelelően (pl. elektromos áram hiánya miatt), javasoljuk a ciklus megismétlését;
- Teljesen természetes, hogy a vízköoldást követően víz marad a zacstartóban (A14).

15. A VÍZ KEMÉNYSÉGÉNEK PROGRAMOZÁSA

A VÉGEZZEN VÍZKÖOLDÁST felirat a víz keménységétől függően egy bizonyos időtartam elteltével jelenik meg a kijelzőn.

A készüléket gyárilag 4 vízkeménységi fokozatra állították be. Szükség esetén beállíthatja a készüléket a terület vízvezeték hálózatát jellemző valós vízkeménységre, így a készülék ritkábban végez vízköoldást.

15.1 A vízkeménység mérése

1. Vegye ki csomagolásából az angol nyelvű utasításokhoz mellékelt "TOTAL HARDNESS TEST" csíkot (C1);
2. Körülbelül egy másodpercig bele kell tenni egy pohár tiszta vízbe.
3. Ki kell venni a vízből és enyhén meg kell rázni. Kb. 1 perc elteltével, a víz keménységétől függően, 1, 2, 3 vagy 4 piros négyzet jelenik meg.

Minden egyes négyzet 1 vízkeménységi fokozatnak felel meg;

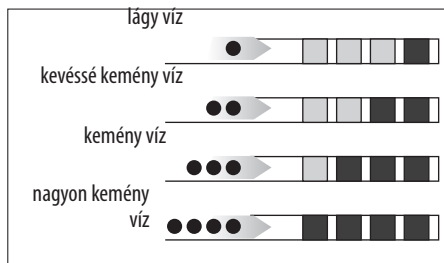

15.2 A vízkeménység beállítása

1. Nyomja meg a **P** gombot (B4) a menübe lépéshez;
2. Forgassa el a kiválasztó gombot (B2) a "Vízkeménység" kiválasztásához;
3. Erősítse meg a kiválasztást a **OK** (B9) gombbal;
4. Forgassa el a kiválasztó gombot és állítsa be a reaktív csík (C1) által jelzett fokozatot (lásd az ábrát az előző bekezdésnél);
5. Nyomja meg a **OK** gombot a beállítás megerősítéséhez;
6. Nyomja meg a **OFF** (B5) gombot a menüből való kilépéshez.

Ezzel a készüléket átállította az új vízkeménységi szintnek megfelelően.

16. VÍZLÁGYÍTÓ SZŰRŐ

Néhány modellel van vízlágyító szűrő (C4): ha az ön gépén nincsen ilyen szűrő, azt tanácsoljuk, vásároljon egyet a De'Longhi vevőszolgálatain.

A szűrő megfelelő használata érdekében kövesse az alábbi utasításokat.

16.1 A szűrő telepítése

1. Vegye ki a szűrőt (C4) a csomagolásból.
2. Forgassa el a dátumjelzőt (lásd a 38. ábrát) úgy, hogy a következő 2 havi használat jelenjen meg;

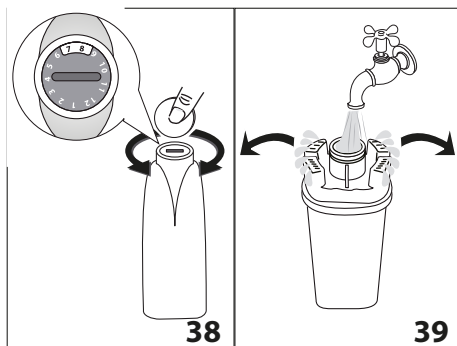

i Megjegyzés

a kávéfőzőgép átlagos használata mellett a szűrő élettartama 2 hónap, ha azonban a készüléket nem használja, de a szűrő telepítve marad, a szűrő élettartama legfeljebb 3 hét.

3. A szűrő aktiválásához folyasson csapvizet a szűrőn található nyílásba a 39 ábrán jelölt módon addig, amíg a víz ki nem folyik a szűrő oldalsó nyílásain egy percen keresztül ;
4. Húzza ki a tartályt (A10) a gépből és töltsé fel vízzel;
5. Helyezze be a szűrőt a víztartályba és teljesen merítse be kb. tíz másodpercig, döntse meg, hogy a légbuborékok teljesen távozzanak (40. ábra).

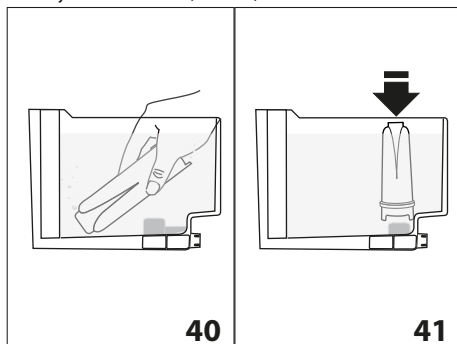

6. Tegyé vissza a szűrőt a helyére és teljesen nyomja be (41 ábr.).

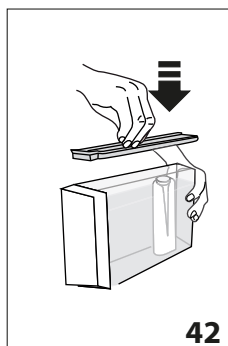



7. Zárja vissza a tartály fedelét, majd helyezze vissza a tartályt a gépbe (42 ábr.);

A szűrő telepítésekor jelezni kell a szűrő jelenlétét a gépnek.

8. Nyomja meg a **P** gombot (B4) a menübe lépéshez;
9. Addig forgassa a választó gombot (B2) (9 ábr.) , amíg a kijelzőn (B1)



megjelenik a "Telepítse a szűrőt" felirat;

10. Nyomja meg a  (B9) gombot;
11. A kijelzőn megjelenik az "Aktiválja?" felirat.
12. Nyomja meg a  gombot a kiválasztás megerősítéséhez: a kijelzőn megjelenik a "FORRÓ VÍZ Megerősíti?" üzenet;
13. A forró víz adagoló (C6) alá helyezzen egy edényt (kapacitás: min. 500ml);
14. Nyomja meg a  gombot a kiválasztás megerősítéséhez: a készülék megkezdí a víz adagolását, és a kijelzőn megjelenik a „Kérem várjon” üzenet;
15. Az adagolás végeztével a készülék automatikusan vissza áll a "Kávé kész" helyzetbe.

Most a szűrő aktív és a kijelzőn, a menü "Telepítse a szűrőt" menüpont alatti csillag jelzi, hogy megkezdheti a gép használatát.

16.2 A szűrő cseréje

Amikor a kijelzőn (B1) megjelenik a "CSERÉLJE KI A SZÜRŐT" felirat vagy két hónap eltelt (lásd a dátumot), vagy a készüléket három hétnél hosszabb ideig nem használja, cserélje ki a szűrőt (C4) az alábbiak szerint:

1. Vegye ki a víztartályt (A10) és a benne lévő használt szűrőt;
2. Vegye ki az új szűrőt a csomagolásból, és kövesse az előző fejezet 2-3-4-5-6 pontjait;
3. Helyezzen a forró víz adagoló alá egy edényt (kapacitás: min. 500ml);
4. Nyomja meg a **P** gombot (B4) a menübe lépéshez;
5. Addig forgassa a kiválasztó gombot (B2), amíg a kijelzőn megjelenik a "Cserélje ki a szűrőt" felirat;
6. Nyomja meg a  (B9) gombot;
7. A kijelzőn megjelenik a "Megerősíti?" üzenet;
8. Nyomja meg a  gombot a választás megerősítéséhez;
9. A kijelzőn megjelenik a "FORRÓ VÍZ Megerősíti?" felirat;
10. Nyomja meg a  gombot a kiválasztás megerősítéséhez: a készülék megkezdí a víz adagolását, és a kijelzőn megjelenik a "Kérem várjon" üzenet;
11. Az adagolás végeztével a készülék automatikusan vissza áll a "Kávé kész" helyzetbe.



Ekkor az új szűrő aktív. Használhatja a készüléket.

16.3 A szűrő kivétele

Ha a készüléket szűrő (C4) nélkül kívánja tovább használni, vegye ki a szűrőt, és jelezze az eltávolítást a gépnek. Az alábbiak szerint járjon el:

1. Vegye ki a víztartályt (A10) és a benne lévő használt szűrőt;
2. Nyomja meg a **P** gombot (B4) a menübe lépéshez;
3. Addig forgassa a szabályozógombot (B2) (9.ábra), amíg a kijelzőn (B1) megjelenik a "Telepítse a szűrőt *" felirat;
4. Nyomja meg a  (B4) gombot;

5. A kijelzőn megjelenik az "Inaktíválj?" felirat.

6. Nyomja meg a  gombot a megerősítéshez és a  (B5) gombot a menüből való kilépéshez.

17. MŰSZAKI ADATOK

Feszültség:	220-240 V~ 50/60 Hz max. 10A
Felvett teljesítmény:	1450W
Nyomás:	1,5MPa (15 bar)
A víztartály max. kapacitása:	1,8l
Méreték LxPxH:	240x430x350 mm
Kábel hossza:	1350 mm
Súly:	9,7 kg
Szemes kávé tartó befogadó képessége:	250 g



A készülék megfelel az alábbi EK irányelveknek:

- 2004/108/EK elektromágneses összeférhetőség (EMC) irányelv és módosításai;
- Az élelmiszerekkel kapcsolatba kerülő tárgyak és anyagok megfelelnek az Európai Unió 1935/2004 rendeletében foglaltaknak.

18. ÁRTALMATLANÍTÁS



A készüléket nem szabad települési hulladékként ártalmatlanítani, hanem egy kijelölt szelektív gyűjtőhelyen kell leadni.

19. A KIJELEZŐ MEGJELENÍTETT ÜZENETEK

MEGJELENÍTETT ÜZENET	LEHETSÉGES OK	MEGOLDÁS
A TARTÁLYT TÖLTSE FEL	A víztartályban (A10) nincs elegendő mennyiségű víz.	Töltse fel és/vagy helyezze be megfelelően a víztartályt, és nyomja be, amíg nem érzi, hogy kattant (3. ábr.).
ÜRÍTSE KI A ZACCTARTÓT	A zacctartó (A15) tele van.	Ürítse ki, és tisztítsa ki a zacctartót és a csepp-tálcát (A19), majd helyezze őket vissza (25. ábra). Fontos: amikor kiveszi a csepp-tálcát, a zacctartót is ki kell üríteni, még akkor is, ha nincs teljesen tele. Ha ezt elmulasztja, előfordulhat, hogy a zacctartó a tervezettnél jobban megtelik, és a készülék eltömődik.
TEGYE BE A ZACCTARTÓT	A tisztítást követően nem tette vissza a zacctartót (A15).	Vegye ki a csepp-tálcát (A19), és helyezze be a zacctartót.
TEGYEN BE ELŐRE ŐRÖLT KÁVÉT	Kiválasztotta az „előre őrölt kávé” funkciót, de nem tett előre őrölt kávé az előre őrölt kávé tölcserbe (A6).	Tegyen előre őrölt kávé a tölcserbe (12. ábra) vagy kapcsolja ki az előre őrölt kávé funkciót.
TÚL FINOMRA ŐRÖLT ÁLLÍTSA BE A DARÁLÓT	A kávé túl finomra őrölte, így a kávé csak nagyon lassan vagy egyáltalán nem folyik le.	Főzzön még egy kávé, és forgassa a daráló finomságát szabályozó gombot (A2) (11. ábr.) az óramutató járásával megegyező irányba egy osztással a 7 szám felé, miközben a kávédaráló működik. Amennyiben legalább 2 kávé lefőzése után a kávé még mindig túl lassan folyik le, forgassa a szabályozógombot még egy fokozattal (lásd a "10.4 A kávédaráló beállítása" szakaszt). Ha a probléma továbbra is fennáll, ellenőrizze, hogy a víztartályt (A10) megfelelően helyezte-e be.
	Vizlágyító szűrő (C4) jelenléte esetén előfordulhat, hogy levegő buborék kerül a hídrendszerbe, mely gátolja az adagolást	Helyezze be a forró víz adagolót a gépbe és engedjen lefolyni egy kis mennyiségű vizet, amíg a vízfolyam szabályossá nem válik.
VÉGEZZEN VÍZKÖLDÁST	Azt jelzi, hogy a készülékben vízköoldást kell végezni.	A lehető legrövidebb időn belül végezze el a vízköoldó programot a "14. Vízköoldás" fejezetben leírtak szerint.
CSÖKK. A KÁVÉ MENNY-T	Túl sok kávé használt.	A  (B6) gomb (8. ábr.) megnyomásával állítson be lágyabb ízt, vagy csökkentse az előre őrölt kávé mennyiségét.
TÖLTSE FEL A SZEMES KÁVÉ TARTÓT	Elfogyott a szemes kávé.	Töltse fel a szemeskávé tartót (A7) (12. ábr.).
	Az előre őrölt kávé betöltésére szolgáló tölcser (A6) eltömődött.	Az ecset (C5) segítségével ürítse ki a tölcser a "13.8 Az előre őrölt kávé betöltésére szolgáló tölcser tisztítása" szakaszban leírtakat.
TEGYE BE A KÁVÉFŐZŐ EGYSÉGET	A tisztítást követően nem tette vissza a kávéfőző egységet (A12).	Tegye be a kávéfőző egységet a "13.9 A kávéfőző egység tisztítása" szakaszban leírtak szerint.
TEGYE BE A TARTÁLYT	A tartályt (A10) nem helyezte be megfelelően.	A tartályt ütközésig lenyomva helyezze be (3B. ábra).

ÁLTALÁNOS RIASZTÁS	A készülék belseje nagyon piszkos	Alaposan tisztítsa meg a készüléket a "13. Tisztítás" fejezet alapján. Ha a tisztítás után még mindig látható az üzenet, forduljon egy ügyfélszolgálathoz.
CSERÉLJE KI A SZŰRŐT	A vízlágyító szűrő (C4) az élettartama végére ért.	Cserélje ki vagy távolítsa el a vízlágyító szűrőt a "Vízlágyító szűrő" c. fejezet utasításait követve.
ÁLLÍTSA A GOMBOT CLEAN-RE	Tej adagolás történt, ezért ki kell tisztítani a tejtartó (D) belső csöveit.	Forgassa a hab szabályozógombot (D1) CLEAN állásba.
VÍZADAGOLÓT TEGYE BE	Nincs vagy rosszul van berakva a vízadagoló csőr (C6).	Helyezze be a vízadagolót (C5) ütközésig.
TEGYE BE A TEJTARTÓT	A tejtartót (D) nem helyezte be megfelelően.	Ütközésig tegye be a tejtartót (20. ábr.).
A HIDR. RENDSZER ÜRES TÖLTSE FEL FORRÓ VÍZ Megerősíti?	A gép hidr. rendszere üres.	Nyomja meg a  (B9) gombot és engedjen ki vizet az adagolón keresztül (C6) úgy, hogy végül az adagolás szabályos legyen. Ha a probléma továbbra is fennáll, ellenőrizze, hogy a víztartályt (A10) megfelelően helyezte-e be.

20. A PROBLÉMÁK MEGOLDÁSA

Az alábbiakban olvashatja néhány esetleges meghibásodás felsorolását.

Ha a problémát nem lehet megoldani a leírtak alapján, vegye fel a kapcsolatot az ügyfélszolgálattal.

PROBLÉMA	LEHETSÉGES OK	Megoldás
A kávé nem meleg.	Nem melegítette elő a csészéket.	A csészek előmelegítése forró vízzel (Megj.: használhatja a forró víz funkciót).
	A készülék belső csövei kihűltek, mert 2/3 perc telt el az utolsó kávéfőzés óta.	Kávéfőzés előtt melegítse fel a kávéfőző egységet öblítéssel, a  (B5) gomb megnyomásával.
	A beállított kávé hőmérséklete alacsony.	A menüből magas kávé hőmérsékletet állítson be.
A kávé túl híg vagy kevésbé krémes.	A kávé túl durvára őrölte.	A kávédaráló működése közben forgassa a kávédarálót szabályozó gombot (A2) az 1-es szám felé az óramutató járásával ellentétes irányban egy fokozattal (10. ábra). A gombot osztásonként forgassa addig, amíg a kávé nem folyik le megfelelően. A beállítás hatása csak két kávé lefőzése után érezhető (lásd a "10.4 A kávédaráló beállítása" szakaszt).
	A kávé nem megfelelő.	Csak presszó kávéfőzőkhöz ajánlott kávékat használjon.

A kávé túl lassan vagy csak cseppenként folyik le.	A kávét túl finomra őrölte.	A kávédaráló működése közben forgassa a kávédarálót szabályozó gombot (A2) a 7-es szám felé az óramutató járásával megegyező irányban egy fokozattal (11. ábra). A gombot szinténként forgassa addig, amíg a kávé nem folyik le megfelelően. A beállítás hatása csak két kávé lefőzése után érezhető (lásd a "10.4 A kávédaráló beállítása" szakaszt).
Nem folyik ki kávé az adagoló egyik csőjén vagy egyiken sem.	A kávéadagoló csőrei (A14) el vannak dugulva.	Tisztítsa ki a csőrt egy fogvájóval (28B ábra).
Nem folyik tej az adagoló csőből (D5)	A tejtartó fedele (D2) piszkos	Tisztítsa meg a tejtartó fedelét "13.10 A tejtartó tisztítása" szakaszban leírtak szerint.
A készüléket nem sikerül bekapcsolni	Nem csatlakoztatta a készülék dugóját a hálózathoz	Csatlakoztassa a villásdugót a hálózathoz.
	A főkapcsoló (A8) nincs bekapcsolva.	Állítsa a főkapcsolót I helyzetbe (2. ábra).
Nem lehet kivenni a kávéfőző egységet	A kikapcsolást nem végezte el megfelelően	A kikapcsolást a  (B39) gomb (6. ábr.) (lásd a "7. A készülék kikapcsolása") fejezetben írtakat.
A tejhabban nagy buborékok vannak, szakaszosan folyik ki a csőből (D5) vagy a tej nem eléggé habos	A tej nem elég hideg, vagy nem félzsíros.	Használjon hűtő hideg (kb. 5 °C) félzsíros vagy zsírszegény tejet. Ha az eredmény még mindig nem megfelelő, próbáljon ki egy másik márkájú tejet.
	A hab szabályozógomb (D1) beállítása nem megfelelő.	A beállítást a "11.2 A tejhab mennyiségének beállítása" szakasz utasításai szerint végezze.
	A tejtartó fedele (D2) vagy a tejhab szabályozógombja (D1) piszkos	Tisztítsa meg a tejtartó fedelét és szabályozógombját a "13.10 A tejtartó tisztítása" szakaszban leírtak szerint.
	A forró víz/gőz csőr (A13) piszkos	Tisztítsa meg a csőrt a lásd a "13.11 Forró víz / gőz adagoló csőrének tisztítása" szakaszban írtakat.