

МАЗМУНЫ

1. НЕГІЗГІ ҚАУІПСІЗДІК ТУРАЛЫ ЕСКЕРТУЛЕР	319
2. ҚАУІПСІЗДІК ЕСКЕРТУЛЕР.....	320
2.1 Осы нұсқаулықта пайдаланылған таңбалар.....	320
2.2 Пайдалану мақсаты.....	320
2.3 Пайдалану нұсқаулығы.....	320
3. КІРІСПЕ.....	320
3.1 Жақшадағы әріптер.....	320
3.2 Ақаулықтарды жою және жөндеу.....	320
4. СИПАТТАМА	321
4.1 Құрылғының сипаттамасы.....	321
4.2 Басқару тақтасының сипаттамасы.....	321
4.3 Керек-жарақтар сипаттамасы.....	321
4.4 Сүт ыдысының сипаттамасы.....	321
5. ПАЙДАЛАНБАС БҰРЫН	321
5.1 Құрылғыны тексеру.....	321
5.2 Құрылғыны орнату.....	321
5.3 Құрылғыны жалғау.....	322
5.4 Құрылғы параметрлерін орнату.....	322
6. ҚҰРЫЛҒЫНЫ ІСКЕ ҚОСУ	322
7. ҚҰРЫЛҒЫНЫ ӨШІРУ.....	323
8. МӘЗІР ПАРАМЕТРЛЕРІ	323
8.1 Қақ тазалау.....	323
8.2 Сүзгіні орнату.....	323
8.3 Сүзгіні салу.....	323
8.4 Уақытты реттеу.....	323
8.5 Автоматты түрде бастау.....	323
8.6 Авто өшіру.....	324
8.7 Қуат үнемдеу.....	324
8.8 Температураны орнату.....	324
8.9 Су қаттылығын орнату.....	324
8.10 Сигналды іске қосу/ажырату.....	324
8.11 Тілді орнату.....	325
8.12 Кесе шамы.....	325
8.13 Әдепкі мәндер (қалпына келтіру).....	325
8.14 Статистика функциясы.....	325
9. RINSING (ШАЮ).....	325
10. КОФЕ ЖАСАУ	326
10.1 Кофе дәмін таңдау.....	326
10.2 Кеседегі кофе мөлшерін таңдау.....	326
10.3 "Менің кофем" мөлшерін реттеу.....	326
10.4 Кофе тартқышты реттеу.....	326
10.5 Ыстығырақ кофе алу туралы кеңестер.....	327
10.6 Кофе дәндерінен кофе жасау.....	327
10.7 Ұнтақ кофеден кофе жасау.....	327
11. КАППУЧИНО ЖӘНЕ СҮТ НЕГІЗІНДЕГІ СУСЫНДАРДЫ ЖАСАУ	328
11.1 Сүт ыдысын толтыру және бекіту.....	328
11.2 Көпіршік мөлшерін реттеу.....	328
11.3 Каппучино немесе латте макиато жасау.....	328
11.4 Көпіршітілген сүт жасау (көпіршіксіз).....	329
11.5 Сүт дайындау (көпіршіксіз және кофесіз).....	329
11.6 Сүт ыдысын пайдаланған соң тазалау.....	329
11.7 Кеседегі кофенің немесе сүттің мөлшерін капучиноға немесе сүтке бағдарламалау.....	329
12. HOT WATER (ЫСТЫҚ СУ)	329
12.1 Автоматты түрде құйылатын судың мөлшерін өзгерту.....	330
13. ТАЗАЛАУ	330
13.1 Құрылғыны тазалау.....	330
13.2 Құрылғының ішкі айналымын тазалау.....	330
13.3 Тартылған кофе ыдысын тазалау.....	330
13.4 Тамшы науасын және су жиналу науасын тазалау.....	331
13.5 Кофе құрылғысын ішін тазалау.....	331
13.6 Су ыдысын тазалау.....	331
13.7 Кофе шүмектерін тазалау.....	331
13.8 Тартылған кофе воронкасын тазалау.....	331
13.9 Демдеу торын тазалау.....	331
13.10 Сүт ыдысын тазалау.....	332
13.11 Ыстық су/бу түтігінің қондырмасын тазалау.....	332
14. ҚАҚ ТАЗАЛАУ	332
15. СУ ҚАТТЫЛЫҒЫН ОРНАТУ	334
15.1 Су қаттылығын өлшеу.....	334
15.2 Су қаттылығын орнату.....	334
16. СУ ЖҰМСАРТҚЫШ СҮЗГІ	334
16.1 Сүзгіні орнату.....	334
16.2 Сүзгіні ауыстыру.....	335
16.3 Сүзгіні шығару.....	335
17. ТЕХНИКАЛЫҚ ДЕРЕКТЕР	336
18. ТЕХНИЧЕСКИЕ ХАРАКТЕРИСТИКИ	336
19. КӨРСЕТИЛЕТІН ХАБАРЛАР	337
20. АҚАУЛЫҚТАРДЫ ЖОЮ	339

1. НЕГІЗГІ ҚАУІПСІЗДІК ТУРАЛЫ ЕСКЕРТУЛЕР

- Бұл құрылғыны қозғалу, сезу немесе ойлану мүмкіндіктері шектелген адамдарға (балаларды қоса) немесе осы құрылғыға қатысты тәжірибесі немесе білімі жоқ адамдарға ықтимал қауіп-қатерлер мен құрылғыны қауіпсіз жолмен пайдалану туралы нұсқау берілмейінше және олар бақыланбайынша пайдалануға болмайды.
- Құрылғымен ойнамауын қамтамасыз ету үшін балаларды қадағалау қажет.
- Тазалауды және пайдаланушы орындайтын техникалық күтімді балаларға бақылаусыз орындатпау керек.
- Құрылғыны ешқашан суға батыру арқылы тазаламаңыз.
- Бұл тек үйде пайдалануға арналған құрылғы. Дүкендердегі, офистердегі және басқа жұмыс орталарындағы қызметкерлер тамақтанатын орындарда; фермаларда; қонақүйлердегі, мотельдердегі және басқа қонақ күту орталарындағы клиенттерге; төсек және таңғы ас беретін орталарда.
- Егер ашалы қосқыш немесе сым зақымданса, барлық қауіп-қатерлердің алдын алу үшін оны тек тұтынушыларды қолдау қызметтері ауыстыруы керек.

ТЕК ЕУРОПАЛЫҚ НАРЫҚҚА АРНАЛҒАН:

- Бұл құрылғыны 8 жастан асқан балаларға тек оларға ықтимал қауіп-қатерлер мен құрылғыны қауіпсіз жолмен пайдалану туралы нұсқау берілгенде және бақыланғанда ғана пайдалануға болады. Балалар сегіз жастан аспаған болса және үнемі бақылауда болмаса, тазалауды және пайдаланушы орындайтын техникалық күтімді балалар 8 жастан аспаса және бақылауда болмаса орындамауы керек. Құрылғыны және қуат сымын 8 жастан аспаған балалардан аулақ ұстаңыз.
- Бұл құрылғыны қозғалу, сезу немесе ойлану мүмкіндіктері шектелген адамдарға немесе осы құрылғыға қатысты тәжірибесі немесе білімі жоқ адамдарға тек оларға ықтимал қауіп-қатерлер мен құрылғыны қауіпсіз жолмен пайдалану туралы нұсқау берілгенде және олар бақыланғанда ғана пайдалануға болады.
- Балалардың құрылғымен ойнамауы керек.
- Құрылғы қараусыз қалатын кезде және оны құрастыру, оның бөлшектерін шешу немесе тазалау алдында оны әрқашан розеткадан ажыратып жүріңіз.



Осы таңбамен белгіленген беттер пайдалану барысында ыстық болады (бұл таңба тек кейбір үлгілерде ғана бар).

2. ҚАУІПСІЗДІК ЕСКЕРТУЛЕР

2.1 Осы нұсқаулықта пайдаланылған таңбалар

Маңызды ескертулер осы таңбалармен анықталады. Осы ескертулерді құрметтеу өте маңызды болып табылады.



Қауіпті!

Мұндай ескертуді елемей электр тогына түсу салдарынан өмірге қауіп төндіретін жарақатқа себеп болуы мүмкін.



Маңызды!

Мұндай ескертуді елемей жарақаттануға немесе құрылғыны зақымдауға себеп болуы мүмкін.



Күйіп қалу қаупі бар!

Мұндай ескертуді елемей күйіп қалуға әкеп соқтырады.



Ескеріңіз:

Бұл таңба пайдаланушыға арналған маңызды кеңесті немесе ақпаратты білдіреді.



Қауіпті!

Бұл – электрлік құрылғы, сондықтан ол электр тогына түсуге себеп болуы мүмкін. Сондықтан, осы қауіпсіздік туралы ескертулерді ұстануыңыз керек:

- Құрылғыны ылғал қолдарыңызбен немесе аяқтарыңызбен тұртпеңіз.
- Сымды ешқашан ылғал қолмен ұстамаңыз.
- Розетканың құрылғыны қажет кезде ажыратуға болатындай оңай қол жеткізетін жерде орналасқанына көз жеткізіңіз.
- Тек ашалы қосқыштан ұстап ажыратыңыз. Ешқашан сымнан ұстап тартпаңыз, себебі оны зақымдауыңыз мүмкін.
- Құрылғыны толық ажырату үшін, оны розеткадан ажыратуыңыз керек.
- Егер құрылғы ақаулы болса, оны жөндеуге тырыспаңыз. Оны өшіру үшін розеткадан ажыратыңыз және тұтынушыны қолдау қызметтерімен хабарласыңыз.
- Құрылғыны тазаламас бұрын, оны әрқашан розеткадан суырыңыз да, суытып қойыңыз.



Маңызды:

Барлық орам (пластик қалталар, полистирен көбігі) материалдарын балалардан аулақ ұстаңыз.



Күйіп қалу қаупі бар!

Бұл құрылғы ыстық су шығарады және пайдалану барысында ол бу қалыптасуы мүмкін.

Су шашырандыларынан немесе ыстық будан абай болыңыз.

Құрылғы қолданып жатқан кезде, кесе текшесі өте ыстық болуы мүмкін.

2.2 Пайдалану мақсаты

Бұл құрылғы кофе және ыстық сусындар дайындауға арналған.

Кез келген басқа қолданыс дұрыс емес және қауіпті болып есептеледі. Өнім жасаушысы құрылғыны дұрыс пайдаланбаудан туындайтын зақым үшін жауапты емес.

2.3 Пайдалану нұсқаулығы

Құрылғыны пайдаланбас бұрын осы пайдалану нұсқаулығын мұқият оқып шығыңыз. Мұндай пайдалану нұсқауларын елемей жарақатқа немесе құрылғыны зақымдауға себеп болуы мүмкін. Өнім жасаушысы осы нұсқауды елемеден туындайтын зақым үшін жауапты болмайды.



Ескеріңіз:

Осы пайдалану нұсқаулығын сақтап қойыңыз. Егер құрылғы басқа адамдарға берілсе, оларды осы пайдалану нұсқаулығымен бірге беру керек.

3. КІРІСПЕ

Осы дәннен эспрессо және капучино жасау құрылғысын таңдағаныңызға рахмет.

Жаңа құрылғыңызды рахатыңызға пайдаланасыз деп үміттенеміз. Осы пайдалану нұсқаулығын оқып шығуға бірнеше минут бөліңіз. Бұл барлық қауіп-қатерлер мен құрылғының зақымдануының алдын алады.

3.1 Жақшадағы әріптер

Жақша ішіндегі әріптер 2-3-беттердегі "Құрылғы сипаттамасы" бөліміндегі шартты белгілерге сілтейді.

3.2 Ақаулықтарды жою және жөндеу

Проблемалар болған жағдайда, алдымен оларды "19. Көрсетілген хабарлар" және "20. Ақаулықтарды жою" бөлімдеріндегі кеңестерді оқып шығыңыз.

Егер проблема осылай шешілмесе және қосымша ақпарат талап етсеңіз, "Тұтынушыларды қолдау

қызметі" қосымша парағында берілген нөмірге қоңырау шалу арқылы тұтынушыны қолдау қызметімен хабарласыңыз. Егер еліңіз берілген елдер тізімінен табылмаса, кепілдікте берілген нөмірге қоңырау шалыңыз. Егер жөндеу қажет болса, De'Longhi тұтынушыны қолдау қызметтерімен ғана хабарласыңыз. Мекенжайлар құрылғымен бірге берілген кепілдік куәлігінде берілген.

4. СИПАТТАМА

4.1 Құрылғының сипаттамасы



(3-бет, А)

- A1. Басқару тақтасы
- A2. Тартуды реттеу дөңгелегі
- A3. Кесе текшесі
- A4. Дәндер ыдысының қақпағы
- A5. Ұнтақ кофе воронкасының қақпағы
- A6. Тартылған кофе воронкасы
- A7. Дәндер ыдысы
- A8. Негізгі қосқыш
- A9. Қуат сымын қосқыш ұяшығы
- A10. Су ыдысы
- A11. Демдеу торының қақпағы
- A12. Демдеу торы
- A13. Ыстық су және бу түтігінің қондырмасы
- A14. Кофе шүмектері (биіктігі реттеледі)
- A15. Тартылған кофе ыдысы
- A16. Су жиналатын науа
- A17. Кесе науасы
- A18. Тамшы науасындағы су деңгейінің көрсеткіші
- A19. Тамшы науасы
- A20. Кесе шамы





4.2 Басқару тақтасының сипаттамасы

(2-бет, В)

Тақтадағы бірнеше түйменің қос функциялары бар. Ол сипаттамада жақшалардың ішінде көрсетілген.

- V1. Дисплей: пайдаланушыға құрылғыны пайдалану барысында нұсқаулар береді
- V2. Таңдау дөңгелегі: қажетті кофе мөлшерін таңдау үшін бұраңыз. (*Параметрлер МЭЗІРІНДЕ болған кезде, қажетті функцияны таңдау үшін бұраңыз*)
- V3.  түймесі: құрылғыны іске қосады және өшіреді
- V4. Мәзірге кіру үшін **P** түймесін басыңыз
- V5.  түймесі: шаю циклін орындауға арналған. (*MENU параметрлері бөлімінде болған кезде ол таңдалған функциядан шығуға және негізгі*

мәзірге қайтуға арналған "ESC" пернесі ретінде жұмыс істейді)

- B6.  дәм таңдау түймесі: кофе дәмін таңдауға арналған
- B7.  түймесі: көрсетілген параметрлермен 1 кесе кофе жасауға арналған
- B8.  түймесі: көрсетілген параметрлермен 2 кесе кофе жасауға арналған
- B9.  ыстық су құюға арналған түйме (*MENU (Мәзір) ішінде болған кезде, ол таңдалған таңдауды растауға арналған "OK" түймесі ретінде әрекет етеді*)
- B10. CAPPUCCINO түймесі: капучино немесе көпіршітілген сүт жасауға арналған

4.3 Керек-жарақтар сипаттамасы

(2-бет, С)

- C1. Индикатор қағазы
- C2. Ұнтақ кофе өлшеуші
- C3. Қақ тазартқыш
- C4. Су жұмсартқыш сүзгі (кейбір үлгілерде ғана бар)
- C5. Тазалау қылшағы
- C6. Ыстық су шүмегі
- C7. Қуат сымы

4.4 Сүт ыдысының сипаттамасы

(2-бет, D)

- D1. Көпіршікті реттеу және ТАЗАЛАУ дөңгелегі
- D2. Сүт ыдысының қақпағы
- D3. Сүт ыдысы
- D4. Сүт сору түтігі
- D5. Көпіршітілген сүт шүмегі (реттеледі)

5. ПАЙДАЛАНБАС БҰРЫН

5.1 Құрылғыны тексеру

Орамды ашқан соң, құрылғы бөлшектерінің түгелдігін, зақымданбаған және барлық керек-жарақтардың болуын тексеріңіз. Егер құрылғының зақымданғаны көрініп тұрса, оны пайдаланбаңыз. De'Longhi тұтынушыларды қолдау қызметтерімен хабарласыңыз.

5.2 Құрылғыны орнату

 **Маңызды!**

Құрылғыны орнатқан кезде, мына қауіпсіздік туралы ескертулерге назар аударуыңыз керек:

- Бұл құрылғы қызады. Құрылғыны пайдаланылатын жерге орналастырған соң, құрылғының беттері мен бүйірдегі және арттағы қабырға арасына 3 см, ал кофе жасағыштың үстіне 15 см бос орын қалдырыңыз.
- Кофе жасағышқа кірген су оны зақымдауы мүмкін.
Құрылғыны шүмектерге немесе раковиналарға жақын қоймаңыз.
- Құрылғыдағы су қатып қалса, ол зақымдануы мүмкін.
Бұл құрылғыны температурасы нөлден төмен түсуі мүмкін бөлмеге орнатпаңыз.
- Сымды қыры өткір немесе беті ыстық заттарға тимейтіндей етіп жүргізіңіз (мысалы, электрлік ыстық плиталар).

5.3 Құрылғыны жалғау



Маңызды!

Розетка қуаты кернеуінің құрылғы астындағы мәліметтер тақтасында көрсетілген кернеуге сәйкестігін тексеріңіз.

Құрылғыны тек жерге тиімді жолмен тұйықталған және ток қуаты кемінде 10 А болатын розеткаға қосыңыз.

Егер розетка қуаты құрылғыдағы қуатқа сай болмаса, тиісті розетка түрін білікті маманға ауыстыртыңыз.

5.4 Құрылғы параметрлерін орнату



Ескеріңіз:

- Құрылғыны зауытта тексерген кезде кофе пайдаланылды, сондықтан, кофе тартқышта кофе іздері қалса, бұл – қалыпты нәрсе. Дегенмен, бұл құрылғының жаңа екеніне кепілдік беріледі.
 - Судың қаттылығын мына бөліміндегі нұсқауларға жүгіне отырып, тез арада реттеңіз: "15. Су қаттылығын реттеу" бөлімінен көріңіз.
1. Қуат сымның (C7) жалғағышын құрылғының артқы жағындағы ұяшыққа енгізіңіз және құрылғыны розеткаға (A9) қосыңыз (1-сурет). Құрылғының артындағы негізгі қосқыштың (A8) басылғанына көз жеткізіңіз (2-сурет);
 2. Су ыдысын (A10) шығарыңыз, MAX жолағына дейін таза сумен толтырып (3A суреті), құрылғыға қайта салыңыз (3B суреті);

Алдымен таңдау дөңгелегін бұрау немесе тілдер дисплейде (B1) 3 секунд сайын автоматты түрде жылжуын күту арқылы тілді таңдауыңыз керек:

3. "English" (Ағылшын) жазуы пайда болған кезде,  түймесін (B9) (4-сурет) "ENGLISH set" (Ағылшын таңдалды) жазуы шыққанша бірнеше секунд басыңыз;

Құрылғы дисплейінде көрсетілген мына нұсқауларды орындаңыз:

4. "INSERT WATER SPOUT (СУ ШҮМЕГІН ЕНГІЗІҢІЗ)": Түтік қондырмасына (A13) ыстық су шүмегінің (C6) енгізілгеніне көз жеткізіп, ішінде кемінде 100 мл суы бар ыдысты шүмектің астына орналастырыңыз (5-сурет);
5. "HOT WATER Confirm?" (ЫСТЫҚ СУ. Растау керек пе?) хабары көрсетіледі;
6. Растау үшін  түймесін басыңыз (4-сурет). Бұл құрылғы суды шүмектен автоматты түрде ағызады және тоқтатады.

Кофе жасау құрылғысы енді әдеттегідей пайдалануға дайын.



Ескеріңіз:

- Кофе құрылғысын бірінші рет пайдаланған кезде, ол қанағаттанарлық нәтижені 4/5 кесе кофе немесе 4/5 капучино жасағаннан кейін береді.
- Алғашқы 5-6 капучиноны жасап жатқан кезде, қайнап жатқан судың дыбысы естілсе, бұл – қалыпты жағдай. Одан кейін дыбыс бәсеңдейді.
- Кофенің рахатын одан бетер күшейту және құрылғының тиімділігін жақсарту үшін, біз келесі бөлімінде сипатталғандай, су жұмсартқыш сүзгіні (C4) орнатуды ұсынамыз: "16. Су жұмсартқыш сүзгі" бөлімінен көріңіз. Егер сіздегі үлгі сүзгімен келмесе, оны De'Longhi тұтынушыларды қолдау орталығынан талап ете аласыз.

6. ҚҰРЫЛҒЫНЫ ІСКЕ ҚОСУ



Ескеріңіз:

Құрылғыны іске қоспас бұрын, құрылғының артындағы негізгі қосқыштың (A8) қосылғанын тексеріңіз (2-сурет).

Құрылғы іске қосылған сайын, ол кедергі жасауға болмайтын алдын ала қыздыру және шаю циклін автоматты түрде орындайды. Құрылғы тек осы цикл аяқталған соң ғана пайдалануға дайын болады.

Күйіп қалу қаупі бар!

Шаю барысында кофе шүмегінен (A14) шамалы су шығады және төмендегі тамшы науасына (A19) жиналады. Су шашырандыларынан абай болыңыз.

- Құрылғыны іске қосу үшін  түймесін (B3) (6-сурет) басыңыз. Дисплейде "Heating up Please wait (Қызуда, күте тұрыңыз)" хабары көрсетіледі (B1).

Қызып болған соң, хабар "RINSING" (Шаю) хабарына ауысады. Ыстық су айналымының әсерінен су қайнату бөлігімен қоса, бұл ішкі ағын түтіктерін де қыздырады.

Көфенің дәмі мен мөлшерін көрсететін хабар пайда болған кезде құрылғының тиісті температурада болғаны.

7. ҚҰРЫЛҒЫНЫ ӨШІРУ

Құрылғы кофе жасау үшін пайдаланылғаннан кейін кез келген уақытта ол автоматты шаю процесін орындайды.

Күйіп қалу қаупі бар!

Шаю барысында кофе шүмектерінен (A14) аздап ыстық су шығады және төмендегі тамшы науасына жиналады. Су шашырандыларынан абай болыңыз.

- Құрылғыны өшіру үшін  түймесін (B3) (6-сурет) басыңыз;
- Құрылғы шаю циклін орындайды, сосын дисплейде "Turning off Please wait... (Өшірілуде... Күтіңіз)" хабары көрсетіледі де (B1), құрылғы ажыратылады (күту режимі).

Ескеріңіз!

Құрылғыны біраз уақыт бойы пайдаланбайтын босаңыз, розеткадан ажыратыңыз:

- алдымен құрылғыны  түймесін (6-сурет) басу арқылы өшіріңіз;
- негізгі қосқышты басыңыз (A8) (2-сурет).

Маңызды!

Құрылғы іске қосулы болған кезде негізгі қосқышты ешқашан баспаңыз.

8. МӘЗІР ПАРАМЕТРЛЕРІ

P түймесін (B4) басу арқылы параметрлер мәзірін ашқан кезде, мына мәзір тармақтарын таңдауға болады:

8.1 Қақ тазалау

Қақ тазалау туралы нұсқауларды "14. Қақ тазалау" бөлімінен көріңіз.

8.2 Сүзгіні орнату



Сүзгіні (C4) орнату әдісі туралы нұсқауларды "16.1 Сүзгіні орнату" бөлімінен көріңіз.

8.3 Сүзгіні салу

Сүзгіні ауыстыру (C4) әдісі туралы нұсқауларды "16.2 Сүзгіні ауыстыру" бөлімінен көріңіз.

8.4 Уақытты реттеу

Дисплейдегі (B1) уақытты реттеу үшін, мына әрекетті орындаңыз:

1. Мәзірге кіру үшін P түймесін (B4) басыңыз;
2. Таңдау дөңгелегін (B2) (7-сурет) "Adjust time" (Уақытты реттеу) хабары көрінгенше бұраңыз;
3.  түймесін басыңыз (B9) (3-сурет);
4. Сағатты өзгерту үшін таңдау дөңгелегін (7-сурет) бұраңыз;
5. Растау үшін  түймесін басыңыз;
6. Минутты өзгерту үшін таңдау дөңгелегін (7-сурет) бұраңыз;
7. Растау үшін  түймесін басыңыз.

Уақыт орнатылды: мәзірден шығу үшін  түймесін (B5) басыңыз.



8.5 Автоматты түрде бастау

Көфені қалаған уақытта дереу жасау мақсатында құрылғыны белгілі бір уақытта (мысалы, таңертең) дайын болатындай ету үшін авто бастау уақытын орната аласыз.

Ескеріңіз:

Осы функцияны іске қосу үшін, уақыт дұрыс орнатылған болуы керек.



Авто бастау функциясын іске қосу үшін, мына әрекеттерді орындаңыз:

1. Мәзірге кіру үшін P түймесін (B4) басыңыз;
2. Таңдау дөңгелегін (B2) (7-сурет) "Auto-start" (Автоматты түрде бастау) хабары көрінгенше (B1) бұраңыз;
3.  түймесін (B9) басыңыз. Дисплейде "Enable?" (Іске қосу керек пе?) хабары пайда болады;
4. Растау үшін  түймесін басыңыз;
5. Сағатты таңдау үшін таңдау дөңгелегін бұраңыз;
6. Растау үшін  түймесін басыңыз;

7. Минутты өзгерту үшін таңдау дөңгелегін (7-сурет) бұраңыз;
8. Растау үшін  түймесін басыңыз;
9. Мәзірден шығу үшін  түймесін (B5) басыңыз.

Уақыт расталған соң, автоматты түрде бастаудың іске қосылуы уақыт пен мәзірдегі "Auto-start" (Автоматты түрде бастау) астындағы  белгісімен көрсетіледі.



Бұл функцияны ажырату үшін:

1. Мәзірден авто бастау тармағын таңдаңыз;
2.  түймесін басыңыз. "Disable?" (Ажыратылсын ба?) сұрағы көрсетіледі;
3. Растау үшін  түймесін басыңыз.
 белгісі одан әрі көрсетілмейді.

8.6 Авто өшіру

Уақытты құрылғы 15 не 30 минуттан немесе 1, 2 немесе 3 сағаттан кейін өшірілетін етіп өзгертуге болады.

Авто өшіру функциясын қайта бағдарламалау үшін, мына әрекеттерді орындаңыз:

1. Мәзірге кіру үшін **P** түймесін (B4) басыңыз;
2. Таңдау дөңгелегін (B2) (7-сурет) "Auto-off" (Автоматты түрде өшіру) хабары көрінгенше (B1) бұраңыз;
3.  түймесін (B9) басыңыз;
4. Таңдау дөңгелегін (6-сурет) қажетті жұмыс істеу уақыты (15 немесе 30 минут немесе 1, 2 не 3 сағат) көрсетілгенше басыңыз;
5. Растау үшін  түймесін басыңыз;
6. Мәзірден шығу үшін  түймесін (B5) басыңыз.

Авто өшіру енді бағдарламаланды.



8.7 Қуат үнемдеу

Бұл функцияны қуат үнемдеу мүмкіндігін қосу немесе өшіру үшін пайдаланыңыз. Бұл функция іске қосылған кезде, Еуропалық ережелерге сай қуат тұтыну мөлшері азаяды.

Қуат үнемдеу режимі іске қосылған кезде, мәзірдегі "Energy Saving" (Қуат үнемдеу) астында жұлдызша пайда болады.

Қуат үнемдеу мүмкіндігін ажырату немесе іске қосу үшін, мыналарды орындаңыз:

1. Мәзірге кіру үшін **P** түймесін (B4) басыңыз;
2. Таңдау дөңгелегін (B2) (7-сурет) "Energy Saving" (Қуат үнемдеу) хабары көрінгенше (B1) бұраңыз;

3.  түймесін (B9) басыңыз. "Disable?" (Ажыратылсын ба?) хабары көрсетіледі (немесе функция бұрын ажыратылған болса "Enable?" (Іске қосылсын ба?) хабары көрсетіледі);
4. Қуат үнемдеу режимін өшіру үшін  түймесін басыңыз;
5. Мәзірден шығу үшін  түймесін (B5) басыңыз.



Бұл функция іске қосылуы болған кезде құрылғы біраз уақыт бойы пайдаланылмаса, "Energy saving" (Қуат үнемдеу) хабары көрсетіледі.

Ескеріңіз!

- Қуат үнемдеу режимінде болған кезде, бірінші кофе, капучино немесе сүт негізіндегі сусын құйылғанша бірнеше секунд өтеді, себебі құрылғы қайта қызуы керек.
- Кез келген сусынды дайындау мақсатында қуат үнемдеу режимінен шығу үшін кез келген түймені басып, жасағыңыз келген сусынға қатысты түймені басыңыз.
- Сүт ыдысы (D) салынса, "Energy Saving" (Қуат үнемдеу) мүмкіндігін іске қосу мүмкін емес.

8.8 Температураны орнату

Кофе жасау үшін пайдаланылатын судың температурасын өзгерту үшін, мыналарды орындаңыз:

1. Мәзірге кіру үшін **P** түймесін (B4) басыңыз;
2. Таңдау дөңгелегін (B2) (7-сурет) "Set temperature" (Температураны орнатыңыз) хабары көрінгенше (B1) бұраңыз;
3.  түймесін (B9) басыңыз;
4. Таңдау дөңгелегін қажетті температура (●=төмен; ●●●●=жоғары) дисплейде пайда болғанша бұраңыз;
5. Растау үшін  түймесін басыңыз;
6. Мәзірден шығу үшін  түймесін (B5) басыңыз.



8.9 Су қаттылығын орнату

Су қаттылығын орнату туралы нұсқауларды "15. Су қаттылығын реттеу" бөлімінен көріңіз.

8.10 Сигналды іске қосу/ажырату



Түймелер басылған кезде немесе бір қосымша құрал енгізілген/шығарылған кезде құрылғының сигнал шығару мүмкіндігін іске қосады немесе ажыратады.

Әдепкі параметр бойынша дыбыс іске қосылған болады. Сигналды ажырату немесе қайта іске қосу үшін, мыналарды орындаңыз:

1. Мәзірге кіру үшін **P** түймесін (B4) басыңыз;
2. Таңдау дөңгелегін (B2) (7-сурет) "Beer" (Дыбысты сигнал) хабары көрінгенше бұраңыз (B1);
3.  түймесін (B9) басыңыз. "Disable?" (Ажыратылсын ба?) немесе "Enable?" (Іске қосылсын ба?) сұрағы көрсетіледі;
4. Дыбысты сигналды іске қосу немесе ажырату үшін  түймесін басыңыз;
5. Дыбысты сигналдың іске қосылуы мәзірдегі "Beer" (Дыбысты сигнал) тармағының астында жұлдызшамен көрсетіледі. Мәзірден шығу үшін  түймесін (B5) басыңыз.

8.11 Тілді орнату



Дисплей (B1) тілін өзгерту үшін, мына әрекетті орындаңыз:

1. Мәзірге кіру үшін **P** түймесін (B4) басыңыз;
2. Таңдау дөңгелегін (B2) (7-сурет) "Set language" (Тілді орнату) хабары көрінгенше бұраңыз;
3.  түймесін (B9) басыңыз;
4. Таңдау дөңгелегін қажетті тіл дисплейде пайда болғанша бұраңыз;
5. Растау үшін  түймесін басыңыз;
6. Орнатылған тілді растайтын хабар көрінеді;
7. Мәзірден шығу үшін  түймесін (B5) басыңыз.

8.12 Кесе шамы

Бұл функция кесе шамдарын іске қосады немесе ажыратады. Әдепкі параметр бойынша шамдар іске қосылған болады.

Бұл шам кофе және капучино жасалған сайын және шаю орындалып жатқан кезде жанады. Бұл функцияны ажырату немесе іске қосу үшін, мыналарды орындаңыз:



1. Мәзірге кіру үшін **P** түймесін (B4) басыңыз;
2. Таңдау дөңгелегін (B2) (7-сурет) "Cup lighting" (Кесе шамы) хабары көрінгенше бұраңыз (B1);
3.  түймесін (B9) басыңыз.
Дисплейде (B1) "Disable?" (Ажырату керек пе?) немесе "Enable?" (Іске қосу керек пе?) хабары пайда болады;
4. Кесе шамын іске қосу немесе ажырату үшін  түймесін басыңыз;

5. Бұл функция іске қосылған кезде, мәзірдегі "Cup lighting" (Кесе шамы) астында жұлдызша пайда болады. Мәзірден шығу үшін  түймесін (B5) басыңыз.

8.13 Әдепкі мәндер (қалпына келтіру)



Бұл барлық мәзір параметрлері мен бағдарламаланған мөлшерлерді әдепкі мәндерге қалпына келтіреді (орнатылған күйінде қалатын тілден басқа).

Әдепкі мәндерді қалпына келтіру үшін, мына әрекеттерді орындаңыз:

1. Мәзірге кіру үшін **P** түймесін (B4) басыңыз;
2. Таңдау дөңгелегін (B2) (7-сурет) "Default values" (Әдепкі мәндер) хабары көрінгенше бұраңыз;
3.  түймесін (B9) басыңыз;
4. Одан кейін "Confirm?" (Растау керек пе?) хабары көрсетіледі;
5. Растау үшін  түймесін басыңыз.

8.14 Статистика функциясы

Бұл құрылғыға қатысты статистиканы көрсетеді. Оны көрсету үшін мыналарды орындаңыз:

1. Мәзірге кіру үшін **P** түймесін (B4) басыңыз;
2. Таңдау дөңгелегін (B2) (7-сурет) "Statistics" (Статистика) хабары көрінгенше бұраңыз (B1);
3.  түймесін (B9) басыңыз;
4. Таңдау дөңгелегін (7-сурет) тексеру үшін бұраңыз:
 - қанша кофе жасалды;
 - барлық жасалған капучинолар мен сүт қосылған кофелер саны;
 - жалпы құйылған су мөлшері;
 - құрылғы қағы қанша рет тазаланды;
 - су жұмсартқыш сүзгінің қанша рет ауыстырылғаны.
5. Мәзірден шығу үшін  түймесін (B5) екі рет басыңыз.

9. RINSING (ШАЮ)

Бұл функцияны кофе шүмегінен (A14) және ыстық су шүмектерінен (C6), енгізілген болса, ыстық су ағызу үшін пайдаланыңыз, құрылғының ішкі айналымын тазалау және қыздыру үшін пайдаланыңыз.

Ыстық су және кофе шүмегінің (5-сурет) астына ең аз сыйымдылығы 100 мл болатын ыдысты қойыңыз.



Маңызды! Күйіп қалу қаупі бар.

Ыстық су құю барысында құрылғыны қараусыз қалдырмаңыз.

- 1) Осы функцияны іске қосу үшін,  түймесін (B5) басыңыз. Дисплейде (B1) "RINSING, Please wait" (Шайылуда, күте тұрыңыз) хабары пайда болады;
- 2) Бірнеше секундтан соң, құрылғының ішкі айналымын тазалау және қыздыру үшін алдымен кофе шүмектерінен ыстық су ағады, сосын барып ыстық су шүмегінен ағады (егер ол енгізілген болса).
Дисплейде "RINSING" (Шаю) хабары кофе дайындау барысында бірте-бірте толатын прогресс жолағымен бірге көрсетіледі;
- 3) Үрдісті тоқтату үшін кез келген түймені басыңыз немесе автоматты түрде тоқтату үшін судың жеткізілуін күтіңіз.

Ескеріңіз!

- Егер құрылғы 3-4 күн бойы пайдаланылмаған болса, қайта іске қосылған кезде, оны пайдаланбас бұрын 2/3 рет шаюды қатаң ұсынамыз;
- Тазалап болғаннан кейін кофе тарту ыдысында (A14) судың болуы қалыпты жағдай.

10. КОФЕ ЖАСАУ

10.1 Кофе дәмін таңдау

Құрылғы әдепкіде дәмі қалыпты кофе жасау параметріне орнатылады.

Сіз мына дәмдердің бірін таңдай аласыз:

- өте жұмсақ дәм
- жұмсақ дәм
- қалыпты дәм
- қою дәм
- өте қою дәм

Дәмді өзгерту үшін  дәм таңдау дөңгелегін (B6) (8-сурет) дисплейдегі (B1) қажетті дәм көрсетілгенше қайталап басыңыз.

10.2 Кеседегі кофе мөлшерін таңдау



Құрылғы әдепкіде қалыпты мөлшердегі кофені жасау параметріне орнатылады.

Кофе мөлшерін таңдау дөңгелегін (B2) (7-сурет) қажетті кофе мөлшеріне қатысты хабар дисплейде (B1) көрсетілгенше бұраңыз:

Таңдалған кофе	Кеседегі мөлшер (мл)
МЕНИҢ КОФЕМ	Бағдарламаланады: ≈20 және ≈180 аралығында
ҚЫСҚА	≈40
ҚАЛЫПТЫ	≈60
ҰЗЫН	≈90
ҚОСЫМША ҰЗЫН	≈120

10.3 "Менің кофем" мөлшерін реттеу

Құрылғы әдепкі параметр бойынша 30 мл "Менің кофем" кофесін құю режиміне орнатылады. Осы мөлшерді өзгерту үшін, мына әрекеттерді орындаңыз:

1. Кофе шүмегінің астына бір кесе қойыңыз (A14) (9-сурет);
2. Таңдау дөңгелегін (B2) (7-сурет) "MY COFFEE" (Менің кофем) хабары көрінгенше бұраңыз;
3.  түймесін (B7) (10-сурет) "1 MY COFFEE Program quantity" (1 Менің кофем бағдарламасының мөлшері) хабары дисплейде көрінгенше (B1) және кофе құйыла бастағанша басыңыз.
Одан кейін түймені жіберіңіз;
4. Кеседегі кофе қажетті деңгейге жеткенде  түймесін (10-сурет) қайта басыңыз.

Кеседегі орнатылған кофе мөлшері бағдарламаланды.

10.4 Кофе тартқышты реттеу

Кофе тартқыш әдепкі параметр бойынша кофені дұрыс дайындайтындай етіп орнатылады және оны реттеудің қажеті жоқ.

Дегенмен, алғашқы бірнеше кесе кофені жасағаннан кейін кофенің өте әлсіз және кілегейлі емес екендігі немесе оның өте жай құйылатыны байқалса (тамшылап тұрса), оны тартуды реттеу дөңгелегін (A2) (11-сурет) реттеу арқылы түзетуге болады.

Ескеріңіз:

Тартуды реттеу дөңгелегін тек кофе тартқыш жұмыс істеп тұрған кезде ғана бұрау керек.

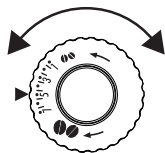

Егер кофе өте баяу құйылса немесе мүлдем құйылмаса, дөңгелекті сағат тілі бағытымен "7" санына қарай бір рет "сырт" еткізіп бұраңыз.

Толық кілегейлі кофе жасау үшін, сағат тілі бағытына қарсы 1 санына қарай бір рет "сырт" еткізіп бұраңыз (бір бұрағанда бір реттен артық "сырт" еткізіп бұрамаңыз, әйтпесе кофе тамшылап құйылуы мүмкін).

Бұл реттеулердің нәтижесі тек 2 кесе кофе жасалғаннан кейін ғана байқалады. Егер бұл реттеу қажетті нәтижені бермесе, дөңгелекті тағы бір рет "сырт" еткізіңіз.

10.5 Ыстығырақ кофе алу туралы кеңестер



Кофе ыстық болуы үшін, мыналарды орындауыңыз керек:

- құю алдында  түймесін (B5) "10. кофе жасау" бөлімінде сипатталғандай әдіспен басу арқылы шаю циклін орындаңыз;
- кеселерді ыстық су функциясын пайдаланып ыстық сумен жылытыңыз ("12. Ыстық су" бөлімін қараңыз);
- мәзірде "жоғары" кофе температурасын таңдаңыз ("8.8 Температураны орнату" бөлімін қараңыз).

10.6 Кофе дәндерінен кофе жасау



 **Маңызды!**

Ешқашан карамельденген немесе қант қосылған кофе дәндерін пайдаланбаңыз, себебі олар кофе тартқышқа жабысып, оны пайдалануға жарамайтын етуі мүмкін.

1. Контейнерді кофе дәндерімен (A7) (12-сурет) толтырыңыз;
2. Кофе шүмектерінің астына (A14) орналастырыңыз:
 - 1 кесе кофе жасағыңыз келсе, 1 кесе қойыңыз (9-сурет);
 - 2 кесе кофе жасағыңыз келсе, 2 кесе қойыңыз.
3. Шүмектерді кеселерге қарай мүмкіндігінше төмендетіңіз. Кілегейлі кофе осылай жасалады (13-сурет);
4. Қажетті кофелер санына қатысты түймені басыңыз (1 кесе  B7 немесе 2 кесе  B8) (10 және 14-суреттер)
5. Дайындау басталады. Дисплейінде (B1) таңдалған кофе мөлшері кофе дайындау

барысында бірте-бірте толатын прогресс жолағымен бірге көрсетіледі.

 **Ескеріңіз:**

- Құрылғы кофе жасап жатқан кезде, құюды кез келген уақытта кез келген түймені басу арқылы тоқтатуға болады.
- Кұйылып болған соң кеседегі кофе мөлшерін көбейту үшін, кофе түймелерінің бірін басып тұрсаңыз болғаны ( 3  секунд ішінде).

Кофе жасалған соң, құрылғы келесі сусынды жасауға дайын болады.

 **Ескеріңіз:**

- Құрылғыны пайдалану барысында әр түрлі хабарлар көрсетілуі мүмкін (FILL TANK (ЫДЫСТЫ ТӨЛТІРІҢІЗ), EMPTY GROUNDS CONTAINER (ҰНТАҚ КОФЕ ЫДЫСЫН БОСАТЫҢЫЗ), Т.Б.). Олардың мағыналары "19. Көрсетілетін хабарлар" бөлімінде түсіндірілген.
- Кофені ыстық етіп жасау туралы ақпаратты "10.5 Ыстығырақ кофе алу туралы кеңестер" бөлімінен көріңіз.
- Егер кофе тамшылап құйылса, тым сұйық болса және жеткілікті деңгейде кілегейлі болмаса немесе тым салқын болса, "20. Ақаулықтарды жою" бөлімін оқыңыз.

10.7 Ұнтақ кофеден кофе жасау

 **Маңызды!**

- Құрылғы өшірулі кезде ешқашан ұнтақ кофені салмаңыз, әйтпесе ол құрылғының қуыс-қуыстарына таралып, оны былғауы мүмкін. Бұл құрылғыны зақымдауы мүмкін.
- Ешқашан 1 деңгейлі мөлшерден (C2) артық пайдаланбаңыз, әйтпесе ол кофе құрылғысының ішін былғауы немесе воронканы (A6) бітеп тастауы мүмкін.



 **Ескеріңіз:**

Егер тартылған кофені пайдалансаңыз, сіз бір уақытта тек бір кофе жасай аласыз.

1. Дисплейде (B1) "Pre-ground" (Тартылған) көрсетілмейінше  түймесін (B6) (8-сурет) қайталап басыңыз.
2. Воронканың бітеліп қалмағанына көз жеткізіп, бір деңгей мөлшеріндегі ұнтақ кофені салыңыз (15-сурет).

- Кофе шүмегінің астына бір кесе қойыңыз (A14) (9-сурет).
- 1 кесе кофе түймесін  (B7) (10-сурет) басыңыз.
- Дайындау басталады. Дисплейінде таңдалған кофе мөлшері кофе дайындау барысында бірте-бірте толатын прогресс жолағымен бірге көрсетіледі.

i **Ескеріңіз:**

егер "Қуат үнемдеу" режимі белсенді болса, бірінші кофе құйылмас бұрын бірнеше секунд күту керек болуы мүмкін.

11. КАППУЧИНО ЖӘНЕ СҮТ НЕГІЗІНДЕГІ СУСЫНДАРДЫ ЖАСАУ

i **Ескеріңіз:**

- Сүттің көпіршігі аз болуына немесе үлкен көбіктердің болуына жол бермес үшін, сүт ыдысының қақпағы (D2) мен ыстық су қондырмаларын (A13) "11.6 Сүт ыдысын пайдаланған соң тазалау", "13.10 Сүт ыдысын тазалау" және "13.11 Ыстық су/бу қондырмасын тазалау" бөлімдерінде сипатталғандай әдіспен тазалап отырыңыз.

11.1 Сүт ыдысын толтыру және бекіту

- Қақпақты алыңыз (D2) (16-сурет);
- Сүт ыдысын (D3) жеткілікті сүт мөлшерімен ыдыста белгіленген MAX (17-сурет) деңгейіне дейін толтырыңыз. Ыдыстың бүйіріндегі әрбір белгі 100 мл сүтке негізделген;

i **Ескеріңіз:**



- Қоюлау көпіршікке қол жеткізу үшін тоңазытқыш температурасында (шамамен 5°C) сақталған шайқалған немесе жартылай шайқалған сүтті пайдалану керек.
 - Егер "Қуат үнемдеу" режимі іске қосылса, бірінші капучино құйылмас бұрын бірнеше секунд күту керек болуы мүмкін.
- Сүт сору түтігінің сүт ыдысы қақпағының төменгі жағына дұрыс енгізілгенін тексеріңіз (18-сурет);
 - Қақпақты ыдысқа қайта орналастырыңыз;
 - Ыстық су шүмегін (C6) жалғау қондырмасынан (A13) шығарыңыз (19-сурет);
 - Ыдысты түтік қондырмасына енгізіп, жеткен жеріне дейін итеріңіз (20-сурет). Құрылғы

дыбысты сигнал шығарады (жабдықталған болса);

- Кофе (A14) және көпіршітілген сүт шүмектерінің (D5) астына жеткілікті көлемдегі үлкен кесені қойыңыз. Сүт шүмегінің ұзындығын реттеңіз. Оны кесеге жақындату үшін төмен басыңыз (21-сурет);
- Әрбір функцияға қатысты төмендегі нұсқауларды орындаңыз.

11.2 Көпіршік мөлшерін реттеу

Капучино және сүт негізіндегі кофе түрлерін дайындау барысында құйылатын сүттегі көпіршік мөлшерін реттеу үшін көпіршікті реттеу дөңгелегін (D1) бұраңыз.

Дөңгелек бағыты	Сипаттама	Келесі үшін ұсынылады...
	Көпіршік жоқ	ЫСТЫҚ СҮТ
	Аз мөлшердегі көпіршік	КАППУЧИНО / ЛАТТЕ МАКИАТО / КӨПІРШІТІЛГЕН СҮТ
	Көп мөлшердегі көпіршік	

11.3 Капучино немесе латте макиато жасау

- Сүт ыдысын (D) бекіткен соң, сүт ыдысының қақпағындағы (D2) көпіршік реттегішті (D1) қажетті бағытқа бұраңыз (22-сурет);
- CAPPUCCINO түймесін (B10) басыңыз. Дисплейде "CAPPUCCINO" (Капучино) хабары кофе дайындау барысында бірте-бірте толатын прогресс жолағымен бірге көрсетіледі (B1);
- Сүт құйылған соң, құрылғы кофені автоматты түрде жасайды.

i **Ескеріңіз:**

- Қүю барысында сүт немесе кофе жасауды тоқтатқыңыз келсе, CAPPUCCINO түймесін екі рет басыңыз.
- Құйылып болған соң кеседегі сүт немесе кофе мөлшерін көбейту үшін, CAPPUCCINO түймесін басып тұрыңыз (3 секунд).
- Сүт ыдысын тоңазытқыштың сыртында ұзақ уақытқа қалдырмаңыз. Сүт неғұрлым жылы болса (5 °C – ең оңтайлысы), шығарылған көпіршік сапасы соғұрлым нашар болады.

11.4 Көпіршітілген сүт жасау (көпіршіксіз)

Алдыңғы бөлімде ("11.3 Капучино немесе latte жасау") сипатталғандай етіп жалғастырыңыз, CAPPUCCINO түймесін (B10) бір рет емес, екі рет басыңыз.

Ескеріңіз:

Құю барысында дайындауды тоқтатқыңыз келсе, CAPPUCCINO түймесін бір рет басыңыз.

11.5 Сүт дайындау (көпіршіксіз және кофесіз)

Көбікті реттеу тетігін (D1)  қалпына бұрау арқылы алдыңғы бөлімде ("11.4 Көпіршітілген сүт жасау (кофесіз)") сипатталғандай жалғастырыңыз.

11.6 Сүт ыдысын пайдаланған соң тазалау

Маңызды! Күйіп қалу қаупі бар

Сүт ыдысының (D) ішкі түтіктерін тазалап жатқан кезде, сүт шүмегінен (D5) шамалы ыстық су шығады. Су шашырандыларынан абай болыңыз.

Сүт функциясын пайдаланған сайын дисплейде (B1) "SET DIAL TO CLEAN" (ТАЗАЛАУ ҮШІН ДӨНГЕЛЕКТІ ОРНАТЫҢЫЗ) хабары көрсетіледі. Барлық сүт қалдықтарын тазалау үшін, мыналарды орындаңыз:

1. Сүт ыдысын (D) құрылғыда қалдырыңыз (оны босатудың қажеті жоқ);
2. Көпіршітілген сүт шүмегінің астына кесені немесе басқа ыдысты қойыңыз (21-сурет);
3. Көпіршікті реттеу дөңгелегін (D1) "CLEAN" (ТАЗАЛАУ) бағытына бұраңыз (23-сурет). Прогресс жолағы пайда болады және әрекет орындалған сайын дисплейде "Cleaning underway, Please wait" (Тазалау орындалуда, күтіңіз) хабарымен бірге бірте-бірте толады. Тазалау автоматты түрде тоқтайды;
4. Дөңгелекті көпіршік түрлерінің біріне қайта бұраңыз;
5. Сүт ыдысын алып, бу түтігінің қондырмасын (A13) әрқашан губкамен тазалаңыз (24-сурет).

Ескеріңіз!

- Бірнеше капучино немесе сүт негізіндегі кофені дайындау үшін, құрылғыны тек соңғы сусын дайындалған соң ғана тазалаңыз.
- Сүт ыдысын тоңазытқышта сақтауға болады.
- Тазалау алдында кейбір жағдайларда құрылғының қызғанын күтуіңіз керек.

11.7 Кеседегі кофенің немесе сүттің мөлшерін капучиноға немесе сүтке бағдарламалау

Құрылғы әдепкі параметр бойынша қалыпты мөлшерлерді құю режиміне автоматты түрде орнатады. Осы мөлшерлерді өзгерту үшін, мына әрекеттерді орындаңыз:



1. Кофе шүмектерінің (D5) және сүт шүмегінің (A14) астына бір кесе қойыңыз (21-сурет);
2. CAPPUCCINO (капучино) түймесін (B10) "PROGRAM MILK Program Quantity" (СҮТТІ БАҒДАРЛАМАЛАУ бағдарламаланатын мөлшері) хабары дисплейде (B1) көрінгенше басып тұрыңыз;
3. Түймені жіберіңіз. Құрылғы сүт құюды бастайды;
4. Кесеге қалаған сүт мөлшері құйылған соң, CAPPUCCINO (капучино) түймесін басыңыз;
5. Құрылғы сүт құюды тоқтатады және бірнеше секундтан соң кесеге кофе құйылады. "PROGRAM COFFEE Program quantity" (СҮТТІ БАҒДАРЛАМАЛАУ Бағдарламаланатын сүт мөлшері) хабары көрінеді;
6. Кесеге қалаған кофе мөлшері құйылған соң, CAPPUCCINO (капучино) түймесін басыңыз. Кофе құю тоқтатылады.

Құрылғы енді жаңа сүт және кофе мөлшерлеріне қайта бағдарламаланған күйде болады.

12. HOT WATER (ЫСТЫҚ СУ)

Маңызды! Күйіп қалу қаупі бар.

Ыстық су құю барысында құрылғыны ешқашан қараусыз қалдырмаңыз. Құю барысында ыстық су шүмегі (C6) ыстық болады. Тек сабынан ұстаңыз.

1. Ыстық су шүмегінің дұрыс бекітілгеніне көз жеткізіңіз;
2. Шүмек астына ыдыс қойыңыз (шашыраудың алдын алу үшін барынша жақын қойыңыз);
3.  түймесін басыңыз (B9) (4-сурет). Дисплейде (B1) "HOT WATER" (ЫСТЫҚ СУ) хабары кофе дайындау барысында бірте-бірте толатын прогресс жолағымен бірге көрсетіледі;
4. Құрылғы шамамен 250 мл ыстық су құйып, автоматты түрде тоқтайды. Құйылып жатқан ыстық суды қолмен тоқтату үшін,  түймесін қайта басыңыз.





Ескеріңіз:

Егер "Қуат үнемдеу" режимі белсенді болса, ыстық су құйылмас бұрын бірнеше секунд күту керек болуы мүмкін.

12.1 Автоматты түрде құйылатын судың мөлшерін өзгерту

Құрылғы әдепкі параметр бойынша автоматты түрде 250 мл ыстық су құйылатындай етіп реттелген. Осы мөлшерлерді өзгерту үшін, мына әрекеттерді орындаңыз:

1. Ыдысты ыстық су шүмектерінің (C6) астына қойыңыз;
2.  түймесін (B9) "HOT WATER Program Quantity" (ЫСТЫҚ СУ бағдарламасының мөлшері) хабары дисплейде (B1) көрінгенше басып тұрып,  түймесін босатыңыз.
3. Кеседегі ыстық су қажетті деңгейге жеткен соң,  түймесін қайта басыңыз.

Құрылғы сол кезде жаңа мөлшермен бағдарламаланады.

13. ТАЗАЛАУ

13.1 Құрылғыны тазалау

Құрылғының мына бөліктерін тұрақты түрде тазалап отыру керек:

- құрылғының ішкі тоғы;
- тартылған кофе ыдысы (A15);
- тамшы науасы (A19) және су жиналу науасы (A16);
- су ыдысы (A10);
- кофе шүмектері (A14);
- ұнтақ кофе воронкасы (A6);
- демдеу торы (A12) демдеу торының қақпағын (A11) ашқан соң қол жетімді болады;
- сүт ыдысы (D);
- ыстық су/бу түтігінің қондырмасы (A13);





Маңызды!

- Кофе құрылғысын тазалау үшін еріткіштерді, қырғыш заттарды немесе спиртті пайдаланбаңыз. De'Longhi супер автоматты кофе құрылғыларын тазалау үшін тек осы құрылғыларға арналған химикаттарды ғана пайдалануыңыз керек.
- Сүт ыдысынан (D) басқа құрылғының кез келген құрамдас бөлшегін ыдыс аяқ жуғышта жууға болмайды.

- Қоқымдарды және кофе қалдықтарын кетіру үшін металдан жасалған заттарды пайдаланбаңыз, себебі олар құрылғының металл немесе пластмасса бөліктерін сырып тастауы мүмкін.

13.2 Құрылғының ішкі айналымын тазалау

Құрылғы 3/4 күн бойына қолданылмайтын болса, оны қайтадан қолданбас бұрын, оны қайта қосуды және мына әрекеттерді орындауды ұсынамыз:

-  түймесін (B5) басу арқылы 2/3 шаю циклін орындау;
-  түймесін (B9) басу арқылы бірнеше секунд ыстық су ағызу.

13.3 Тартылған кофе ыдысын тазалау

Дисплейде (B1) "EMPTY GROUNDS CONTAINER" (ұнтақ кофе ыдысын босатыңыз) хабары көрсетілген кезде, ұнтақ кофе ыдысын босату және тазалау керек. Бұл құрылғы тартылған кофе ыдысы (A15) тазаланбайынша кофе жасау үшін пайдаланылмайды. Толық болмаса да, бірінші кофе дайындалғаннан кейін 72 сағат ішінде тартылған кофе ыдысын босату туралы хабар көрсетіледі. 72 сағатты дұрыс есептеу үшін, құрылғыны қуат қосқышымен ешқашан өшірмеу керек.



Маңызды! Күйіп қалу қаупі бар

Егер бірнеше капучиноны бірінен соң бірін жасасаңыз, металдан жасалған кесе науасы (A17) қызады. Оны ұстамас бұрын суығанын күтіп, оны тек алдынан ғана ұстаңыз.

Тазалау үшін (тек құрылғымен):

- Тамшы науасын (A19) шығарыңыз (25-сурет), босатыңыз және тазалаңыз.
- Ұнтақ кофе ыдысын (A15) босатып, түбінде қалған барлық қалдықтарды кетіру үшін мұқият тазалаңыз. Оны берілген щеткадағы (C5) қырғышпен орындауға болады.
- Қызыл су жиналу науасын (A16) (қызыл) тексеріңіз және қажет болса босатыңыз.



Маңызды!

Тамшы науасын алып жатқан кезде тартылған кофе ыдысын тіпті онда шамалы кофе қалса да босату керек.

Егер босатылмаса, келесі кофелерді жасаған кезде, тартылған кофе ыдысы шамадан тыс толып кетіп, құрылғы арналарын бітеуі мүмкін.

Ескеріңіз:

Тазалап болғаннан кейін кофе тарту ыдысында (А14) судың болуы қалыпты жағдай.

13.4 Тамшы науасын және су жиналу науасын тазалау

Маңызды!

Тамшы науасы (А19) ондағы су деңгейін көрсететін деңгей көрсеткішімен (А18) (қызыл) белгіленген (26-сурет).

Осы көрсеткіш кесе науасынан (А17) шығып тұрғанға дейін тамшы науасы босатылуы және тазалануы керек, әйтпесе су жиектен тасып, құрылғыны, ол орналасқан бетті немесе қоршаған аймақты зақымдауы мүмкін.

Тамшы науасын алу үшін:

1. Тамшы науасы мен тартылған кофе ыдысын (А15) шығарыңыз (25-сурет);
2. Тамшы науасы мен тартылған кофе ыдысын босатыңыз және жуыңыз;
3. Қызыл су жиналу науасын (А16) тексеріңіз және қажет болса босатыңыз;
4. Тамшы науасы мен ұнтақ кофе ыдысын орындарына салыңыз.

13.5 Кофе құрылғысын ішін тазалау

Ток соғу қаупі бар!

Ішкі бөліктерді тазаламас бұрын, құрылғыны өшіру ("7. Құрылғыны өшіру" бөлімін қараңыз) және розеткадан ажырату керек. Кофе құрылғысын ешқашан суға батырмаңыз.

1. Құрылғының іші (тамшы науасын алған соң қол жетімді болады) (А19) кірлемегенін тұрақты түрде (шамамен аптасына бір рет) тексеріп отырыңыз. Қажет болса, кофе қалдықтарын берілген щеткамен (С5) және губкамен тазалаңыз;
2. Барлық қалдықтарды шаңсорғышпен тазалаңыз (27-сурет).

13.6 Су ыдысын тазалау

1. Су ыдысын (А10) тұрақты түрде (шамамен айына бір рет және су жұмсартқыш сүзгіні (С4) (егер бар болса) орнына салған сайын) дымқыл шүберекпен және шамалы жұмсақ ыдыс жуғыш сұйық затпен тазалап отырыңыз;

2. Сүзгіні (С4) алыңыз (егер бар болса) және ағынды сумен шайыңыз;
3. Сүзгіні орнына салыңыз (егер болса), ыдысты таза сумен толтырып, орнына салыңыз;
4. (Тек су жұмсартқыш сүзгісі бар үлгілер) Шамамен 100 мл су жеткізеді.

13.7 Кофе шүмектерін тазалау

1. Кофе шүмектерін (А14) губкамен немесе шүберекпен тұрақты түрде тазалаңыз (28А сур.);
2. Кофе шүмектеріндегі тесіктердің бітеліп қалмағанын тексеріңіз. Қажет болса, кофе қалдықтарын тіс тазартқышпен кетіріңіз (28В сур.).

13.8 Тартылған кофе воронкасын тазалау

Тартылған кофе воронкасының (А6) бітелмегенін тұрақты түрде (шамамен айына бір рет) тексеріп тұрыңыз.

Қажет болса, кофе қалдықтарын берілген щеткамен (С5) тазалаңыз.

13.9 Демдеу торын тазалау

Демдеу торын (А11) кемінде айына бір рет тазалап отыру керек.

Маңызды!

Құрылғы іске қосуды болған кезде демдеу торын алу мүмкін емес.

1. Құрылғының дұрыс өшірілгеніне көз жеткізіңіз ("7. Құрылғыны өшіру" бөлімін көріңіз);
2. Су ыдысын тазалаңыз (А10);
3. Құрылғының оң жағындағы демдеу торы орнының қақпағын (А11) (28-сурет) ашыңыз;
4. Түрлі-түсті босату түймелерін ішке қарай басып тұрып, демдеу торын сыртқа қарай тартып шығарыңыз (29-сурет);
5. Демдеу торын суға шамамен 5 минут батырып қойып, ағынды су астында шайыңыз;

Маңызды!

ТЕК СУМЕН ШАЮ

Ыдыс жуғыш сұйық затты және ыдыс жуғыш құрылғыны пайдаланбаңыз

Демдеу торын ыдыс жуғыш сұйық затсыз тазалаңыз, себебі ол зақымдануы мүмкін.

6. Демдеу торының корпусында (демдеу торы орнының қақпағы арқылы көрінеді) қалған

кез келген кофе қалдығын кетіру үшін арнайы щетканы (С5) пайдаланыңыз;

7. Тазалаған соң демдеу торын ішкі тірекке қарай сырғыту арқылы орнына салып, «сырт» етіп орнына түскенше PUSH (ИТЕРУ) белгісін толық енгенше ішке қарай басыңыз;

i Ескеріңіз:

Егер демдеу торын енгізу қиын болса, енгізбес бұрын оны екі ілгекті басу арқылы тиісті өлшемге бейімдеңіз (30-сурет).

8. Салынған соң, екі түсті түйменің шыққанына көз жеткізіңіз;
9. Демдеу торы орнының қақпағын жабыңыз;
10. Су ыдысын орнына салыңыз.

13.10 Сүт ыдысын тазалау

Сүт дайындап болған сайын сүт ыдысын (D) төменде сипатталғандай етіп тазалаңыз:

1. Қақпақты (D2) ашыңыз;
2. Сүт шүмегі (D5) мен ішке тарту түтігін (D4) алыңыз (32-сурет);

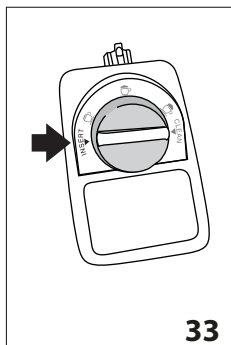

3. Көпіршікті реттеу дөңгелегін (D1) сағат тіліне қарсы "INSERT" (ЕНГІЗУ) бағытына қарай бұрап (33-сурет), жоғары қарай тартып шығарыңыз;
4. Барлық құрамдас бөлшектерді ыстық сумен және жұмсақ жуғыш сұйықтықпен жуыңыз.

Барлық құрамдас бөлшектерін ыдыс жуғышта жууға болады, ол үшін оларды ыдыс жуғыштың ең жоғарғы текшесіне қою керек.

Дөңгелектің астындағы бос орында және ойықта сүт қалдықтары қалмасын (34-сурет). Қажет болса, ойықты тіс тазартқыш таяқшамен қырғылаңыз;

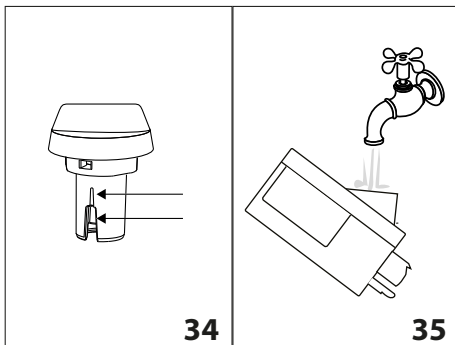

5. Көпіршікті реттеу дөңгелегі орнының ішкі жағын ағынды сумен шайыңыз (35-сурет);
6. Ішке тарту түтігі мен сүт шүмегінің сүт қалдықтарымен бітеліп қалмағанын тексеріңіз;
7. Дөңгелекті, шүмекті және сүт сору түтігін орнына салыңыз "INSERT" (ЕНГІЗУ) сөзіне сай);
8. Қақпақты ыдысқа (D3) қайта орналастырыңыз.

13.11 Ыстық су/бу түтігінің қондырмасын тазалау

Сүт дайындаған сайын түтік қондырмасын (A13) губкамен шайбалардағы сүт қалдықтарын кетіру үшін тазалап отырыңыз (23-сурет).

14. ҚАҚ ТАЗАЛАУ

Дисплейде (B1) "DESCALE" (қақ тазалау) хабары жыпылықтаған сайын құрылғының қағын тазалап отырыңыз.

! Маңызды!

- Қолданбас бұрын нұсқауларды және қақ тазартқыштағы жапсырмаларды оқып шығыңыз.
- Тек De'Longhi қақ тазалағышын ғана пайдалануыңыз керек. Басқа қақ тазалағышты пайдалану және/немесе қақ тазалауды дұрыс орындамау өнім жасаушысының кепілдігінде қаралмаған ақаулықтарға себеп болуы мүмкін.

1. Құрылғыны іске қосыңыз және ол пайдалануға дайын болғанша күтіңіз;
2. Мәзірге қол жеткізу үшін P түймесін (B4) басыңыз;
3. Таңдау дөңгелегін (B2) "Descaling" (Қақ тазалау) хабары көрінгенше басыңыз;
4. түймесін басу арқылы таңдаңыз (B9). "Descale Confirm?" (Шайылуды растау керек пе?) хабары дисплейде (B1) көрсетіледі. Бұл

- функцияны іске қосу үшін  түймесін қайта басыңыз;
- "EMPTY DRIP TRAY" (ТАМШЫ НАУАСЫН БОСАТЫҢЫЗ) хабары "REMOVE FILTER" (СҮЗГІНІ АЛЫҢЫЗ) хабарымен (егер сүзгі болса) және "Add descaler Configm?" (Қақ тазалағыш қосыңыз. Растау керек пе?) хабарымен бірге кезек-кезек көрсетіледі;
 - Су ыдысын (A10) толық босатып, су жұмсартқыш сүзгіні алыңыз (C4) (егер болса). Тамшы науасын (A19) (24-сурет) және ұнтақ кофе ыдысын (A15) босатып, оларды құрылғыға қайта салыңыз;
 - Қақ тазалағышты ыдыстың бүйірлік жағында белгіленген (36-сурет) А деңгейіне дейін құйып (100 мл орамына қатысты), сосын В деңгейіне (36-сурет) дейін су (1 литр) құйыңыз да, су ыдысын орнына салыңыз;

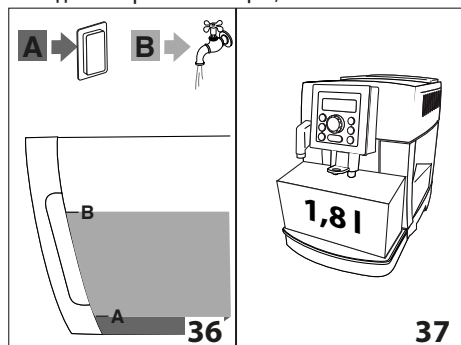



- Көлемі кемінде 1,8 литр болатын бос ыдысты кофе шүмектерінің (A14) немесе ыстық су шүмегінің (C6) астына қойыңыз (37-сурет).

 **Маңызды! Күйіп қалу қаупі бар**

Кофе шүмегінен және ыстық су шүмегінен құрамында қышқылы бар ыстық су ағады. Осы ерітінді шашырандысынан абай болыңыз.

- Ерітіндіні қосқаныңызды растау үшін  түймесін басыңыз. "Descal under way" (Қақ тазалау орындалуда) хабары көрсетіледі және қақ тазалау процедурасын басталады. Қақ тазалау сұйықтығы кофе шүмектері мен ыстық су шүмегінен қақ тазалағыш сұйық зат шығады және құрылғының ішіндегі қақты тазалау үшін бірнеше шаю және кідіру әрекеттері орындалады;

Шамамен 25 минуттан соң қақты тазалау тоқтатылып, "RINSING" (ШАЮ) және "FILL TANK" (ЫДЫСТЫ ТОЛТЫРЫҢЫЗ) хабарлары көрсетіледі.

- Одан кейін құрылғы таза сумен шаюға дайын болады. Қақты тазалау ерітіндісін жинау үшін қолданылатын контейнерді босатыңыз. Су ыдысын шығарып алыңыз, босатыңыз, ағын су астында шайыңыз және таза сумен MAX деңгейіне дейін толтырып, құрылғыға салыңыз: "RINSING, Confirm?" (Шаю. Растау керек пе?) хабары көрінеді;
- Бос қақты тазалау ерітіндісін жинау үшін қолданылатын ыдысты кофе шүмектерінің және ыстық су шүмегінің астына қойыңыз (37-сурет);
- Шаюды қайталау үшін  түймесін басыңыз. Ыстық су шүмектерінен ағады және "Rinsing Please wait" (Шаю орындалуда, күтіңіз) хабары көрінеді;
- Су ыдысы босаған соң, "RINSING" (ШАЮ), "FILL TANK" (ЫДЫСТЫ ТОЛТЫРЫҢЫЗ) және "REPLACE FILTER" (СҮЗГІНІ АУЫСТЫРУ) (егер бұрын алынған болса) хабарлары кезекпен көрсетіледі;
- Суыдысын шығарыңыз, сүзгіні орнына салыңыз (егер осыған дейін алынған болса) босатыңыз, ағын су астында шайыңыз және таза сумен MAX деңгейіне дейін толтырып, құрылғыға салыңыз: дисплейде "RINSING Confirm?" (Шаю. Растау керек пе?) хабары көрінеді;
- Шайылатын суды жинау үшін қолданылатын бос ыдысты ыстық су шүмегінің астына қойыңыз;
- Шаюды қайталау үшін  түймесін басыңыз: Ыстық су тек ыстық су шүмегінен ғана ағады және "Rinsing Please wait" (Шаю орындалуда, күтіңіз) хабары көрінеді;
- Аяқталған кезде, дисплейде "Rinsing complete, Confirm?" (Шаю аяқталды, растау керек пе?) хабары көрсетіледі;
-  ыстық су түймесін басыңыз. "FILL TANK" (Ыдысты толтырыңыз) хабары көрінеді;
- Тамшы науасын босатыңыз, су ыдысын алып, таза сумен MAX деңгейіне дейін толтырыңыз және қайта құрылғыға салыңыз.

Қақ тазалау аяқталды.

 **Ескеріңіз!**

- Егер қақ тазалау дұрыс орындалмаса (мысалы, жарық жоқ), циклді қайталауды ұсынамыз;

- Қақты тазалап болғаннан кейін тарту ыдысында (A15) судың болуы қалыпты жағдай.

15. СУ ҚАТТЫЛЫҒЫН ОРНАТУ

Бір кезеңдік уақыт өткен соң су қаттылығына сай DESCALЕ (ҚАҚ ТАЗАЛАҢЫЗ) хабары көрсетіледі.

Құрылғы әдепкі параметр бойынша су қаттылығының 4-мәніне орнатылады. Сонымен қатар, бұл құрылғыны әр түрлі аймақтардағы құбыр суының қаттылығына сай бағдарламалау арқылы құрылғыны сирегірек тазалау қажет болатындай етіп орнатуға болады.

15.1 Су қаттылығын өлшеу

1. "TOTAL HARDNESS TEST" (ТОЛЫҚ ҚАТТЫЛЫҚТЫ ТЕКСЕРУ) индикаторын орамынан (C1) шығарыңыз (ағылшын тіліндегі нұсқауларға тіркелген);
2. Қағазды стакандағы суға бір секундқа толығымен батырып алыңыз;
3. Қағазды судан шығарып, жайлап сілкіңіз. Шамамен бір минуттан соң 1, 2, 3 немесе 4 қызыл шаршы судың қаттылығының деңгейіне қарай көрінеді. Әрбір шаршы бір деңгей болып есептеледі;

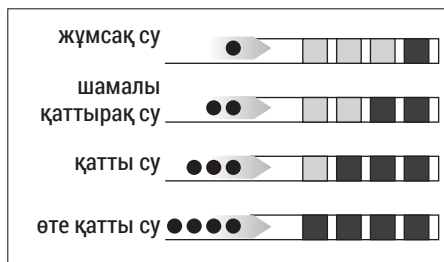

15.2 Су қаттылығын орнату

1. Мәзірге кіру үшін P түймесін (B4) басыңыз;
2. "Water Hardness" (Су қаттылығы) мөлшерін таңдау үшін таңдау дөңгелегін (B2) басыңыз.
3. Таңдауды түймесін (B9) басу арқылы растаңыз;
4. Таңдау дөңгелегін бұрап, көрсеткіш қағаз (C1) көрсеткен деңгейді орнатыңыз (бұған дейінгі бөлімді қараңыз);
5. Параметрді растау үшін түймесін басыңыз;
6. Мәзірден шығу үшін түймесін (B5) басыңыз.

Құрылғы сол кезде жаңа су қаттылығының параметрімен бағдарламаланады.

16. СУ ЖҰМСАРТҚЫШ СҮЗГІ

Кейбір үлгілерге су жұмсартқыш сүзгі бекітіледі (C4). Егер сіздегі үлгіде ондай болмаса, De'Longhi тұтынушыны қолдау қызметтерінен сатып алуды ұсынамыз.

Сүзгіні дұрыс пайдалану үшін, төмендегі нұсқаларды орындаңыз.

16.1 Сүзгіні орнату

1. Сүзгіні (C4) орамынан шығарыңыз;
2. Күн көрсеткішінің дискісін (38-суретті көріңіз) қолданудың келесі екі айы көрінгенше бұраңыз;

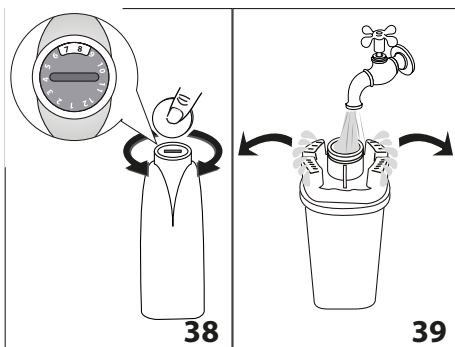

Ескеріңіз

Құрылғы дұрыс пайдаланылса, бұл сүзгі екі айға жарамды болады.

Егер кофе құрылғысы сүзгісі енгізілген күйде пайдаланылмай қалса, сүзгі тек үш аптаға жарамды болады.

3. Сүзгіні іске қосу үшін, 39-суретте көрсетілгендей етіп сүзгі ішіндегі тесік арқылы су ағызыңыз, су бүйірдегі тесіктерден бір минуттан астам ағуы керек;
4. Ыдысты (A10) құрылғыдан шығарып, сумен толтырыңыз;
5. Сүзгіні су ыдысына салып, шамамен он секундтай толық батырыңыз да, ауа көпіршіктерін шығарып жіберу үшін қисайтыңыз (40-сурет);

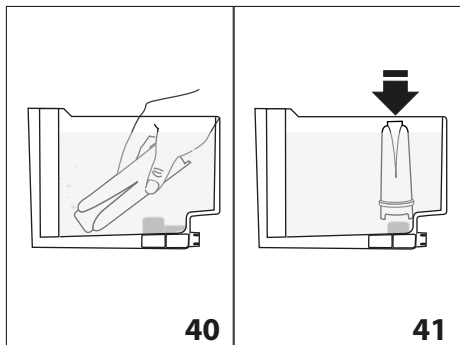

6. Сүзгіні корпусына салыңыз және орнына жеткенше басыңыз (41-сурет);

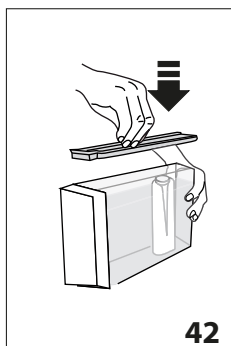

7. Ыдыстың қақпағын жауып, ыдысты құрылғы астына орнына салыңыз (42-сурет);

Сүзгіні орнатқан кезде, оның бар екенін құрылғыға ескеруіңіз керек.

8. Мәзірге кіру үшін **P** түймесін (B4) басыңыз;

9. Таңдау дөңгелегін (B2) (9-сурет) "Install filter" (Сүзгіні орнату) хабары көрінгенше бұраңыз (B1);

10. түймесін (B9) басыңыз;

11. Дисплейде "Enable?" (Іске қосу керек пе?) хабары пайда болады;

12. Таңдауды растау үшін түймесін басыңыз. "HOT WATER Confirm?" (Ыстық су. Растау керек пе?) хабары көрсетіледі;

13. Ыдысты ыстық су шүмегінің (C6) астына орналастырыңыз (ең төменгі сыйымдылық: 500 мл);

14. Таңдауды растау үшін түймесін басыңыз. Құрылғы ыстық су құюды бастайды және "Please wait" (Күте тұрыңыз...) хабары көрінеді;

15. Ыстық су ағыны тоқтаған соң, құрылғы автоматты түрде "Ready for coffee" (Кофе жасауға дайын) бағытына автоматты түрде қайта орнатылады.

Жаңа сүзгі белсенді және мәзірдегі "Install filter" (Сүзгі орнату) тармағының астындағы көрсетілетін жұлдызша арқылы көрсетіледі. Құрылғыны енді пайдалануға болады.

16.2 Сүзгіні ауыстыру

Дисплейде (B1) "REPLACE FILTER" (СҮЗГІНІ САЛЫҢЫЗ) хабары көрсетілген кезде, екі айдан соң (күн көрсеткішін көріңіз) немесе құрылғы үш апта бойы пайдаланылмаса, сүзгіні (C4) ауыстырыңыз:

1. Ыдысты (A10) және бітеліп қалған сүзгіні шығарыңыз;
2. Жаңа сүзгіні орамынан шығарыңыз және алдыңғы бөлімнің 2, 3, 4, 5 және 6-тарауларында көрсетілгендей жалғастырыңыз;
3. Ыстық су шүмегінің астына ең аз сыйымдылығы 500 мл болатын ыдысты қойыңыз;
4. Мәзірге кіру үшін **P** түймесін (B4) басыңыз;
5. Таңдау дөңгелегін (B2) "Replace filter" (Сүзгіні ауыстыру) хабары көрінгенше бұраңыз;
6. түймесін (B9) басыңыз;
7. Одан кейін "Confirm?" (Растау керек пе?) хабары көрсетіледі;
8. Таңдауды растау үшін түймесін басыңыз;
9. "HOT WATER Confirm?" (Ыстық су. Растау керек пе?) хабары көрсетіледі;
10. Таңдауды растау үшін түймесін басыңыз. Құрылғы ыстық су құюды бастайды және "Please wait" (Күте тұрыңыз...) хабары көрінеді;
11. Ыстық су ағыны тоқтаған соң, құрылғы автоматты түрде "Ready for coffee" (Кофе жасауға дайын) бағытына автоматты түрде қайта орнатылады.

Содан кейін жаңа сүзгі белсенді болады және кофе құрылғысын пайдалана аласыз.

16.3 Сүзгіні шығару

Егер құрылғыны сүзгісіз (C4) пайдаланғыңыз келсе, оны алып, құрылғыға оның алынғаны туралы ескертуіңіз керек.

Мына әрекетті орындаңыз:

1. Ыдысты (A10) және бітеліп қалған сүзгіні шығарыңыз;
2. Мәзірге кіру үшін **P** түймесін (B4) басыңыз;
3. Таңдау дөңгелегін (B2) (9-сурет) "Install filter *" (Сүзгіні орнату) хабары көрінгенше бұраңыз (B1);
4. түймесін (B4) басыңыз;
5. Дисплейде "Disable?" (Ажырату керек пе) хабары пайда болады;
6. Растау үшін түймесін және мәзірден шығу үшін түймесін (B5) басыңыз.

17. ТЕХНИКАЛЫҚ ДЕРЕКТЕР

Кернеу:	220-240 В~ 50/60 Гц макс. 10 А
Жұтылатын қуат:	1450 Вт
Қысым:	1,5 МПа (15 бар)
Су ыдысының ең жоғарғы сыйымдылығы:	1,8 л
ҰхДхБ өлшемі:	240x430x350 мм
Сым ұзындығы:	1350 мм
Салмағы:	9,7 кг
Кофе дәндері ыдысының ең жоғарғы сыйымдылығы:	250 г

CE Бұл құрылғы мына ЕС директиваларына сәйкес:

- EMC 2004/108/ЕС директивасы және кезекті толықтырулары;
- 1935/2004 ЕЕС тағам тиетін материалдар мен керек-жарақтар ережесіне сәйкес.

18. ТЕХНИЧЕСКИЕ ХАРАКТЕРИСТИКИ

Тип изделия	см. заводскую табличку на корпусе устройства
Модель	“
Напряжение	“
Частота	“
Мощность	“

Румынияда жасалған
De'Longhi Appliances s.r.l.
via L.Seitz, 47 31100 Treviso Italy
Де'Лонги Апплайансиз с.р.л.
Виа Л. Зейц, 47 31100 Тревизо Италия

Импортер на территории РФ, Белоруси и Казахстана:
ООО «Делонги»
127055 Россия, г. Москва, ул. Суцёвская, д. 27,
стр. 3
Тел. +7 (495) 781-26-76

Изделие использовать по назначению в соответствии с руководством по эксплуатации. Срок службы изделия составляет 5 года с даты продажи потребителю.

Дату изготовления изделия можно определить по серийному номеру, расположенному на / или вблизи заводской таблички изделия (Сер. № ASSCC xxx, где А – последняя цифра года

изготовления, SS – производственная неделя, СС – дата печати, рассчитанная автоматически с 1992 г. Пример: Сер. № 30411xxx, год изготовления – 2003, производственная неделя – 4).



19. КӨРСЕТИЛЕТІН ХАБАРЛАР

КӨРСЕТИЛЕТІН ХАБАРЛАР	ЫҚТИМАЛ СЕБЕБІ	ШЕШІМІ
FILL TANK (ЫДЫСТЫ ТОЛТЫРЫҢЫЗ)	Ыдыстағы су жеткіліксіз (A10).	Су ыдысын толтырыңыз және/немесе "сырт" етіп орнына киілгенше итеру арқылы дұрыстап салыңыз (3-сурет).
EMPTY GROUNDS CONTAINER (ҰНТАҚ КОФЕ ЫДЫСЫН БОСАТЫҢЫЗ)	Ұнтақ кофе ыдысы (A15) толып кеткен.	Ұнтақ кофе ыдысы мен тамшы науасын (A19) босатыңыз, тазалаңыз да орындарына салыңыз (25-сурет). Маңызды: тамшы науасын алып жатқан кезде ұнтақ кофе ыдысын тіпті онда шамалы кофе қалса да босату керек. Егер босатылмаса, келесі кофелерді жасаған кезде, тартылған кофе ыдысы шамадан тыс толып кетіп, құрылғы арналарын бітеуі мүмкін.
INSERT GROUNDS CONTAINER (ТАРТЫЛҒАН КОФЕ ЫДЫСЫН ЕНГІЗІҢІЗ)	Тазалаған ұнтақ кофе ыдысы орнына салынбаған (A15).	Тамшы науасын (A19) шығарып, ұнтақ кофе ыдысын орнына салыңыз.
ADD PRE-GROUND COFFEE (ҰНТАҚ КОФЕ ҚОСЫҢЫЗ)	Воронкаға (A6) ұнтақ кофе салынбаса да ұнтақ кофе жасау функциясы таңдалған.	Воронкаға (12-сурет) алдын ала ұнтақталған кофені салыңыз немесе "pre-ground" (тартылған кофе) функциясының таңдауын алыңыз.
GROUND TOO FINE ADJUST MILL (ҰНТАҚ КОФЕ ТЫМ МАЙДА, КОФЕ ТАРТҚЫШТЫ РЕТТЕҢІЗ)	Тартылған кофе тым майда және кофе өте жай құйылуда немесе мүлдем құйылмауда.	Кофені тағы да құйып көріңіз және кофе тартқыш жұмыс істеп тұрған кезде тартуды реттеу дөңгелегін сағат тілі бағытымен 7 санына қарай бұраңыз (A2) (11-сурет). Егер 2 кесе кофе құйылғаннан кейін әлі де жай құйылса, тартуды реттеу дөңгелегін құйылу дұрысталғанша тағы бір рет "сырт" еткізіп бұрау арқылы дұрыстау процедурасын қайталаңыз ("10.4 Кофе тартқышты реттеу" бөлімін қараңыз). Егер проблема жойылмаса, су ыдысының (A10) толық енгізілгенін тексеріңіз.
	Егер су жұмсартқыш сүзгі (C4) болса, түтіктерден ауа көбігі шығып, құюға кедергі жасауы мүмкін.	Құрылғыға ыстық су шүмегін енгізіп, ағын бір қалыпты болғанша шамалы су ағызыңыз.
DESCALE (ҚАҚ ТАЗАЛАҢЫЗ)	Құрылғы қағын тазалау керек.	"14. Қақ тазалау" бөлімінде сипатталған қақ тазалау процедурасы орындалуы керек.

LESS COFFEE (КОФЕНИ АЗАЙТЫҢЫЗ)	Өте көп мөлшердегі кофе пайдаланылған.	●/○ дөңгелегін (B6) бұрау (8-сурет) арқылы жұмсағырақ дәмді таңдаңыз немесе алдын ала ұнтақталған кофе мөлшерін азайтыңыз.
FILL BEANS CONTAINER (ДӘНДЕР ЫДЫСЫН ТОЛТЫРЫҢЫЗ)	Кофе дәндері таусылған.	Дәндер ыдысын (A7) (12-сурет) толтырыңыз.
	Алдын ала ұнтақталған кофе воронкасы (A6) бітеліп қалған.	Воронканы "13.8 Тартылған кофе воронкасын тазалау" бөлімінде сипатталғандай етіп щеткамен (C5) босатыңыз.
ДЕМДЕУІШ ЖИНАҒЫН ЕНГІЗУ	Тазаланғаннан кейін, демдеу торы (A12) орнына салынбаған.	Демдеу торын "13.9 Демдеу торын тазалау" тарауында сипатталғандай етіп енгізіңіз.
INSERT TANK (ЫДЫСТЫ САЛЫҢЫЗ)	Ыдыс (A10) орнына дұрыс салынбаған.	Су ыдысын дұрыстап енгізіңіз және орнына түскенше басыңыз (3B беті).
ЖАЛПЫ ДАБЫЛ	Құрылғының іші өте лас.	Құрылғының ішін "13. Тазалау" бөлімінде сипатталғандай етіп мұқият тазалаңыз. Бұл хабар тазаланған соң да көрсетілсе, қызмет орталығымен хабарласыңыз.
REPLACE FILTER (СҮЗГІНІ АУЫСТЫРЫҢЫЗ)	Су жұмсартқыш сүзгі (C4) бітеліп қалған.	Сүзгіні салыңыз немесе оны "Су жұмсартқыш сүзгі" бөлімінде сипатталғандай етіп шығарыңыз.
ДӨҢГЕЛЕКТІ ТАЗАЛАУ РЕЖИМІНЕ ОРНАТУ	Жақында сүт құйылған, сүт ыдысының (D) ішіндегі түтіктерді тазалау керек.	Көпіршікті реттеу дөңгелегін (D1) CLEAN (ТАЗАЛАУ) қалпына бұраңыз.
INSERT WATER SPOUT (СУ ШҮМЕГІН ЕНГІЗІҢІЗ)	Ыстық су шүмегі (C6) енгізілмеген немесе дұрыс енгізілмеген.	Су шүмегін орнына түскенше енгізіңіз.
INSERT MILK CONTAINER (СҮТ ЫДЫСЫН ЕНГІЗІҢІЗ)	Сүт ыдысы (D) дұрыс салынбаған.	Сүт шүмегін (20-сурет) орнына түскенше енгізіңіз.
СУ АЙНАЛЫМЫ БОС, ОНЫ СУМЕН ТОЛТЫРЫҢЫЗ HOT WATER Confirm? (Ыстық су. Растау керек пе?)	Су айналымы бос.	Қалыпты түрде ақпайынша ыстық су шүмегінен (C6) суды ағызу үшін  (B9) түймесін басыңыз. Егер проблема жойылмаса, су ыдысының (A10) толық енгізілгенін тексеріңіз.

20. АҚАУЛЫҚТАРДЫ ЖОЮ

Төменде кейбір ықтимал ақаулықтар көрсетілген.

Егер проблема сипатталғандай әдіспен шешілмесе, тұтынушыларды қолдау қызметтерімен хабарласыңыз.

ПРОБЛЕМА	ЫҚТИМАЛ СЕБЕБИ	шешімі
Кофе ыстық емес.	Кеселер алдын ала қыздырылмайды.	Кеселерді ыстық сумен шаю арқылы алдын ала жылытыңыз (Ескеріңіз: ыстық су функциясын пайдалана аласыз).
	Құрылғының ішкі айналымдары суып қалған, себебі соңғы кофе жасалғалы 2/3 минут өткен.	Кофе жасамас бұрын,  түймесін (B5) басу арқылы ішкі айналымдарды шайыңыз.
	Төменгі кофе температурасы орнатылды.	Мәзірден жоғарырақ кофе температурасын орнатыңыз.
Кофе көпіршігі жеткілікті емес.	Кофе тым ірі етіліп тартылған.	Кофе тартқыш жұмыс істеп тұрған кезде тартуды реттеу дөңгелегін (A2) сағат тілі бағытына қарсы 1 санына қарай бір рет бұраңыз (10-сурет). Кофе қанағаттанарлықтай тартылмайынша сыртылдата бұрауды жалғастырыңыз. Нәтиже тек 2 кофе жасаған соң ғана беріледі (“10.4 Кофе тартқышты реттеу” бөлімін қараңыз).
	Кофе жарамсыз.	Эспрессо құрылғылары үшін ұнтақ кофе пайдаланыңыз.
Кофе тым баяу құйылады немесе тамшылап тұрады.	Кофе тым майда етіліп тартылған.	Кофе тартқыш жұмыс істеп тұрған кезде тартуды реттеу дөңгелегін (A2) сағат тіліне қарсы бағытта 7 санына қарай бір рет бұраңыз (11-сурет). Кофе қанағаттанарлықтай тартылмайынша сыртылдата бұрауды жалғастырыңыз. Нәтиже тек 2 кофе жасаған соң ғана беріледі (“10.4 Кофе тартқышты реттеу” бөлімін қараңыз).
Кофе бір немесе екі шүмектен де ақпайды.	Кофе шүмектері (A14) бітеліп қалған.	Шүмектерді тіз тазартқышпен тазалаңыз (28B-сурет).
Сүт шүмегінен (D5) сүт ақпайды	Сүт ыдысының қақпағы (D2) кірлеген	Сүт ыдысының қақпағын “14. Қақ тазалау” бөлімінде сипатталғандай етіп тазалаңыз.

Құрылғы іске қосылмайды	Ол розеткаға қосылмаған.	Розеткаға қосыңыз.
	Негізгі қосқыш (A8) іске қосылмаған.	Негізгі қосқышты I бағытына орнатыңыз (2-сурет).
Демдеу торын шығару мүмкін емес	Құрылғы дұрыс ажыратылмаған	 түймесін (B39) басу арқылы құрылғыны өшіріңіз (6-сурет) ("7. Құрылғыны өшіру" бөлімін қараңыз).
Сүтті үлкен көбіктер бар және ол сүт шүмегінен (D5) шашырап шығады немесе аз ғана көпіршік шығады	Сүт жеткілікті деңгейде салқын емес немесе ол жартылай шайқалмаған.	Тоңазытқыш температурасындағы (шамамен 5°) майсыздандырылған немесе жартылай майсыздандырылған сүтті пайдаланған жөн. Егер нәтиже сіз қалағандай болмаса, басқа компанияның сүтін пайдаланып көріңіз.
	Көпіршікті реттеу дәңгелегі (D1) дұрыс реттелмеген.	"11.2 Көпіршік мөлшерін реттеу" бөліміндегі нұсқауларға сай реттеңіз.
	Сүт ыдысының қақпағы (D2) немесе көпіршікті реттеу дәңгелегі (D1) ластанған	Сүт ыдысының қақпағын және басқару тетігін "14. Қақ тазалау" бөлімінде сипатталғандай етіп тазалаңыз.
	Ыстық су/бу түтігінің қондырмасы (A13) кірлеген	Түтік қондырмасын "13,11 Ыстық су/бу түтігінің қондырмасын тазалау" бөлімінде сипатталғандай етіп тазалаңыз.