

SOMMARIO

1. INTRODUZIONE.....	7
1.1 Lettere tra parentesi.....	7
1.2 Problemi e riparazioni.....	7
2. DESCRIZIONE.....	7
2.1 Descrizione dell'apparecchio.....	7
2.2 Descrizione del pannello di controllo.....	7
2.3 Descrizione degli accessori.....	7
2.4 Descrizione del contenitore latte.....	7
3. PRIMA MESSA IN FUNZIONE DELL'APPARECCHIO.....	7
4. ACCENSIONE DELL'APPARECCHIO.....	8
5. SPEGNIMENTO DELL'APPARECCHIO.....	8
6. IMPOSTAZIONI DEL MENÙ.....	8
6.1 Decalcificazione.....	8
6.2 Installa filtro.....	8
6.3 Sostituzione del filtro.....	9
6.4 Regola ora.....	9
6.5 Autoaccensione.....	9
6.6 Autospegnimento.....	9
6.7 Risparmio energetico.....	9
6.8 Impostazione della temperatura.....	9
6.9 Impostazione della durezza dell'acqua.....	10
6.10 Attivazione/Disattivazione dell'avviso acustico.....	10
6.11 Impostazione della lingua.....	10
6.12 Illuminazione tazza.....	10
6.13 Valori di fabbrica (reset).....	10
6.14 Funzione di statistica.....	10
7. RISCIAQUO.....	10
8. PREPARAZIONE DEL CAFFÈ.....	11
8.1 Selezione del gusto del caffè.....	11
8.2 Selezione della quantità di caffè in tazza.....	11
8.3 Personalizzazione della quantità di mio caffè.....	11
8.4 Regolazione del macinacaffè.....	11
8.5 Consigli per un caffè più caldo.....	11
8.6 Preparazione del caffè utilizzando il caffè in chicchi.....	11
8.7 Preparazione del caffè utilizzando il caffè pre-macinato.....	12
9. PREPARAZIONE DI BEVANDE CON LATTE	12
9.1 Riempire e agganciare il contenitore latte.....	12
9.2 Regolare la quantità di schiuma.....	13
9.3 Preparazione del cappuccino o del latte macchiato.....	13
9.4 Pulizia del contenitore latte dopo ogni uso.....	13
9.5 Programmare le quantità di caffè e di latte in tazza per il cappuccino o il latte.....	13
10. PREPARAZIONE DELL'ACQUA CALDA.....	13
10.1 Modifica della quantità di acqua erogata automaticamente.....	14
11. PULIZIA.....	14
11.1 Pulizia della macchina.....	14
11.2 Pulizia del circuito interno della macchina.....	14
11.3 Pulizia del contenitore dei fondi di caffè.....	14
11.4 Pulizia della vaschetta raccogli gocce e della vaschetta raccogli-condensa.....	14
11.5 Pulizia dell'interno della macchina.....	15
11.6 Pulizia del serbatoio acqua.....	15
11.7 Pulizia dei beccucci erogatore caffè.....	15
11.8 Pulizia dell'imbuto per l'introduzione del caffè pre-macinato.....	15
11.9 Pulizia dell'infusore.....	15
11.10 Pulizia del contenitore latte.....	15
11.11 Pulizia dell'ugello acqua calda/vapore.....	16
12. DECALCIFICAZIONE.....	16
13. PROGRAMMAZIONE DELLA DUREZZA DELL'ACQUA.....	17
13.1 Misurazione della durezza dell'acqua.....	17
13.2 Impostazione durezza acqua.....	17
14. FILTRO ADDOLCITORE.....	18
14.1 Installazione del filtro.....	18
14.2 Sostituzione del filtro.....	18
14.3 Rimozione del filtro.....	19
15. DATI TECNICI.....	19
15.1 Consigli per il Risparmio Energetico.....	19
16. MESSAGGI VISUALIZZATI SUL DISPLAY.....	20
17. RISOLUZIONE DEI PROBLEMI.....	21

Prima di utilizzare l'apparecchio leggere sempre il fascicolo delle avvertenze di sicurezza.

1. INTRODUZIONE

1.1 Lettere tra parentesi

Le lettere tra parentesi corrispondono alla legenda riportata nella Descrizione dell'apparecchio (pag. 2-3).

1.2 Problemi e riparazioni

In caso di problemi, cercare prima di tutto di risolverli seguendo le avvertenze riportate nei capitoli "16. Messaggi visualizzati sul display" e "17. Risoluzione dei problemi".

Se queste risultassero inefficaci o per ulteriori chiarimenti, si consiglia consultare l'assistenza clienti telefonando al numero indicato nel foglio "Assistenza clienti" allegato.

Se il Vostro paese non è tra quelli elencati nel foglio, telefonare al numero indicato nella garanzia. Per eventuali riparazioni, rivolgersi esclusivamente all'Assistenza Tecnica De'Longhi. Gli indirizzi sono riportati nel certificato di garanzia allegato alla macchina.

2. DESCRIZIONE

2.1 Descrizione dell'apparecchio







(pag. 3 - A)

- A1. Pannello di comando
- A2. Manopola regolazione del grado di macinatura
- A3. Ripiano per tazze
- A4. Coperchio del contenitore per i chicchi
- A5. Coperchio imbuto caffè pre-macinato
- A6. Imbuto per l'introduzione del caffè pre-macinato
- A7. Contenitore per chicchi
- A8. Interruttore generale (*solo alcuni modelli)
- A9. Sede connettore cavo alimentazione (* solo modelli con cavo estraibile)
- A10. Serbatoio dell'acqua
- A11. Sportello infusore
- A12. Infusore
- A13. Ugello acqua calda e vapore
- A14. Erogatore caffè (regolabile in altezza)
- A15. Contenitore per i fondi di caffè
- A16. Vaschetta raccogli-condensa
- A17. Vassoio poggia tazze
- A18. Indicatore livello acqua della vaschetta raccogliacqua
- A19. Vaschetta raccogliacqua
- A20. Griglia vaschetta
- A21. Luci illuminazione tazze

2.2 Descrizione del pannello di controllo

(pag. 2 - B)

Alcuni tasti del pannello hanno una doppia funzione: questa viene segnalata tra parentesi, all'interno della descrizione.

- B1. Display: guida l'utente nell'utilizzo dell'apparecchio
- B2. Manopola di selezione: ruotare per selezionare la quantità di caffè desiderata. (Quando si accede al MENU' programmazione: ruotare per selezionare la funzione desiderata)
- B3. Tasto  : per accendere o spegnere la macchina
- B4. Tasto **P** per accedere al menù
- B5. Tasto  : per effettuare un risciacquo. (Quando si accede al MENU' programmazione, ha la funzione di tasto "ESC": si preme per uscire dalla funzione selezionata e ritornare al menù principale)
- B6. Tasto selezione aroma  : premere per selezionare il gusto del caffè
- B7. Tasto  : per preparare 1 tazza di caffè con le impostazioni visualizzate sul display
- B8. Tasto  : per preparare 2 tazze di caffè con le impostazioni visualizzate sul display
- B9. Tasto  per erogare acqua calda (Quando si accede al MENU': tasto "OK", si preme per confermare la voce scelta)
- B10. Tasto CAPPUCCINO: per preparare il cappuccino o il latte schiumato

2.3 Descrizione degli accessori

(pag. 2 - C)

- C1. Striscia reattiva (* in alcuni modelli)
- C2. Misurino dosatore del caffè pre-macinato
- C3. Decalcificante (* in alcuni modelli)
- C4. Filtro addolcitore (*in alcuni modelli)
- C5. Pennello per pulizia (*in alcuni modelli)
- C6. Erogatore acqua calda
- C7. Cavo alimentazione (*in alcuni modelli)

2.4 Descrizione del contenitore latte

(pag. 2 - D)

- D1. Manopola regolazione schiuma e funzione CLEAN
- D2. Coperchio contenitore latte
- D3. Contenitore latte
- D4. Tubo pescaggio latte
- D5. Tubo erogazione latte schiumato (regolabile)

3. PRIMA MESSA IN FUNZIONE DELL'APPARECCHIO

Nota Bene:

- Al primo utilizzo risciacquare con acqua calda tutti gli accessori rimovibili che sono destinati al contatto con acqua o latte.
- Al primo utilizzo il circuito acqua è vuoto, per questo la macchina potrebbe essere molto rumorosa: il rumore si attenuerà man mano che il circuito di riempirà.
- Eventuali tracce di caffè nel macinino sono dovute alle prove di funzionamento della macchina prima di metterla

in commercio e sono prova della cura meticolosa che abbiamo per il prodotto.

1. **Modelli con cavo estraibile (C7):** Inserire il connettore del cavo alimentazione nella sua sede (A9) sul retro dell'apparecchio;
2. Collegare l'apparecchio alla rete elettrica (fig. 1); assicurarsi che l'interruttore generale (A8), posto sul retro dell'apparecchio sia premuto (fig. 2);
3. Estrarre il serbatoio dell'acqua (A10), riempirlo fino alla linea MAX con acqua fresca (fig. 3A), reinserire quindi il serbatoio stesso (fig. 3B);

È necessario selezionare la lingua desiderata ruotando la manopola di selezione oppure lasciando che sul display (B1) automaticamente le lingue si alternino (ogni 3 secondi circa):

4. Quando compare la lingua desiderata, premere per alcuni secondi il tasto  (B9) (fig. 4) fino a quando sul display compare la conferma della selezione;

Procedere quindi seguendo le istruzioni indicate sul display dall'apparecchio stesso:

5. Controllare che l'erogatore acqua calda (C6) sia inserito sull'ugello (A13) e posizionarvi sotto un contenitore (fig. 5) con capienza minima di 100 mL;
6. Premere il tasto  per confermare l'erogazione di acqua calda (fig. 4): l'apparecchio eroga acqua dall'erogatore e poi si spegne automaticamente.

Ora la macchina da caffè è pronta per il normale utilizzo.

Nota Bene:

- Al primo utilizzo è necessario fare 4-5 cappuccini prima che la macchina cominci a dare un risultato soddisfacente.
- Per un piacere del caffè ancora migliore e per migliori prestazioni della macchina, si consiglia di installare il filtro addolcitore (C4) seguendo le indicazioni al capitolo "14. Filtro addolcitore" (*se previsto). Se il vostro modello non ha in dotazione il filtro, è possibile acquistarlo presso i Centri Assistenza Autorizzati De'Longhi.
- Si consiglia di personalizzare al più presto la durezza dell'acqua seguendo la procedura descritta nel capitolo "13. Programmazione della durezza dell'acqua".

4. ACCENSIONE DELL'APPARECCHIO

Nota Bene:

- Ad ogni accensione, l'apparecchio esegue automaticamente un ciclo di preriscaldamento e di risciacquo che non può essere interrotto. L'apparecchio è pronto all'uso solo dopo l'esecuzione di questi cicli.
- *Solo modelli con interruttore generale (A8):* prima di accendere l'apparecchio, accertarsi che l'interruttore generale, posto sul retro dell'apparecchio, sia in pos. I «fig. 3».
- All'accensione e allo spegnimento della macchina è consigliabile raccogliere l'acqua del risciacquo in un contenitore,

per evitare di dover svuotare frequentemente la vaschetta raccogliogocce.

Pericolo scottature!

Durante il risciacquo, dai beccucci dell'erogatore del caffè (A14) fuoriesce un po' di acqua calda. Prestare attenzione a non venire in contatto con spruzzi d'acqua.

- Per accendere l'apparecchio, premere il tasto  (B3) (fig. 6): sul display (B1) e attendere.

Una volta completato il riscaldamento, l'apparecchio esegue un risciacquo; in questo modo, oltre a riscaldare la caldaia, l'apparecchio procede a far scorrere l'acqua calda nei condotti interni perché anch'essi si riscaldino.

L'apparecchio è pronto quando compare la schermata principale.

5. SPEGNIMENTO DELL'APPARECCHIO

Ad ogni spegnimento, l'apparecchio esegue un risciacquo automatico, qualora sia stato preparato un caffè.

Pericolo scottature!

Durante il risciacquo, dai beccucci dell'erogatore del caffè (A14) fuoriesce un po' di acqua calda. Prestare attenzione a non venire in contatto con spruzzi d'acqua.

Per spegnere l'apparecchio, premere il tasto  (B3- fig. 6). Se previsto, l'apparecchio esegue il risciacquo e poi si spegne (stand-by).

Nota Bene:

- All'accensione e allo spegnimento della macchina è consigliabile raccogliere l'acqua del risciacquo in un contenitore, per evitare di dover svuotare frequentemente la vaschetta raccogliogocce.
- Se l'apparecchio non viene utilizzato per periodi prolungati, è consigliabile staccare la spina. Per i modelli che lo prevedono, è sufficiente premere l'interruttore generale (A8) in posizione 0.

Attenzione!

Mai staccare la spina o, per i modelli che lo prevedono, premere l'interruttore generale in posizione 0 prima di aver spento l'apparecchio con il tasto  (standby).

6. IMPOSTAZIONI DEL MENÙ

Si accede al menù programmazione premendo il tasto P (B4); le voci selezionabili dal menù sono:

6.1 Decalcificazione

Per le istruzioni relative alla decalcificazione, fare riferimento al capitolo "12. Decalcificazione".

6.2 Installa filtro



Per le istruzioni relative all'installazione del filtro (C4), fare riferimento al paragrafo "14.1 Installazione del filtro".

6.3 Sostituzione del filtro

Per le istruzioni relative alla sostituzione del filtro (C4), fare riferimento al paragrafo “14.2 Sostituzione del filtro”.

6.4 Regola ora

Se si desidera regolare l'ora sul display (B1), procedere come segue:

1. Premere il tasto **P** (B4) per entrare nel menù;
2. Ruotare la manopola di selezione (B2) (fig. 7) fino a visualizzare sul display la funzione desiderata;
3. Premere il tasto  (B9) (fig. 3);
4. Ruotare la manopola di selezione (fig. 7) per modificare le ore;
5. Premere il tasto  per confermare;
6. Ruotare la manopola di selezione (fig. 7) per modificare i minuti;
7. Premere il tasto  per confermare.

L'ora è così impostata: premere quindi il tasto  (B5) per uscire dal menù.

6.5 Autoaccensione

E' possibile impostare l'ora di autoaccensione in modo da trovare l'apparecchio pronto all'uso ad una certa ora (per esempio al mattino) e poter subito fare il caffè.

Nota Bene:



Perché questa funzione si attivi, è necessario che l'ora sia già stata impostata correttamente.

Per attivare l'autoaccensione, procedere come segue:

1. Premere il tasto **P** (B4) per entrare nel menù;
2. Ruotare la manopola di selezione (B2) (fig. 7) fino a visualizzare sul display la funzione desiderata;
3. Premere il tasto  (B9);
4. Premere ancora il tasto  per confermare l'attivazione;
5. Ruotare la manopola di selezione per scegliere le ore;
6. Premere il tasto  per confermare;
7. Ruotare la manopola di selezione (fig. 7) per modificare i minuti;
8. Premere il tasto  per confermare;
9. Premere quindi il tasto  (B5) per uscire dal menù.

Una volta confermato l'orario, l'attivazione dell'autoaccensione è segnalata sul display dal simbolo  che viene visualizzato accanto all'ora e sotto la voce del menù Autoaccensione.



Per disattivare la funzione:

1. Selezionare nel menù la voce autoaccensione;
 2. Premere il tasto  : sul display compare la scritta “Disattiva?”;
 3. Premere il tasto  per confermare.
- Il display non visualizza più il simbolo .

6.6 Autospegnimento

È possibile modificare l'intervallo di tempo per fare in modo che l'apparecchio si spenga dopo 15 o 30 minuti oppure dopo 1, 2 o 3 ore.

Per riprogrammare l'autospegnimento, procedere come segue:

1. Premere il tasto **P** (B4) per entrare nel menù;
2. Ruotare la manopola di selezione (B2) (fig. 7) fino a visualizzare sul display la funzione desiderata;
3. Premere il tasto  (B9);
4. Ruotare la manopola di selezione (fig. 6) finché compare il tempo di funzionamento desiderato (15 o 30 minuti, oppure 1, 2 o 3 ore);
5. Premere il tasto  per confermare;
6. Premere quindi il tasto  (B5) per uscire dal menù.



L'autospegnimento è così riprogrammato.

6.7 Risparmio energetico

Con questa funzione è possibile attivare o disattivare la modalità di risparmio energetico. Quando la funzione è attiva, garantisce un minor consumo energetico, in accordo con le normative europee vigenti.

L'attivazione della modalità di risparmio energetico è segnalata da un asterisco sotto la voce “Risparmio energetico” all'interno del menù.

Per attivare o disattivare la modalità “risparmio energetico”, procedere come segue:

1. Premere il tasto **P** (B4) per entrare nel menù;
2. Ruotare la manopola di selezione (B2) (fig. 7) fino a visualizzare sul display la funzione desiderata;
3. Premere il tasto  (B9);
4. Premere ancora il tasto  per attivare o disattivare la modalità di risparmio energetico;
5. Premere quindi il tasto  (B5) per uscire dal menù.

Quando la funzione è attivata, sul display compare, dopo un periodo di inattività, la scritta “Risparmio energetico”.



Nota Bene:

- In modalità di risparmio energetico la macchina richiede alcuni secondi di attesa prima di erogare il primo caffè o la prima bevanda con latte, perchè deve preriscaldarsi.
- Per preparare qualsiasi bevanda, premere un qualsiasi tasto per uscire dal risparmio energetico, quindi premere il tasto relativo alla bevanda desiderata.
- Se il contenitore latte (D) è inserito, la funzione “risparmio energetico” non si attiva.

6.8 Impostazione della temperatura

Se si desidera modificare la temperatura dell'acqua con cui viene erogato il caffè, procedere come segue:

1. Premere il tasto **P** (B4) per entrare nel menù;
2. Ruotare la manopola di selezione (B2) (fig. 7) fino a visualizzare sul display la funzione desiderata;



3. Premere il tasto  (B9);
4. Ruotare la manopola di selezione finché la temperatura desiderata è visualizzata sul display (●=bassa; ●●●●=alta);
5. Premere il tasto  per confermare;
6. Premere quindi il tasto  (B5) per uscire dal menù.

6.9 Impostazione della durezza dell'acqua

Per le istruzioni relative all'impostazione della durezza dell'acqua, fare riferimento al capitolo "13. Programmazione della durezza dell'acqua".



6.10 Attivazione/Disattivazione dell'avviso acustico

Con questa funzione si attiva o disattiva l'avviso acustico che la macchina emette ad ogni pressione dei tasti e ad ogni inserimento/rimozione degli accessori: la macchina è preimpostata con l'avviso acustico attivo. Per disattivare o riattivare l'avviso acustico, procedere come segue:

1. Premere il tasto **P** (B4) per entrare nel menù;
2. Ruotare la manopola di selezione (B2) (fig. 7) fino a visualizzare sul display la funzione desiderata;
3. Premere il tasto  (B9);
4. Premere ancora il tasto  per attivare o disattivare l'avviso acustico;
5. L'attivazione dell'avviso acustico è segnalata da un asterisco sotto la voce "Avviso acustico" all'interno del menù. Premere quindi il tasto  (B5) per uscire dal menù.

6.11 Impostazione della lingua

Se si desidera modificare la lingua del display (B1), procedere come segue:



1. Premere il tasto **P** (B4) per entrare nel menù;
2. Ruotare la manopola di selezione (B2) (fig. 7) fino a visualizzare sul display la funzione desiderata;
3. Premere il tasto  (B9);
4. Ruotare la manopola di selezione finché la lingua desiderata è visualizzata sul display;
5. Premere il tasto  per confermare;
6. Sul display compare la scritta che conferma la lingua installata;
7. Premere quindi il tasto  (B5) per uscire dal menù.

6.12 Illuminazione tazza

Con questa funzione si attivano o disattivano le luci di illuminazione tazza (A21): la macchina è preimpostata con l'illuminazione attivata. Le luci si accendono ad ogni erogazione di caffè e cappuccini e ad ogni risciacquo.

Per disattivare o riattivare questa funzione, procedere come segue:



1. Premere il tasto **P** (B4) per entrare nel menù;

2. Ruotare la manopola di selezione (B2) (fig. 7) finché appare sul display (B1) la scritta "Illuminazione tazza";
3. Premere il tasto  (B9): il display (B1) visualizza "Disattiva?" o "Attiva?";
4. Premere il tasto  per attivare o disattivare l'illuminazione tazza;
5. L'attivazione della funzione è segnalata da un asterisco sotto la voce "Illuminazione tazza" all'interno del menù. Premere quindi il tasto  (B5) per uscire dal menù.

6.13 Valori di fabbrica (reset)



Con questa funzione si ripristinano tutti i settaggi del menù e tutte le programmazioni delle quantità ritornando ai valori di fabbrica (tranne la lingua, che rimane quella già impostata).

Per ripristinare i valori di fabbrica, procedere come segue:

1. Premere il tasto **P** (B4) per entrare nel menù;
2. Ruotare la manopola di selezione (B2) (fig. 7) fino a visualizzare sul display la funzione desiderata;
3. Premere il tasto  (B9);
4. Premere ancora il tasto  per confermare e uscire.

6.14 Funzione di statistica

Con questa funzione si visualizzano i dati statistici della macchina. Per visualizzarli, procedere come segue:

1. Premere il tasto **P** (B4) per entrare nel menù;
2. Ruotare la manopola di selezione (B2) (fig. 7) fino a visualizzare sul display la funzione desiderata;
3. Premere il tasto  (B9);
4. Il display (B1) visualizza i dati statistici della macchina: ruotare la manopola di selezione (fig. 7), per scorrere le voci;
5. Premere quindi 2 volte il tasto  (B5) per uscire dal menù.

7. RISCIAQUO

Con questa funzione è possibile far uscire acqua calda dall'erogatore caffè (A14) e dall'erogatore acqua calda (C6), se inserito, in modo da pulire e riscaldare il circuito interno della macchina. Posizionare sotto l'erogatore caffè ed acqua calda un recipiente con capacità minima 100ml (fig. 5).

Attenzione! Pericolo di scottature!

Non lasciare la macchina senza sorveglianza durante l'erogazione di acqua calda.

1. Per attivare questa funzione premere il tasto  (B5): sul display (B1) compare la scritta "RISCIAQUO, Attendere prego";
2. Dopo qualche secondo, prima dall'erogatore caffè e successivamente dall'erogatore acqua calda (se inserito), esce acqua calda che pulisce e riscalda il circuito interno della macchina: sul display compare la scritta "RISCIAQUO" ed una barra di

progressione che si riempie man mano che la preparazione procede;

3. Per interrompere la funzione premere un qualsiasi tasto o attendere l'interruzione automatica.

Nota Bene:

- Per periodi di inutilizzo superiori a 3-4 giorni è vivamente consigliato, una volta riaccesa la macchina, erogare 2/3 risciacqui prima di utilizzarla;
- È normale che, dopo aver eseguito tale funzione, ci sia dell'acqua nel contenitore dei fondi di caffè (A14).

8. PREPARAZIONE DEL CAFFÈ

8.1 Selezione del gusto del caffè

La macchina è preimpostata in fabbrica per erogare caffè con gusto normale.

È possibile scegliere uno tra questi gusti:

Gusto extra-leggero

Gusto leggero

Gusto normale

Gusto forte

Gusto extra forte

Per cambiare gusto, premere ripetutamente il tasto selezione aroma (B6) (fig. 8) finché sul display (B1) compare il gusto desiderato.

8.2 Selezione della quantità di caffè in tazza

La macchina è preimpostata in fabbrica per erogare caffè normale. Per selezionare la quantità di caffè, ruotare la manopola di selezione (B2) (fig. 7) fino a visualizzare sul display (B1) il messaggio relativo alla quantità di caffè desiderata:

Caffè Selezionato	Quantità in tazza (ml)
MIO CAFFÈ	Programmabile: da ≈20 a ≈180
RISTRETTO	≈40
NORMALE	≈60
LUNGO	≈90
EXTRA-LUNGO	≈120

8.3 Personalizzazione della quantità di mio caffè

La macchina è preimpostata in fabbrica per erogare circa 30ml di "mio caffè". Se si desidera modificare questa quantità, procedere come segue:

1. Posizionare una tazza sotto i beccucci dell'erogatore caffè (A14) (fig. 9);
2. Ruotare la manopola di selezione (B2) (fig. 7) fino a visualizzare il messaggio "MIO CAFFÈ";

3. Mantenere premuto il tasto ☺ (B7) (fig. 10) fino a quando la macchina inizia ad erogare il caffè; rilasciare quindi il tasto;

4. Appena il caffè in tazza raggiunge il livello desiderato, ripremere il tasto ☺ (fig. 10).

A questo punto la quantità di caffè in tazza è programmata secondo la nuova impostazione.

8.4 Regolazione del macinacaffè

Il macinacaffè non deve essere regolato, almeno inizialmente, perché è già stato preimpostato in fabbrica in modo da ottenere una corretta erogazione del caffè.

Tuttavia se dopo aver fatto i primi caffè, l'erogazione dovesse risultare poco corposa e con poca crema o troppo lenta (a gocce), è necessario effettuare una correzione con la manopola di regolazione del grado di macinatura (A2) (fig. 11).

Nota Bene:

La manopola di regolazione deve essere ruotata solo mentre il macinacaffè è in funzione.

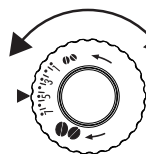

Se il caffè esce troppo lentamente o non esce affatto, girare in senso orario di uno scatto verso il numero 7.

Per ottenere, invece, un'erogazione del caffè più corposa e migliorare l'aspetto della crema, girare in senso antiorario di uno scatto verso il numero 1 (non più

di uno scatto alla volta, altrimenti il caffè poi può uscire a gocce). L'effetto di questa correzione si avverte solo dopo l'erogazione di almeno 2 caffè successivi. Se dopo questa regolazione non si è ottenuto il risultato desiderato, è necessario ripetere la correzione ruotando la manopola di un altro scatto.

8.5 Consigli per un caffè più caldo

Per ottenere un caffè più caldo, si consiglia di:



- effettuare un risciacquo, prima dell'erogazione, premendo il tasto ☹ (B5), come descritto al capitolo "7. RISCIAQUO";
- scaldare con dell'acqua calda le tazze (utilizzare la funzione acqua calda, vedi capitolo "10. Preparazione dell'acqua calda");
- selezionare la temperatura caffè "alta" nel menù (vedi paragrafo "6.8 Impostazione della temperatura").

8.6 Preparazione del caffè utilizzando il caffè in chicchi



Attenzione!

Non utilizzare chicchi di caffè caramellati o canditi perché possono incollarsi sul macinacaffè e renderlo inutilizzabile.

1. Introdurre il caffè in chicchi nell'apposito contenitore (A7) (fig. 12);
2. Posizionare sotto i beccucci dell'erogatore caffè (A14):

- 1 tazza, se si desidera 1 caffè (fig. 9);
 - 2 tazze, se si desiderano 2 caffè.
3. Abbassare l'erogatore in modo da avvicinarlo il più possibile alla tazze: si ottiene così una crema migliore (fig. 13);
 4. Premere il tasto relativo all'erogazione desiderata (1 tazza - B7  o 2 tazze - B8 , fig. 10 e 14)
 5. La preparazione inizia e sul display (B1) compare la lunghezza selezionata e una barra di progressione che si riempie man mano che la preparazione procede.

Nota Bene:

- Mentre la macchina sta facendo il caffè, l'erogazione può essere fermata in qualsiasi momento premendo un tasto qualsiasi.
- Appena terminata l'erogazione, se si vuole aumentare la quantità di caffè nella tazza, è sufficiente tenere premuto (entro 3 secondi) una dei tasti erogazione caffè ( o )

Una volta terminata la preparazione, l'apparecchio è pronto per un nuovo utilizzo.

Nota Bene:

- Durante l'uso, sul display appariranno alcuni messaggi (RIEMPIRE SERBATOIO, SVUOTARE CONTENITORE FONDI, ECC.) il cui significato è riportato nel capitolo "16. Messaggi visualizzati sul display".
- Per ottenere un caffè più caldo, fare riferimento al paragrafo "8.5 Consigli per un caffè più caldo".
- Se il caffè fuoriesce a gocce oppure poco corposo con poca crema oppure troppo freddo, leggere i consigli riportati nel capitolo "17. Risoluzione dei problemi".

8.7 Preparazione del caffè utilizzando il caffè pre-macinato

Attenzione!

- Non introdurre mai il caffè pre-macinato a macchina spenta, per evitare che si disperda all'interno della macchina, sporcandola. In questo caso la macchina potrebbe danneggiarsi.
- Non inserire mai più di 1 misurino raso (C2), altrimenti l'interno della macchina potrebbe sporcarsi oppure l'imbuto (A6) potrebbe otturarsi.



Nota Bene:

Se si utilizza il caffè pre-macinato, si può preparare solo una tazza di caffè alla volta.

1. Premere ripetutamente il tasto  (B6) (fig. 8) finché il display (B1) visualizza "Pre-Macinato".
2. Assicurarsi che l'imbuto non sia otturato, quindi inserire un misurino raso di caffè pre-macinato (fig. 15).

3. Posizionare una tazza sotto i beccucci dell'erogatore caffè (A14) (fig. 9).
4. Premere il tasto erogazione 1 tazza  (B7) (fig. 10).
5. La preparazione inizia e sul display compare la lunghezza selezionata e una barra di progressione che si riempie man mano che la preparazione procede.

Nota Bene:

Se la modalità "Risparmio Energetico" è attivata, l'erogazione del primo caffè potrebbe richiedere alcuni secondi di attesa.

9. PREPARAZIONE DI BEVANDE CON LATTE

Nota Bene:

- Per evitare di ottenere un latte poco schiumato, oppure con bolle grosse, pulire sempre il coperchio del latte (D2) e l'ugello acqua calda (A13) come descritto nei paragrafi "9.4 Pulizia del contenitore latte dopo ogni uso", "11.10 Pulizia del contenitore latte" e "11.11 Pulizia dell'ugello acqua calda/vapore".

9.1 Riempire e agganciare il contenitore latte



1. Togliere il coperchio (D2) (fig. 16);
2. Riempire il contenitore latte (D3) con una quantità sufficiente di latte, non superando il livello MAX impresso sul contenitore (fig. 17). Tenere presente che ogni tacca impressa sul fianco del contenitore corrisponde a 100 ml di latte;

Nota Bene:

- Per ottenere una schiuma più densa e omogenea, è necessario utilizzare latte scremato o parzialmente scremato ed a temperatura di frigorifero (circa 5° C).
 - Se la modalità "risparmio energetico" è attivata, l'erogazione del cappuccino potrebbe richiedere alcuni secondi di attesa.
3. Assicurarsi che il tubo di pescaggio del latte (D4) sia ben inserito nell'apposita sede prevista sul fondo del coperchio del contenitore latte (fig. 18);
 4. Riposizionare il coperchio sul contenitore latte;
 5. Togliere l'erogatore acqua calda (C6) dall'ugello (A13) (fig. 19);
 6. Agganciare spingendo a fondo il contenitore all'ugello (fig. 20): la macchina emette un segnale acustico (se attivo);
 7. Posizionare una tazza sufficientemente grande sotto i beccucci dell'erogatore caffè (A14) e sotto il tubo erogazione latte schiumato (D5); regolare la lunghezza del tubo erogazione latte, per avvicinarlo alla tazza, semplicemente tirandolo verso il basso (fig. 21);
 8. Seguire le indicazioni riportate di seguito per ogni specifica funzione.

9.2 Regolare la quantità di schiuma

Ruotando la manopola regolazione schiuma (D1), si seleziona la quantità di schiuma del latte che verrà erogata durante la preparazione del cappuccino.

Posizione manopola	Descrizione
	No schiuma
	Poca schiuma
	Max. schiuma

9.3 Preparazione del cappuccino

1. Dopo aver agganciato il contenitore latte (D), ruotare la manopola regolazione schiuma (D1) posta sul coperchio del contenitore latte (D2) sulla posizione desiderata (fig. 22);
2. Premere il tasto CAPPUCCINO (B10). Sul display (B1) compare il messaggio “CAPPUCCINO” e una barra di progressione che si riempie man mano che la preparazione procede;
3. Dopo aver erogato il latte la macchina prepara automaticamente il caffè.

Nota Bene:

- Se, durante l'erogazione, si vuole interrompere la preparazione, premere due volte il tasto CAPPUCCINO.
- Non lasciare a lungo il contenitore latte fuori dal frigorifero: più sale la temperatura del latte (5°C ideale), più peggiora la qualità della schiuma.

9.4 Pulizia del contenitore latte dopo ogni uso

Attenzione! Pericolo di scottature

Durante la pulizia dei condotti interni del contenitore latte (D), dal tubo erogazione latte (D5) esce un po' di acqua calda e vapore. Prestare attenzione a non venire in contatto con spruzzi d'acqua.

Dopo ogni uso delle funzioni latte, sul display (B1) compare la scritta lampeggiante “MANOPOLA SU CLEAN”. Eseguire la pulizia per eliminare i residui di latte procedendo in questo modo:

1. Lasciare inserito il contenitore latte (D) nella macchina (non è necessario svuotare il contenitore latte);
2. Posizionare una tazza o un altro recipiente sotto il tubo erogazione latte schiumato (fig. 21);
3. Ruotare la manopola regolazione schiuma (D1) su “CLEAN” (fig. 23): sul display compare una barra di progressione che si riempie man mano che l'operazione procede e la scritta

“Pulizia in corso, Attendere prego”. La pulizia si interrompe automaticamente;

4. Riportare la manopola regolazione su una delle selezioni della schiuma;
5. Togliere il contenitore latte e pulire sempre l'ugello vapore (A13) con una spugna (fig. 24).

Nota Bene:

- Se si devono preparare più tazze di bevande a base di latte, procedere con la pulizia del contenitore latte dopo l'ultima preparazione.
- Il contenitore con il latte può essere conservato in frigo.
- In alcuni casi, per effettuare la pulizia, è necessario attendere il riscaldamento della macchina.

9.5 Programmare le quantità di caffè e di latte in tazza per il cappuccino

La macchina è stata preimpostata in fabbrica per erogare delle quantità standard. Se si desidera modificare queste quantità, procedere nel seguente modo:

1. Posizionare una tazza sotto i beccucci dell'erogatore caffè (A14) e sotto il tubo erogazione latte (D5) (fig. 21);
2. Mantenere premuto il tasto CAPPUCCINO (B10) fino a quando sul display (B1) compare la scritta “PROGRAMMA LATTE Programma Quantità”;
3. Rilasciare il tasto. La macchina inizia ad erogare il latte;
4. Appena si raggiunge la quantità desiderata di latte in tazza, premere nuovamente il tasto CAPPUCCINO;
5. La macchina smette di erogare il latte e dopo alcuni secondi inizia ad erogare il caffè: sul display appare il messaggio “PROGRAMMA CAFFE' Programma Quantità”;
6. Appena il caffè in tazza raggiunge la quantità desiderata, premere il tasto CAPPUCCINO. L'erogazione di caffè si interrompe.

A questo punto la macchina è riprogrammata secondo le nuove quantità di latte e di caffè.

10. PREPARAZIONE DELL'ACQUA CALDA

Attenzione! Pericolo di scottature.

Non lasciare la macchina senza sorveglianza quando viene erogata l'acqua calda. L'erogatore (C6) si scalda durante l'erogazione e quindi si deve afferrare solo sull'impugnatura.

1. Controllare che l'erogatore acqua calda sia agganciato correttamente;
2. Posizionare un contenitore sotto l'erogatore (più vicino possibile per evitare spruzzi);
3. Premere il tasto  (B9) (fig. 4). Sul display (B1) compare il messaggio “ACQUA CALDA” e una barra di progressione che si riempie man mano che la preparazione procede;



4. La macchina eroga circa 250 ml di acqua calda e poi interrompe automaticamente l'erogazione. Per interrompere manualmente l'erogazione di acqua calda ripremere il tasto .

Nota Bene:

Se la modalità "Risparmio Energetico" è attivata, l'erogazione di acqua calda potrebbe richiedere alcuni secondi di attesa.

10.1 Modifica della quantità di acqua erogata automaticamente

La macchina è impostata in fabbrica per erogare automaticamente circa 250ml di acqua calda. Se si desidera modificare la quantità, procedere come segue:

1. Posizionare sotto l'erogatore (C6) un contenitore;
2. Mantenere premuto il tasto  (B9) fino a quando inizia l'erogazione di acqua calda; rilasciare quindi il tasto .
3. Quando l'acqua calda nella tazza raggiunge il livello desiderato, premere un'altra volta il tasto .

A questo punto la macchina è riprogrammata secondo la nuova quantità.

11. PULIZIA

11.1 Pulizia della macchina

Le seguenti parti della macchina devono essere pulite periodicamente:



- il circuito interno della macchina;
- il contenitore dei fondi di caffè (A15);
- la vaschetta raccogli gocce (A19), la griglia vaschetta (A20) e la vaschetta raccogli condensa (A16);
- il serbatoio dell'acqua (A10);
- i beccucci dell'erogatore caffè (A14);
- l'imbuto per l'introduzione del caffè pre-macinato (A6);
- l'infusore (A12), accessibile dopo aver aperto lo sportello di servizio (A11);
- il contenitore del latte (D);
- l'ugello acqua calda/vapore (A13);

Attenzione!

- Per la pulizia della macchina non usare solventi, detergenti abrasivi o alcool. Con le superautomatiche De'Longhi non è necessario utilizzare additivi chimici per la pulizia della macchina.
- Nessun componente dell'apparecchio può essere lavato in lavastoviglie ad eccezione ad eccezione del contenitore latte (D).
- Non utilizzare oggetti metallici per togliere le incrostazioni o i depositi di caffè, perché potrebbe graffiare le superfici in metallo o in plastica.

11.2 Pulizia del circuito interno della macchina

Per periodi d'inutilizzo superiori ai 3/4 giorni è consigliato vivamente, prima di utilizzarla, di accenderla ed erogare:

- 2/3 risciacqui premendo il tasto  (B5);
- dell'acqua calda, per qualche secondo, premendo il tasto  (B9).

11.3 Pulizia del contenitore dei fondi di caffè

Quando sul display (B1) compare la scritta "SVUOTARE CONTENITORE FONDI", è necessario svuotarlo e pulirlo. Finché non si pulisce il contenitore dei fondi (A15) la macchina non può fare il caffè. L'apparecchio segnala la necessità di svuotare il contenitore anche se non è pieno, qualora siano trascorse 72 ore dalla prima preparazione eseguita (perché il conteggio delle 72 ore sia eseguito correttamente, la macchina non deve essere mai spenta con l'interruttore generale).

Attenzione! Pericolo di scottature

Se si fanno diversi cappuccini di seguito, il poggiategge (A17) in metallo diventa caldo. Attendere che si raffreddi prima di toccarlo e afferrarlo solo dalla parte anteriore.

Per eseguire la pulizia (a macchina accesa):

- Estrarre la vaschetta raccogli-gocce (A19) (fig. 25), svuotarla e pulirla.
- Svuotare e pulire accuratamente il contenitore dei fondi (A15) avendo cura di rimuovere tutti i residui che possono essere depositati sul fondo: se incluso nel vostro modello, il pennello (C5) in dotazione è dotato di spatola adatta quest'operazione.
- Controllare la vaschetta raccogli-condensa (A16) (di colore rosso) e, se è piena, svuotarla.

Attenzione!

Quando si estrae la vaschetta raccogli-gocce è obbligatorio svuotare sempre il contenitore fondi caffè anche se è riempito poco. Se questa operazione non è effettuata può succedere che, quando si fanno i caffè successivi, il contenitore fondi si riempia più del previsto e che la macchina si intasi.

Nota Bene:

È normale che, dopo aver eseguito tale pulizia, ci sia dell'acqua nel contenitore dei fondi di caffè (A14).

11.4 Pulizia della vaschetta raccogli gocce e della vaschetta raccogli-condensa

Attenzione!

La vaschetta raccogli-gocce (A19) è provvista di un indicatore galleggiante (A18) (di colore rosso) del livello dell'acqua contenuta (fig. 26). Prima che questo indicatore cominci a sporgere dal vassoio poggiategge (A17), è necessario svuotare la vaschet-

ta e pulirla, altrimenti l'acqua può traboccare dal bordo e danneggiare la macchina, il piano di appoggio o la zona circostante.

Per rimuovere la vaschetta raccogli gocce:

1. Estrarre la vaschetta raccogli gocce ed il contenitore dei fondi di caffè (A15) (fig. 25);
2. Svuotare la vaschetta raccogli gocce ed il contenitore fondi e lavarli;
3. Controllare la vaschetta raccogli-condensa di colore rosso (A16) e, se è piena, svuotarla;
4. Reinserire la vaschetta raccogli gocce completa di contenitore dei fondi di caffè.

11.5 Pulizia dell'interno della macchina

Pericolo di scosse elettriche!

Prima di eseguire le operazioni di pulizia delle parti interne, la macchina deve essere spenta (vedi capitolo "5. Spegnimento dell'apparecchio") e scollegata dalla rete elettrica. Non immergere mai la macchina nell'acqua.

1. Controllare periodicamente (circa una volta al mese) che l'interno della macchina (accessibile una volta estratta la vaschetta raccogli-gocce) (A19) non sia sporco. Se necessario, rimuovere i depositi di caffè con un pennello (se incluso nel vostro modello, utilizzare l'accessorio in dotazione (C5)) e una spugna;
2. Aspirare tutti i residui con un aspirapolvere (fig. 27).

11.6 Pulizia del serbatoio acqua

1. Pulire periodicamente (circa una volta al mese) e ad ogni sostituzione del filtro addolcitore (C4) (se previsto) il serbatoio acqua (A10) con un panno umido e un po' di detersivo delicato;
2. Rimuovere il filtro (C4) (se presente) e risciacquarlo con acqua corrente;
3. Reinserire il filtro (se previsto), riempire il serbatoio con acqua fresca e reinserire il serbatoio;
4. (solo per modelli con filtro addolcitore) Erogare 100ml di acqua.

11.7 Pulizia dei beccucci erogatore caffè

1. Pulire periodicamente i beccucci erogatore caffè (A14) servendosi di una spugna o di un panno (fig. 28A);
2. Controllare che i fori dell'erogatore caffè non siano otturati. Se necessario rimuovere i depositi di caffè con uno stuzzicadenti (fig. 28B).

11.8 Pulizia dell'imbuto per l'introduzione del caffè pre-macinato

Controllare periodicamente (circa una volta al mese) che l'imbuto per l'introduzione del caffè pre-macinato (A6) non sia otturato. Se necessario, rimuovere i depositi di caffè con un

pennello (se incluso nel vostro modello, utilizzare l'accessorio in dotazione (C5)).

11.9 Pulizia dell'infusore

L'infusore (A11) dev'essere pulito almeno una volta al mese.

Attenzione!

L'infusore non può essere estratto quando la macchina è accesa.

1. Assicurarsi che la macchina abbia eseguito correttamente lo spegnimento (vedi capitolo "5. Spegnimento dell'apparecchio");
2. Estrarre il serbatoio acqua (A10);
3. Aprire lo sportello infusore (A11) (fig. 28) posizionato sul fianco destro;
4. Premere verso l'interno i due tasti di sgancio colorati e contemporaneamente estrarre l'infusore verso l'esterno (fig. 29);
5. Immergere per circa 5 minuti l'infusore in acqua e poi risciacquarlo sotto il rubinetto;

Attenzione!

SCIACQUARE SOLO CON ACQUA

NO DETERSIVI - NO LAVASTOVIGLIE

Pulire l'infusore senza usare detersivi perché potrebbero danneggiarlo.

6. Utilizzando un pennello (se incluso nel vostro modello, utilizzare l'accessorio in dotazione (C5)), pulire eventuali residui di caffè sulla sede dell'infusore, visibili dallo sportello infusore;
7. Dopo la pulizia, reinserire l'infusore infilandolo nel supporto; quindi premere sulla scritta PUSH fino a sentire il clic di aggancio;

Nota Bene:

Se l'infusore è difficile da inserire, è necessario (prima dell'inserimento) portarlo alla giusta dimensione premendo le due leve (fig. 30).

8. Una volta inserito, assicurarsi che i due tasti colorati siano scattati verso l'esterno;
9. Chiudere lo sportello infusore;
10. Reinserire il serbatoio acqua.

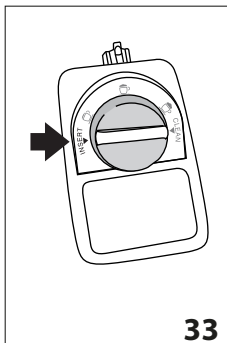

11.10 Pulizia del contenitore latte

Pulire il contenitore latte (D) dopo ogni preparazione del latte, come descritto di seguito:

1. Estrarre il coperchio (D2);
2. Sfilare il tubo erogazione latte (D5) e il tubo di pescaggio (D4) (fig. 32);

3. Ruotare in senso antiorario la manopola regolazione schiuma (D1) fino alla posizione "INSERT" (vedi fig. 33) e sfilarla verso l'alto;
4. Lavare accuratamente tutti i componenti con acqua calda e detersivo delicato. È possibile lavare in lavastoviglie tutti i componenti, posizionandoli però sul cestello superiore della lavastoviglie.

Prestare particolare attenzione che sull'incavo e sul canalino situato sotto la manopola (vedi fig. 34) non rimangano residui di latte: eventualmente raschiare il canalino con uno stuzzicadenti;

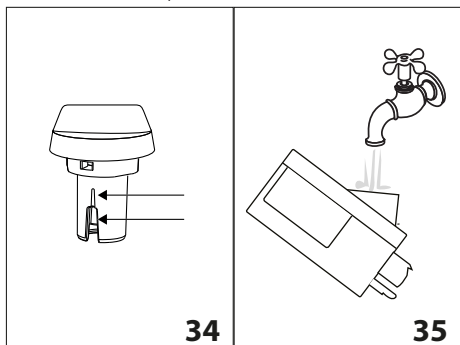

5. Sciacquare l'interno della sede della manopola regolazione schiuma con acqua corrente (vedi fig. 35);
6. Verificare anche che il tubo pescaggio e il tubo erogazione latte non siano otturati da residui di latte;
7. Rimontare la manopola inserendola in corrispondenza della scritta "INSERT", il tubo erogazione e il tubo pescaggio latte;
8. Riposizionare il coperchio sul contenitore latte (D3).

11.11 Pulizia dell'ugello acqua calda/vapore

Pulire l'ugello (A13) dopo ogni preparazione del latte, con una spugna, rimuovendo i residui di latte depositati sulle guarnizioni (fig. 23).

12. DECALCIFICAZIONE

Attenzione!

- Prima dell'uso, leggere le istruzioni e l'etichettatura del decalcificante, riportate sulla confezione del decalcificante stesso.
- Si raccomanda di utilizzare esclusivamente decalcificante De'Longhi. L'utilizzo di decalcificanti non idonei, come pure la decalcificazione non regolarmente eseguita, può comportare l'insorgenza di difetti non coperti dalla garanzia del produttore.
- Il decalcificante può danneggiare le superfici delicate Se il prodotto viene rovesciato accidentalmente, asciugare immediatamente.

Per effettuare la decalcificazione	
Decalcificante	Decalcificante De'Longhi
Contenitore	Capacità consigliata: 1,8l
Tempo	~45min

Decalcificare la macchina quando sul display (B1) appare (lampeggiante) il messaggio "DECALCIFICARE".

1. Accendere la macchina ed attendere che sia pronta all'uso;
2. Entrare nel menù premendo il tasto **P** (B4);
3. Ruotare la manopola di selezione (B2) fino a visualizzare la voce "Decalcificazione";
4. Selezionare premendo il tasto (B9). Sul display (B1) appare "Decalcificazione Conferma?": premere nuovamente per attivare la funzione;
5. Sul display appare la scritta "SVUOTARE VASCHETTA RACCOGLIGOCCE" alternato a "RIMUOVERE FILTRO" (se il filtro è presente) e a "Inserire decalcific. Conferma?";
6. Svuotare completamente il serbatoio acqua (A10) e togliere il filtro addolcitore (C4) (se presente); svuotare quindi la vaschetta raccogli gocce (A19) (fig. 24) ed il contenitore fondi (A15) e reinserirli;
7. Versare nel serbatoio acqua il decalcificante fino al livello **A** (corrispondente a una confezione da 100ml) impresso sul fianco del serbatoio (fig. 36); quindi aggiungere acqua (un litro) fino a raggiungere il livello **B** (fig. 37); reinserire il serbatoio acqua;

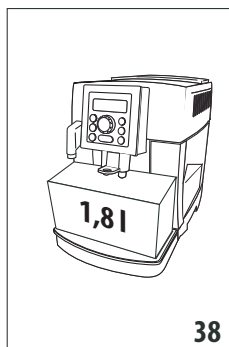
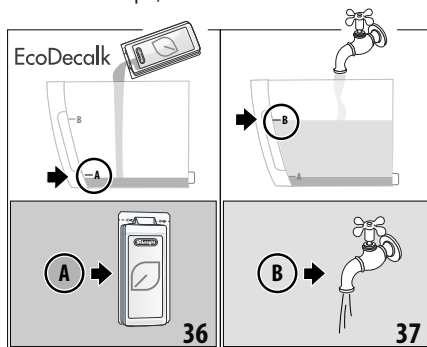

8. Posizionare sotto l'erogatore caffè (A14) e sotto l'erogatore acqua (C6) un contenitore con capacità minima pari a 1,8 litri (fig. 38).

Attenzione! Pericolo di scottature

Dall'erogatore caffè e dall'erogatore acqua calda fuoriesce acqua calda contenente acidi. Prestare pertanto attenzione a non venire in contatto con tale soluzione.

9. Premere il tasto  per confermare l'inserimento della soluzione decalcificante: il display visualizza "Macchina in decalcificazione" ed il programma di decalcificazione si avvia. Il liquido decalcificante esce sia dall'erogatore caffè che dall'erogatore acqua calda eseguendo automaticamente tutta una serie di risciacqui ad intervalli per rimuovere i residui di calcare dall'interno della macchina da caffè;

Dopo circa 25 minuti, l'apparecchio interrompe la decalcificazione e sul display appare il messaggio "RISCIACQUO, alternato a "RIEMPIRE SERBATOIO".

10. L'apparecchio adesso è pronto per un processo di risciacquo con acqua fresca. Svuotare il contenitore utilizzato per raccogliere la soluzione decalcificante ed estrarre il serbatoio acqua, svuotarlo, sciacquarlo con acqua corrente, riempirlo fino al livello MAX con acqua fresca ed inserirlo in macchina: il display visualizza "RISCIACQUO, Conferma?";

11. Riposizionare vuoto il contenitore usato per raccogliere la soluzione decalcificante sotto l'erogatore caffè e sotto l'erogatore acqua calda (fig. 37);

12. Premere il tasto  per iniziare il risciacquo. L'acqua calda esce dagli erogatori e sul display appare il messaggio "Risciacquo Attendere prego";

13. Quando il serbatoio acqua è svuotato, sul display appare il messaggio "RISCIACQUO", alternato a "RIEMPIRE SERBATOIO" ed a "REINSERIRE FILTRO (se tolto precedentemente);

14. Estrarre il serbatoio acqua, reinserire il filtro (se tolto precedentemente), riempire il serbatoio fino al livello MAX con acqua fresca ed inserirlo in macchina: il display visualizza "RISCIACQUO Conferma?";

15. Riposizionare vuoto sotto l'erogatore acqua calda il contenitore usato per raccogliere l'acqua di risciacquo;

16. Premere il tasto  per riavviare il risciacquo: l'apparecchio riprende il risciacquo solo dall'erogatore acqua calda e sul display appare il messaggio "RISCIACQUO Attendere prego";

17. Al termine sul display appare il messaggio "Risciacquo completo, Conferma?";

18. Premere il tasto  acqua calda il display visualizza "RIEMPIRE SERBATOIO";

19. Svuotare la vaschetta raccogli gocce, estrarre e rabboccare il serbatoio acqua con acqua fresca fino al livello MAX e reinserirlo in macchina.

L'operazione di decalcificazione è così ultimata.

Nota Bene:

- Se il ciclo di decalcificazione non dovesse terminare correttamente (es. mancanza erogazione energia elettrica) si consiglia di ripetere il ciclo;
- È normale che, dopo aver eseguito il ciclo di decalcificazione, ci sia dell'acqua nel contenitore dei fondi di caffè (A15).

13. PROGRAMMAZIONE DELLA DUREZZA DELL'ACQUA

Il messaggio DECALCIFICARE viene visualizzato dopo un periodo di funzionamento predeterminato che dipende dalla durezza dell'acqua.



La macchina è preimpostata in fabbrica sul livello 4 di durezza. Volendo è possibile programmare la macchina in base alla reale durezza dell'acqua in utenza nelle varie regioni, rendendo così meno frequente l'operazione di decalcificazione.

13.1 Misurazione della durezza dell'acqua

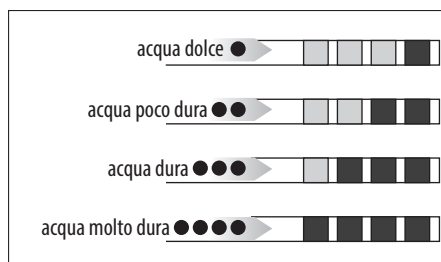
1. Alcuni modelli hanno in dotazione la striscia reattiva (C1) allegate alle istruzioni in lingua inglese. Se il vostro modello non la include, rivolgersi ad un centro assistenza per acquistarla.
2. Immergere completamente la striscia in un bicchiere d'acqua per circa un secondo;
3. Estrarre la striscia dall'acqua e scuoterla leggermente. Dopo circa un minuto si formano 1, 2, 3 oppure 4 quadratini di colore rosso, a seconda della durezza dell'acqua ogni quadratino corrisponde a 1 livello;



13.2 Impostazione durezza acqua

1. Premere il tasto P (B4) per entrare nel menù;
2. Ruotare la manopola di selezione (B2) fino a selezionare la voce "Durezza acqua".
3. Confermare la selezione premendo il tasto  (B9);
4. Ruotare la manopola di selezione e impostare il livello rilevato dalla striscia reattiva (C1) (vedi fig. del paragrafo precedente);
5. Premere il tasto  per confermare l'impostazione;
6. Premere il tasto  (B5) per uscire dal menù.

A questo punto la macchina è riprogrammata secondo la nuova impostazione della durezza dell'acqua.

14. FILTRO ADDOLCITORE

Alcuni modelli hanno in dotazione il filtro addolcitore (C4): se il vostro modello ne è sprovvisto, vi consigliamo di acquistarlo presso i centri assistenza autorizzati De'Longhi.

Per un utilizzo corretto del filtro, seguire le istruzioni di seguito riportate.

14.1 Installazione del filtro

1. Togliere il filtro (C4) dalla confezione;
2. Ruotare il disco del datario (vedi fig. 38) affinché siano visualizzati i prossimi 2 mesi di utilizzo;

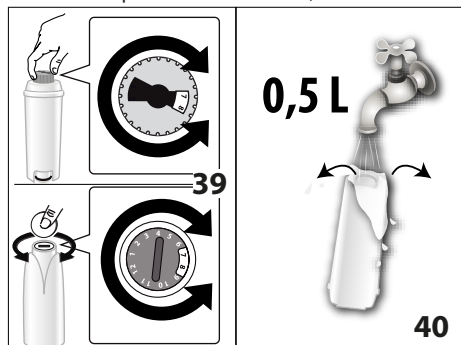

Nota Bene :

il filtro ha durata pari a due mesi se l'apparecchio viene utilizzato normalmente, se invece la macchina rimane inutilizzata con il filtro installato, ha durata pari a 3 settimane al massimo.

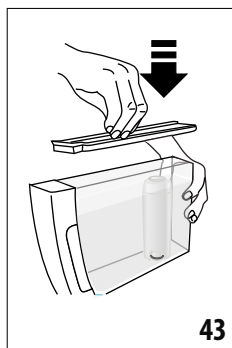
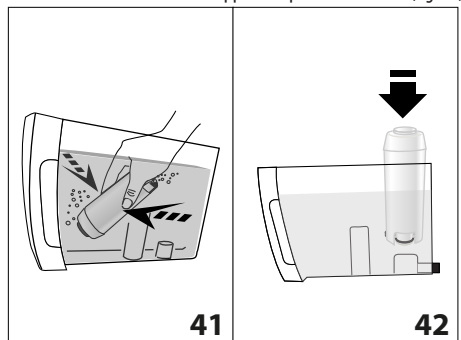

3. Per attivare il filtro, far scorrere dell'acqua di rubinetto nel foro del filtro come indicato in fig. 39 fintantoché l'acqua fuoriesce dalle aperture laterali per oltre un minuto;
4. Estrarre il serbatoio (A10) della macchina e riempirlo di acqua;
5. Inserire il filtro nel serbatoio acqua e immergerlo completamente per una decina di secondi, inclinandolo per permettere alle bolle d'aria di uscire (fig. 41);
6. Inserire il filtro nella sede apposita e premere a fondo (fig. 42);



43

7. Se fornito, richiudere il serbatoio con il coperchio (fig. 43) quindi reinserire il serbatoio nella macchina;



Nel momento in cui si installa il filtro, è necessario segnalare la presenza all'apparecchio.

8. Premere il tasto P (B4) per entrare nel menù;
9. Ruotare la manopola di selezione (B2) (fig. 9) finché appare sul display (B1) la scritta "Installa filtro";
10. Premere il tasto  (B9);
11. Il display visualizza la scritta "Attiva?";
12. Premere il tasto  per confermare la selezione: il display visualizza "Acqua calda Conferma?";
13. Posizionare sotto l'erogatore acqua calda (C6) un contenitore (capacità: min. 500ml);
14. Premere il tasto  per confermare la selezione: l'apparecchio inizia l'erogazione di acqua ed il display visualizza la scritta "Attendere prego";
15. Una volta completata l'erogazione, l'apparecchio torna automaticamente in "Pronto caffè".

Ora il filtro è attivato e segnalato sul display da un asterisco sotto la voce "Installa filtro" nel menù e si può procedere all'uso della macchina.

14.2 Sostituzione del filtro

Quando il display (B1) visualizza "SOSTITUIRE FILTRO", o quando sono trascorsi i due mesi di durata (vedi datario), oppure se non viene utilizzato l'apparecchio per 3 settimane, è necessario procedere alla sostituzione del filtro (C4):

1. Estrarre il serbatoio (A10) ed il filtro esaurito;
2. Togliere il nuovo filtro dalla confezione e procedere come illustrato ai punti 2-3-4-5-6 del paragrafo precedente;
3. Posizionare sotto all'erogatore acqua calda un contenitore (capacità: min. 500ml);
4. Premere il tasto P (B4) per entrare nel menù;
5. Ruotare la manopola di selezione (B2) finché appare sul display la scritta "Sostituire filtro";
6. Premere il tasto  (B9);
7. Il display visualizza la scritta "Conferma?";
8. Premere il tasto  per confermare la selezione;
9. Il display visualizza la scritta "ACQUA CALDA Conferma?";
10. Premere il tasto  per confermare la selezione: l'apparecchio inizia l'erogazione di acqua ed il display visualizza la scritta "Attendere prego";



- Una volta completata l'erogazione, l'apparecchio torna automaticamente in "Pronto caffè".

Ora il nuovo filtro è attivato e si può procedere all'uso della macchina.

14.3 Rimozione del filtro

Se si desidera continuare ad utilizzare l'apparecchio senza il filtro (C4), è necessario rimuoverlo e segnalarne la rimozione.

Procedere come segue:

- Estrarre il serbatoio (A10) ed il filtro esaurito;
- Premere il tasto P (B4) per entrare nel menù;
- Ruotare la manopola di selezione (B2) (fig. 9) finché appare sul display (B1) la scritta "Installa filtro *";
- Premere il tasto  (B9);
- Il display visualizza la scritta "Disattiva?";
- Premere il tasto  per confermare ed il tasto  (B5) per uscire dal menù.

15. DATI TECNICI

Tensione:	220-240 V ~ 50/60 Hz max. 10A
Potenza assorbita:	1450W
Pressione:	1,5MPa (15 bar)
Capacità max. serbatoio acqua:	1,8 l
Dimensioni LxPxH:	240x430x350 mm
Peso (diverso a seconda dei modelli):	9,7 / 9,4 kg
Capacità max. contenitore chicchi:	250 g

De'Longhi si riserva la facoltà di variare, in qualsiasi momento, le caratteristiche tecniche ed estetiche, mantenendo inalterata la funzionalità e la qualità dei prodotti.

15.1 Consigli per il Risparmio Energetico

- Per ridurre il consumo energetico dopo l'erogazione di una o più bevande, rimuovere il contenitore (D) o gli accessori.
- Impostare l'autospegnimento a 15 minuti (vedi capitolo "6.6 Autospegnimento"):
- Attivare il Risparmio Energetico (vedi capitolo "6.7 Risparmio energetico");
- Quando la macchina lo richiede, effettuare il ciclo di decalcificazione.

16. MESSAGGI VISUALIZZATI SUL DISPLAY

MESSAGGIO VISUALIZZATO	POSSIBILE CAUSA	RIMEDIO
RIEMPIRE SERBATOIO	L'acqua nel serbatoio (A10) non è sufficiente.	Riempire il serbatoio dell'acqua e/o inserirlo correttamente, premendolo a fondo fino a sentire l'aggancio (fig. 3).
	Il serbatoio (A12) non è inserito correttamente.	Inserire correttamente il serbatoio premendolo a fondo (fig. 3).
SVUOTARE CONTENITORE FONDI	Il contenitore dei fondi (A15) di caffè è pieno.	Svuotare il contenitore dei fondi, la vaschetta raccogliogocce (A19) ed eseguire la pulizia, poi reinserirli (fig. 25). Importante: quando si estrae la vaschetta raccogliogocce è obbligatorio svuotare sempre il contenitore fondi caffè anche se è riempito poco. Se questa operazione non è effettuata può succedere che, quando si fanno i caffè successivi, il contenitore fondi si riempia più del previsto e che la macchina si intasi.
INSERIRE CONTENITORE FONDI	Dopo la pulizia non è stato inserito il contenitore dei fondi (A15).	Estrarre la vaschetta raccogliogocce (A19) e inserire il contenitore dei fondi.
INTRODURRE CAFFÈ PRE-MACINATO	È stata selezionata la funzione "caffè pre-macinato", ma non è stato versato il caffè pre-macinato nell'imbuto (A6).	Introdurre il caffè pre-macinato nell'imbuto (fig. 12) o deselezionare la funzione pre-macinato.
MACINATO TROPPO FINE REGOLARE MACINATO	La macinatura è troppo fine e quindi il caffè fuoriesce troppo lentamente o non esce del tutto.	Ripetere l'erogazione caffè e ruotare la manopola di regolazione macinatura (A2) (fig. 11) di uno scatto verso il numero 7 in senso orario, mentre il macinacaffè è in funzione. Se, dopo aver fatto almeno 2 caffè, l'erogazione dovesse risultare ancora troppo lenta, ripetere la correzione agendo sulla manopola di regolazione di un altro scatto (vedi par. "8.4 Regolazione del macinacaffè"). Se il problema persiste, assicurarsi che il serbatoio acqua (A10) sia inserito a fondo.
	Se è presente il filtro addolcitore (C4) potrebbe esserci stato il rilascio di una bolla d'aria all'interno del circuito che ne ha bloccato l'erogazione.	Inserire l'erogatore acqua calda in macchina ed erogare un pò di acqua finché il flusso è regolare.
DECALCIFICARE	Indica che è necessario decalcificare la macchina.	E' necessario eseguire al più presto il programma di decalcificazione descritto nel cap. "12. Decalcificazione".
RIDURRE DOSE CAFFÈ	È stato utilizzato troppo caffè.	Selezionare un gusto più leggero premendo la manopola  (B6) (fig. 8) oppure ridurre la quantità di caffè pre-macinato.
		→

MESSAGGIO VISUALIZZATO	POSSIBILE CAUSA	RIMEDIO
RIEMPIRE CONTENITORE CHICCHI	I chicchi di caffè sono finiti.	Riempire il contenitore chicchi (A7) (fig. 12).
	L'imbuto per il caffè pre-macinato (A6) si è intasato.	Svuotare l'imbuto con l'aiuto del pennello (C5) come descritto nel par. "11.8 Pulizia dell'imbuto per l'introduzione del caffè pre-macinato".
INSERIRE GRUPPO INFUSORE	Dopo la pulizia non è stato reinserto l'infusore (A12).	Inserire l'infusore come descritto nel par. "11.9 Pulizia dell'infusore".
INSERIRE SERBATOIO	Il serbatoio (A10) non è inserito correttamente.	Inserire correttamente il serbatoio premendolo a fondo (fig. 3B).
ALLARME GENERICO	L'interno della macchina è molto sporco.	Pulire accuratamente la macchina come descritto nel cap. "11. Pulizia". Se dopo la pulizia, la macchina visualizza ancora il messaggio, rivolgersi ad un centro di assistenza.
SOSTITUIRE FILTRO	Il filtro addolcitore (C4) è esaurito.	Sostituire il filtro o rimuoverlo seguendo le istruzioni del paragrafo "14. Filtro addolcitore"
MANOPOLA SU CLEAN	È stato appena erogato latte e pertanto è necessario procedere alla pulizia dei condotti interni del contenitore latte (D).	Ruotare la manopola regolazione schiuma (D1) in posizione CLEAN.
INSERIRE EROGATORE ACQUA	L'erogatore acqua (C6) non è inserito o è male inserito.	Inserire l'erogatore acqua a fondo.
INSERIRE CONTENITORE LATTE	Il contenitore latte (D) non è inserito correttamente.	Inserire il contenitore latte a fondo (fig. 20).
CIRCUITO VUOTO RIEMPIRE CIRCUITO ACQUA CALDA Conferma?	Il circuito idraulico è vuoto.	Premere  (B9) e far defluire l'acqua dall'erogatore (C6) finché l'erogazione è regolare. Se il problema persiste verificare che il serbatoio acqua (A10) sia inserito a fondo.

17. RISOLUZIONE DEI PROBLEMI

In basso sono elencati alcuni possibili malfunzionamenti.

Se il problema non può essere risolto nel modo descritto, si deve contattare l'Assistenza Tecnica.

PROBLEMA	POSSIBILE CAUSA	RIMEDIO
Il caffè non è caldo.	Le tazze non sono state pre-riscaldate.	Riscaldare le tazze risciacquandole con dell'acqua calda (N.B: si può utilizzare la funzione acqua calda).
	I circuiti interni dell'apparecchio si sono raffreddati perché sono trascorsi 2/3 minuti dall'ultimo caffè.	Prima di fare il caffè riscaldare i circuiti interni con un risciacquo, premendo il tasto  (B5).
	La temperatura caffè impostata è bassa.	Impostare dal menù la temperatura caffè alta.
		→

PROBLEMA	POSSIBILE CAUSA	RIMEDIO
Il caffè è poco corposo o ha poca crema.	Il caffè è macinato troppo grosso.	Ruotare la manopola di regolazione macinatura (A2) di uno scatto verso il numero 1 in senso antiorario mentre il macinacaffè è in funzione (fig. 10). Procedere uno scatto alla volta fino ad ottenere un'erogazione soddisfacente. L'effetto è visibile solo dopo l'erogazione di 2 caffè (vedi par. "8.4 Regolazione del macinacaffè").
	Il caffè non è adatto.	Utilizzare caffè per macchine da caffè espresso.
Il caffè fuoriesce troppo lentamente oppure a gocce.	Il caffè è macinato troppo fine.	Ruotare la manopola di regolazione macinatura (A2) di uno scatto verso il numero 7 in senso orario, mentre il macinacaffè è in funzione (fig. 11). Procedere uno scatto alla volta fino ad ottenere un'erogazione soddisfacente. L'effetto è visibile solo dopo l'erogazione di 2 caffè (vedi par. "8.4 Regolazione del macinacaffè").
Il caffè non esce da uno oppure entrambi i beccucci dell'erogatore.	I beccucci dell'erogatore caffè (A14) sono otturati.	Pulire i beccucci con uno stuzzicadenti (fig. 28B).
Il latte non esce dal tubo erogazione (D5)	Il coperchio (D2) del contenitore latte è sporco	Pulire il coperchio del latte come descritto nel par. "11.10 Pulizia del contenitore latte".
L'apparecchio non si accende	La spina non è collegata alla presa.	Collegare la spina alla presa.
	L'interruttore generale (A8) non è acceso.	Premere l'interruttore generale in posizione I (fig. 2).
L'infusore non si può estrarre	Non è stato eseguito correttamente lo spegnimento	Eseguire lo spegnimento premendo il tasto  (B3) (fig. 6) (vedi cap. "5. Spegnimento dell'apparecchio").
Il latte ha bolle grandi oppure esce a spruzzi dal tubo erogazione latte (D5) oppure è poco schiumato	Il latte non è sufficientemente freddo o non è parzialmente scremato.	Utilizzare latte totalmente scremato, oppure parzialmente scremato, a temperatura di frigorifero (circa 5°C). Se il risultato non è ancora quello desiderato, provare a cambiare marca di latte.
	La manopola regolazione schiuma (D1) è mal regolata.	Regolare secondo le indicazioni del par. "9.2 Regolare la quantità di schiuma".
	Il coperchio (D2) o la manopola regolazione schiuma (D1) del contenitore latte sono sporchi	Pulire il coperchio e la manopola del contenitore latte come descritto nel par. "11.10 Pulizia del contenitore latte".
	L'ugello acqua calda/vapore (A13) è sporco	Pulire l'ugello come descritto al par. "11.11 Pulizia dell'ugello acqua calda/vapore".