

## ÖSSZEFOGLALÓ

<b>1. BEVEZETŐ.....</b>	<b>163</b>
1.1 A zárójelben olvasható betűk.....	163
1.2 Problémák és javítások.....	163
<b>2. LEÍRÁS .....</b>	<b>163</b>
2.1 A készülék leírása .....	163
2.2 A kezelőfelület leírása .....	163
2.3 A tartozékok leírása.....	163
2.4 A tejtartály leírása.....	163
<b>3. A KÉSZÜLÉK ELSŐ BEINDÍTÁSA.....</b>	<b>163</b>
<b>4. A KÉSZÜLÉK BEKAPCSOLÁSA.....</b>	<b>164</b>
<b>5. A KÉSZÜLÉK KIKAPCSOLÁSA .....</b>	<b>164</b>
<b>6. A MENÜ BEÁLLÍTÁSAI .....</b>	<b>164</b>
6.1 Vízköoldás.....	164
6.2 Telepítse a szűrőt.....	164
6.3 A szűrő cseréje.....	164
6.4 Pontos idő beállítás .....	165
6.5 Automatikus bekapcsolás.....	165
6.6 Automata kikapcsolás .....	165
6.7 Energiatakarékosság .....	165
6.8 A hőmérséklet beállítása.....	165
6.9 Vízkeménység beállítása .....	166
6.10 Hangjelzés aktiválása/inaktiválása.....	166
6.11 Nyelv beállítása.....	166
6.12 Csésze megvilágítás .....	166
6.13 Gyári beállítások (reset) .....	166
6.14 Statisztika funkció.....	166
<b>7. ÖBLÍTÉS .....</b>	<b>166</b>
<b>8. KÁVÉFŐZÉS.....</b>	<b>167</b>
8.1 A kávé ízének kiválasztása.....	167
8.2 A lefőzött kávé mennyiségének beállítása	167
8.3 A saját beáll. kávé mennyiségének személyre szabása .....	167
8.4 A kávédaráló beállítása .....	167
8.5 Tanácsok melegebb kávé főzéséhez .....	167
8.6 Kávéfőzés szemes kávéból.....	167
8.7 Kávékészítés örölt kávéból .....	168
<b>9. TEJES ITALOK KÉSZÍTÉSE.....</b>	<b>168</b>
9.1 Töltse fel és akassza be a tejtartót.....	168
9.2 A tejhab mennyiségének a beállítása .....	169
9.3 Cappuccino készítése.....	169
9.4 A tejtartály tisztása minden használat után ...	169
9.5 A cappuccinóhoz állítsa be a kávé és tej csészénkénti mennyiségét .....	169
<b>10. FORRÓ VÍZ KÉSZÍTÉSE.....</b>	<b>169</b>
10.1 Az automatikusan adagolt víz mennyiségének a módosítása .....	170
<b>11. TISZTÍTÁS .....</b>	<b>170</b>
11.1 A készülék tisztítása .....	170
11.2 A készülék belső hidr. rendszerének tisztítása .	170
11.3 A zacstartó tisztítása .....	170
11.4 A csepptálca és a kondenzvíz gyűjtő tartály tisztítása .....	170
11.5 A készülék belsejének tisztítása .....	171
11.6 A víztartály tisztítása.....	171
11.7 A kávé adagoló csőrök tisztítása .....	171
11.8 Az örölt kávé betöltésére szolgáló tölsér tisztítása .....	171
11.9 A kávéfőző egység tisztítása.....	171
11.10A tejtartály tisztítása .....	171
11.11A forró víz/gőz csőr tisztítása.....	172
<b>12. VÍZKÖLDÁS.....</b>	<b>172</b>
<b>13. A VÍZ KEMÉNYSÉGÉNEK PROGRAMOZÁSA</b>	<b>173</b>
13.1 A vízkeménység mérése.....	173
13.2 A vízkeménység megadása .....	173
<b>14. VÍZLÁGYÍTÓ SZÜRŐ .....</b>	<b>173</b>
14.1 A szűrő behelyezése .....	173
14.2 A szűrő cseréje.....	174
14.3 A szűrő kivétele.....	174
<b>15. MŰSZAKI ADATOK .....</b>	<b>175</b>
15.1 Az Energiatakarékosságra vonatkozó tanácsok .....	175
<b>16. A KIJELEZŐN MEGJELENÍTETT ÜZENETEK ...</b>	<b>175</b>
<b>17. A PROBLÉMÁK MEGOLDÁSA .....</b>	<b>177</b>

A készülék használata előtt mindig el kell olvasni a biztonságos használatra vonatkozó figyelmeztetéseket tartalmazó füzetet.

## 1. BEVEZETŐ

### 1.1 A zárójelben olvasható betűk

A zárójelben olvasható betűk a Készülék leírása című fejezetben olvasható információkra vonatkoznak (2-3. old.).

### 1.2 Problémák és javítások

Problémák esetén először mindig próbálja megoldani azokat a „16. A kijelzőn megjelenített üzenetek” és „17. A problémák megoldása” fejezetekben leírt útmutatásokat követve.

Amennyiben a problémát nem sikerül megoldani, vagy további információra van szüksége, kérjük, hívja a vevőszolgálatot a mellékelt "Ügyfélszolgálati" dokumentumon feltüntetett telefonszámon.

Amennyiben az Ön országa nem szerepel a felsoroltak között, hívja a jótállási jegyen feltüntetett telefonszámot. Az esetleges javításokért kizárólag a De'Longhi műszaki vevőszolgálatához forduljon. A márkaszervizek címét a készülékhez mellékelt jótállási jegyen találja.

## 2. LEÍRÁS

### 2.1 A készülék leírása







(3 old. - A)

- A1. Vezérlőpanel
- A2. Az őrlés finomságát szabályozó gomb
- A3. Csészetartó
- A4. Szemes kávé tároló fedele
- A5. Őrölt kávé betöltésére szolgáló tölcser fedele
- A6. Őrölt kávé betöltésére szolgáló nyílás
- A7. Szemes kávé tartó
- A8. Főkapcsoló (\*csak néhány modell esetében)
- A9. Tápkábel csatlakozó helye (\* csak kivehető kábeles modellek esetében)
- A10. Víztartály
- A11. A kávéfőző egység zárólapja
- A12. Kávéfőző egység
- A13. Forró víz és gőz csőr
- A14. Kávé adagoló (állítható magasságú)
- A15. Zacstartó
- A16. Kondenzvíz-gyűjtő tartály
- A17. Csészetartó tálca
- A18. A csepptálcában lévő víz szintjét mutató piros úszó
- A19. Csepptálca
- A20. Csepptálca rács
- A21. Csésze megvilágítás

### 2.2 A kezelőfelület leírása

(2 - B old.)

A kezelőpulton lévő néhány gombnak kettős funkciója van: ezt zárójellel jelezzük a leíráson belül.

- B1. Kijelző: elkíséri a felhasználót a készülék használata során
- B2. Kiválasztó gomb: forgassa el a kávé mennyiségének a kiválasztásához. (A programozási MENÜ megnyitása után: forgassa el a kívánt funkció kiválasztásához)
- B3.  gomb: a gép be- és kikapcsolásához
- B4. P gomb a menü megnyitásához
- B5.  gomb: egy öblítés elvégzéséhez. (A programozási MENÜ megnyitása után elérhető az ESC gomb: ezzel lehet kilépni a kiválasztott funkcióból és visszatérni a főmenübe)
- B6.  íze kiválasztó gomb: nyomja meg a kávé ízének kiválasztásához
- B7.  gomb: 1 csésze kávé készítéséhez a kijelzőn látható beállítások alkalmazásával
- B8.  gomb: 2 csésze kávé készítéséhez a kijelzőn látható beállítások alkalmazásával
- B9.  gomb a forró víz adagolásához (Amikor a MENÜbe lép: az "OK" gombot a kiválasztott menüpont megerősítéséhez kell megnyomni)
- B10. CAPPUCCINO gomb: cappuccino vagy habosított tej készítéséhez

### 2.3 A tartozékok leírása

(2 - C old.)

- C1. Tesztcsík (\*néhány modell esetében)
- C2. Őrölt kávé adagoló kanál
- C3. Vízkőoldó (\* néhány modell esetében)
- C4. Vízlágyító-szűrő (\* néhány modell esetében)
- C5. Ecset a tisztításhoz (\*néhány modell esetében)
- C6. Forró víz adagoló
- C7. Tápkábel (\*néhány modell esetében)

### 2.4 A tejtartály leírása



(2 old. - D)

- D1. Hab szabályozógomb és CLEAN funkció
- D2. Tejtartály fedele
- D3. Tejtartály
- D4. Tejfelszívó cső
- D5. Habosított tej adagoló cső (állítható)

## 3. A KÉSZÜLÉK ELSŐ BEINDÍTÁSA

### Megjegyzés:

- Az első használatkor forró vízzel öblítse le az összes eltávolítható tartozékot, amelyik a vízzel vagy tejjel érintkezik.
- Az első használat során a hidr. rendszer még üres, ezért a gép nagyon hangos lehet: a rendszer feltöltése során a zaj lassan csökkenni fog.
- A kávédarálóban lévő esetleges kávényomok a gép kereskedelmi forgalomba kerülése előtt végzett működési próbákból származnak, és a termékkel szembeni gondosságunkról tanúskodnak.

- 1. Kivehető kábeles modellek (C7):** Csatlakoztassa a tápkábel csatlakozóját a készülék hátulján (A10) kialakított helyre;
  - Csatlakoztassa a készüléket az elektromos hálózatra (1. ábra) és ellenőrizze, hogy megnyomta-e a készülék hátulján elhelyezett főkapcsolót (A8) (2. ábra);
  - Vegye ki a víztartályt (A10), töltsse fel a MAX jelzésig friss vízzel (3A ábra), majd helyezze vissza a tartályt (3B ábr.);  
A kívánt nyelv kiválasztása a választógomb elforgatásával lehetséges vagy hagyja, hogy a kijelzőn (B1) automatikusan váltsák egymást a nyelvek (kb. 3 másodpercenként);
  - Amikor megjelenik a magyar nyelv, tartsa pár másodpercig nyomva a  gombot (B9) (4. ábr.), amíg a kijelzőn meg nem jelenik a választás megerősítése;
- Majd kövesse a gép kijelzőjén megjelenő utasításokat:
- Ellenőrizze, hogy a forró víz adagoló (C6) a csőre (A13) van helyezve, és tegyen a csőr alá egy legalább 100ml-es tartályt (5. ábra);
  - Nyomja meg a  gombot a forró víz adagolás megerősítéséhez (4. ábr.): a készülék vizet adagol az adagolókn keresztül, majd automatikusan kikapcsol.
- A készülék készen áll a használatra.

#### **Megj.:**

- Az első használat során legalább 4-5 cappuccino adagolására van szükség, mielőtt a készülék elfogadható kávét készítené.
- A még finomabb kávé és a gép jobb teljesítménye érdekében azt tanácsoljuk, hogy telepítse a vízlágyító szűrőt (C4) (\*ha van) a „14. Vízlágyító szűrő” fejezet útmutatásait követe. Ha az ön készülékéhez nem tartozik vízlágyító szűrő, megvásárolhatja azt a De'Longhi Márkaszervizekben.
- Tanácsos minél előbb beállítani a víz keménységét az egyéni igényeknek megfelelően a kézikönyv „13. A víz keménységének programozása” fejezetében leírt eljárást követe.

## **4. A KÉSZÜLÉK BEKAPCSOLÁSA**

#### **Megj.:**

- Minden bekapcsoláskor a készülék elvégze egy előmelegítő és egy öblítő ciklust, amelyet nem lehet félbeszakítani. A készülék csak ezen ciklusok elvégzését követően áll használatra készen.
- Csak főkapcsolóval rendelkező modellek esetében (A8):* a készülék bekapcsolása előtt győződjön meg arról, hogy a készülék hátulján lévő főkapcsoló I helyzetben legyen «3. ábr.».

#### **Égési sérülés veszélye!**

Az öblítés során a kávé adagoló csőreiből (A14) néhány csepp forró víz távozik, amelyet az alá helyezett csepptálca (A19) fog fel. Kerülje a forró vízzel való érintkezést.

- A készülék bekapcsolásához nyomja meg a  gombot (B3) (6. ábr.): a kijelzőn (B1) és várjon. A melegítés végeztével a készülék öblítést végez; így, azon túl, hogy felmelegíti a kazánt, a készülék forró vizet juttat a belső híd. rendszerbe, hogy az is átmelegedjen. A készülék akkor érte el a megfelelő hőmérsékletet, amikor a kijelzőn megjelenik a kávé ízét és mennyiségét jelző üzenet.

## **5. A KÉSZÜLÉK KIKAPCSOLÁSA**

Amennyiben a használat során a készülék kávét főzött, a készülék minden kikapcsoláskor elvégze egy automatikus öblítő programot.

#### **Égési sérülés veszélye!**

Az öblítés során a kávé adagoló csőreiből (A14) néhány csepp forró víz távozik. Kerülje a forró vízzel való érintkezést.

A készüléket a  gomb segítségével kapcsolhatja ki (B3-6. ábr.). Ha be van tervezve, a készülék öblítést végez, majd automatikusan kikapcsol (stand-by).

#### **Megj.:**

- A gép be- és kikapcsolásakor tanácsos az öblítővizet egy edénybe gyűjteni, hogy elkerülje a csepptálca gyakori ürítését.
- Ha a készüléket huzamosabb ideig nem használja, húzza ki a hálózati csatlakozót. Azokhoz a modellekhez, amelyekhez elő van írva, elég a főkapcsolót (A8) 0 helyzetbe nyomni.

#### **Figyelem!**

Soha ne húzza ki a hálózati csatlakozót, vagy azoknak a modelleknek az esetében, amelyekhez elő van írva, nyomja a főkapcsolót 0 helyzetbe, még mielőtt kikapcsolja a készüléket a  gombbal (standby).

## **6. A MENÜ BEÁLLÍTÁSAI**

A programozási menüt a P (B4) gombbal lehet megnyitni; a választható opciók a következők:

### **6.1 Vízkőoldás**

A vízkőoldással kapcsolatos utasításokért olvassa el a „12. Vízkőoldás” fejezetben leírtakat.

### **6.2 Telepítse a szűrőt**





A szűrő (C4) telepítésével kapcsolatos információkért olvassa el a „14.1 A szűrő behelyezése” szakaszt.

### **6.3 A szűrő cseréje**

A szűrő (C4) cseréjével kapcsolatos információkért olvassa el a „14.2 A szűrő cseréje” szakaszt.

## 6.4 Pontos idő beállítás

A kijelzőn (B1) lévő idő beállításához az alábbiak szerint járjon el:

1. Nyomja meg a **P** (B4) gombot a menübe lépéshez;
  2. Forgassa el a kiválasztó gombot (B2) (7. Ábr.), amíg a kijelzőn meg nem jelenik a kívánt funkció;
  3. Nyomja meg a  (B9) gombot (3 ábr.);
  4. Forgassa el a kiválasztó gombot (7. ábr.) az óra módosításához;
  5. Nyomja meg a  gombot a megerősítéshez;
  6. Forgassa el a kiválasztó gombot (7. ábr.) a perc módosításához;
  7. Nyomja meg a  gombot a beállítás megerősítéséhez.
- Így be van állítva a pontos idő: nyomja meg ezután a  gombot (B5) a menüből való kilépéshez.





## 6.5 Automatikus bekapcsolás

Az automatikus bekapcsolás segítségével beállíthatja a bekapcsolás időpontját, így a készüléket használatra készen találja a megadott időpontban (pl. reggel), és rögtön megkezdheti a kávé készítését.

### Megjegyzés:



Ennek a funkciónak az aktiválásához fontos, hogy az óra helyesen legyen beállítva.

Az automatikus bekapcsolás aktiválásához az alábbiak szerint járjon el:

1. Nyomja meg a **P** gombot (B4) a menübe lépéshez;
2. Forgassa el a kiválasztó gombot (B2) (7. ábr.), amíg a kijelzőn meg nem jelenik a kívánt funkció;
3. Nyomja meg a  (B9) gombot;
4. Nyomja meg ismét a  gombot az aktiválás megerősítése érdekében;
5. Forgassa el a kiválasztó gombot az óra módosításához;
6. Nyomja meg a  gombot a beállítás megerősítéséhez;
7. Forgassa el a kiválasztó gombot (7. ábr.) a percek módosításához;
8. Nyomja meg a  gombot a beállítás megerősítéséhez;
9. Nyomja meg a  (B5) gombot a menüből való kilépéshez.



Az idő megerősítése után az automatikus bekapcsolás aktiválását a  szimbólum jelzi a kijelzőn, mely az óra mellett és az automatikus bekapcsolás menüpont alatt található.

A funkció inaktíválásához:

1. Válassza ki a menüből az automatikus bekapcsolás funkciót;
  2. Nyomja meg a  gombot: a kijelzőn megjelenik az "Inaktíválva? felirat;
  3. Nyomja meg a  gombot a beállítás megerősítéséhez.
- A kijelző már nem mutatja a  szimbólumot.

## 6.6 Automata kikapcsolás

Ezt az időtartamot tetszés szerint változtathatja úgy, hogy a készülék 15 perc, 30 perc, 1, 2, vagy 3 óra elteltével kapcsoljon ki. Az automata kikapcsolás újbóli beállításához kövesse az alábbiakat:

1. Nyomja meg a **P** gombot (B4) a menübe lépéshez;
2. Forgassa el a kiválasztó gombot (B2) (7. ábr.), amíg a kijelzőn meg nem jelenik a kívánt funkció;
3. Nyomja meg a  (B9) gombot;
4. Addig forgassa a kiválasztó gombot (6 ábr.), míg meg nem jelenik a működési órák kivánt száma (15 vagy 30 perc, vagy 1, 2 vagy 3 óra után);
5. Nyomja meg a  gombot a beállítás megerősítéséhez;
6. Nyomja meg a  (B5) gombot a menüből való kilépéshez.



Ezzel beállította az automata kikapcsolást.

## 6.7 Energiatakarékosság

Ezzel a funkcióval aktiválhatja vagy inaktíválhatja az energiatakarékos üzemmódot. Amikor a funkció be van kapcsolva, biztosítja az uniós szabályoknak megfelelő alacsonyabb energiafogyasztást.

Az energiatakarékos üzemmód bekapcsolását a menü "Energiatakarékosság" menüpontja alatti csillag jelzi.

Az "energiatakarékosság" üzemmód aktiválásához vagy inaktíválásához kövesse az alábbiakat:

1. Nyomja meg a **P** gombot (B4) a menübe lépéshez;
2. Forgassa el a kiválasztó gombot (B2) (7. ábr.), amíg a kijelzőn meg nem jelenik a kívánt funkció;
3. Nyomja meg a  (B9) gombot;
4. Nyomja meg ismét a  gombot az energiatakarékosság üzemmód aktiválása vagy inaktíválása érdekében;
5. Majd nyomja meg a  (B5) gombot a menüből való kilépéshez.

Amikor a funkció aktív, a kijelzőn megjelenik az "Energiatakarékosság" üzenet, ha egy bizonyos ideig nem használja az készüléket.



### Megjegyzés:

- Energiatakarékos üzemmódban a gépnek szüksége lehet néhány másodpercre, mielőtt az első kávé vagy tejes italt előznie, mert fel kell melegednie.
- Ital elkészítése előtt nyomja meg bármelyik gombot az energiatakarékos üzemmódból való kilépéshez, majd nyomja meg a kívánt italhoz tartozó gombot.
- Ha be van helyezve a tejtartály (D), nem kapcsol be az "Energiatakarékosság" üzemmód.

## 6.8 A hőmérséklet beállítása

Amennyiben a kávé elkészítéséhez használt víz hőmérsékletét módosítani szeretné, az alábbiak szerint járjon el:

1. Nyomja meg a **P** gombot (B4) a menübe lépéshez;



2. Forgassa el a kiválasztó gombot (B2) (7. ábr.), amíg a kijelzőn meg nem jelenik a kívánt funkció;
3. Nyomja meg a  (B9) gombot;
4. Addig forgassa a kiválasztó gombot, amíg a kijelzőn megjelenik a kívánthőmérséklet (●=alacsony; ●●●●=magas);
5. Nyomja meg a  gombot a beállítás megerősítéséhez;
6. Nyomja meg a  (B5) gombot a menüből való kilépéshez.

## 6.9 Vízkeménység beállítása

A vízkeménység beállításával kapcsolatos utasításokért olvassa el a „13. A víz keménységének programozása” fejezetet.



## 6.10 Hangjelzés aktiválása/inaktiválása

Ezzel a funkcióval be- és kikapcsolhatja a gép hangjelzéseit, melyek a gombok lenyomásakor és az egyes tartozékok behelyezésekor és kivételekor hallatszanak: alapbeállításban a hangjelzés aktív. A hangjelzés inaktiválásához vagy újbóli aktiválásához az alábbiak szerint járjon el:

1. Nyomja meg a **P** gombot (B4) a menübe lépéshez;
2. Forgassa el a kiválasztó gombot (B2) (7. ábr.), amíg a kijelzőn meg nem jelenik a kívánt funkció;
3. Nyomja meg a  (B9) gombot;
4. Nyomja meg ismét a  gombot a hangjelzés aktiválása vagy inaktiválása érdekében;
5. A hangjelzés bekapcsolását a menüben a "Hangjelzés" menüpontja alatti csillag jelzi. Nyomja meg a  gombot (B5) a menüből való kilépéshez.

## 6.11 Nyelv beállítása

A kijelző (B1) nyelvének módosításához kövesse az alábbiakat:



1. Nyomja meg a **P** gombot (B4) a menübe lépéshez;
2. Forgassa el a kiválasztó gombot (B2) (7. ábr.), amíg a kijelzőn meg nem jelenik a kívánt funkció;
3. Nyomja meg a  gombot (B9);
4. Forgassa el a kiválasztó gombot addig, míg meg nem jelenik a kijelzőn a kívánt nyelv;
5. Nyomja meg a  gombot a megerősítéshez;
6. A kijelzőn megjelenik a üzenet, amely megerősíti a nyelv beállítását;
7. Nyomja meg a  (B5) gombot a menüből való kilépéshez.

## 6.12 Csésze megvilágítás

Ezzel a funkcióval be- és kikapcsolhatja a csésze megvilágítást (A21): alapbeállításban a megvilágítás aktív. A világítás minden kávéfőzőskor és cappuccino készítőskor, illetve öblítőskor bekapcsol.

A funkció inaktiválásához vagy újbóli aktiválásához kövesse az alábbiakat:



1. Nyomja meg a **P** gombot (B4) a menübe lépéshez;

2. Addig forgassa a kiválasztó gombot (B2) (7. ábr.), amíg a kijelzőn (B1) megjelenik az "Csésze megvilágítás" felirat;
3. Nyomja meg a  (B9) gombot: a kijelzőn (B1) megjelenik az "Inaktiválja?" vagy "Aktiválja?" felirat;
4. Nyomja meg a  gombot a csésze megvilágítás aktiválásához vagy inaktiválásához;
5. A funkció aktiválását a menü "Csésze megvilágítás" menüpontja alatti csillag jelzi. Nyomja meg a  (B5) gombot a menüből való kilépéshez.

## 6.13 Gyári beállítások (reset)



Ezzel a funkcióval visszaállíthatja a menü beállításait és a menynyitási beállításokat a gyári értékre (kivéve a nyelvet, mely a beállítás szerint marad).

A gyári beállítás visszaállításához a következőket kell tenni:

1. Nyomja meg a **P** gombot (B4) a menübe lépéshez;
2. Forgassa el a kiválasztó gombot (B2) (7. ábr.), amíg a kijelzőn meg nem jelenik a kívánt funkció;
3. Nyomja meg a  (B9) gombot;
4. Nyomja meg ismét a  gombot a megerősítéshez és a kilépéshez.

## 6.14 Statisztika funkció

Ezzel a funkcióval jeleníthetők meg a gép statisztikai adatai. Az adatok megjelenítéséhez az alábbiak szerint járjon el:

1. Nyomja meg a **P** gombot (B4) a menübe lépéshez;
2. Forgassa el a kiválasztó gombot (B2) (7. ábr.), amíg a kijelzőn meg nem jelenik a kívánt funkció;
3. Nyomja meg a  (B9) gombot;
4. A kiválasztó gomb elforgatásával (7. ábr.) lehet ellenőrizni:
  - összesen hány kávét adagolt a gép;
  - a készülék összesen hány tejes italt főzött;
  - összesen hány liter vizet adagolt a gép;
  - összesen hány vízközlést végzett a gépen;
  - hányszor került sor a vízlágyító szűrő cseréjére.
5. Kétszer nyomja meg a  (B5) gombot a menüből való kilépéshez.

## 7. ÖBLÍTÉS

Ezzel a funkcióval forró vizet engedhet le a kávéfőzőből (A14) és a forró víz adagolóból (C6), ha be van kapcsolva, úgy, hogy megtisztítsa és felmelegítse a gép hidr. rendszerét. Helyezzen a kávéfőző és a forró víz adagoló alá egy legalább 100ml őrartalmú edényt (5. ábr.).

### **Figyelem! Égési sérülések veszélye!**

A forró víz adagolása közben ne hagyja a készüléket felügyelet nélkül.

1. A funkció aktiválásához nyomja meg a  (B5) gombot: a kijelzőn (B1) megjelenik az "ÖBLÍTÉS, Kérem várjon" felirat";

- Néhány másodperc elteltével, először a kávé, majd a forró víz adagolóból (ha be van helyezve) forró víz távozik, mely megtisztítja és felmelegíti a gép belső hidr. rendszerét; a kijelzőn megjelenik az "ÖBLÍTÉS" üzenet és egy csík, mely a folyamat előre haladtával folyamatosan feltelik;
- A funkció megszakításához nyomja meg bármelyik gombot vagy várja meg az automata megszakítást.

### Megjegyzés:

- Ha a készüléket 3-4 napnál hosszabb ideig nem használja, a készülék újbóli bekapcsolásakor végezzen 2/3 öblítést a használat megkezdése előtt;
- Normális jelenség, ha ezen funkció elvégzését követően víz marad a zacstartóban (A14).

## 8. KÁVÉFŐZÉS

### 8.1 A kávé ízének kiválasztása

A készülék gyári beállítás szerint normál ízű kávéfőz.

Az alábbi ízek közül lehet választani:

Extra lágy íz

Gyenge íz

Normál íz

Erős íz

Extra erős íz

Az íz megváltoztatásához többször nyomja meg az aroma kiválasztó gombot  (B6) (8. Ábr.), amíg a kijelzőn (B1) meg nem jelenik a kívánt íz.



### 8.2 A lefőzött kávé mennyiségének beállítása

A készülék gyári beállítás szerint normál kávéfőz. A kávé mennyiségének beállításához addig forgassa a választó gombot (B2) (7. ábr.), amíg a kijelzőn (B1) meg nem jelenik a kívánt kávé-mennyiséghez tartozó üzenet:

Kiválasztott Kávé	Csészében lévő mennyiség (ml)
SAJÁT BEÁLL. KÁVÉ	Programozható: ≈20-tól ≈180-ig
RÖVID KÁVÉ	≈40
NORMÁL	≈60
HOSSZÚ	≈90
EXTRA HOSSZÚ	≈120

### 8.3 A saját beáll. kávé mennyiségének személyre szabása

A készülék gyári beállítás szerint kb. 30ml "saját beáll. kávéfőz". Amennyiben módosítani kívánja ezt a mennyiséget, az alábbiak szerint járjon el:

- Helyezzen a kávé kieresztő csőrök (A14) alá egy csészét (9. ábra);
- Forgassa el a kiválasztó gombot (B2) (7. ábr.), míg megjelenik a "SAJÁT BEÁLL. KÁVÉ" felirat;
- Tartsa lenyomva a  gombot (B7) (10. ábr.), amíg a gép nem kezdi el a kávé adagolását, majd engedje el a gombot;
- Miután a csészében lévő kávé elérte a kívánt szintet, nyomja meg ismét a  gombot (10. ábra).

Ekkor az egy csészényi kávé mennyisége az új beállítás szerint kerül programozásra.

### 8.4 A kávédaráló beállítása

A kávédaráló – legalábbis kezdetben – nem kell beállításokat végezni, mert azt már a gyárban beállították úgy, hogy a kávé adagolása megfelelően történjen.

Az első néhány kávéfőzést követően azonban, ha a kávé túl híg, kevés rajta a hab vagy túl lassan folyik le (csöpög), állítsa be a kávéőrlés finomságát a szabályozógomb segítségével (A2) (11. ábr.).

### Megjegyzés:

A kávéőrlés finomságát szabályozó gombot csak akkor forgassa, amikor a kávédaráló működik.

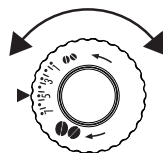

Ha a kávé túl lassan vagy egyáltalán nem folyik ki, forgassa el egy kattánással, az óramutató járásával megegyező irányban a 7 szám felé.

A testesebb kávé vagy nagyobb mennyiségű hab érdekében pedig fordítsa a gombot az óramutató járásával

ellentétes irányba az 1 szám felé (de egyszerre csak egy fokozattal, máskülönben előfordulhat, hogy a kávé csak csöpög).

A beállítás hatása csak legalább 2 kávé lefőzése után érezhető. Ha ezen beállítást követően nem érte el a kívánt eredményt, meg kell ismételni a korrigálást, a szabályozógombot egy kattánással elforgatva.

### 8.5 Tanácsok melegebb kávé főzéséhez



Melegebb kávé készítéséhez a következőket javasolt tenni:

- adagolás előtt végezzen egy öblítést a  gomb (B5) megnyomásával, a „8. kávéfőzés” fejezetben leírtak szerint;
- forró vízzel melegítse fel a csészéket (használja a forró víz funkciót, lásd a „10. Forró víz készítése” fejezetet);
- a menüben válassza a „magas” kávé hőmérsékletet (lásd a „6.8 A hőmérséklet beállítása” szakaszt).



### 8.6 Kávéfőzés szemes kávéból

#### Figyelem!

Ne használjon karamellizált vagy cukrozott kávészemeket, mert beleragadhatnak a kávédarálóba, és tönkreteszik azt.

1. Töltse be a szemes kávéat a megfelelő tartályba (A7) (12. ábra);
2. Állítson a kávé kieresztő csőrök alá (A14):
  - 1 csészét, ha 1 kávé szeretne (9. ábra);
  - 2 csészét, ha 2 kávé kíván elkészíteni.
3. Engedje le a kávé adagolót úgy, hogy az a lehető legközelebb legyen a csészékhez: ezáltal krémesebb lesz a kávé (13. ábra);
4. Nyomja meg a kívánt adagolásnak megfelelő gombot (1 csésze - B7  vagy 2 csésze - B8 , 10. és 14. ábr.)
5. Megkezdődik a készítés és a kijelzőn (B1) megjelenik a kiválasztott hosszúság és a folyamatot jelző csík, amelyik a folyamat előrehaladásával megtelik.

### Megjegyzés:

- Miközben a gép készíti a kávéat, bármely pillanatban meg lehet állítani a kávé kifolyását bármelyik gomb megnyomásával.
- Ha a kávé kifolyása után növelni szeretné a kávé mennyiségét a csészében, elegendő lenyomva tartani (max. 3 másodpercig) valamelyik kávé adagoló gombot ( vagy )

A kávéfőzés végén a készülék készen áll az újabb használatra.

### Megjegyzés:

- Használat során a kijelzőn megjelenhet néhány üzenet (TARTÁLYT TÖLTSE FEL, ÜRÍTSE KI A ZACCTARTÓT, stb.), amelyek jelentését a „16. A kijelzőn megjelenített üzenetek” fejezetben találja.
- Melegebb kávé készítéséhez hivatkozzon a „8.5 Tanácsok melegebb kávé főzéséhez” bekezdésben foglaltakra.
- Ha a kávé cseppekben folyik ki, vagy nem elég testes, nem elég krémes vagy túl hideg, olvassa el a „17. A problémák megoldása” fejezetben összefoglalt tanácsokat.

## 8.7 Kávékészítés örölt kávéból

### Figyelem!

- Kikapcsolt gépbe soha ne öntsön örölt kávéat, mert az szétszóródhat a gép belsejében, bepiszkítva azt. Ez károkat okozhat a készülékben.
- Soha ne tegyen be a gépbe több kávéat, mint egy sima adagoló kanálnyi (C2), mert a gép bepiszkolódhat, a tölcser (A6) pedig eltömődhet.



### Megjegyzés:

Amikor előre örölt kávéat használ, egyszerre csak egy csésze kávé főzhető.

1. Nyomja ismételten a  (B6) gombot (8 ábr.), míg a kijelzőn (B1) meg nem jelenik az "Előre örölt" felirat.

2. Győződjön meg arról, hogy a tölcser nincs eltömődve, majd tegyen be egy sima adagoló kanálnyi előre örölt kávéat (15. ábr.).
3. Helyezzen a kávé kieresztő csőrök alá egy csészét (A14) (9. ábr.).
4. Nyomja meg az 1 csésze adagolás gombot  (B7) (10 ábr.).
5. A kávéfőzés megkezdődik, és a kijelzőn megjelenik a beállított hosszúság és a folyamatot jelző csík, amely a folyamat előrehaladásával megtelik.

### Megjegyzés:

Ha az „Energiatakarékosság” üzemmód aktív, az első kávé elkészítése előtt lehet, hogy várni kell néhány másodperct.

## 9. TEJES ITALOK KÉSZÍTÉSE

### Megjegyzés:

- Kevéssé habosított vagy buborékos tej készítésének elkerüléséhez mindig tisztítsa meg a tejtartály (D2) fedelét és a forró víz csőrét (A13) a „9.4 Habosított tej készítése (kávé nélkül)”, „11.10 A tejtartály tisztítása” és „11.11 A forró víz/gőz csőr tisztítása” szakaszokban leírtak szerint.

### 9.1 Töltse fel és akassza be a tejtartót



1. Vegye le a fedelet (D2) (16 ábr.);
2. Töltse fel a tejtartót (D3) megfelelő mennyiségű tejjel, eközben ne lépje túl a tartályon látható MAX szintet (17 ábr.). Ne felejtse el, hogy a tartály oldalán lévő minden egyes jel 100 ml tejnek felel meg;

### Megjegyzés:

- Sűrűbb és homogénebb tejhab készítéséhez használjon zsírszegény vagy félszíros hűtő hideg tejet (kb. 5° C).
  - Ha az „energiatakarékosság” üzemmód aktív, a cappuccino elkészítése előtt lehet, hogy várni kell néhány másodperct.
3. Győződjön meg arról, hogy a tejfelszívó cső (D4) jól van behelyezve a tejtartály fedél alján kialakított helyére (18. ábr.);
  4. Tegye vissza a fedelet a tejtartályra;
  5. Vegye le a forró víz adagolót (C6) a csőről (A13) (19. ábr.);
  6. Akassza be a tartályt ütközésig a csőrnek (20. ábra) nyomva: a gép hangjelzést bocsát ki (ha a hangjelzés funkció aktiválva van);
  7. Helyezzen egy megfelelő méretű csészét a kávé adagoló csőrei (A14) és a habosított tejadagoló cső (D5) alá; állítsa be a habosított tejadagoló cső hosszúságát úgy, hogy elég közel legyen a csészéhez. Ehhez elég, ha lefelé húzza az adagolót (21. ábra);
  8. Minden funkcióhoz tekintse át az alábbi utasításokat.

## 9.2 A tejhab mennyiségének a beállítása

A hab szabályozógomb (D1) elforgatásával beállíthatja az ital elkészítése során a csészébe öntött tejhab mennyiségét.

A gomb helyzete	Leírás
	Nincs hab
	Kevés hab
	Max. mennyiségű hab

## 9.3 Cappuccino készítése

1. Miután felakasztotta a tejtartót (D), forgassa a tejtartó fedelén (D2) található hab szabályozógombot (D1) a kívánt állásba (22. ábra);
2. Nyomja meg a CAPPUCCINO (B10) gombot. A kijelzőn (B1) megjelenik a "CAPPUCCINO" üzenet és az állapotjelző csík, mely a folyamat előrehaladtát mutatja;
3. A tej adagolását követően a gép automatikusan elkészíti a kávét.

### Megjegyzés:

- Ha adagolás közben szeretné megszakítani az ital készítését, nyomja meg kétszer a CAPPUCCINO gombot.
- A tejtartályt ne hagyja hosszú ideig hűtőszekrényen kívül: minél melegebb a tej (5°C az ideális), annál rosszabb lesz a hab minősége.

## 9.4 A tejtartály tisztása minden használat után

### Figyelem! Égési sérülések veszélye

A tejtartó (D) belső csöveinek tisztítása közben a tejadagoló csőből (D5) némi forró víz és gőz távozik. Kerülje a forró vízzel való érintkezést.

A tejes funkciók használatát követően a kijelzőn (B1) az alábbi üzenet villog: "GOMB A CLEAN POZ.-BA". Végezze el a tisztítást a tej maradványok eltávolításához, az alábbiak szerint:

1. Hagyja a tejtartályt (D) a gépben (nem kell kiüríteni);
2. Helyezzen egy csészét vagy egyéb edényt a habosított tejet adagoló cső alá (21. ábra);
3. Forgassa a hab szabályozógombot (D1) "CLEAN" poz-ba (23. ábra): a kijelzőn megjelenik a folyamat előrehaladtát jelző csík és a "Tisztít. folyamatban, Kérem várjon" üzenet. A tisztítás automatikusan leáll;
4. Állítsa vissza a beállításra szolgáló gombot a kívánt tejhab mennyiségére;
5. Vegye le a tejtartót és szivacs segítségével tisztítsa ki a gőz adagoló csőrt (A13) (24. ábr.).

### Megjegyzés:

- Amennyiben egyszerre több tejes alapú italt kíván főzni, a tejtartó tisztítását elegendő az utolsó ital elkészítése után elvégezni.
- A tejtartóban maradt tejet tárolja hűtőszekrényben.
- Néhány esetben a tisztítás elvégzéséhez meg kell várnia, hogy a készülék felmelegedjen.

## 9.5 A cappuccinóhoz állítsa be a kávé és tej csészénkénti mennyiségét

A készülék gyári beállítás szerint normál mennyiségeket készít. Amennyiben módosítani kívánja ezt az értéket, járjon el az alábbiak szerint:



1. Helyezzen egy megfelelő méretű csészét a kávé adagoló csőrei (A14) és a tejadagoló cső (D5) alá (21. ábra);
2. Tartsa lenyomva a CAPPUCCINO (B10) gombot, amíg a kijelzőn (B1) megjelenik a "TEJ BEPROGRAMOZÁS Mennyiség beprogramozás" felirat;
3. Engedje ki a gombot. A gép megkezdi a tej adagolását;
4. Amint a csészébe adagolt tej eléri a kívánt mennyiséget, ismét nyomja meg a CAPPUCCINO gombot;
5. A gép megszakítja a tej adagolását, és néhány másodperc múlva megkezdi a kávé adagolását: a kijelzőn megjelenik a "KÁVÉ BEPROGRAMOZÁS Mennyiség beprogramozás" üzenet;
6. Miután a csészében lévő kávé elérte a kívánt szintet, nyomja meg ismét a CAPPUCCINO gombot. Félbeszakad a kávé adagolása.

Ekkor a gép újra van programozva az új beállított kávé és tej mennyiség szerint.

## 10. FORRÓ VÍZ KÉSZÍTÉSE

### Figyelem! Égési sérülés veszélye.

A forró víz adagolása közben ne hagyja a készüléket felügyelet nélkül. Az adagoló (C6) adagolás során felmelegszik, ezért azt csak a markolatánál szabad megfogni.

1. Ellenőrizze, hogy a forró víz adagoló megfelelően van beakasztva;
2. Helyezzen egy edényt az adagoló alá (a lehető legközelebb, hogy a víz ne fröccsenjen ki);
3. Nyomja meg a  (B9) gombot (4. ábra). A kijelzőn (B1) megjelenik a "FORRÓ VÍZ" üzenet és az állapotjelző csík, mely a folyamat előrehaladtát mutatja;
4. A készülék egyszerre kb. 250 ml forró vizet adagol, majd a folyamat automatikusan leáll. A forró víz adagolás kézi megállításához ismét nyomja meg a  gombot.



### Megjegyzés:

Ha az "Energiatakarékosság" funkció aktív, a forró víz elkészítése előtt lehet, hogy várni kell néhány másodpercet.



## 10.1 Az automatikusan adagolt víz mennyiségének a módosítása

A készülék gyári beállítás szerint kb. 250 ml forró vizet adagol. Amennyiben módosítani kívánja ezt az értéket, járjon el az alábbiak szerint:

1. Helyezzen egy tartályt a csőr (C6) alá;
2. Tartsa lenyomva a  gombot (B9), amíg el nem kezdődik a forró víz adagolás; ezt követően engedje el a gombot .
3. Amikor a csészében lévő forró víz szintje eléri a kívánt szintet, ismét nyomja meg a  gombot.

Ekkor a gép újra van programozva az új beállított mennyiség szerint.

## 11. TISZTÍTÁS

### 11.1 A készülék tisztítása

A gép alábbi részeit kell rendszeresen megtisztítani:

- a gép belső hidr. rendszere;
- zacstartó (A15);
- cseptálcá (A19), Cseptálcá rács (A20) és kondenzvíz gyűjtő tálca (A16);
- víztartály (A10);
- kávé adagoló csőrök (A14);
- az előre örölt kávé betöltésére szolgáló tölcser (A6);
- a kávéfőző egység (A12), melyhez a szolgálati ajtó (A11) nyitásával lehet hozzáférni;
- tejtartály (D);
- a forró víz/gőz csőr (A13);

#### **Figyelem!**



- A készülék tisztításához ne használjon oldószereket, súrolószereket vagy alkoholt. A szuperautomata De'Longhi készülékek tisztításához nincs szükség vegyszerek használatára.

A készülék egyetlen része – a tejtartó kivételével (D) – sem mosható mosogatógépben.

- A kávézacc vagy egyéb lerakódások eltávolításakor nem szabad fémtárgyakat használni, mert ezek megkarcolhatják a gép fém- vagy műanyag felületeit.

### 11.2 A készülék belső hidr. rendszerének tisztítása

3/4 napnál hosszabb ideig tartó állás esetén javasoljuk, hogy az újbóli használat előtt kapcsolja be a gépet és végezzen:

- végezzen 2/3 öblítést a  (B5) gomb megnyomásával;
- adagoljon meleg vizet néhány másodpercig, a  (B9) gombot megnyomva.

### 11.3 A zacstartó tisztítása

Amikor a kijelzőn (B1) megjelenik az "ÜRÍTSE KI ZACSTARTÓT" felirat, ki kell üríteni és ki kell tisztítani a zacstartót. Amíg meg nem tisztítja a zacstartót (A15), addig a készülék nem kezdi meg a kávé készítését. A készülék jelzi, hogy ki kell üríteni a zacstartót akkor is, ha nincs tele, amennyiben 72 óra telt el az első kávé lefőzése óta (ahhoz, hogy a 72 óra számolása pontos legyen, a készüléket sosem szabad a főkapcsolóval kikapcsolni).

#### **Figyelem! Égési sérülések veszélye**

Ha egymás után több cappuccinot készít, a fém csészetartó (A17) átmelegszik. Várja meg, hogy kihűljön mielőtt hozzáérne, és akkor is csak az első részénél fogja meg.

A tisztítás elvégzéséhez (bekapcsolt készülék mellett):

- Húzza ki a cseptálcát (A19) (25. ábra), ürítse ki és tisztítsa meg.
- Ürítse ki és alaposan tisztítsa meg a zacstartót (A15), ügyeljen arra, hogy az esetlegesen leülepedett összes maradványt eltávolítsa: ha van az ön modelljéhez, a készletben kapott ecset (C5) lapáttal rendelkezik ennek a műveletnek az elvégzéséhez.
- Ellenőrizze a kondenzvíz-gyűjtő tartályt (A16) (piros), és ha tele van, ürítse ki.

#### **Figyelem!**

Amikor kiveszi a cseptálcát, a zacstartót is ki kell üríteni, még akkor is, ha nincs teljesen tele.

Ha ezt elmulasztja, előfordulhat, hogy a következő kávék elkészítésénél a tartály a tervezettnél jobban megtelik, és a készülék eltömődik.

#### **Megjegyzés:**

Teljesen természetes, hogy a tisztítást követően víz marad a zacstartóban (A14).

### 11.4 A cseptálcá és a kondenzvíz gyűjtő tartály tisztítása

#### **Figyelem!**

A cseptálcában (A19) van egy (piros) úszó (A18), amely a víz szintjét jelzi (26. ábra). Mielőtt ez az úszó kiemelkedne a csészetartó tálcából (A17), a cseptálcát ki kell üríteni és meg kell tisztítani, ellenkező esetben a víz túlfolyhat a széleken és ezzel károkat okozhat a gépben, a támasztó felületben vagy a körülötte levő részekben.

A cseptálcá eltávolításához:

1. Ki kell húzni a cseptálcát és a zacstartót (A15) (25. ábra);
2. Ki kell üríteni és meg kell mosni a cseptálcát és a zacstartót;
3. Ellenőrizze a piros kondenzvíz gyűjtő tartályt (A16), és ha tele van, ürítse ki;

4. Vissza kell tenni a zacartóval együtt a csepptálcát.

## 11.5 A készülék belsejének tisztítása

### Áramütés veszélye!

A belső részek tisztítása előtt a gépet kik kell kapcsolni (lásd „5. A készülék kikapcsolása”) és le kell választani az elektromos hálózatról. Soha ne merítse a készüléket vízbe.

1. Rendszeresen (kb. havonta egyszer) ellenőrizze, hogy a gép belseje nem piszkos (akkor lehet hozzáférni, ha a csepptálca ki van húzva) (A19). Szükség esetén távolítsa el a kávémaradványokat egy escettel (ha van az ön modelljéhez, használja a készletben kapott tartozékok (C5)) és egy szivaccsal;
2. Porszívóval ki kell szívni a lerakódásokat (27. ábra).

## 11.6 A víztartály tisztítása

1. Rendszeresen (kb. havonta egyszer és a vízlágyító szűrő (C4) (ha van) minden egyes cseréje alkalmával) tisztítsa meg a víztartályt (A10) nedves ruhával és megfelelő tisztítószerrel;
2. Távolítsa el a szűrőt (C4) (ha van), és öblítse el folyó víz alatt;
3. Tegye vissza a szűrőt (ha van), töltsé fel a tartályt friss vízzel és tegye vissza;
4. (csak vízlágyító szűrő esetében) Adagoljon 100 ml vizet.

## 11.7 A kávé adagoló csőrök tisztítása

1. Egy szivaccsal vagy ruhával (28A ábra) tisztítsa meg a kávé kieresztő csőröket (A14);
2. Ellenőrizze, hogy a kávé adagoló nyílásai nincsenek-e eltömödve. Szükség esetén egy fogvájó segítségével távolítsa el a kávé maradványokat (28B ábr.).

## 11.8 Az őrölt kávé betöltésére szolgáló tölcser tisztítása

Rendszeresen (kb. havonta egyszer) ellenőrizze, hogy az előre őrölt kávé betöltésére szolgáló tölcser (A6) nem tömödött-e el. Szükség esetén távolítsa el a kávémaradványokat egy escettel (ha van az ön modelljéhez, használja a készletben kapott tartozékok (C5)).

## 11.9 A kávéfőző egység tisztítása

A kávéfőző egységet (A11) havonta legalább egyszer tisztítsa meg.

### Figyelem!

A kávéfőző egységet nem lehet kivenni, amikor a készülék be van kapcsolva.

1. Ellenőrizni kell, hogy a gép a megfelelő módon végezte a kikapcsolást (lásd a „5. A készülék kikapcsolása” szakaszt);
2. Húzza ki a víztartályt (A10);

3. Nyissa ki a jobb oldalt található kávéfőző egység (A11) zárólapját (28. ábr.);
4. Nyomja be egyszerre a két színes kioldó gombot, és ezzel egyidejűleg húzza a kávéfőző egységet kifelé (29. ábra);
5. Merítse a kávéfőző egységet vízbe kb. 5 percre, majd öblítse el folyó víz alatt;

### Figyelem!

CSAK VÍZZEL ÖBLÍTSE LE

NE HASZNÁLJON TISZTÍTÓSZERT VAGY MOSOGATÓGÉPET

A kávéfőző egység tisztításához ne használjon tisztítószeret, mert károsíthatja azt.

6. Egy escet segítségével (ha van az ön modelljéhez, használja a készletben kapott tartozékok (C5)), távolítsa el a kávéfőző egység részére kialakított helyre lerakódott, a kávéfőző egység ajtaján keresztül látható esetleges kávémaradványokat;
7. A tisztítás után tegye vissza a helyére a kávétartó szűrőt; ezután nyomja meg a PUSH gombot úgy, hogy hallani lehessen a kattantást;

### Megjegyzés:

Ha a kávéfőző egységet nehéz beilleszteni, a két kar megnyomásával megfelelő méretűre kell állítani (a beillesztés előtt) (30. ábra).

8. Miután a szűrőt behelyezte, ellenőrizze, hogy a színes gombok kiugrottak-e;
9. Zárja vissza a kávéfőző egység zárólapját;
10. Tegye vissza a víztartályt.

## 11.10 A tejtartály tisztítása

Minden használat után tisztítsa ki a tejtartályt (D) a következő módon:

1. Húzza ki a fedelet (D2);
2. Vegye ki a tejadagoló csövet (D5) és a tejfelszívó csövet (D4) (32. ábra);

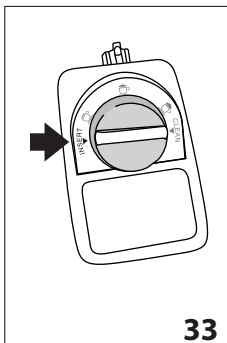

3. Forgassa a hab szabályozógombot (D1) az "INSERT" felirattig (33. ábr.), majd húzza felfelé;
4. Forró vízzel és megfelelő tisztítószerrel alaposan mossa meg az összes részt. Minden részt el lehet mosni mosogatógépben, de azokat a gép felső tartályába kell helyezni.

Különösen ügyeljen arra, hogy a szabályozógomb alatti csatornában és nyílásban (34. ábra) ne maradjon tej: szükség esetén egy fogpiszkálóval kaparja ki;

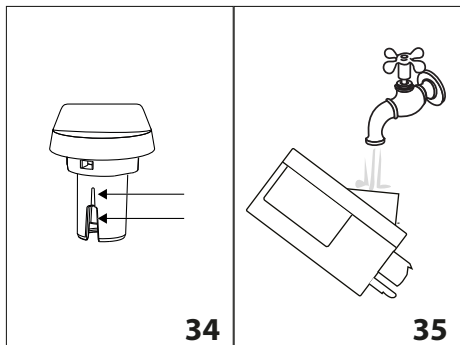

5. Folyó víz alatt öblítse le a tejhab szabályozó gomb helyének belsejét (lásd 35. ábr.);
6. Ellenőrizze azt is, hogy a tej felszívó csőben és a tej adagoló csőben nincsenek tejmaradványok;
7. Tegye vissza a gombot úgy, hogy a nyíl az "INSERT" üzeneten álljon, és a tejadagoló csőve egy vonalban álljon a tejfelszívó csővel;
8. Tegye vissza a fedelet a tejtartóra (D3).

### 11.11 A forró víz/gőz csőr tisztítása

A tejes italok készítését követően távolítsa el a csőr (A13) tömítésein található tejmaradványokat egy szivaccsal (23 ábra).

## 12. VÍZKŐOLDÁS

### Figyelem!

- Használat előtt olvassa el a vízkőoldószer csomagolásán található utasításokat és a címkét.
- Kizárólag De'Longhi vízkőoldó használatát javasoljuk. Nem megfelelő vízkőoldó használata, valamint a nem szabályosan végzett vízkőoldás olyan károkat okozhat, melyek javítása nem tartozik a gyártó által vállalt garancia körébe.
- A vízkőoldó károkat okozhat a kényes felületekben Ha a termék véletlenül kiömlik, azonnal törölje szárazra.

A vízkőoldás elvégzéséhez	
Vízkőoldószer	De'Longhi vízkőoldószer
Edény	Javasolt űrtartalom: 1,8l
Idő	~45min

Végezzen a gépen vízkőoldást, mikor a kijelzőn (B1) megjelenik (villogva) a "VÉGEZZEN VÍZKŐOLDÁST" felirat.

1. Kapcsolja be a gépet, és várja meg, hogy készen álljon a használatra;
2. Lépjen a menübe a **P** (B4) gomb megnyomásával;
3. Forgassa el a kiválasztó kart (B2) a "Vízkőoldás" kiválasztásához;

4. Válasszon a (B9) gomb megnyomásával. A kijelzőn (B1) megjelenik a "Vízkőoldás Megerősíti?" felirat: nyomja meg ismét a gombot a funkció aktiválásához;
5. A kijelzőn megjelenik az "ÜRÍTSE KI A CSEPPTÁLCÁT" felirat, mely a "VEGYE KI A SZŰRŐT" (ha van) és a "Tegyen be vízkőoldót Megerősíti?" feliratokkal váltakozik;
6. Teljesen ürítse ki a víztartályt (A10) és távolítsa el a vízlágyító szűrőt (C4) (ha van); ezt követően ürítse ki a csepp-tálcát (A19) (24. ábra) és a zacstartót (A15), majd helyezze vissza őket;
7. Öntsön a víztartályba vízkőoldót, a tartály oldalába vésette **A** szintig (36. ábra) (egy 100 ml-es csomagnak megfelelő mennyiség), ezután öntsön be vizet (egy litert) a **B** szint eléréiséig (37. ábra); majd helyezze vissza a víztartályt a gépbe;

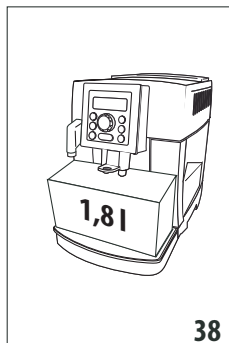
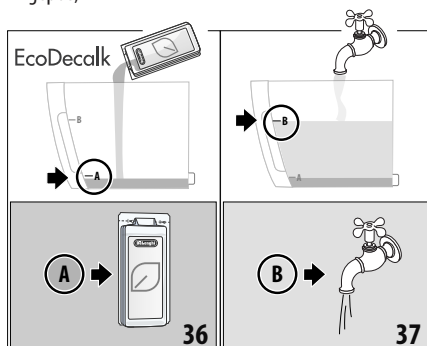



8. A cappuccino készítő (A14) és a víz adagoló (C6) alá tegyen egy legalább 1,8 liter űrtartalmú üres edényt (38.ábr.).

### Figyelem! Égési sérülések veszélye

A kávé és a forró víz adagolóból savakat tartalmazó forró víz folyik ki. Ügyeljen arra, hogy ne érintkezzen az oldattal.

9. Nyomja meg a gombot a vízkőoldó oldat behelyezésének megerősítéséhez: a kijelzőn megjelenik a "Vízkőoldás a gépen" üzenet és kezdetét veszi a vízkőoldó program. A vízkőoldó folyadék a kávé-/forró víz adagolón keresztül automatikusan távozik egy sor meghatározott időközönként végbemenő öblítés révén, amellyel a gép eltávolítja a kávéfőző készülékben képződött vízkövet;

Kb. 25 perc elteltével a készülék megszakítja a vízköoldást és a kijelzőn megjelenik az "ÖBLÍTÉS" üzenet, a "TARTÁLYT TÖLTSE FEL" üzenettel váltakozva.

10. A készülék ezután készen áll arra, hogy friss vízzel elvégezze az öblítést. Ürítse ki a vízköoldó oldat felfogásához használt tartályt és vegye ki a víztartályt, folyó víz alatt öblítse ki, töltsse fel a MAX. szintig friss vízzel és tegye vissza a gépbe: a kijelzőn megjelenik az "ÖBLÍTÉS, Megerősíti" üzenet;
11. Tegye vissza a vízköoldó oldat összegyűjtéséhez használt üres tartályt a kávé adagoló és a forró víz adagoló alá (37 ábr.);
12. Az öblítés megkezdéséhez nyomja meg a  gombot. A forró víz távozik az adagolókból, és a kijelzőn megjelenik az "Öblítés Kérem várjon" felirat;
13. Amikor a víztartály üres, a kijelzőn megjelenik az "ÖBLÍTÉS" üzenet, mely a "TARTÁLYT TÖLTSE FEL" és a "TEGYE VISSZA A SZŰRŐT" üzenetekkel váltakozik (ha ez utóbbit előzetesen eltávolították);
14. Húzza ki a víztartályt, tegye vissza a szűrőt (ha korábban el lett távolítva), töltsse fel a tartályt friss vízzel a MAX jelzésig és tegye vissza a gépbe: a kijelzőn megjelenik az "ÖBLÍTÉS Megerősíti?" üzenet;
15. Helyezze az öblítővíz összegyűjtéséhez használt, üres tartályt a forró víz adagoló alá;
16. Nyomja meg a  gombot az öblítés megkezdéséhez: a készülék folytatja az öblítést csak a forró víz adagolón keresztül és a kijelzőn megjelenik az "ÖBLÍTÉS Kérem várjon" felirat;
17. A végén a kijelzőn megjelenik az "Öblítés befejezve, Megerősíti?" üzenet;
18. Nyomja meg a forró víz  gombot, a kijelzőn megjelenik a "TARTÁLYT TÖLTSE FEL" üzenet;
19. Ürítse ki a csepptálcát, húzza ki és töltsse fel a víztartályt friss vízzel a MAX. szintig és tegye vissza a gépbe.

A vízköoldás befejeződött.

### Megjegyzés:

- Ha a vízköoldó ciklus nem zajlik le megfelelően (pl. elektromos áram hiánya miatt), javasoljuk a ciklus megismétlését;
- Teljesen természetes, hogy a vízköoldást követően víz marad a zacstartóban (A15).

## 13. A VÍZ KEMÉNYSÉGÉNEK PROGRAMOZÁSA

A VÉGEZZEN VÍZKÖOLDÁST felirat a víz keménységétől függően egy bizonyos időtartam elteltével jelenik meg a kijelzőn.



A készüléket gyárilag 4 vízkeménységi fokozatra állították be. Szükség esetén beállíthatja a készüléket a terület vízvezeték hálózatát jellemző valós vízkeménységre, így a készülék ritkábban végez vízköoldást.

## 13.1 A vízkeménység mérése

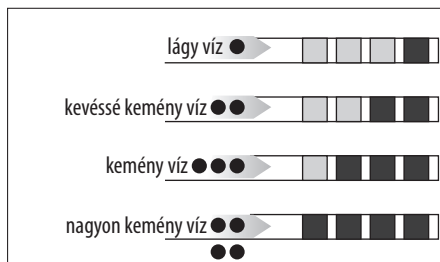
1. Néhány modell esetében az angol nyelvű utasításokhoz csatolt tesztcsik (C1) van. Ha az ön modelljéhez nincs, forduljon egy ügyfélszolgálathoz a vásárlás érdekében.
2. Kb. egy másodpercre mártsa be a csíkot teljesen egy pohár vízbe;
3. Vegye ki a csíkot a vízből és enyhén rázza meg. Kb. egy perc elteltével, a víz keménységétől függően, 1, 2, 3 vagy 4 piros négyzet jelenik meg. Minden egyes négyzet 1 vízkeménységi foknak felel meg;



## 13.2 A vízkeménység megadása

1. Nyomja meg a P gombot (B4) a menübe lépéshez;
2. Forgassa el a kiválasztó gombot (B2) a "Vízkeménység" kiválasztásához.
3. Erősítse meg a kiválasztást a  (B9) gombbal;
4. Forgassa el a kiválasztó gombot és állítsa be a reaktív csík (C1) által jelzett fokozatot (lásd az ábrát az előző bekezdésnél);
5. Nyomja meg a  gombot a beállítás megerősítéséhez;
6. Nyomja meg a  (B5) gombot a menüből való kilépéshez.

Ezzel a készüléket átállította az új vízkeménységi szintnek megfelelően.

## 14. VÍZLÁGYÍTÓ SZŰRŐ

Néhány modellel van vízlágyító szűrő (C4): ha az ön gépén nincsen ilyen szűrő, azt tanácsoljuk, vásároljon egyet a De'Longhi vevőszolgálatain.

A szűrő megfelelő használata érdekében kövesse az alábbi utasításokat.

### 14.1 A szűrő behelyezése

1. Vegye ki a szűrőt (C4) a csomagolásból;
2. Forgassa el a dátumjelzőt (lásd a 38. ábrát) úgy, hogy a következő 2 havi használat jelenjen meg;

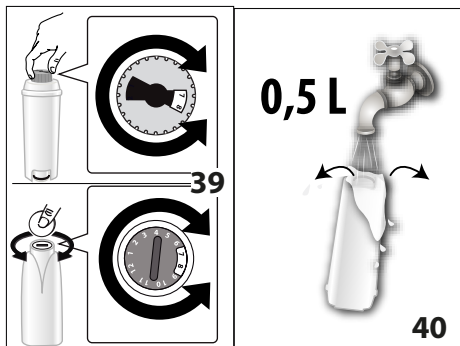

### Megj.:

a kávéfőzőgép átlagos használata mellett a szűrő élettartama két hónap, ha azonban a készüléket nem használja, de a szűrő telepitve marad, a szűrő élettartama legfeljebb 3 hét.

- A szűrő aktiválásához folyasson csapvizet a szűrőn található nyílásba a 39. ábrán jelölt módon addig, amíg a víz ki nem folyik a szűrő oldalsó nyílásain egy percen keresztül ;
- Vegye ki a tartályt (A10) a gépből és töltsse fel vízzel;
- Helyezze be a szűrőt a víztartályba és teljesen merítse be kb. tíz másodpercre, döntse meg, hogy a légbuborékok teljesen távozzanak (41. ábra);
- Tegye vissza a szűrőt a helyére és ütközésig nyomja (42. ábr.);

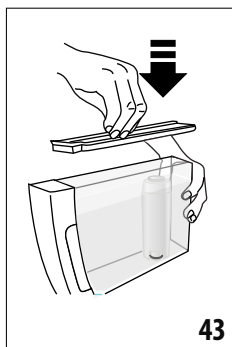
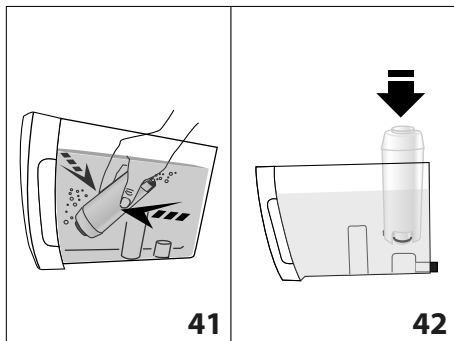

- Ha készletben van, zárja le a tartályt a fedéllel (43. ábr.), majd tegye vissza a tartályt a gépbe;  
A szűrő beszerelésékor jelezni kell a szűrő jelenlétét a gépnek.
- Nyomja meg a P gombot (B4) a menübe lépéshez;

- Addig forgassa a választó gombot (B2) (9. ábr.), amíg a kijelzőn (B1) megjelenik a "Telepitse a szűrőt" felirat;
- Nyomja meg a gombot (B9);
- A kijelzőn megjelenik az "Aktiválja?" felirat;
- Nyomja meg a gombot a kiválasztás megerősítéséhez: a kijelzőn megjelenik a "Forró víz Megerősíti?" üzenet;
- A forró víz adagoló (C6) alá helyezzen egy edényt (kapacitás: min. 500ml);
- Nyomja meg a gombot a kiválasztás megerősítéséhez: a készülék megkezdí a víz adagolását, és a kijelzőn megjelenik a „Kérem várjon” üzenet;
- Az adagolás végeztével a készülék automatikusan visszaáll "Kávé kész" helyzetbe.

Most a szűrő aktív és a kijelzőn, a menü "Telepitse a szűrőt" menüpont alatti csillag jelzi, hogy megkezdheti a gép használatát.

### 14.2 A szűrő cseréje

Amikor a kijelzőn (B1) megjelenik a "CSERÉLJE KI A SZÜRŐT" felirat vagy két hónap eltelt (lásd a dátumot), vagy a készüléket három hétnél hosszabb ideig nem használja, cserélje ki a szűrőt (C4) az alábbiak szerint:

- Vegye ki a víztartályt (A10) és a benne lévő használt szűrőt;
- Vegye ki az új szűrőt a csomagolásból, és kövesse az előző fejezet 2-3-4-5-6 pontjait;
- Helyezzen a forró víz adagoló alá egy edényt (kapacitás: min. 500ml);
- Nyomja meg a P gombot (B4) a menübe lépéshez;
- Addig forgassa a kiválasztó gombot (B2), amíg a kijelzőn megjelenik a "Cserélje ki a szűrőt" felirat;
- Nyomja meg a gombot (B9);
- A kijelzőn megjelenik a "Megerősíti?" üzenet;
- Nyomja meg a gombot a választás megerősítéséhez;
- A kijelzőn megjelenik a "FORRÓ VÍZ Megerősíti?" felirat;
- Nyomja meg a gombot a kiválasztás megerősítéséhez: a készülék megkezdí a víz adagolását, és a kijelzőn megjelenik a "Kérem várjon" üzenet;
- Az adagolás végeztével a készülék automatikusan vissza áll a "Kávé kész" helyzetbe.

Ekkor az új szűrő aktív. Használhatja a készüléket.

### 14.3 A szűrő kivétele

Ha a készüléket szűrő (C4) nélkül kívánja tovább használni, vegye ki a szűrőt, és jelezze az eltávolítását a gépnek. Az alábbiak szerint járjon el:

- Vegye ki a víztartályt (A10) és a használt szűrőt;
- Nyomja meg a P gombot (B4) a menübe lépéshez;
- Addig forgassa a szabályozógombot (B2) (9. ábra) , amíg a kijelzőn (B1) megjelenik a "Telepitse a szűrőt" felirat;
- Nyomja meg a (B9) gombot;
- A kijelzőn megjelenik az "Inaktíválja?" felirat;

6. Nyomja meg a  gombot a megerősítéshez és a  gombot (B5) a menüből való kilépéshez.

## 15. MŰSZAKI ADATOK

Feszültség:	220-240 V~ 50/60 Hz max. 10A
Felvett teljesítmény:	1450W
Nyomás:	1,5MPa (15 bar)
A víztartály max. kapacitása:	1,8 l
Méreték LxPxH:	240x430x350 mm
Súly (modellektől függően):	9,7 / 9,4 kg
Szemes kávé tartó befogadó képessége:	250 g

De'Longhi fenntartja a jogot arra, hogy bármikor megváltoztassa a gép műszaki és esztétikai jellemzőit, változatlanul megtartva a termékek működését és minőségét.

## 15.1 Az Energiatakarékosságra vonatkozó tanácsok

- Annak érdekében, hogy egy vagy több ital elkészítése után csökkentse az energiafogyasztást, vegye le a tejtartályt (D) vagy a tartozékokat.
- Állítsa az automatikus kikapcsolást 15 percre (lásd "6.6 Automata kikapcsolás" fejezet):
- Aktiválja az Energiatakarékos üzemmódot (lásd "6.7 Energiatakarékosság" fejezet);
- Amikor a gép jelzi, végezzen vízközdást.

## 16. A KIJELZŐN MEGJELENÍTETT ÜZENETEK

MEGJELENÍTETT ÜZENET	LEHETSÉGES OK	MEGOLDÁS
A TARTÁLYT TÖLTSE FEL	A víztartályban (A10) nincs elegendő mennyiségű víz.	Töltse fel és/vagy helyezze be megfelelően a víztartályt, és nyomja be, amíg nem érzi, hogy kattán (3. ábr.).
	A tartály (A18) nincs megfelelően behelyezve.	Helyezze be megfelelően a tartályt, ütközésig nyomva (3 ábr.).
ÜRÍTSE KI A ZACCTARTÓT	A zacctartó (A15) tele van.	Ürítse ki, és tisztítsa ki a zacctartót és a csepptálcát (A19), majd helyezze őket vissza (25. ábra). Fontos: amikor kiveszi a csepptálcát, a zacctartót is ki kell üríteni, még akkor is, ha nincs teljesen tele. Ha ezt elmulasztja, előfordulhat, hogy a zacctartó a tervezettnél jobban megtelik, és a készülék eltömődik.
TEGYE BE A ZACCTARTÓT	A tisztítást követően nem tette vissza a zacctartót (A15).	Vegye ki a csepptálcát (A19), és helyezze be a zacctartót.
TEGYEN BE ELŐRE ŐRÖLT KÁVÉT	Kiválasztotta az „előre őrölt kávé” funkciót, de nem tett előre őrölt kávé az előre őrölt kávé tölcserbe (A6).	Tegyen őrölt kávé a tölcserbe (12. ábr.) vagy kapcsolja ki az őrölt kávé funkciót.
		→

MEGJELENÍTETT ÜZENET	LEHETSÉGES OK	MEGOLDÁS
TÚL FINOMRA ŐRÖLT ÁLLÍTSA BE A DARÁLÓT	A kávé túl finomra őrölte, így a kávé csak nagyon lassan vagy egyáltalán nem folyik le.	Főzzön még egy kávé, és forgassa a daráló finomságát szabályozó gombot (A2) (11. ábr.) az óramutató járásával megegyező irányba egy osztással a 7 szám felé, miközben a kávédaráló működik. Amennyiben legalább 2 kávé lefőzése után a kávé még mindig túl lassan folyik le, fordítsa el a szabályozó gombot még egy fokozattal (lásd a „8.4 A kávédaráló beállítása” bek.). Ha a probléma továbbra is fennáll, ellenőrizze, hogy a víztartályt (A10) megfelelően helyezte-e be.
	Vízlágyító szűrő (C4) jelenléte esetén előfordulhat, hogy levegő buborék kerül a hidr. rendszerbe, mely gátolja az adagolást.	Helyezze be a forró víz adagolót a gépbe és engedjen lefolyni egy kis mennyiségű vizet, amíg a vízfolyam szabályossá nem válik.
VÉGEZZEN VÍZKÖLDŐDÁST	Azt jelzi, hogy a készülékben vízköoldást kell végezni.	A lehető legrövidebb időn belül végezze el a vízköoldó programot a „12. Vízköoldás” fejezetben leírtak szerint.
CSÖKK. A KÁVÉ MENNY-T	Túl sok kávé használt.	A  (B6) gomb (8. ábr.) megnyomásával állítson be lágyabb ízt, vagy csökkentse az előre őrölt kávé mennyiségét.
TÖLTSE FEL A SZEMES KÁVÉ TARTÓT	Elfogyott a szemes kávé.	Töltse fel a szemeskávé tartót (A7) (12. ábr.).
	Az őrölt kávé betöltésére szolgáló tölcser (A6) eltömődött.	Az ecset (C5) segítségével ürítse ki a tölcser a „11.8 Az őrölt kávé betöltésére szolgáló tölcser tisztítása” szakaszban leírtakat követve.
TEGYE BE A KÁVÉFŐZŐ EGYSÉGET	A tisztítást követően nem tette vissza a kávéfőző egységet (A12).	Tegye be a kávéfőző egységet a „11.9 A kávéfőző egység tisztítása” bekezdésben leírtakat követve.
TEGYE BE A TARTÁLYT	A tartályt (A10) nem helyezte be megfelelően.	A tartályt ütközésig lenyomva helyezze be (3B. ábr.).
ÁLTALÁNOS RIASZTÁS	A készülék belseje nagyon piszkos.	Alaposan tisztítsa meg a készüléket a „11. Tisztítás” fejezetben leírtak szerint. Ha a tisztítás után még mindig látható az üzenet, forduljon egy ügyfélszolgálatához.
CSERÉLJE KI A SZŰRŐT	A vízlágyító szűrő (C4) az élettartama végére ért.	Cserélje ki vagy távolítsa el a vízlágyító szűrőt a „14. Vízlágyító szűrő” utasításait követve
ÁLLÍTSA A GOMBOT CLEAN-RE	Tej adagolás történt, ezért ki kell tisztítani a tejtartó (D) belső csöveit.	Forgassa a hab szabályozógombot (D1) CLEAN állásba.
VÍZADAGOLÓT TEGYE BE	Nincs berakva a víz adagoló (C6) vagy rosszul van berakva.	Helyezze be a vízadagoló ütközésig.
TEGYE BE A TEJTARTÁLYT	A tejtartályt (D) nem helyezte be megfelelően.	Ütközésig tegye be a tejtartályt (20. ábr.).
		→

MEGJELENÍTETT ÜZENET	LEHETSÉGES OK	MEGOLDÁS
A HIDR. RENDSZER ÜRES TÖLTSE FEL FORRÓ VÍZ Megerősíti?	A gép hydr. rendszere üres.	Nyomja meg a  (B9) gombot és engedjen ki vizet az adagolón keresztül (C6) úgy, hogy végül az adagolás szabályos legyen. Ha a probléma továbbra is fennáll, ellenőrizze, hogy a víztartályt (A10) megfelelően helyezte-e be.

## 17. A PROBLÉMÁK MEGOLDÁSA

Az alábbiakban találja néhány esetleges meghibásodás felsorolását.

Ha a problémát nem lehet megoldani a leírtak alapján, vegye fel a kapcsolatot az ügyfélszolgálattal.

PROBLÉMA	LEHETSÉGES OK	MEGOLDÁS
A kávé nem meleg.	Nem melegítette elő a csészéket.	A csészék előmelegítése forró vízzel (Megj.: használhatja a forró víz funkciót).
	A készülék belső csövei kihűltek, mert 2/3 perc telt el az utolsó kávéfőzés óta.	Kávéfőzés előtt melegítse fel a kávéfőző egységet öblítéssel, a  (B5) gomb megnyomásával.
	A beállított kávé hőmérséklete alacsony.	A menüből magas kávé hőmérsékletet állítson be.
A kávé túl híg vagy kevésbé krémes.	A kávé túl durvára őrölte.	A kávédaráló működése közben forgassa a kávédarálót szabályozó gombot (A2) az 1-es szám felé az óramutató járásával ellentétes irányban egy fokozattal (10. ábra). A gombot osztásonként forgassa addig, amíg a kávé nem folyik le megfelelően. A beállítás hatása csak 2 kávé lefőzése után érezhető (lásd a „8.4 A kávédaráló beállítása” bek.).
	A kávé nem megfelelő.	Csak presszó kávéfőzőkhöz ajánlott kávé t használjon.
A kávé túl lassan vagy csak cseppenként folyik le.	A kávé túl finomra őrölte.	A kávédaráló működése közben forgassa a kávédarálót szabályozó gombot (A2) a 7-es szám felé az óramutató járásával megegyező irányban egy fokozattal (11. ábra). A gombot osztásonként forgassa addig, amíg a kávé nem folyik le megfelelően. A beállítás hatása csak 2 kávé lefőzése után érezhető (lásd a „8.4 A kávédaráló beállítása” bek.).
Nem folyik ki kávé az adagoló egyik csőjén vagy egyiken sem.	A kávé adagoló csőrei (A14) el vannak dugulva.	Tisztítsa ki a csőrt egy fogvájóval (28B ábra).
Nem folyik tej az adagoló csőből (D5)	A tejtartály fedele (D2) piszkos	Tisztítsa meg a tejtartály fedelét a „11.10 A tejtartály tisztítása” bekezdésben leírtakat követve.
		→



PROBLÉMA	LEHETSÉGES OK	MEGOLDÁS
A készüléket nem sikerül bekapcsolni	Nem csatlakoztatta a készülék dugóját a hálózatba.	Csatlakoztassa a villásdugót a hálózatba.
	A főkapcsoló (A8) nincs bekapcsolva.	Állítsa a főkapcsolót I helyzetbe (2. ábra).
Nem lehet kivenni a kávéfőző egységet	A kikapcsolást nem végezte el megfelelően	A kikapcsolást a  gomb (B3) (6. ábr.) megnyomásával végezze (lásd a „5. A készülék kikapcsolása” fejezetet).
A tejhabban nagy buborékok vannak, szakaszosan folyik ki a csőből (D5) vagy a tej nem eléggé habos	A tej nem elég hideg, vagy nem félzsíros.	Használjon hűtő hideg (kb. 5 °C) félzsíros vagy zsírszegény tejet. Ha az eredmény még mindig nem megfelelő, próbáljon ki egy másik márkájú tejet.
	A hab szabályozógomb (D1) beállítása nem megfelelő.	Állítsa be a „9.2 A tejhab mennyiségének beállítása” bekezdésben leírtakat követve.
	A tejtartály fedele (D2) vagy a tejhab szabályozó gomb (D1) piszkos	Tisztítsa meg a tejtartály fedelét és szabályozógombját a „11.10 A tejtartály tisztítása” bekezdésben leírtakat követve.
	A forró víz/gőz csőr (A13) piszkos	Tisztítsa meg a csőrt a lásd a „11.11 A forró víz/gőz csőr tisztítása” bekezdésben leírtakat követve.