

---

ECAM23.46X - 24.46X

MACCHINA DA CAFFÈ  
Navodila za uporabo



---

**DeLonghi**

**A**

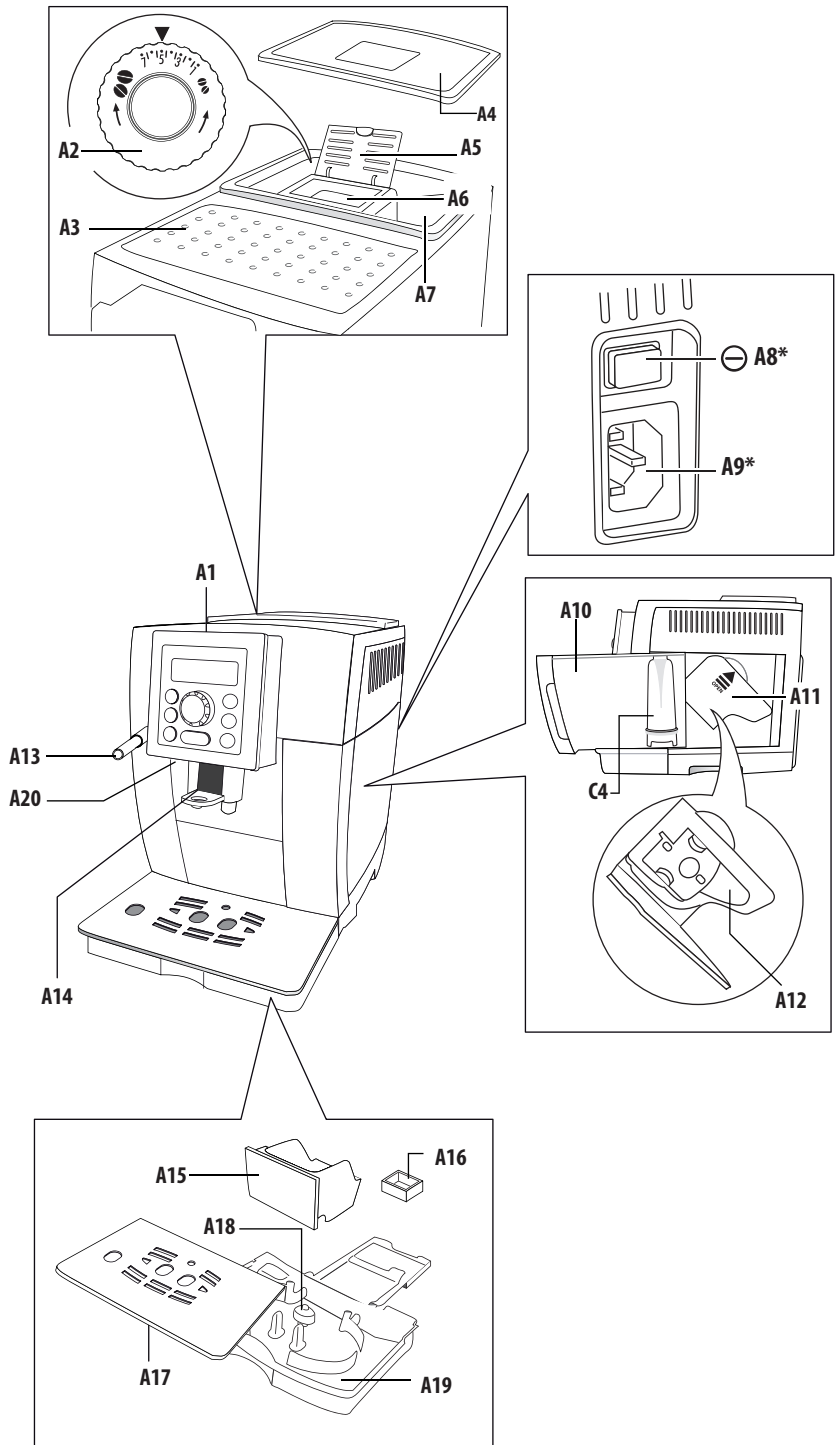

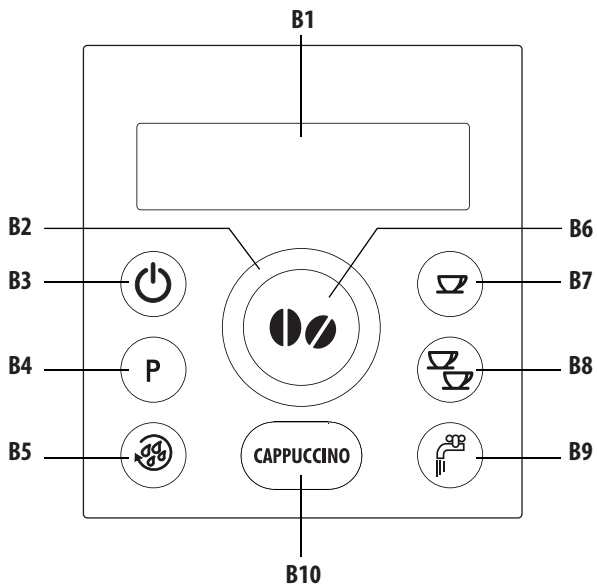
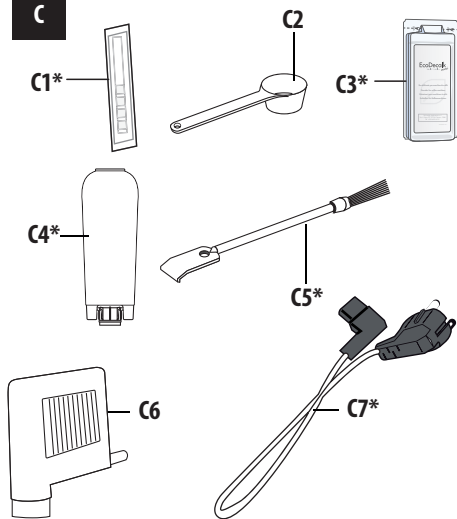
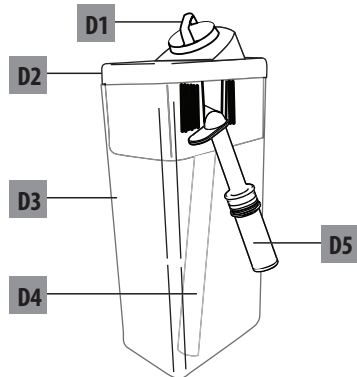
**B****C****D**

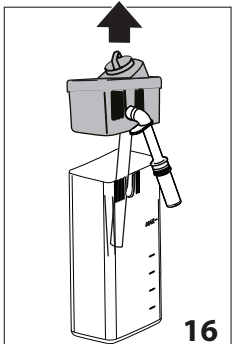
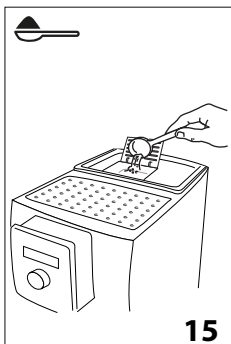
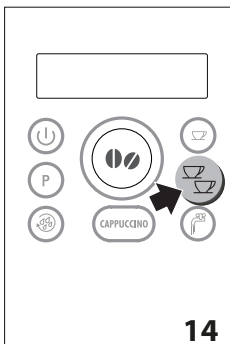
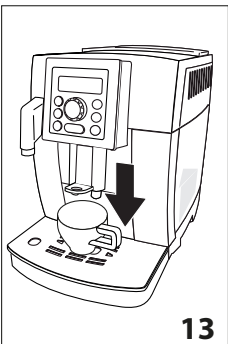
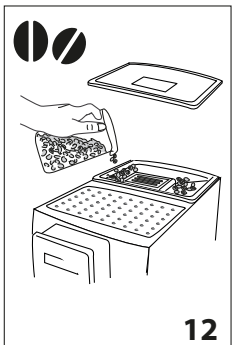
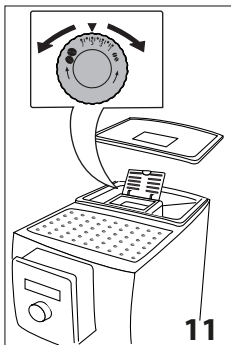
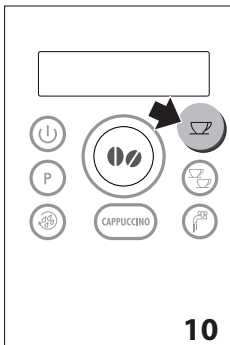
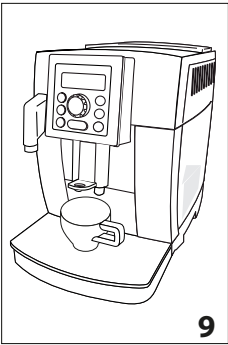
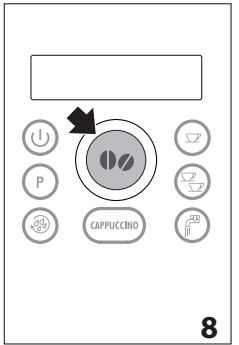
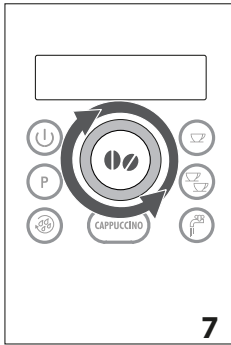
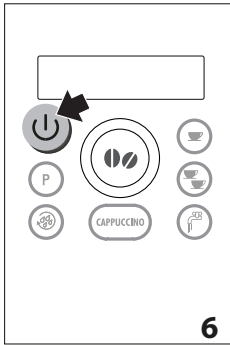
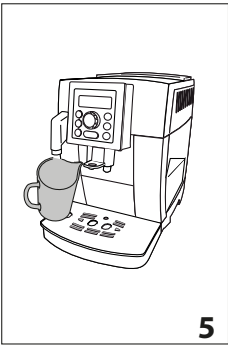
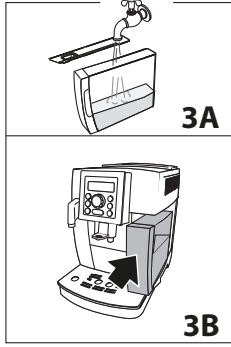
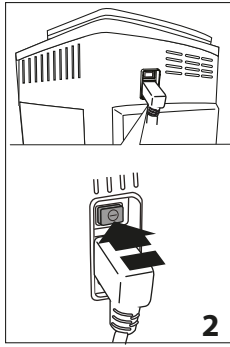
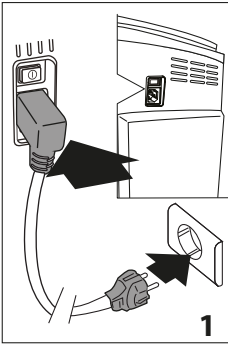

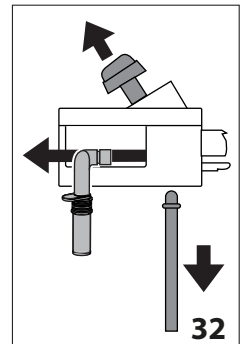
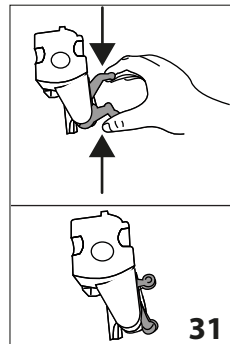
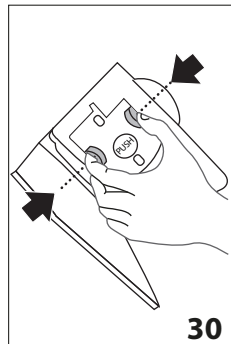
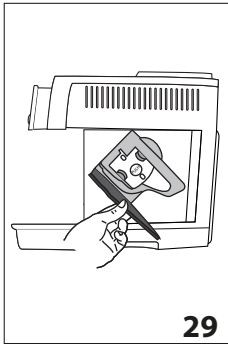
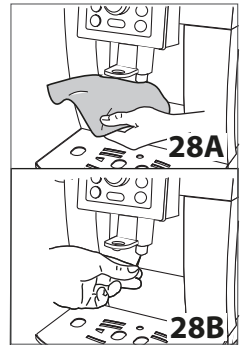
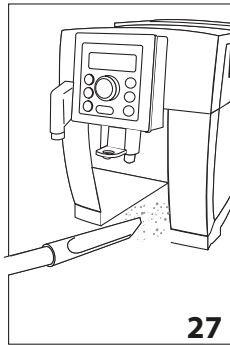
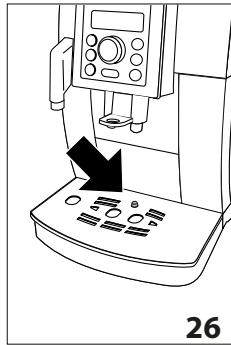
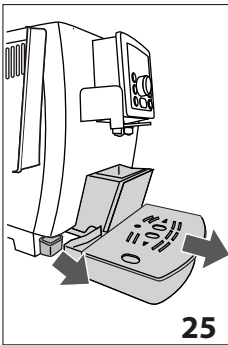
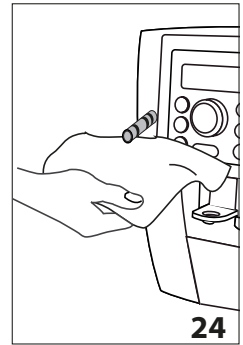
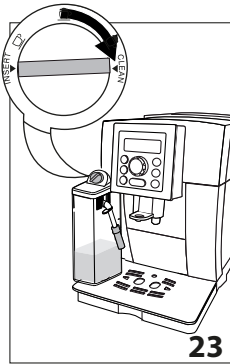
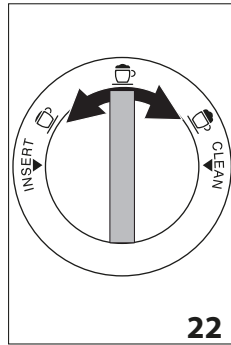
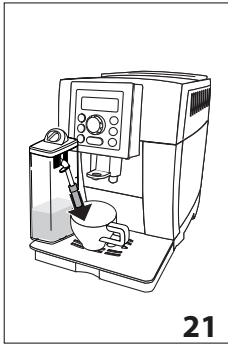
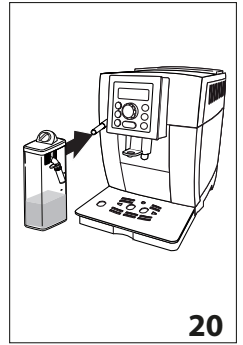
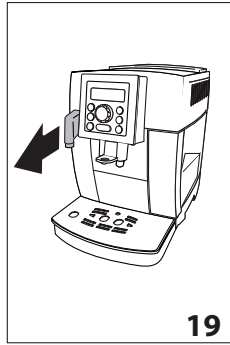
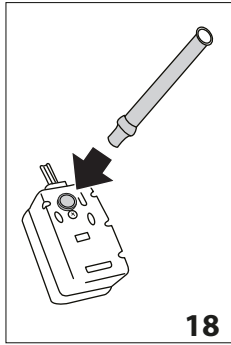
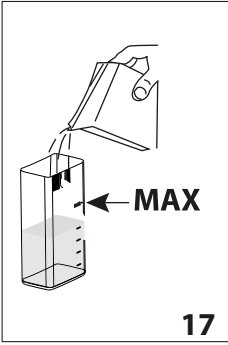

<b>POVZETEK</b>	
<b>1. UVOD</b>	<b>7</b>
1.1 Črke v oklepajih	7
1.2 Težave in popravila	7
<b>2. OPIS</b>	<b>7</b>
2.1 Opis aparata	7
2.2 Opis komandne plošče	7
2.3 Opis dodatne opreme	7
2.4 Opis posode za mleko	7
<b>3. PRVA UPORABA APARATA</b>	<b>7</b>
<b>4. VKLOP APARATA</b>	<b>8</b>
<b>5. IZKLOP APARATA</b>	<b>8</b>
<b>6. NASTAVITEV MENIJA</b>	<b>8</b>
6.1 Descaling (Odstranjevanje vodnega kamna)	8
6.2 Install filter (Namestitev filtra)	8
6.3 Replacing the filter (Zamenjava filtra)	8
6.4 Set time (Nastavitev ure)	8
6.5 Auto-start (Samodejni vklop)	9
6.6 Auto-off (Samodejni izklop)	9
6.7 Energy saving (Varčevanje z energijo)	9
6.8 Setting the temperature (Nastavljanje temperature)	9
6.9 Setting water hardness (Nastavitev trdote vode)	9
6.10 Enable/disable the beep (Omogočanje/onemogočanje zvočnega opozorila)	9
6.11 Setting the language (Nastavitev jezika)	10
6.12 Cup light (Osvetlitev skodelice)	10
6.13 Default values (reset) (Tovarniške nastavitve (reset))	10
6.14 Statistics function (Funkcija statistike)	10
<b>7. RINSING (SPIRANJE)</b>	<b>10</b>
<b>8. PRIPRAVA KAVE</b>	<b>10</b>
8.1 Izbira okusa kave	10
8.2 Izbira količine kave v skodelici	11
8.3 Osebna izbira količine moje kave	11
8.4 Nastavitev mlinčka za kavo	11
8.5 Nasveti za toplejšo kavo	11
8.6 Priprava kave s kavo v zrnju	11
8.7 Priprava kave s predhodno mleto kavo	12
<b>9. PRIPRAVA NAPITKOV Z MLEKOM</b>	<b>12</b>
9.1 Napolnite in namestite posodo z mlekom	12
9.2 Nastavite količino pene	12
9.3 Priprava kapučina in mleka s kavo	12
9.4 Čiščenje posode za mleko po vsaki uporabi	13
9.5 Določite količino kave ali mleka v skodelici za kapučino	13
<b>10. PRIPRAVA VROČE VODE</b>	<b>13</b>
10.1 Spreminjanje količine samodejno natočene vode	13
<b>11. ČIŠČENJE</b>	<b>13</b>
11.1 Čiščenje aparata	13
11.2 Čiščenje notranje napeljave aparata	14
11.3 Čiščenje posode za kavne usedline	14
11.4 Čiščenje posoda za zbiranje kapljevine in posoda za zbiranje kondenzata	14
11.5 Čiščenje notranjosti aparata	14
11.6 Čiščenje rezervoarja vode	14
11.7 Čiščenje ustnikov dulca za kavo	14
11.8 Čiščenje lijaka za vnos mlete kave	14
11.9 Čiščenje poparnika	14
11.10 Čiščenje posode za mleko	15
11.11 Čiščenje dulca za vročo vodo/paro	15
<b>12. ODSTRANJEVANJE VODNEGA KAMNA</b>	<b>15</b>
<b>13. PROGRAMIRANJE TRDOTE VODE</b>	<b>17</b>
13.1 Meritev trdote vode	17
13.2 Nastavitev trdote vode	17
<b>14. FILTER ZA MEHČANJE VODE</b>	<b>17</b>
14.1 Namestitev filtra	17
14.2 Zamenjava filtra	18
14.3 Odstranjevanje filtra	18
<b>15. TEHNIČNI PODATKI</b>	<b>18</b>
15.1 Nasveti za varčevanje z energijo	18
<b>16. NA ZASLONU PRIKAZANA SPOROČILA</b>	<b>19</b>
<b>17. REŠEVANJE TEŽAV</b>	<b>20</b>

Pred uporabo aparata vedno preberite zvezek z varnostnimi opozorili.

## 1. UVOD

### 1.1 Črke v oklepajih

Črke v oklepajih ustrezajo legendi, navedeni v Opisu aparata (str. 2-3).

### 1.2 Težave in popravila

Če imate težave poskusite najprej rešiti problem s pomočjo opozoril, navedenih v poglavjih »16. Na zaslonu prikazana sporočila« in »17. Reševanje težav«.

Če kljub navodilom težave ne morete odpraviti, se obrnite na oddelek za tehnično podporo na telefonski številki, navedeni na listu "tehnična podpora".

Če vaše države ni na seznamu, pokličite na številko, navedeno na garancijskem listu. Za morebitna popravila se obrnite izključno na pooblaščen tehnični servis De'Longhi. Naslovi so navedeni na garancijskem listu, ki je priložen aparatu.

## 2. OPIS

### 2.1 Opis aparata

(str. 2 - A)







- A1. Nadzorna plošča
- A2. Gumb za nastavev stopnje mletja kave
- A3. Pladenj za skodelice
- A4. Pokrov posode za kavo v zrnju
- A5. Pokrov lijaka mlete kave
- A6. Lijak za polnjenje s predhodno mleto kavo
- A7. Posoda za kavo v zrnju
- A8. Glavno stikalo (\*samo pri nekaterih modelih)
- A9. Sedež vtiča napajalnega kabla (\* samo modeli z navojnim kablom)
- A10. Rezervoar za vodo
- A11. Vratca poparnika
- A12. Poparnik
- A13. Šoba za vročo vodo in paro
- A14. Dulec za kavo (nastavljiv v višino)
- A15. Posoda za kavne usedline
- A16. Posoda za zbiranje kondenzata
- A17. Pladenj za skodelice
- A18. Oznaka nivoja vode v zbirnem pladnju kapljevine
- A19. Posoda za zbiranje kapljic vode
- A20. Lučka za osvetlitev skodelice

### 2.2 Opis komandne plošče

(str. 3 - B)

Nekatere tipke na plošči imajo dvojno funkcijo: označene so med oklepaji, v opisu.

- B1. Prikazovalnik: uporabnika vodi pri uporabi aparata
- B2. Izbirna ročica: zavrtite, da bi izbrali količino kave, ki jo želite. (Ko pristopite MENIJU za programiranje: zavrtite, da bi izbrali funkcijo, ki jo želite)

- B3. Tipka : za vklop in izklop aparata
- B4. Tipka **P** za pristop meniju
- B5. Tipka : Za splakovanje. (Ko pristopite MENIJU za programiranje, ima funkcijo tipke "ESC": pritisnite ga, da bi zapustili izbrano funkcijo in se vrnili v glavni meni)
- B6. Tipka za izbiro arome : pritisnite jo, da bi izbrali okus kave
- B7. Tipka : za pripravo 1 skodelice kave z nastavitvami, ki so prikazane na zaslonu
- B8. Tipka : za pripravo 2 skodelic kave z nastavitvami, ki so prikazane na zaslonu
- B9. Tipka  za točenje vroče vode (Ko pristopite MENIJU: tipka "OK"; pritisnite, da bi potrdili izbiro)
- B10. Tipka CAPPUCCINO: za pripravo kapučina

### 2.3 Opis dodatne opreme

(str. 3 - C)

- C1. Testni trak (\* v nekaterih modelih)
- C2. Merica za mleto kavo
- C3. Odstranjevalec vodnega kamna (\* v nekaterih modelih)
- C4. Filter za mehčanje vode (\* v nekaterih modelih)
- C5. Čopič za čiščenje (\* v nekaterih modelih)
- C6. Dulec za vročo vodo
- C7. Napajalni kabel (\* v nekaterih modelih)

### 2.4 Opis posode za mleko

(str. 3 - D)

- D1. Gumb za nastavev pene in funkcije CLEAN
- D2. Pokrov posode za mleko
- D3. Posoda za mleko
- D4. Cevka za zajemanje mleka
- D5. Cevka za iztekanje spenjenega mleka (nastavljiva)

## 3. PRVA UPORABA APARATA

### Opomba:

- Ob prvi uporabi s toplo vodo sperite vse odstranljive priključke, ki bodo prišli v stik z vodo ali mlekom.
- Ob prvi uporabi je vodni tokokrog prazen, zato je aparat lahko zelo hrupen: hrup se bo zmanjšal s polnjenjem tokokroga.
- Morebitne sledi kave v mlinčku so posledica preskusov delovanja stroja pred dajanjem na trg in dokazujejo našo natančno skrb za izdelek.

1. **Modeli z izvlečnim kablom (C7):** Priključek napajalnega kabla vstavite v sedež (A10) na zadnji strani aparata;
2. Aparat priklopite v električno omrežje (slika 1); prepričajte se, da je glavno stikalo (A8) na zadnji strani aparata pritisnjeno (slika 2);
3. Izvlecite rezervoar za vodo (A10); napolnite ga do oznake MAX s svežo vodo (sl. 3A), nato ga ponovno vstavite (sl. 3B);

Potrebno je izbrati jezik po želji tako, da zavrtnete ročico za izbiro ali pustite, da se na zaslonu (B1) jeziki sledijo samodejno (približno vsake 3 sekunde):

4. Ko se prikaže angleški jezik, pritisnite za nekaj sekund na tipko  (B9) (sl. 4) dokler se na zaslonu ne prikaže potrdilo izbire;

Nato sledite navodilom na zaslonu samega aparata:

5. Preverite, ali je dulec za vročo vodo (C6) vstavljen v šobo (A13), pod njim pa postavite posodo (sl. 5) z vsaj 100mL vsebine;
6. Pritisnite tipko  za potrditev vroče vode (fig. 4): aparat toči vročo vodo iz dulca, nato se samodejno ugasne.

Sedaj je kavni aparat pripravljen za uporabo.

#### **Pazi:**

- Ob prvi uporabi je potrebno pripraviti 4-5 skodelic kave in 4-5 skodelic kapučina, preden lahko aparat zagotovi zadovoljiv rezultat.
- Med pripravo prvih 5-6 kapučinov je normalno, da se sliši zvok vode, ki vre: kasneje se bo hrup zmanjšal.
- Za še večji užitek ob kavi in boljše delovanje aparata vam priporočamo, da namestite mehčalec vode (C4) po navodilih iz poglavja »14. Filter za mehčanje vode« (\* če je predviden). Če vaš model nima priloženega filtra, ga lahko kupite v pooblaščenih servisnih centrih De'Longhi.
- Svetujemo, da aparat čim prej prilagodite stopnji trdote vode na način, opisan v poglavju »13. Programiranje trdote vode«.

## **4. VKLOP APARATA**

#### **Opomba:**

- Ob vsakem vklopu aparat samodejno opravi postopek pred ogrevanja in izpiranja, ki ga ne smete prekiniti. Aparat je pripravljen na uporabo šele, ko se izvedejo tej postopki.
- *Samo modeli z glavnim stikalom (A8):* preden vklopate aparat se prepričajte, da je glavno stikalo na zadnji strani na pol. I «sl. 3».
- Ob vklopu in izklopu aparata je priporočljivo, da v vsebnik zberete vodo za splakovanje, v nasprotnem primeru se lahko voda prelije preko roba in poškoduje aparat, delovno površino ali okolico.

#### **Nevarnost za opekline!**

Med izpiranjem iz šob dulca za kavo (A14) izteče nekaj vroče vode. Pazite, da se ne opečete s curkom vroče vode.

- Da bi vklopili aparat pritisnite na tipko  (B1) (sl. 6): na zaslonu (B1) in počakajte.

Ko je segrevanje končano, bo aparat izvedel splakovanje; na ta način bo poleg segrevanja kotla aparat spustil toplo vodo skozi notranjo napeljavno, ki se bo tudi segrela.

Aparat je dosegel delovno temperaturo, ko se na zaslonu prikaže sporočilo za izbiro arome in količine kave.

## **5. IZKLOP APARATA**

Ob vsakem izklopu bo aparat izveden samodejno splakovanje, če ste pripravili kavo.

#### **Nevarnost za opekline!**

Med izpiranjem iz šob tulca za kavo (A14) izteče nekaj vroče vode. Pazite, da se ne opečete s curkom vroče vode.

Za izklop aparata pritisnite na tipko  (B3- sl. 6). Če je predvideno, aparat opravi izpiranje in se nato izklopi (v pripravljenosti).

#### **Opomba:**

- Ob vklopu in izklopu aparata je priporočljivo, da v vsebnik zberete vodo za splakovanje, v nasprotnem primeru se lahko voda prelije preko roba in poškoduje aparat, delovno površino ali okolico.
- Če se aparate ne uporabljate dal časa, se priporoča izklop iz napajanja. Pri modelih, kjer je to predvideno, je dovolj, če glavno stikalo (A8) premaknete na **0**.

#### **Pozor!**

Aparata nikoli ne izklaplajte iz omrežja, oz. pri modelih, kjer je predvideno, ne prestavljajte glavnega stikala na **0**, dokler niste aparata ugasnili s tipko  (stanje pripravljenosti).

## **6. NASTAVITEV MENIJA**

Da bi pristopili meniju za programiranje pritisnite na tipko **P** (B4); iz menija lahko izberete sledeče postavke:

### **6.1 Descaling (Odstranjevanje vodnega kamna)**

Za navodila v zvezi z odstranjevanjem vodnega kamna glejte poglavje »12. Odstranjevanje vodnega kamna«.

### **6.2 Install filter (Namestitev filtra)**



Za navodila o namestitvi filtra (C4) glejte odstavek »14.1 Namestitev filtra«.

### **6.3 Replacing the filter (Zamenjava filtra)**

Za navodila o zamenjavi filtra (C4) glejte poglavje »14.2 Zamenjava filtra«.

### **6.4 Set time (Nastavitev ure)**

Če želite nastaviti uro na zaslonu (B1), naredite naslednje:

1. Pritisnite tipko **P** (B4) za vstop v meni;
2. Ročico za izbiranje (B2) (sl. 7) zavrtnete, dokler se na zaslonu ne prikaže funkcija, ki jo želite;
3. Pritisnite na tipko  (B9) (sl. 3);
4. Ročico za izbiranje (sl. 7) zavrtnete, da bi nastavili uro;
5. Pritisnite tipko  za potrditev;
6. Ročico za izbiranje (sl. 7) zavrtnete, da bi nastavili minute;
7. Pritisnite tipko  za potrditev.



Sedaj je ura nastavljena: pritisnite tipko  (B5), da bi za-  
pustili meni.





## 6.5 Auto-start (Samodejni vklop)

Možno je nastaviti uro samodejnega vklopa tako, da je aparat pripravljen za uporabo ob določenem času (na primer zjutraj) ter lahko takoj pripravite kavo.

### Opomba:



Da bi se ta funkcija aktivirala, morate pred tem pravilno nastaviti uro.

Da bi omogočili samodejni vklop, postopajte kot sledi:

1. Pritisnite tipko **P** (B4) za vstop v meni;
2. Ročico za izbiranje (B2) (sl. 7) zavrtite, dokler se na zaslonu ne prikaže funkcija, ki jo želite;
3. Pritisnite tipko  (B9);
4. Ponovno pritisnite tipko  da bi potrdili izbiro;
5. Zavrtite ročico za izbiranje, da bi izbrali uro;
6. Pritisnite tipko  za potrditev;
7. Ročico za izbiranje (sl. 7) zavrtite, da bi nastavili minute;
8. Pritisnite tipko  za potrditev;
9. Nato pritisnite na tipko  (B5), da bi zapustili meni.

Ko potrdite urnik, omogočanje funkcije samodejnega vklopa označi simbol  na zaslonu. Ta se izriše poleg možnosti za samodejni vklop.

Za izklop funkcije:



1. Iz menija izberite postavko samodejnega vklopa;
2. Pritisnite na tipko  : na zaslonu se prikaže napis "Dis-  
sable?" (onemogoči);
3. Pritisnite tipko  za potrditev.

Na zaslonu ni več simbola .

## 6.6 Auto-off (Samodejni izklop)

Časovni interval je mogoče tako spremeniti, da se aparat izklopi po 15 ali 30 minutah ali po 1, 2 ali 3 urah.

Reprogramiranje samodejnega izklopa opravite na naslednji način:

1. Pritisnite tipko **P** (B4) za vstop v meni;
2. Ročico za izbiranje (B2) (sl. 7) zavrtite, dokler se na zaslonu ne prikaže funkcija, ki jo želite;
3. Pritisnite tipko  (B9);
4. Ročico za izbiranje zavrtite (sl. 6) dokler se ne prikaže čas delovanja, ki ga želite (15 ali 30 minut, ali 1, 2 ali 3 ure);
5. Pritisnite tipko  za potrditev;
6. Nato pritisnite na tipko  (B5), da bi zapustili meni.



S tem je samodejni izklop programiran.

## 6.7 Energy saving (Varčevanje z energijo)

S to funkcijo je mogoče aktivirati ali izklopiti način varčevanja z energijo. Ko je aktivna ta funkcija, to zagotavlja manjšo porabo energije, skladno z veljavnimi evropskimi predpisi.

Vklop varčevanje z energijo oznanja zvezdica na postavki "Energy saving" (varčevanje z energijo) v meniju.

Da bi omogočili ali onemogočili način "Energy saving" (varčevanje z energijo), postopajte kot sledi:

1. Pritisnite tipko **P** (B4) za vstop v meni;
2. Ročico za izbiranje (B2) (sl. 7) zavrtite, dokler se na zaslonu ne prikaže funkcija, ki jo želite;
3. Pritisnite tipko  (B9);
4. Pritisnite na tipko  , da bi omogočili ali onemogočili način varčevanja z energijo;
5. Nato pritisnite na tipko  (B5), da bi zapustili meni.



Ko je funkcija vklopljena, se po določenem obdobju neaktivnosti na zaslonu pojavi napis "Energy saving" – Varčevanje z energijo.

### Opomba:

- V načinu varčevanja z energijo aparat zahteva nekaj sekund čakanja, preden izteče prva kava ali prvi napitek z mlekom, saj se mora predhodno segreti.
- Za pripravo vsakega napitka, pritisnite katerokoli tipko za izhod iz varčevanja z energijo in nato tipko za želeni napitek.
- Če je posoda za mleko (D) vstavljena, se funkcija "Energy saving" (varčevanje z energijo) ne aktivira.

## 6.8 Setting the temperature (Nastavljanje temperature)

Če želite spremeniti temperaturo vode s katero pripravljate kavo, postopajte kot sledi:

1. Pritisnite tipko **P** (B4) za vstop v meni;
2. Ročico za izbiranje (B2) (sl. 7) zavrtite, dokler se na zaslonu ne prikaže funkcija, ki jo želite;
3. Pritisnite tipko  (B9);
4. Vrtite ročko za izbiranje dokler se na zaslonu ne pokaže temperatura, ki jo želite (●=nizka; ●●●●=visoka);
5. Pritisnite tipko  za potrditev;
6. Nato pritisnite na tipko  (B5), da bi zapustili meni.



## 6.9 Setting water hardness (Nastavitev trdote vode)

Za navodila o nastavitvi trdote vode glejte poglavje »13. Programiranje trdote vode«.

## 6.10 Enable/disable the beep (Omogočanje/onemogočanje zvočnega opozorila)



S to funkcijo aktivirate ali onemogočite zvočno opozorilo, ki ga odda aparat ob vsakem pritisku na tipke in ob vsaki vstavitvi/odstranitvi pribora: aparat ima privzeto nastavljeno aktivno zvočno opozorjanje. Da bi onemogočili ali omogočili zvočno opozorilo, postopajte kot sledi:

1. Pritisnite tipko **P** (B4) za vstop v meni;
2. Ročico za izbiranje (B2) (sl. 7) zavrtite, dokler se na zaslonu ne prikaže funkcija, ki jo želite;

3. Pritisnite tipko  (B9);
4. Ponovno pritisnite tipko , da bi omogočili ali onemogočili zvočno opozorilo;
5. Omogočeno zvočno opozorilo je prikazano z zvezdico pod postavko "Zvočno opozorilo" v meniju. Nato pritisnite na tipko  (B5), da bi zapustili meni.

### 6.11 Setting the language (Nastavitev jezika)



Če želite spremeniti jezik na zaslonu (B1), naredite naslednje:

1. Pritisnite tipko **P** (B4) za vstop v meni;
2. Ročico za izbiranje (B2) (sl. 7) zavrtite, dokler se na zaslonu ne prikaže funkcija, ki jo želite;
3. Pritisnite tipko  (B9);
4. Zavrtite ročko za izbiranje, dokler se na zaslonu ne prikaže jezik, ki ga želite;
5. Pritisnite tipko  za potrditev;
6. Na zaslonu se prikaže napis, ki potrjuje nameščen jezik;
7. Nato pritisnite na tipko  (B5), da bi zapustili meni.

### 6.12 Cup light (Osvetlitev skodelice)

S to funkcijo se omogočijo ali onemogočijo luči za osvetlitev skodelic (A20): aparat je predhodno nameščen na omogočeno osvetlitev. Luč se vklopi ob vsaki pripravi kave ali kapučina ter ob vsakem splakovanju.



Da bi omogočili ali onemogočili to funkcijo, postopajte kot sledi:

1. Pritisnite tipko **P** (B4) za vstop v meni;
2. Zavrtite ročko za izbiro (B2) (sl. 7), dokler se na zaslonu (B1) ne prikaže napis "Cup lighting" (osvetlitev skodelice);
3. Pritisnite tipko  (B9): na zaslonu (B1) se pokaže napis "Deactivate?" (Onemogoči) ali "Activate?" (omogoči);
4. Pritisnite tipko , da bi omogočili ali onemogočili osvetlitev skodelice;
5. Omogočanje funkcije je označeno z zvezdico pod postavko "Cup lighting" (osvetlitev skodelice) v meniju. Nato pritisnite na tipko  (B5), da bi zapustili meni.

### 6.13 Default values (reset) (Tovarniške nastavitve (reset))



S to funkcijo se obnovijo vse nastavitve menija in vsa programiranja količin se povrnejo na tovarniško nastavljenе vrednosti (razen jezika, ki ostane kot je nastavljen).

Za vzpostavitev tovarniško nastavljenih vrednosti naredite naslednje:

1. Pritisnite tipko **P** (B4) za vstop v meni;
2. Ročico za izbiranje (B2) (sl. 7) zavrtite, dokler se na zaslonu ne prikaže funkcija, ki jo želite;
3. Pritisnite tipko  (B9);
4. Ponovno pritisnite tipko , da bi potrdili in zapustili.

### 6.14 Statistics function (Funkcija statistike)

S to funkcijo je mogoče prikazati statistične podatke aparata. Za prikaz postopajte na naslednji način:

1. Pritisnite tipko **P** (B4) za vstop v meni;
2. Ročico za izbiranje (B2) (sl. 7) zavrtite, dokler se na zaslonu ne prikaže funkcija, ki jo želite;
3. Pritisnite tipko  (B9);
4. Če zavrtite ročko za izbiro (sl. 7), lahko preverite:
  - koliko kav je bilo pripravljenih;
  - število skupnih pripravljenih napitkov z mlekom;
  - koliko vode je bilo natočeno;
  - koliko odstranjevanj vodnega kamna je bilo opravljenih;
  - kolikokrat ste zamenjali filter za mehčanje vode.
5. Sedaj pritisnite 2 krat tipko  (B5), da bi zapustili meni.

## 7. RINSING (SPIRANJE)

S to funkcijo je mogoče spustiti vročo vodo iz dulca za kavo (A14) in iz dulca za vročo vodo (C6), če je vklopljen, da lahko očistimo ali segrejemo notranjo napeljavno aparata.

Pod dulec za kavo in vročo vodo postavite posodo vsebnosti najmanj 100 ml (sl. 5).

### Pozor! Nevarnost opeklin!

Med točenjem vroče vode aparat ne pustite brez nadzora.

1. Da bi omogočili to funkcijo pritisnite tipko  (B5): na zaslonu (B1) se pokaže napis "RINSE, Please wait" (SPLAKOVANJE, Prosimo počakajte);
2. Po nekaj sekundah, najprej iz dulca za kavo, kasneje iz dulca za vročo vodo (če je vstavljen), izteče vroča voda, ki očisti in segreje notranji tokokrog stroja: na zaslonu se prikaže sporočilo "RINSE" (SPLAKOVANJE) medtem, ko se napredovalna vrstica polni z napredovanjem priprave;
3. Če želite prekiniti funkcijo, pritisnite katerakoli tipko ali počakajte, da se postopek prekine samodejno.

### Opomba:

- Če aparata ne uporabljate za čas daljši od 3-4 dni vam toplo priporočamo, da ko enkrat ponovno vklopite stroj, izvedete 2/3 splakovanja pred uporabo;
- Normalno je, da se po tej funkciji nabere nekaj vode v posodi za kavne usedline (A14).

## 8. PRIPRAVA KAVE

### 8.1 Izбира okusa kave

Aparat je tovarniško nastavljen za pripravo kave običajnega okusa.

Izbirati je mogoče med naslednjimi okusi:

Zelo blag okus

Blag okus

Običajni okus

Močan okus

Zelo močan okus

Da bi spremenili okus, večkrat pritisnete na tipko za izbiro arome (B6) (sl. 8), dokler se na zaslonu (B1) ne prikaže okus, ki ga želite.



## 8.2 Izбира količine kave v skodelici

Aparat je tovarniško nastavljen za pripravo običajne kave. Da bi izbrali količino kave, zavrtite ročko za izbiranje (B2) (sl. 7), dokler se na zaslonu (B1) prikaže odgovarjajoč napis za količino kave, ki jo želite:

Izbrana kava	Količina v skodelici (ml)
MY COFFEE (MOJA KAVA)	Nastavljivo: od ≈20 do ≈180
SHORT (KRATKA KAVA)	≈40
STANDARD (OBIČAJNA)	≈60
LONG (DOLGA)	≈90
EXTRA LONG (ZELO DOLGA)	≈120

## 8.3 Osebna izbira količine moje kave

Aparat je tovarniško nastavljen za pripravo približno 30 ml "moje kave". Če želite spremeniti to količino, postopajte kot sledi:

1. Pod ustnika dulca za kavo (A14) postavite skodelico (sl. 9);
2. Zavrtite ročko za izbiranje (B2) (sl. 7) dokler se ne prikaže napis "MY COFFEE" (MOJA KAVA);
3. Držite pritisnjeno tipko  (B7) (sl. 10), dokler aparat ne začne s točenjem kave; nato spustite tipko;
4. Ko kava v skodelici doseže količino, ki jo želite, ponovno pritisnite na tipko  (sl. 10).

Sedaj je količina kave v skodelici nastavljena po novi nastavitvi.

## 8.4 Nastavitev mlinčeka za kavo

Mlinčeka za kavo vsaj na začetku življenjske dobe aparata ni potrebno nastavljati, saj je tovarniško nastavljen tako, da zagotavlja ustrezno mletto kavo.

Kljub temu pa ga je v primeru, da že ob prvih skodelicah kave je ta redka ali z premalo kreme ali prepočasna (po kapljah), je potrebna dodatna nastavitve; to opravite s pomočjo gumba za nastavitve stopnje mletja (A2) (sl. 11).

### Opomba:

Gumb za nastavitve smete vrteti samo, ko mlinček za kavo deluje.

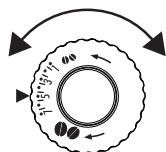

Če kava izhaja prepočasi ali sploh ne izhaja, zavrtite v smeri urinega kazalca za en klik proti številki 7.

Da bi dobili bolj krepko kavo in izboljšali videz kreme, obrnite ročko v nasprotni smeri urinega kazalca za en klik naenkrat proti številki 1 (v nasprotnem

primeru lahko kava izhaja po kapljah).

Učinek te nastavitve je viden šele po pripravi vsaj 2 skodelic kave. Če po nastavitvi ne pridemo do želenega rezultata je potrebno ponoviti premik ročke za še en klik.

## 8.5 Nasveti za toplejšo kavo



Za pripravo toplejše kave svetujemo:

- pred točenjem izvedite splakovanje tako, da pritisnete na tipko  (B5), kot opisano v poglavju »8. priprava kave«;
- toplo vodo segrejte skodelico (uporabite funkcijo topla voda, glej poglavje »10. Priprava vroče vode«);
- izberite temperaturo kave "visoka" v meniju (glejte oddelek »6.8 Setting the temperature (Nastavljanje temperature)«).



## 8.6 Priprava kave s kavo v zrnju

### Pozor!

Ne uporabljajte zrna karamelizirane ali kandirane kave, ker se v mlinčku za kavo lahko zlepijo in ga onesposobijo.

1. Kavo v zrnju vstavite v ustrezen vsebnik (A7). (sl. 12);
2. Pod ustnika dulca za kavo (A14) postavite skodelico:
  - 1 skodelico, če želite 1 kavo (sl.9);
  - 2 skodelici, če želite 2 kavi .
3. Znižajte dulec tako, da bo čim bližje skodelicam: s tem bo krema boljša (slika 13);
4. Pritisnite na odgovarjajočo tipko za točenje (1 skodelica- B7  ali 2 skodelici- B8 , sl. 10 in 14)
5. Priprava se prične in na zaslonu (B1) se prikaže izbrana vrsta kave ter vrstica stanja, ki se polni sorazmerno s stanjem napredka.

### Opomba:

- Medtem, ko aparat pripravlja kavo, lahko ustavimo točenje v katerem koli trenutku s pritiskom na katerokoli tipko.
- Če želite povečati količino kave v skodelici, takoj, ko je točenje končano, preprosto držite pritisnjen (v 3 sekundah) eden od gumbov za točenje kave ( ali ).

Ko se priprava zaključi, je aparat pripravljen za novo uporabo.

### Opomba:

- Med uporabo se na zaslonu prikažejo nekatera sporočila (NAPOLNITE REZERVOAR, IZPRAZNITE POSODO ZA USED-LINE, ITD.) katerih pomen je naveden v poglavju »16. Na zaslonu prikazana sporočila«.
- Če želite toplejšo kavo, se posvetujte z oddelkom »8.5 Nasveti za toplejšo kavo«.
- Če kava izteka po kapljicah ali prehitro ter z malo kreme ali prehlada, preberite nasvete v poglavju »17. Reševanje težav«.



## 8.7 Priprava kave s predhodno mleto kavo

### Pozor!

- Mlete kave nikoli ne dodajajte, ko je aparat izklopljen, ker bi se lahko raztresla po notranjosti aparata in ga umazala. V takem primeru se aparat lahko poškoduje.
- Nikoli ne vstavite več kot 1 poravnano merico (C2), v nasprotnem primeru se aparat lahko zamaže ali se lijak (A6) zamaši.

### Opomba:

Ko uporabljate mleto kavo, lahko naenkrat pripravite le eno skodelico kave.

1. Večkrat pritisnite tipko  (B6) (sl. 8), dokler se na zaslonu (B1) ne pokaže "Pre-grounded" (predhodno zmleta).
2. Preverite, da lijak ni zamašen, nato vnesite izravnano merico predhodno zmlete kave (sl. 15).
3. Pod ustnika dulca za kavo (A14) postavite skodelico (slika 9).
4. Pritisnite na tipko za točenje 1 skodelice  (B7) (sl. 10).
5. Priprava se prične in na zaslonu se prikaže izbrana vrsta kave ter vrstica stanja, ki se polni sorazmerno s stanjem napredka.

### Opomba:

Če je aktiviran način "Energy saving" (Varčevanje energije), je za točenje prve kave potrebno počakati nekaj sekund.

## 9. PRIPRAVA KAVNIH NAPITKOV Z MLEKOM

### Opomba:

- Da mleko ne bi bilo preslabo spenjeno ali bi imelo velike mehurčke, vedno očistite pokrov mleka (D2) in šobo vroče vode (A13), kot je opisano v odstavkih »9.5 Določite količino kave ali mleka v skodelici za kapučino«, »12. Odstranjevanje vodnega kamna« in »11.11 Čiščenje dulca za vročo vodo/parov«.

### 9.1 Napolnite in namestite posodo z mlekom

1. Odstranite pokrov (D2) (slika 16);
2. Napolnite posodo za mleko (D3) z zadostno količino mleka, ne presežite oznake MAX, odtisnjene na posodi (slika 17). Vsaka črtica na steni posode odgovarja približno 100 ml mleka;





### Opomba:

- Če želite pripraviti gosto in homogeno peno, morate uporabiti posneto ali delno posneto mleko s temperaturo iz hladilnika (približno 5°C).
- Če je omogočen način Varčevanje z energijo - "Energy-saving", bo morda priprava kapučina zahtevala nekaj sekund čakanja.

3. Prepričajte se, da je cevka za zajemanje mleka (D4) pravilno vstavljena v ustrezen sedež na dnu pokrova posode za mleko (slika 18);
4. Pokrov za mleko namestite na svoje mesto;
5. Odstranite dulec za vročo vodo (C6) s šobe (A13) (sl. 19);
6. Namestite tako, da posodo do konca potisnete na šobo (slika 20): aparat odda zvočni signal (če je aktiviran);
7. Pod dulec za kavo (A14) in pod cevko za iztekanje spenjenega mleka (D5) postavite dovolj veliko skodelico; nastavite dolžino cevka za iztekanje mleka, da bi ga približali skodelici enostavno tako, da ga potegnete navzdol (sl. 21);
8. Za vsako posebno funkcijo sledite napotkom, ki so opisani v nadaljevanju.

### 9.2 Nastavite količino pene

Ko zavrtite ročico za nastavev pene (D1), izberete količino pene mleka, ki bo iztekla med pripravo kavnih napitkov z mlekom.

Položaj ročice	Opis	Nasveti za...
	Brez pene	KAPUČINO/ LATTE MACCHIATO (MLEKO S KAVO)
	Malo pene	
	Max pene	

### 9.3 Priprava kapučina in mleka s kavo

1. Po tem, ko ste vstavili posodo za mleko (D) zavrtite gumb za nastavev pene (D1) na pokrovu posode za mleko (D2) v zeleni položaj (sl. 22);
2. Pritisnite gumb CAPPUCCINO (B10). Na zaslonu (B1) se izpiše napis "CAPPUCCINO" in vrstica napredka, ki prikazuje napredovanje priprave napitka;
3. Po tem, ko ste natočili mleko, bo aparat samodejno pripravil kavo.

### Opomba:

- Če želite med točenjem prekiniti pripravo, dvakrat pritisnite na tipko CAPPUCCINO.
- Takoj, ko je točenje končano, če želite povečati količino mleka ali kave v skodelici, preprosto (v 3 sekundah) držite pritisnjen gumb CAPPUCCINO.
- Posode za mleko ne puščajte za daljši čas izven hladilnika: bolj se dvigne temperatura mleka (5°C je idealna), slabša bo kakovost pene.

## 9.4 Čiščenje posode za mleko po vsaki uporabi

### **Pozor! Nevarnost za opeklino**

Med čiščenjem notranjega obkoba posode za mleko (D), iz cevi za točenje mleka (D5) priteče nekaj vroče vode in pare. Pazite, da se ne opečete s curkom vroče vode.

Po vsaki uporabi funkcije mleko, se na zaslonu (B1) prikaže utripajoče sporočilo »KNOB ON CLEAN« (ročka na čiščenje). Izvedite čiščenje, da bi odstranili ostanke mleka, po sledečem postopku:

1. Posodo za mleko (D) pustite v aparatu (posode za mleko ni potrebno izprazniti);
2. Pod cevko za točenje spenjenega mleka postavite skodelico ali drugo posodo (sl. 21);
3. Zavrtite ročko za nastavljanje pene (D1) na »CLEAN« (sl. 23): na zaslonu se pokaže napredovalna vrstica, ki se bo napolnila tekom postopka in napis "Cleaning underway, please wait" (čiščenje v teku, prosimo počakajte). Čiščenje se samodejno zaključuje;
4. Ročko za nastavev zavrtite na enega od položajev za peno;
5. Odstranite posodo za mleko in vedno očistite dulec za paro (A13) z gobo (sl. 24).

### **Opomba:**

- Če želite pripraviti več skodelic z mlečnim napitkom, očistite posodo za mleko po zadnjem točenju.
- Posodo za mleko lahko hranite v hladilniku.
- V nekaterih primerih je za čiščenje potrebno počakati, da se aparat segreje.

## 9.5 Določite količino kave ali mleka v skodelici za kapučino



Aparat je tovarniško nastavljen za točenje standardnih količin. Če želite te količine spremeniti, naredite naslednje:

1. Pod dulec za točenje kave (A14) ter pod cevko za mleko (D5) (sl. 21) postavite skodelico;
  2. Držite pritisnjeno tipko CAPPUCCINO (B10), dokler se na zaslonu (B1) ne prikaže sporočilo "PROGRAM MILK Program Quantity" (Program mleko, program količina);
  3. Spustite tipko. Aparat začne pripravljati mleko;
  4. Ko ste zadovoljni s količino mleka v skodelici, ponovno pritisnite tipko CAPPUCCINO;
  5. Aparat bo prekinil točenje mleka in po nekaj sekundah začel natakati kavo: na zaslonu se izpiše sporočilo "PROGRAM COFFEE Program Quantity" – PROGRAM KAVA Programiranje količine;
  6. Ko ste zadovoljni s količino kave v skodelici, ponovno pritisnite tipko CAPPUCCINO. Točenje kave se prekine.
- Sedaj je aparat ponastavljen za novo količino mleka ali kave.

## 10. PRIPRAVA VROČE VODE

### **Pozor! Nevarnost za opeklino.**

Med točenjem vroče vode aparat ne pustite brez nadzora. Cevka za točenje (C6) se med točenjem segreje, zato jo je treba prijeti za ročaj.



1. Preverite, ali je dulec za vročo vodo pravilno pritrjen;
2. Pod dulec postavite posodo (čim bližje, da preprečite škropljenje);
3. Pritisnite na tipko  (B9) (sl. 4). Na zaslonu (B1) se izpiše napis "HOT WATER" – Topla voda in vrstica napredka, ki prikazuje napredovanje priprave napitka;
4. Aparat natoči 250 ml vroče vode in nato se točenje samodejno prekine. Če želite ročno prekiniti točenje tople vode pritisnite na tipko .

### **Opomba:**

Če je aktiviran način "Varčevanje energije", je za točenje vroče vode potrebno počakati nekaj sekund več.

## 10.1 Spreminjanje količine samodejno natočene vode

Aparat je tovarniško nastavljen za samodejno pripravo 250 ml vroče vode. Če želite spremeniti to količino, naredite naslednje:

1. Pod dulec (C6) postavite vsebnik;
2. Držite tipko  (B9) pritisnjeno, dokler se ne začne točenje vroče vode; nato spustite tipko .
3. Ko se v skodelico natoči zelena količina vode, še enkrat pritisnite isto tipko .

Aparat je sedaj programiran z novo količino.

## 11. ČIŠČENJE

### 11.1 Čiščenje aparata

Naslednje dele aparata je potrebno redno čistiti:

- notranja napeljava aparata;
- posoda za kavne usedline (A15);
- posoda za zbiranje kapelj (A19) in posoda za zbiranje kondenzata (A16);
- posoda za vodo (A10);
- dulec za kavo (A14);
- lijak za vnos predhodno mlete kave (A6);
- poparnik (A12), dostopna po odprtju servisnih vrat (A11);
- posoda za mleko (D);
- Šoba za vročo vodo/paro (A13);



### **Pozor!**

- Za čiščenje aparata ne uporabljajte topil, grobih detergentov ali alkohola. S super avtomatskimi aparati De'Longhi ni potrebno uporabljati kemičnih aditivov za čiščenje aparata.
- Nobenega dela aparata se ne sme prati v pomivalnem stroju razen posode za mleko (D).

- Za odstranjanje oblog ali usedlin kave ne uporabljajte kovinskih predmetov, ker bi lahko odrgnili kovinske ali plastične površine.

## 11.2 Čiščenje notranje napeljave aparata

Če aparata ne uporabljate za obdobje daljše od 3/4 dnu vam priporočamo, daga pred uporabo aparat vklopite in iztočite:

- 2/3 splakovanj s pritiskom na tipko  (B5);
- nekaj vroče vode, za nekaj sekund, s pritiskom na tipko  (B9).

## 11.3 Čiščenje posode za kavne usedline

Ko se na zaslonu (B1) prikaže napis "EMPTY GROUND CONTAINER (IZPRAZNITE POSODO Z USEDLINAMI)", je slednjo potrebno izprazniti in očistiti. Dokler posode z usedlinami (A15) ne očistite, kave ni mogoče pripraviti. Aparat javi potrebo po izpraznitvi posode, četudi ta ni polna, če je preteklo 72 ur od prve priprave (da se štetje 72 ur pravilno opravi, aparat ne sme biti nikoli izklopljen z glavnim stikalom).

### **Pozor! Nevarnost za opekline**

Če pripravite več kapučinov zaporedno, se bo površina za skodelice (A17) segrela. Preden se je dotaknete počakajte, da se ohladi ter ga primite samo s sprednje strani.

Za čiščenje (z vklopljenim aparatom):

- Odstranite pladenj za kapljavine (A19) (slika 25), izpraznite ga in očistite.
- Izpraznite in natančno očistite posodo za usedline (A15), pri čemer pazite, da odstranite vse ostanke, ki se lahko odložijo na dnu: če je v vašem modelu priložena tudi krtača (C5), je ta opremljena z lopatico, primerno za ta postopek.
- Preverite posodo za zbiranje kondenzata (A16) (rdeče barve), če je polna jo izpraznite.

### **Pozor!**

Ko izvlečete zborno posodo za zbiranje kapljavine morate obvezno izprazniti in očistiti tudi posodo za kavne usedline tudi, če ta še ni popolnoma polna.

Če tega ne opravite, se lahko zgodi, da se bo med kasnejšo pripravo kave posoda za usedline preveč napolnila in zamašila aparat.

### **Opomba:**

Normalno je, da je po izvedbi te funkcije v posodi za kavne usedline (A14), prisotna voda.

## 11.4 Čiščenje posoda za zbiranje kapljavine in posoda za zbiranje kondenzata

### **Pozor!**

Posoda za zbiranje kapljavine (A19) ima plovec (A18) (rdeče barve) za nivo vsebovane vode (sl. 26). Preden ta indikator seže izven pladnja za skodelice (A17), morate posodo izprazniti

in očistiti, sicer se voda lahko zlije čez rob in poškoduje aparat, odlagalno površino in območje okrog nje.

Da bi odstranili posoda za zbiranje kapljavine:

1. Odstranite posodo za zbiranje kapljavine in posodo za kavne usedline (A15) (sl. 25);
2. Izpraznite posodo za zbiranje kapljavine in kavne usedline in jih očistite;
3. Preverite posodo za zbiranje kondenzata rdeče barve (A16) in, če je polna, jo izpraznite;
4. Posodo za zbiranje kapljavine s posodo za kavne usedline ponovno vstavite v aparat.

## 11.5 Čiščenje notranjosti aparata

### **Nevarnost električnega udara!**

Preden očistite notranje dele, morate aparat ugasniti (glej poglavje »5. Izklop aparata«) in ga izklopite iz električnega omrežja. Aparat nikoli ne potaplajte v vodo.

1. Občasno preverite (približno vsak mesec), da notranjost aparata (dostopna po odstranitvi posode za zbiranje kapljavine) (A19) ni umazana. Če je potrebno, odstranite kavne usedline s krtačo (če je priložena vašemu modelu, uporabite priloženo orodje (C5)) ter gobo;
2. Vse ostanke posesajte s sesalnikom (slika 27).

## 11.6 Čiščenje rezervoarja vode

1. Rezervoar za vodo redno čistite (približno enkrat mesečno) in ob vsaki zamenjavi filtra za mehčanje vode (C4) (če je predviden), posodo za vodo (A10), z vlažno krpo ter nekoliko blagega čistila;
2. Odstranite filter (C4) (če je prisoten) ter ga splaknite s tekočo vodo;
3. Filter (če je predviden) znova namestite, napolnite rezervoar s svežo vodo ter ga vstavite v aparat;
4. (samo pri modelih s filtrom za mehčanje) Natočite 100 ml vode.

## 11.7 Čiščenje ustnikov dulca za kavo

1. Občasno očistite dulce za kavo (A14), uporabite gobo ali krpo (slika 28A);
2. Preverite, da odprtine dulca za kavo niso zamašene. Če je potrebno, odstranite kavne usedline z zobobrcem (slika 28B).

## 11.8 Čiščenje lijaka za vnos mlete kave

Občasno preverite (približno enkrat mesečno), da lijak za vnos mlete kave (A6) ni zamašen. Če je potrebno, odstranite kavne usedline s čopičem (če je priložen vašemu modelu, uporabite to orodje (C5)).

## 11.9 Čiščenje poparnika

Poparnik (A11) je treba očistiti vsaj enkrat mesečno.

### Pozor!

Poparnika ni mogoče odstraniti z vklopljenim aparatom.

1. Prepričajte se, ali se je aparat pravilno izklopil (glejte poglavje »5. Izklop aparata«);
2. Odstranite posodo za vodo (A10);
3. Odprite vrata poparnika (A11) (sl. 28) ki se nahaja na desni strani;
4. Pritisnite navznoter dve obarvani tipki za odklop in sočasno povlecite poparnik navzven (slika 29);
5. Poparnik za približno 5 minut potopite v vodo in nato splaknite pod tekočo vodo;

### Pozor!

SPERITE S SAMO VODO

NE S ČISTILI - NE V POMIVALNEM STROJU

Poparnik očistite brez uporabe čistil, ker bi ga lahko poškodovala.

6. S pomočjo čopiča (če je priložen vašemu modelu, uporabite orodje (C5)), očistite morebitne kavne usedline na sedežu poparnika, ki so vidne na vratcih poparnika;
7. Po čiščenju ponovno vstavite poparnik v nosilec; nato pritisnite na napis PUSH dokler ne slišite klik;

### Opomba:

Če je težko vstaviti poparnik je potrebno (preden ga ustavite) nastaviti na pravilno velikost s pomočjo dveh ročic (sl. 30).

8. Ko ste ga ustavili preverite, da sta obe barvni tipki izstopili;
9. Zaprite vratca poparnika;
10. Ponovno vstavite rezervoar za vodo.

### 11.10 Čiščenje posode za mleko

Posodo za mleko (D) očistite po vsaki pripravi mleka, kot je v nadaljevanju opisano:

1. Odstranite pokrov (D2);
2. Snemite cevko za točenje (D5) in cevko za zajemanje mleka (D4) (sl. 32);

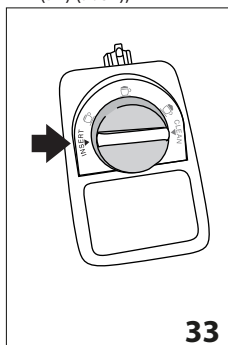

3. Gumb za reguliranje pene (D1) obrnite v desno do položaja "INSERT" (glejte sliko 33) in ga povlecite navzgor;
4. Natančno operite vse dele z vročo vodo in blagim čistilom. Vse sestavne dele lahko operete tudi v pomivalnem stroju, vendar v zgornji košarici pomivalnega stroja.

Pazite, da v vodilih pod ročico (glej sl. 34) ni ostankov mleka; morebitne sledi odstranite iz utora s pomočjo zobotrebca;

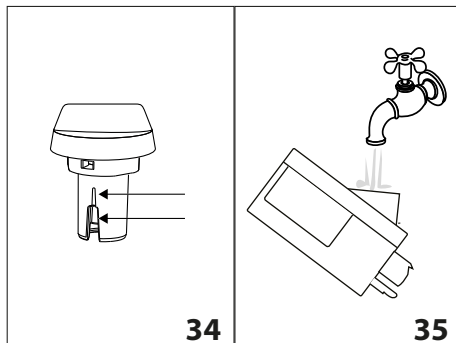

5. Splaknite notranjost sedeža gumba za nastavljanje pene s tekočo vodo (slika 35);
6. Preverite tudi, da cevka za dovod in cevka za iztekanje mleka nista zamašeni z ostanki mleka;
7. Ponovno namestite gumb tako, da ga vstavite poravnano z napisom "INSERT", cevko za točenje in zajemanje mleka;
8. Pokrov za mleko namestite na svoje mesto (D3).

### 11.11 Čiščenje dulca za vročo vodo/paro

Očistite dulec (A13) po vsaki pripravi mleka z gobo, odstranite ostanke mleka na tesnilih (sl. 23).

## 12. ODSTRANJEVANJE VODNEGA KAMNA



### Pozor!

- Pred uporabo preberite navodila in etiketo sredstva za odstranjevanje vodnega kamna, navedeno na ovitku samega sredstva.
- Priporočamo le uporabo sredstva za odstranjevanje vodnega kamna De'Longhi. Uporaba neprimernih sredstev za odstranjevanje vodnega kamna, tako kot tudi neredno odstranjevanje, lahko povzroči pojav napak, ki jih ne krije garancija proizvajalca.
- Sredstvo za odstranjevanje vodnega kamna lahko poškoduje občutljive površine. Če se izdelek nehote polije, ga takoj posušite.

Za odstranjevanje vodnega kamna	
Sredstvo za odstranjevanje vodnega kamna	Odstranjevalec vodnega kamna De'Longhi
Posoda	Priporočena zmogljivost: 1,8l
Čas	~45 min

Vodni kamen odstranite iz aparata, ko se na zaslonu (B1) prikaže (utripajoče) sporočilo "DESCALE (ODSTRANITE VODNI KAMEN)".



- Vklopite aparat in počakajte, da bo pripravljen za uporabo;
- V meni vstopite s pritiskom na tipko **P** (B4);
- Zavrtite ročko za izbiro (B2) dokler se ne pokaže "Descale" (odstranite vodni kamen);
- Izberite s pritiskom na tipko  (B9). Na zaslonu (B1) se pokaže "Descale confirm?" (Odstranjanje vodnega kamna potrjeno?): ponovno pritisnite na , da bi omogočili funkcijo;
- Na zaslonu se prikaže sporočilo "EMPTY DROP TRAY" izmenično z "REMOVE FILTER" (če je filter prisoten) ter "Insert descaling. Confirm?" (vnesite sredstvo za odstranjanje vodnega kamna Potrdim?);
- Popolnoma izpraznite rezervoar za vodo (A10) in odstranite filter za mehčanje vode (C4) (če je prisoten); nato izpraznite pladenj za zbiranje kapljevine (A19) (sl. 24) in posodo za kavne usedline (A15) ter ju ponovno vstavite;
- V rezervoar vlijte vodo in sredstvo za odstranjanje vodnega kamna do oznake **A** (kar odgovarja vsebniku 100ml) na steni rezervoarja (sl. 36); nato dodajte vode (en liter) do nivoja **B** (sl. 37); ponovno vstavite rezervoar za vodo;

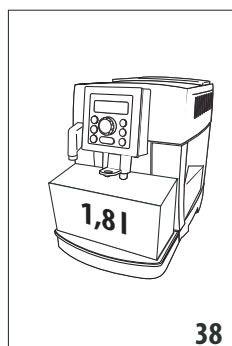
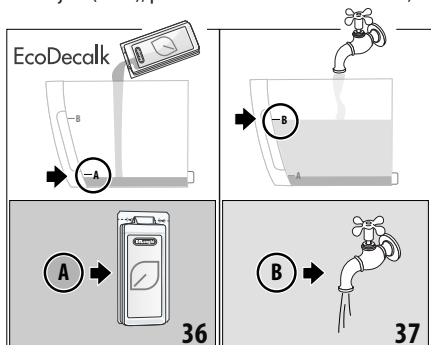

- Posodo s prostornino najmanj 1,8 litra postavite pod dulec za kavo (A14) in pod cevko za vodo (C6) (sl. 38).



**Pozor! Nevarnost za opekline**

Skozi dulec za kavo in vročo vodo izteka vroča voda, ki vsebuje kisline. Pazite, dane pride-te v stik z raztopino.

- Pritisnite tipko  za potrditev vnosa sredstva za odstranjanje vodnega kamna: na zaslonu se prikaže "Machine in descaling" (Aparat odstranjuje vodni kamen), program za odstranjanje vodnega kamna se začne. Tekočina za

odstranjanje vodnega kamna izteka iz dulca za kavo in točilne cevke vroče vode, pri čemer samodejno izvede vrsto izpiranj v intervalih, da odstrani ostanke vodnega kamna iz kavnega aparata;

Po približno 25 minutah naprava preneha odstranjevati vodni kamen in na zaslonu se prikaže sporočilo "RINSE" (IZPIRANJE), izmenično s "FILL TANK" (NAPOLNITE REZERVOAR).

- Aparat je sedaj pripravljen za proces izpiranja s svežo vodo. Izpraznite posodo za zbiranje raztopine za odstranjanje vodnega kamna in odstranite rezervoar za vodo, ga izpraznite, sperite s tekočo vodo, napolnite s svežo vodo do nivoja MAX in vstavite v stroj: na zaslonu se izpiše "RINSE, Confirm?" (IZPIRANJE, potrditev);
- Izpraznite posodo za zbiranje raztopine za odstranjanje vodnega kamna pod dulcem kave in pod dulcem vroče vode (sl. 37);
- Pritisnite tipko  za začetek izpiranja. Vroča voda izteka iz dulcev in na zaslonu se prikaže sporočilo "Rinse Please wait" (Izpiranje prosimo, počakajte);
- Ko je rezervoar za vodo prazen, se na zaslonu prikaže sporočilo "RINSE" (izpiranje), ki se izmenjuje z "FILL TANK" (napolnite rezervoar) in "REINSERT FILTER" (ponovno vstavite filter) (če je bil predhodno odstranjen);
- Odstranite rezervoar za vodo, ponovno vstavite filter (če ste ga prej odstranili), rezervoar napolnite s svežo vodo do MAX-a in ga vstavite v aparat: na zaslonu se izpiše "RINSE Confirm?" (IZPIRANJE, potrditev);
- Izpraznite posodo za zbiranje vode za izpiranje ter jo postavite pod dulec za vročo vodo;
- Pritisnite tipko , da bi ponovno zagnali izpiranje: naprava nadaljuje s spiranjem samo iz dulca vroče vode in na zaslonu se prikaže sporočilo "Rinse Please wait" (IZPIRANJE, prosim počakajte);
- Na koncu se na zaslonu prikaže sporočilo "Rinsing complete, Confirm?" (Izpiranje je končano, potrdite?);
- Pritisnite tipko  za vročo vodo, na zaslonu se prikaže "FILL TANK" (NAPOLNITE REZERVOAR);
- Izpraznite pladenj za zbiranje kapljevine, odstranite in napolnite rezervoar za vodo s svežo vodo do nivoja MAX in ga postavite nazaj v aparat.

Postopek odstranjanja vodnega kamna je s tem zaključen.

**Opomba:**

- Če se cikel odstranjanja vodnega kamna ne zaključi pravilno (npr. zaradi izpada napajanja z električno energijo), je priporočljivo ponoviti cikel;
- Normalno je, da je po ciklu odstranjanja vodnega kamna v posodi za kavne usedline (A15), prisotna voda.



### 13. PROGRAMIRANJE TRDOTE VODE

Po določenem času, ki je odvisen od trdote vode, se prikaže sporočilo DESCALE (ODSTRANITE VODNI KAMEN).

Aparat je tovarniško nastavljen na trdoto 4. Če želite, lahko programirate aparat glede na dejansko trdoto vode, je v uporabi na določenem območju, ter s tem zmanjšate pogostost postopka odstranjevanja vodnega kamna.

#### 13.1 Meritev trdote vode

1. Nekaterim modelom je priložen reakcijski trak (C1) navodilom v angleškem jeziku. Če ga vaš model ne vsebuje, se za nakup obrnite na servisni center.
2. Trakec za približno eno sekundo v celoti potopite v kozarec;
3. Trakec vzemite iz vode in ga narahlo potresite. Čez približno eno minuto se prikažejo 1, 2, 3 ali 4 kvadrati rdeče barve, odvisno od trdote vode; vsak kvadratik pomeni 1 stopnjo;

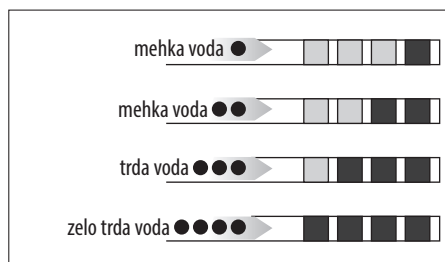

#### 13.2 Nastavitev trdote vode

1. Pritisnite tipko P (B4) za vstop v meni;
2. Zavrtite gumb za izbiro (B2), da izberete "Water hardness" (Trdota vode).
3. Izbor potrdite s pritiskom na tipko (B9);
4. Zavrtite ročico za izbiro in nastavite nivo, ki ga zazna testni trak (C1) (glejte sliko v prejšnjem odstavku);
5. Pritisnite tipko za potrditev nastavitve;
6. Pritisnite tipko (B5), da bi zapustili meni.

Aparat je sedaj programiran v skladu z novo nastavitvijo trdote vode.

### 14. FILTER ZA MEHČANJE VODE

Nekateri modeli so opremljeni s filtrom za mehčanje vode (C4): če ga vaš model nima, vam priporočamo nakup v pooblaščenem servisnem centru De'Longhi.

Za pravilno uporabo filtra sledite navodilom v nadaljevanju.

#### 14.1 Namestitev filtra

1. Vzemite filter (C4) iz ovitka;
2. Obrnite datumski disk (slika 38) tako, da bosta vidna naslednja 2 meseca uporabe;

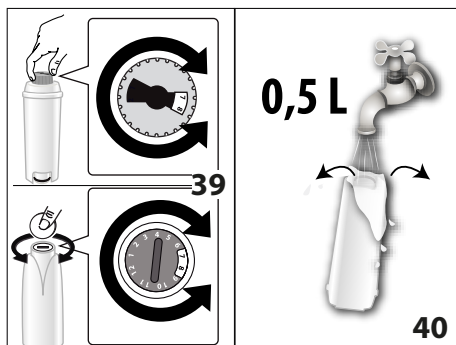

#### Opomba:

trajnost filtra znaša dva meseca ob normalni uporabi aparata, če pa aparata z nameščenim filtrom ne uporabljate, znaša trajnost največ 3 tedne.

3. Za aktiviranje filtra naj voda iz pipe teče v odprtino filtra, kot je prikazano na sliki 39, dokler voda ne prične iztekati iz stranskih odprtin za več kot eno minuto;
4. Odstranite rezervoar (A10) iz aparata in ga napolnite z vodo;
5. V rezervoar za vodo vstavite filter in ga v celoti potopite v vodo za približno deset sekund. Pri tem ga nagnite, da izpustite vodne mehurčke (sl. 41);
6. Vstavite filter v ustrezno ležišče in ga pritisnite do konca (slika 42);

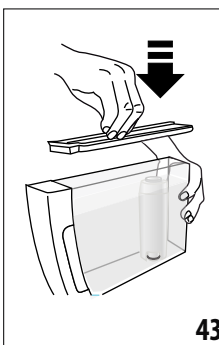
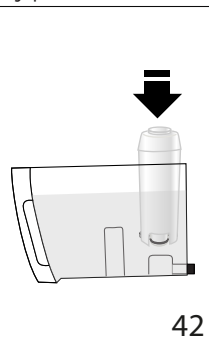
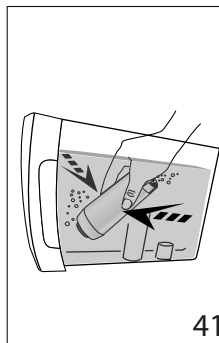



7. Če je priložen, zaprite posodo s pokrovom (sl. 43) in nato rezervoar vstavite nazaj v aparat;

Ko filter namestite, morate prisotnost slednjega signalizirati aparatu.

8. Pritisnite tipko P (B4) za vstop v meni;
9. Zavrtite ročico za izbiro (B2) (sl. 9), dokler se na



zaslonu (B1) ne prikaže sporočilo "Install filter" (Namesti filter);

10. Pritisnite tipko  (B9);
11. Na zaslonu se izpiše napis "Enable?" – Omogoči?;
12. Pritisnite tipko  za potrditev izbire: na zaslonu se izpiše napis "Hot Water Confirm?" – vroča voda, Potrditev?;
13. Pod dulec za vročo vodo (C6) postavite posodo (prostornina: najmanj 500 ml);
14. Pritisnite na tipko  da potrdite izbiro: aparat začne točiti vodo in na zaslonu se prikaže "Please wait" (Prosim počakajte);
15. Ko se točenje zaključi, se aparat samodejno vrne v stanje "Coffee ready (Pripravljen za kavo)".

Nov filter je aktiven, kar označuje zvezdica na zaslonu, ki se izriže pod napisom "Install filter" – Vstavite filter. Zdaj lahko nadaljujete z uporabo aparata.

## 14.2 Zamenjava filtra

Ko se na zaslonu (B1) prikaže napis "REPLACE FILTER (ZAMENJAVA FILTRA)", ali ko sta potekla dva meseca trajanja (glejte datum), ali če aparata niste uporabili 3 tedne, morate zamenjati filter (C4):



1. Odstranite rezervoar (A10) in obrabljeni filter;
2. Novi filter odstranite iz embalaže in nadaljujte, kot je prikazano v točkah 2-3-4-5-6 prejšnjega odstavka;
3. Pod dulec za vročo vodo namestite posodo (prostornine: min. 500 ml);
4. Pritisnite tipko **P** (B4) za vstop v meni;
5. Zavrtite ročico za izbiro (B2), dokler se na zaslonu ne prikaže sporočilo "Replace filter" (Zamenjajte filter);
6. Pritisnite tipko  (B9);
7. Na zaslonu se prikaže napis "Confirm? (Potrdite?)";
8. Pritisnite tipko  za potrditev izbire;
9. Na zaslonu se izpiše napis "HOT WATER Confirm?" – Vroča voda, Potrdi?;
10. Pritisnite na tipko , da potrdite izbiro: aparat začne točiti vodo in na zaslonu se prikaže "Please wait" (Prosim počakajte);
11. Ko se točenje zaključi, se aparat samodejno vrne v stanje "Pripravljen za kavo".

Sedaj je novi filter aktiviran in lahko uporabljate aparat.

## 14.3 Odstranjevanje filtra

Če želite uporabljati aparat brez filtra (C4), ga je potrebno odstraniti in javiti odstranitev. To opravite na naslednji način:

1. Odstranite rezervoar (A10) in obrabljeni filter;
2. Pritisnite tipko **P** (B4) za vstop v meni;
3. Zavrtite ročico za izbiro (B2) (sl. 9), dokler se na zaslonu (B1) ne prikaže sporočilo "Install filter" (Namesti filter);
4. Pritisnite tipko  (B9);

5. Na zaslonu se pokaže sporočilo "Disable?" (onemogoči);
6. Pritisnite tipko  za potrditev in tipko  (B5), da bi zapustili meni.

## 15. TEHNIČNI PODATKI

Napetost:	220-240 V ~ 50/60 Hz max. 10A
Priključna moč:	1450W
Plak:	1,5MPa (15 bar)
Prostornina vodnega rezervoarja:	1,8 l
Mere DxŠxV:	240x430x350 mm
Teža:	9,7 kg
Največja prostornina posode za zrnje:	250 g

De'Longhi si pridržuje pravico, da kadarkoli spremeni tehnične in estetske značilnosti, ne da bi pri tem spreminjala delovanje in kakovost izdelkov.

### 15.1 Nasveti za varčevanje z energijo

- Če želite zmanjšati porabo energije po točenju ene ali več pijač, odstranite posodo (D) ali dodatke.
- Nastavite samodejni izklop na 15 minut (gl. Poglavje "6.6 Auto-off (Samodejni izklop)");
- Zaženite varčevanje z energiji (gl. Poglavje "6.7 Energy saving (Varčevanje z energijo)");
- Ko stroj to zahteva, zaženite cikel za odstranjevanje vodnega kamna.

## 16. NA ZASLONU PRIKAZANA SPOROČILA

PRIKAZANO SPOROČILO	MOŽEN VZROK	REŠITEV
FILL TANK (NAPOLNITE REZERVOAR)	Vode v rezervoarju (A10) ni dovolj.	Napolnite rezervoar z vodo in/ali ga pravilno vstavite tako, da ga potisnete do konca, dokler ne zaslišite vklopa (sl. 3).
	Rezervoar (A18) ni pravilno vstavljen.	Rezervoar pravilno vstavite tako, da ga potisnete do konca (sl. 3).
EMPTY GROUNDS CONTAINER (IZPRAZNITE POSODO ZA USEDLINE)	Posoda za kavne usedline (A15) je polna.	Izpraznite posodo za kavne usedline, posodo za zbiranje kapljavine (A19) in jih očistite, nato jih vstavite ponovno (sl. 25). Pomembno: ko izvlečete zbirno posodo za zbiranje kapljavine izprazniti in očistiti tudi predal za ostanke kave, in sicer tudi v primeru, da ta še ni popolnoma napolnjen. Če tega ne opravite, se lahko zgodi, da se bo med kasnejšo pripravo kave posoda za usedline preveč napolnila in zamašila aparat.
INSERT GROUNDS CONTAINER (VSTAVITE POSODO ZA USEDLINE)	Po čiščenju posoda za kavne usedline (A15) ni vstavljena v aparat	Odstranite posodo za zbiranje kapljavine (A19) in vstavite posodo za kavne usedline.
ADD PRE-GROUND COFFEE (VSTAVITE MLETO KAVO)	Izbrali ste funkcijo "mleta kava", vendar je niste vstavili v lijak (A6).	Vstavite mleto kavo v lijak (sl. 12) ali preključite izbiro funkcije mlete kave.
GROUND TOO FINE ADJUST MILL (KAVA JE PREDROBNO ZMLETA, NASTAVITE MLINČEK)	Kava je predrobno mleta, zaradi česar kava prepočasi ali sploh ne izteka.	Ponovite pripravo kave in obrnite gumb za nastavitev mlinčka za kavo (A2) (slika 11) za eno stopnjo proti številki 7 v desno, medtem ko mlinček deluje. Če po pripravi 2 kav ta še naprej prepočasi teče iz dulca, ponovite nastavljanje preko ročice za nameščanje za še en klik (glejte ods. »8.4 Nastavitev mlinčka za kavo«). Če težava ni odpravljena, preverite, ali je rezervoar za vodo (A10) vstavljen do konca.
	Če je prisoten filter za mehčanje vode (C4), je morda v filtru prisoten zračni mehur, ki preprečuje iztekanje.	Vstavite dulec za vročo vodo v aparat in natočite nekaj vode, dokler pretok ne bo enakomeren.
DESCALE (ODSTRANITE VODNI KAMEN)	Označuje, da je iz aparata potrebno odstraniti vodni kamen.	Čim prej je potrebno opraviti postopek odstranjevanja vodnega kamna, opisan v poglavju »Očistite dulec (A13) po vsaki pripravi mleka z gobo, odstranite ostanke mleka na tesnilih (sl. 23).«.
LESS COFFEE (ZMANJŠAJTE ODMEREK KAVE)	Uporabili ste preveč kave.	Izberite manj močno kavo s pritiskom na ročico  (B6) (sl. 8) ali zmanjšajte količino mlete kave.
		→

PRIKAZANO SPOROČILO	MOŽEN VZROK	REŠITEV
FILL BEANS CONTAINER (NAPOLNITE POSODO ZA ZRNJE)	Kave v zrnju je zmanjkalo.	Napolnite posodo za zrnje (A7) (sl. 12).
	Lijak za predhodno mleto kavo (A6) je zamašen.	Izpraznite lijak z uporabo čopiča (C5), kot je opisano v odst. »11.8 Čiščenje lijaka za vnos mlete kave«.
INSERT INFUSER ASSEMBLY (vstavite enoto poparnika)	Po čiščenju niste ponovno vstavili poparnika (A12).	Vstavite poparnik, kot je opisano v odst. »11.9 Čiščenje poparnika«.
INSERT TANK (VSTAVITE REZERVOAR)	Rezervoar (A10) ni pravilno vstavljen.	Rezervoar vstavite pravilno in ga potisnite do konca (slika 3B).
GENERAL ALARM (SPLOŠNO OPOZORILO)	Notranjost aparata je zelo umazana.	Natančno očistite aparat, kot je to opisano v poglavju »11. Čiščenje«. Če je po opravljenem čiščenju sporočilo še vedno prikazano, se obrnite na servisni center.
REPLACE FILTER (ZAMENJAJTE FILTER)	Filter mehčalca vode (C4) je iztrošen.	Zamenjajte filter ali ga odstranite po navodilih v poglavju »14. Filter za mehčanje vode«
SET DIAL TO CLEAN (ROČKA NA CLEAN)	Pravkar ste pripravili mleko, zato je potrebno opraviti čiščenje notranjega obtoka posode za mleko (D).	Gumb za nastavitev pene (D1) obrnite v položaj CLEAN.
INSERT WATER SPOUT (VSTAVITE DULEC ZA VODO)	Dulec za vodo (C6) ni vstavljen ali je slabo vstavljen.	Do konca vstavite dulec za vodo.
(INSERT MILK CONTAINER) VSTAVITE POSODO ZA MLEKO	Posoda za mleko (D) ni pravilno vstavljena.	Vstavite posodo za vodo in jo potisnite do konca (sl. 20).
(WATER CIRCUIT EMPTY FILL WATER CIRCUIT) OBTOK JE PRAZEN NAPOLNITE OBTOK HOT WATER (VROČA VODA) Confirm? (Potrdite?)	Vodni obtok je prazen.	Pritisnite  (B9) in pustite, da voda izteka iz dulca (C6), dokler pretok ni enakomeren. Če težava ni odpravljena, preverite, ali je rezervoar za vodo (A10) vstavljen do konca.

## 17. REŠEVANJE TEŽAV

Spodaj so opisana nekatera mogoča nepravilna delovanja.

Če problema ne uspete rešiti na opisan način, se morate obrniti na tehnično službo.

TEŽAVA	MOŽEN VZROK	REŠITEV
Kava ni vroča.	Pred pripravo niste ogreli skodelic.	Skodelice splaknite z vročo vodo, da se ogrejejo (OP: lahko uporabite funkcijo vroče vode).
	Notranji obtoki aparata so se ohladili, ker je preteklo 2/3 minute od zadnje kave.	Preden pripravite kavo segrejte notranje obtoke s splakanjem, s pritiskom na tipko  (B5).
	Nastavljena temperatura kave je nizka.	V meniju nastavite visoko temperaturo kave.
		→

TEŽAVA	MOŽEN VZROK	REŠITEV
Kava ni močna in ima malo kreme.	Kava je pregrobo mleta.	Obrnite gumb za nastavev mlinčka za kavo (A2) za eno stopnjo proti številki 1 v smeri urinega kazalca, medtem ko mlinček deluje ( sl. 10). Nadaljujte po eno stopnjo, dokler ne nastavite kave po vašem okusu. Učinek bo viden po 2 iztočenih kavah (glej odd. »8.4 Nastavev mlinčka za kavo«).
	Kava ni primerna.	Uporabite kavo za aparate za ekspres kavo.
Kava prepočasi izteka ali izteka po kapljicah.	Kava je predrobno mleta.	Obrnite gumb za nastavev mlinčka (A2) za kavo za eno stopnjo v desno proti številki 7, ko mlinček deluje ( slika 11) . Nadaljujte po eno stopnjo, dokler ne nastavite kave po vašem okusu. Učinek bo viden po 2 iztočenih kavah (glej odd. »8.4 Nastavev mlinčka za kavo«).
Kava ne izteka skozi eno ali obe šobi dulca.	Šobi dulcev za kavo (A14) sta zamašena.	Šobi očistite z zobotrebcom (sl. 28B).
Mleko ne izteka iz dulca (D5)	Pokrov (D2) posode za vodo je umazan	Očistite pokrov posode za mleko, kot je to opisano v odst. »12. Odstranjevanje vodnega kamna«.
Aparat se ne vklopi	Vtič ni povezan na omrežje.	Vtičač priklopite v vtičnico.
	Glavno stikalo (A8) ni vklopljeno.	Pritisnite glavno stikalo v položaj I (sl. 2).
Poparnika ni mogoče odstraniti	Niste izvedli pravilno izklapljanje	Izklopite s pritiskom na tipko  (B3) (slika 6) (glejte pog. »5. Izklapljanje aparata«).
Mleko se peni v velikih mehurčkih ali brizga iz cevke za mleko (D5) ali e premalo spenjeno	Mleko ni dovolj hladno ali ni delno posneto.	Svetujemo, da uporabljate posneto mleko, oziroma delno posneto mleko, ki naj ima v vsakem primeru temperaturo iz hladilnika (okoli 5°C). Če rezultat še vedno ni dober, poskusite zamenjati vrsto mleka.
	Ročka za nastavljanje pene (D1) ni dobro nastavljena.	Nastavite po navodilih v ods. »1. Po tem, ko ste vstavili posodo za mleko (D) zavrtite gumb za nastavev pene (D1) na pokrovu posode za mleko (D2) v zeleni položaj (sl. 22);«.
	Pokrov (D2) ali gumb za reguliranje pene (D1) posode za mleko sta zamazana	Očistite pokrov in ročko posode za mleko, kot je to opisano v odst. »12. Odstranjevanje vodnega kamna«.
	Šoba tople vode/pare (A13) je umazana	Očistite šobo kot opisano v ods. »11.11 Čiščenje dulca za vročo vodo/paro«.

**Register Now**   
[www.delonghi.com/register](http://www.delonghi.com/register)

De'Longhi Appliances via Seitz, 47 31100 Treviso Italia [www.delonghi.com](http://www.delonghi.com)

---

ECAM2346X\_SL\_01\_0321