

## СОДЕРЖАНИЕ

<b>1. ВВЕДЕНИЕ</b> .....	<b>7</b>
1.1 Буквы в скобках.....	7
1.2 Неисправности и их устранение .....	7
<b>2. ОПИСАНИЕ</b> .....	<b>7</b>
2.1 Описание прибора .....	7
2.2 Описание панели управления .....	7
2.3 Описание принадлежностей.....	7
2.4 Описание контейнера для молока .....	7
<b>3. ПЕРВОЕ ВКЛЮЧЕНИЕ ПРИБОРА</b> .....	<b>7</b>
<b>4. ВКЛЮЧЕНИЕ ПРИБОРА</b> .....	<b>8</b>
<b>5. ВЫКЛЮЧЕНИЕ ПРИБОРА</b> .....	<b>8</b>
<b>6. НАСТРОЙКИ МЕНЮ</b> .....	<b>8</b>
6.1 Удаление накипи .....	9
6.2 Установка фильтра .....	9
6.3 Замена фильтра.....	9
6.4 Установка времени .....	9
6.5 Автоматическое включение .....	9
6.6 Автовключение.....	9
6.7 Экономия энергии .....	9
6.8 Настройка температуры .....	10
6.9 Настройка жесткости воды.....	10
6.10 Включение/выключение звукового сигнала.....	10
6.11 Выбор языка.....	10
6.12 Освещение чашки .....	10
6.13 Заводские параметры (сброс) .....	10
6.14 Функция статистики .....	10
<b>7. ОПОЛАСКИВАНИЕ</b> .....	<b>11</b>
<b>8. ПРИГОТОВЛЕНИЕ КОФЕ</b> .....	<b>11</b>
8.1 Выбор вкуса кофе.....	11
8.2 Выбор количества кофе в чашке.....	11
8.3 Индивидуальный подбор количества моего кофе.....	11
8.4 Регулировка кофемолки .....	11
8.5 Советы для получения более горячего кофе 12	
8.6 Приготовление кофе из кофейных зерен.12	
8.7 Приготовление кофе из предварительно молотого кофе .....	12
<b>9. ПРИГОТОВЛЕНИЕ НАПИТКОВ С МОЛОКОМ</b> 13	
9.1 Наполнение и закрепление контейнера для молока .....	13
9.2 Регулировка количества пены .....	13
9.3 Приготовление капучино или latte macchiato .....	13
9.4 Приготовление молочной пены (без кофе) .	
9.5 Приготовление молока без пенки (без кофе) .....	13
9.6 Очистка контейнера для молока после каждого применения .....	14
9.7 Программирование количества кофе и молока в чашке для капучино или молока .	14
<b>10. ПРИГОТОВЛЕНИЕ ГОРЯЧЕЙ ВОДЫ</b> .....	<b>14</b>
10.1 Изменение количества автоматически подаваемой горячей воды .....	14
<b>11. ОЧИСТКА</b> .....	<b>14</b>
11.1 Очистка кофемашины.....	14
11.2 Очистка внутренней системы машины ...	15
11.3 Чистка контейнера для кофейной гущи... 15	
11.4 Очистка ванночки для сбора капель и поддона сбора конденсата .....	15
11.5 Чистка внутренней части машины .....	15
11.6 Очистка бачка для воды .....	16
11.7 Очистка носиков узла подачи кофе.....	16
11.8 Очистка воронки для засыпки предварительно молотого кофе.....	16
11.9 Очистка заварочного узла .....	16
11.10 Очистка бачка для молока .....	16
11.11 Очистка распылителя горячей воды/пара... 17	
<b>12. УДАЛЕНИЕ НАКИПИ</b> .....	<b>17</b>
<b>13. НАСТРОЙКА ЖЕСТКОСТИ ВОДЫ</b> .....	<b>18</b>
13.1 Измерение жесткости воды .....	18
13.2 Настройка жесткости воды.....	18
<b>14. ФИЛЬТР СМЯГЧЕНИЯ ВОДЫ</b> .....	<b>19</b>
14.1 Установка фильтра .....	19
14.2 Замена фильтра.....	19
14.3 Снятие фильтра.....	19
<b>15. ТЕХНИЧЕСКИЕ ДАННЫЕ</b> .....	<b>19</b>
15.1 Рекомендации по энергосбережению .....	19
<b>16. СООБЩЕНИЯ НА ДИСПЛЕЕ</b> .....	<b>20</b>
<b>17. УСТРАНЕНИЕ НЕИСПРАВНОСТЕЙ</b> .....	<b>21</b>

Перед использованием прибора прочитайте предупреждения по технике безопасности.

## 1. ВВЕДЕНИЕ

### 1.1 Буквы в скобках

Буквы в скобках соответствуют обозначениям, приведенным в параграфе «Описание прибора» (стр. 2–3).

### 1.2 Неисправности и их устранение

При возникновении неисправностей в первую очередь попытайтесь их устранить согласно положениям из главы «16. Сообщения на дисплее» и «17. Устранение неисправностей». Если это окажется безрезультатным или если потребуются дополнительные разъяснения, обратитесь в службу помощи клиента, позвонив по номеру, указанному в прилагаемой брошюре «Служба помощи клиентам».

Если вашей страны нет в данном списке, позвоните по номеру, указанному в гарантийном свидетельстве. При необходимости ремонта обращайтесь исключительно в службу технической поддержки De'Longhi. Адреса указаны в гарантийном свидетельстве, которое прилагается к кофемашине.

## 2. ОПИСАНИЕ

### 2.1 Описание прибора

(стр. 3 - А)

- A1. Панель управления
- A2. Рукоятка регулировки степени помола
- A3. Подогрев чашек
- A4. Крышка контейнера для зерен
- A5. Крышка воронки для предварительно молотого кофе
- A6. Воронка для засыпки предварительно молотого кофе
- A7. Контейнер для зерен
- A8. Главный выключатель (\*только на некоторых моделях)
- A9. Гнездо разъема шнура питания (\* только для моделей с выдвигаемым шнуром)
- A10. Бачок для воды
- A11. Дверца заварочного узла
- A12. Заварочный узел
- A13. Распылитель горячей воды и пара
- A14. Узел подачи кофе (регулируется по высоте)
- A15. Контейнер для кофейной гущи
- A16. Лоток для сбора конденсата
- A17. Подставка для чашек
- A18. Индикатор уровня воды в поддоне для сбора капель
- A19. Поддон для сбора капель
- A20. Решетка поддона
- A21. Освещение чашек

### 2.2 Описание панели управления

(стр. 2 — В )

Некоторые кнопки панели управления могут иметь двойную функцию. Она приводится в скобках в тексте описания.

- V1. Дисплей: помогает пользователю в процессе эксплуатации прибора
- V2. Рукоятка выбора: поверните ее для выбора желаемого количества кофе. *(Если выполнен вход в МЕНЮ программирования: поверните рукоятку для выбора требуемой функции)*
- V3. Кнопка : включение или выключение кофемашины
- V4. Кнопка **P** для доступа в меню
- V5. Кнопка : выполнение ополаскивания. *(Если выполнен вход в МЕНЮ программирования, эта кнопка имеет функцию кнопки ESC: при нажатии выполняется выход из выбранной функции и возврат к главному меню)*
- V6. Кнопка выбора аромата : нажмите, чтобы выбрать вкус кофе
- V7. Кнопка : приготовление 1-й чашки кофе по выведенным на экране параметрам
- V8. Кнопка : приготовление 2-х чашек кофе по выведенным на экран параметрам
- V9. Кнопка  для подачи горячей воды *(Если выполнен вход в МЕНЮ: кнопка ОК для подтверждения выбранной позиции)*
- V10. Кнопка КАПУЧИНО: для приготовления капучино или молочной пены

### 2.3 Описание принадлежностей

(стр. 2 — С)

- C1. Индикаторная полоска (\* в некоторых моделях)
- C2. Мерная ложка для предварительно молотого кофе
- C3. Средство удаления накипи (\* в некоторых моделях)
- C4. Фильтр для смягчения воды (\* в некоторых моделях)
- C5. Кисточка для очистки (\* в некоторых моделях)
- C6. Узел подачи горячей воды
- C7. Шнур питания (\* в некоторых моделях)

### 2.4 Описание контейнера для молока

(стр. 2 - D)

- D1. Регулятор плотности пены и функции CLEAN
- D2. Крышка контейнера для молока
- D3. Контейнер для молока
- D4. Трубка всасывания молока
- D5. Трубка подачи молочной пены (регулируется)

### 3. ПЕРВОЕ ВКЛЮЧЕНИЕ ПРИБОРА

#### Примечание.

- При первом использовании промойте горячей водой все съемные приспособления, которые соприкасаются с водой или с молоком.
- При первом включении гидросистема пуста, поэтому машина может создавать повышенный шум. Шум будет уменьшаться по мере заполнения гидросистемы.
- Если в кофемолке имеются следы кофе, то они остались после проверки работы машины перед ее выпуском на рынок и являются доказательством тщательной заботы об изделии с нашей стороны.

1. **Модели с выдвижным шнуром (С7):** Вставьте разъем шнура питания в его гнездо (А10) сзади прибора.
2. Подключите прибор к электрической сети (рис. 1) и убедитесь, что главный выключатель (А8) сзади прибора нажат (рис. 2).
3. Извлеките бачок для воды (А10), наполните его до отметки MAX свежей водой (рис. 3А), вставьте бачок на место (рис. 3В).

Необходимо выбрать нужный язык, для этого поверните ручку выбора или подождите, пока на дисплее (В1) не появится нужный язык, автоматическое чередование языков на дисплее происходит с интервалом примерно 3 секунды:

4. Когда появится русский, на несколько секунд нажмите кнопку  (В9 — рис. 4), пока на дисплее не появится подтверждение выбора.

Затем продолжите, следуя инструкциям, которые выдают самим прибором на дисплее:

5. Убедитесь, что узел подачи горячей воды (С6) вставлен на распылитель (А13), установите под ним емкость (рис. 5) вместимостью не менее 100 мл.
6. Нажмите кнопку  для подтверждения подачи горячей воды (рис. 4), прибор подаст воду из узла подачи и затем выключится автоматически.

Теперь кофемашина готова к обычному использованию.

#### Примечание.

- При первом использовании необходимо приготовить 4-5 порций капучино для того, чтобы прибор начал готовить продукт удовлетворительного качества.
- Чтобы насладиться вкусным кофе, а также чтобы добиться наилучших результатов от прибора, рекомендуется установить фильтр смягчения воды (С4), следуя инструкциям из главы «14. Фильтр смягчения воды» (\*если предусмотрен). Если ваша модель не укомплектована фильтром, его можно приобрести в авторизованных сервисных центрах De'Longhi.
- Рекомендуется как можно быстрее отрегулировать жесткость воды путем выполнения процедуры, представленной в главе «13. Настройка жесткости воды».

### 4. ВКЛЮЧЕНИЕ ПРИБОРА

#### Примечание.

- При каждом включении прибор автоматически выполняет цикл предварительного подогрева и ополаскивания, которые нельзя прерывать. Машина будет готова к использованию только после окончания этих циклов.
- *Только для моделей с общим выключателем (А8):* перед включением прибора убедитесь, чтобы общий выключатель, расположенный с задней стороны прибора, находился в поз. I «рис. 3».
- Когда машина включается и выключается, рекомендуется собирать промывочную воду в емкость, чтобы избежать частой опорожнения поддона.

#### Опасность ожогов!

Во время ополаскивания из носиков узла подачи кофе (А14) выходит небольшое количество горячей воды, которая стекает в ванночку для сбора капель ниже (А19). Следите за тем, чтобы на вас не попали брызги воды.

- Для включения прибора нажмите кнопку  (В3 — рис. 6) на дисплее (В1) и подождите.

После завершения нагрева прибор выполнит ополаскивание. Таким образом прибор не только нагреет бойлер, но и запускает горячую воду во внутренние контуры для их нагрева.

Прибор готов к использованию, когда появляется главная страница.

### 5. ВЫКЛЮЧЕНИЕ ПРИБОРА

Если до этого готовился кофе, каждый раз при выключении выполняется автоматическое ополаскивание.

#### Опасность ожогов!

Во время ополаскивания из носиков узла подачи кофе (А14) выходит небольшое количество горячей воды. Следите за тем, чтобы на вас не попали брызги воды.

Для выключения прибора нажмите кнопку  (В3 — рис. 6). Если предусмотрено, прибор выполняет споласкивание и затем выключается (режим ожидания).

#### Примечание.

- Когда машина включается и выключается, рекомендуется собирать промывочную воду в емкость, чтобы избежать частой опорожнения поддона.
- Если прибор не эксплуатируется в течение длительного времени, рекомендуется отключить его от сети. В моделях, оснащенных общим выключателем, достаточно нажать на него, переведя (А8) в положение 0.

### **Внимание!**

Никогда не отключайте вилку или, для тех моделей, где это предусмотрено, не нажимайте главный выключатель в положение **0** до выключения прибора с помощью кнопки  (режим ожидания).

## **6. НАСТРОЙКИ МЕНЮ**

Чтобы зайти в меню программирования, нажмите кнопку **P** (B4); в этом меню можно выбрать следующие позиции:

### **6.1 Удаление накипи**

Инструкции по удалению накипи приведены в главе «12. Удаление накипи».

### **6.2 Установка фильтра**



Инструкции по установке фильтра (C4) приводятся в параграфе «14.1 Установка фильтра».

### **6.3 Замена фильтра**

Инструкции по замене фильтра (C4) приводятся в параграфе «14.2 Замена фильтра».

### **6.4 Установка времени**

Если необходимо установить время на дисплее (B1), выполните следующее:

1. Нажмите на кнопку **P** (B4), чтобы войти в меню.
2. Вращайте рукоятку выбора (B2 — рис. 7), пока на дисплее не появится нужная функция.
3. Нажмите кнопку  (B9 — рис. 3).
4. Поверните рукоятку выбора (рис. 7) для изменения значения часа.
5. Нажмите кнопку  для подтверждения.
6. Поверните рукоятку выбора (рис. 7), чтобы изменить значение минут.
7. Нажмите кнопку  для подтверждения.

Настройка часов завершена. Нажмите кнопку  (B5) для выхода из меню.

### **6.5 Автоматическое включение**





Можно задать время автоматического включения, чтобы прибор был готов к использованию к определенному часу (например, утром) для приготовления кофе.

#### **Примечание.**

Чтобы такая функция сработала, время должно быть уже установлено правильно.



Для активации автоматического включения действуйте следующим образом:

1. Нажмите на кнопку **P** (B4), чтобы войти в меню.
2. Вращайте рукоятку выбора (B2 — рис. 7), пока на дисплее не появится нужная функция.
3. Нажмите кнопку  (B9).

4. Еще раз нажмите кнопку  для подтверждения включения.
5. Поверните рукоятку выбора для установки времени.
6. Нажмите кнопку  для подтверждения.
7. Поверните рукоятку выбора (рис. 7), чтобы изменить значение минут.
8. Нажмите кнопку  для подтверждения.
9. Нажмите кнопку  (B5) для выхода из меню.

После подтверждения времени подключение автоматического включения сопровождается появлением на дисплее символа , который выводится рядом со временем и ниже меню автоматического включения.



Чтобы отключить функцию:

1. Выберите в меню позицию автоматического включения.
2. Нажмите кнопку , на дисплее появится надпись «Выключить?»
3. Нажмите кнопку  для подтверждения. Дисплей больше не будет показывать символ .

### **6.6 Автовыключение**

Временной интервал можно изменить, так, чтобы прибор отключался через 15 или 30 минут, 1, 2 или 3 часа.

Чтобы перепрограммировать автоматическое выключение, выполните следующее:

1. Нажмите на кнопку **P** (B4), чтобы войти в меню.
2. Вращайте рукоятку выбора (B2 — рис. 7), пока на дисплее не появится нужная функция.
3. Нажмите кнопку  (B9).
4. Поверните рукоятку выбора (рис. 6) так, чтобы на дисплее появилось желаемая продолжительность работы (15 или 30 минут, либо 1, 2 или 3 часа).
5. Нажмите кнопку  для подтверждения.
6. Нажмите кнопку  (B5) для выхода из меню.

Таким образом автоматическое выключение запрограммировано.



### **6.7 Экономия энергии**

С помощью этой функции можно подключить или отключить режим экономии энергии. Подключенная функция гарантирует меньшие энергозатраты, что соответствует требованиям действующих европейских директив.

Подключение режима экономии энергии сопровождается звездочкой под позицией «Экономия энергии» в меню.

Для отключения или подключения режима экономии энергии выполните следующее:

1. Нажмите на кнопку **P** (B4), чтобы войти в меню.
2. Вращайте рукоятку выбора (B2 — рис. 7), пока на дисплее не появится нужная функция.
3. Нажмите кнопку  (B9).



4. Еще раз нажмите кнопку  для включения или отключения режима энергосбережения.
5. Нажмите кнопку  (B5) для выхода из меню. Когда функция активирована, после некоторого времени простая на дисплее появится надпись «Экономия энергии».

#### Примечание.

- В режиме энергосбережения перед приготовлением первой чашки кофе или первого молочного напитка пройдет несколько секунд, так как машина должна нагреться.
- Для приготовления любого напитка, сначала выйдите из энергосберегающего режима, нажав на любую кнопку, а затем выберите желаемый напиток.
- Если установлен контейнер для молока (D), функция экономии энергии не включается.

### 6.8 Настройка температуры

При необходимости изменения температуры воды подачи кофе выполните следующие действия:



1. Нажмите на кнопку **P** (B4), чтобы войти в меню.
2. Вращайте рукоятку выбора (B2 — рис. 7), пока на дисплее не появится нужная функция.
3. Нажмите кнопку  (B9).
4. Вращайте рукоятку выбора, пока на дисплее не появится нужная температура (●=низкая; ●●●●=высокая).
5. Нажмите кнопку  для подтверждения.
6. Нажмите кнопку  (B5) для выхода из меню.

### 6.9 Настройка жесткости воды

Инструкции по настройке жесткости воды приводятся в главе «13. Настройка жесткости воды».



### 6.10 Включение/выключение звукового сигнала

С помощью этой функции можно подключить или отключить звуковой сигнал при каждом нажатии на кнопки или во время каждой установки/снятия принадлежностей. Среди заводских настроек кофемашины предусмотрен подключенный звуковой сигнал. Для отключения или подключения звукового сигнала действуйте следующим образом:

1. Нажмите кнопку **P** (B4) для входа в меню.
2. Вращайте рукоятку выбора (B2 — рис. 7), пока на дисплее не появится нужная функция.
3. Нажмите кнопку  (B9).
4. Еще раз нажмите кнопку  для включения или отключения звукового сигнала.
5. Подключение звукового сигнала сопровождается появлением звездочки под позицией «Звуковой сигнал» в меню. Нажмите кнопку  (B5) для выхода из меню.

### 6.11 Выбор языка



При необходимости сменить язык на дисплее (B1) действуйте следующим образом:

1. Нажмите на кнопку **P** (B4), чтобы войти в меню.
2. Вращайте рукоятку выбора (B2 — рис. 7), пока на дисплее не появится нужная функция.
3. Нажмите кнопку  (B9).
4. Вращайте рукоятку выбора, пока на дисплее не появится нужный язык.
5. Нажмите кнопку  для подтверждения.
6. На дисплее появится надпись, подтверждающая, что язык установлен.
7. Нажмите кнопку  (B5) для выхода из меню.

### 6.12 Освещение чашки

Эта функция включает или выключает освещение чашки (A21). Заводские параметры кофемашины предусматривают эту функцию включенной. Подсветка включается при каждом приготовлении кофе и капучино, а также при каждом ополаскивании.



Для отключения или подключения этой функции выполните следующие действия:

1. Нажмите на кнопку **P** (B4), чтобы войти в меню.
2. Поверните рукоятку выбора B2 (рис. 7) так, чтобы на дисплее (B1) появилось сообщение «Освещение чашки».
3. Нажмите кнопку  (B9), на дисплее появится надпись «Выключить?» или «Включить?»
4. Нажмите кнопку  для включения или отключения освещения чашки.
5. Подключение функции сопровождается появлением звездочки под позицией «Освещение чашки» в меню. Нажмите кнопку  (B5) для выхода из меню.

### 6.13 Заводские параметры (сброс)



С помощью этой функции обновляются все настройки меню и все запрограммированные параметры количества возвращаются к заводским параметрам (кроме языка, который остается).

Для восстановления заводских параметров выполните следующие действия:

1. Нажмите на кнопку **P** (B4), чтобы войти в меню.
2. Вращайте рукоятку выбора (B2 — рис. 7), пока на дисплее не появится нужная функция.
3. Нажмите кнопку  (B9).
4. Еще раз нажмите кнопку  для подтверждения и выхода.

## 6.14 Функция статистики

С помощью этой функции можно просмотреть статистические данные прибора. Чтобы вывести на дисплей такие данные:

1. Нажмите кнопку **P** (B4) для входа в меню.
2. Вращайте рукоятку выбора (B2 — рис. 7), пока на дисплее не появится нужная функция.
3. Нажмите кнопку  (B9).
4. Если вращать рукоятку выбора (рис. 7), можно проверить:
  - сколько порций кофе было приготовлено;
  - общее количество приготовленных молочных напитков;
  - общее количество поданных литров воды;
  - сколько процедур удаления накипи было проведено;
  - сколько раз заменялся фильтр смягчения воды.
5. Нажмите два раза кнопку  (B5) для выхода из меню.

## 7. ОПОЛАСКИВАНИЕ

С помощью данной функции можно вывести горячую воду из узла подачи кофе (A14) и из узла подачи горячей воды (C6), если имеется, чтобы очистить и нагреть внутреннюю систему машины.

Под узлами подачи кофе и горячей воды поместите емкость минимальным объемом 100 мл (рис. 5).

### **Внимание! Опасность ожогов!**

Не оставляйте машину без присмотра во время подачи горячей воды.

1. Чтобы включить эту функцию, нажмите кнопку  (B5), на дисплее (B1) появится надпись: «ОПОЛАСКИВАНИЕ. Пожалуйста, ждите».
2. Через несколько секунд сначала из узла подачи кофе, а затем из узла подачи горячей воды (если имеется) выйдет горячая вода, которая очищает и нагревает внутренний контур машины. На дисплее появится надпись «ОПОЛАСКИВАНИЕ» и растущая шкала, увеличивающаяся по мере осуществления процесса.
3. Чтобы прервать функцию, нажмите любую кнопку или дождитесь автоматической остановки.

### **Примечание.**

- В случае простоя свыше 3–4 дней очень рекомендуется после включения машины выполнить 2–3 ополаскивания перед началом ее применения.
- Естественным явлением является то, что после выполнения этой функции остается вода в контейнере для кофейной гущи (A14).

## 8. ПРИГОТОВЛЕНИЕ КОФЕ

### 8.1 Выбор вкуса кофе

Кофемашина имеет заводские настройки для приготовления кофе с нормальным вкусом.

Можно выбрать один из следующих вкусов:

- Сверхлегкий вкус
- Легкий вкус
- Нормальный вкус
- Крепкий вкус
- Сверхкрепкий вкус

Чтобы поменять вкус, несколько раз нажмите на кнопку выбора вкуса  (B6 — рис. 8), пока на дисплее (B1) не появится нужный.



### 8.2 Выбор количества кофе в чашке

Машина имеет заводские настройки для приготовления нормального количества кофе. Чтобы выбрать количество кофе, поверните рукоятку выбора (B2 - рис. 7), пока на дисплее (B1) не появится сообщение про желаемое количество кофе:

Выбранный кофе	Количество в чашке (мл)
МОЙ КОФЕ	Можно запрограммировать: от ≈20 до ≈180
МАЛЕНЬК. ЧАШКА	≈40
НОРМАЛЬНАЯ ЧАШКА	≈60
БОЛЬШАЯ ЧАШКА	≈90
ОЧЕНЬ БОЛЬШАЯ ЧАШКА	≈120

### 8.3 Индивидуальный подбор количества моего кофе

Кофемашина имеет заводские настройки на подачу приблизительно 30 мл «моего кофе». При необходимости изменить это количество действуйте следующим образом:

1. Поместите чашку под носиками узла подачи кофе (A14 - рис. 9).
2. Поверните рукоятку выбора (B2 - рис. 7) так, чтобы появилось сообщение «МОЙ КОФЕ».
3. Удерживайте нажатой кнопку  (B7 — рис. 10), пока машина не начнет подачу кофе. Затем отпустите кнопку.
4. Как только кофе в чашке достигнет желаемого уровня, повторно нажмите на кнопку  (рис. 10).

Теперь количество кофе в чашке запрограммировано согласно новым параметрам.

## 8.4 Регулировка кофемолки

Кофемолка изначально не требует регулировок, поскольку она настроена изготовителем так, чтобы обеспечивать правильную подачу кофе.

Однако если после приготовления первых чашек кофе отмечается мало насыщенная подача, отсутствие пенки либо слишком медленная подача кофе (каплями), следует откорректировать с помощью регулятора степень помола (A2 - рис. 11).

### Примечание.

Разрешается поворачивать рукоятку только во время работы кофемолки.

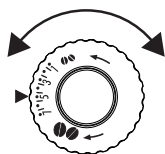

Если кофе выходит медленно или не выходит вообще, поверните рукоятку на один щелчок по часовой стрелке к номеру 7.

Чтобы кофе выходил более насыщенным и с лучшей пенкой, поверните рукоятку на один щелчок

против часовой стрелки к номеру 1 (не более чем на один щелчок за раз, иначе кофе будет выходить по каплям).

Желаемый результат такой корректировки вы почувствуете только после приготовления 2 последующих чашек кофе.

Если после этой регулировки желаемый результат не достигнут, необходимо повторить процедуру, повернув рукоятку еще на один щелчок.

## 8.5 Советы для получения более горячего кофе

Для получения более горячего кофе рекомендуется:



- перед подачей выполнить ополаскивание нажатием кнопки  (B5), как это описано в главе «7. ОПОЛАСКИВАНИЕ»;
- нагреть чашки горячей водой (используйте функцию горячей воды, см. главу «10. Приготовление горячей воды»);
- выбрать высокую температуру кофе в меню (см. параграф «6.8 Настройка температуры»).

## 8.6 Приготовление кофе из кофейных зерен



### Внимание!

Не используйте засахаренные зерна или карамелизованный кофе, поскольку они могут приклеиться к кофемолке и вывести ее из строя.

1. Засыпьте кофейные зерна в специальный контейнер (A7 - рис. 12).
2. Поместите под носиками узла подачи кофе (A14):
  - 1 чашку, если требуется 1 порция кофе (рис. 9);
  - 2 чашки, если требуются 2 порции кофе.

3. Опустите узел подачи таким образом, чтобы он приблизился к чашке как можно больше (рис. 13). Так получится лучшая пенка.
4. Нажмите на кнопку нужного количества подачи (1 чашка (B7)  или 2 чашки (B8) , рис. 10 и 14).
5. Приготовление начинается, а на дисплее (B1) появляется выбранная крепость и растущая шкала, отражающая процесс приготовления.

### Примечание.

- В процессе приготовления машиной кофе его подача может быть остановлена в любой момент нажатием любой кнопки.
- Если после завершения подачи вы хотите увеличить количество кофе в чашке, достаточно удерживать нажатой (в течение 3-х секунд) одну из кнопок подачи кофе ( или ).

После завершения процесса приготовления прибор готов для дальнейшего использования.

### Примечание.

- В процессе работы на дисплее появляются некоторые сообщения (ЗАЛЕЙТЕ ВОДУ, ОЧИСТИТЕ КОНТЕЙНЕР ДЛЯ ГУЩИ И ПРОЧ.), чьи значения приводятся в главе «16. Сообщения на дисплее».
- Для получения более горячего кофе обратитесь к параграфу «8.5 Советы для получения более горячего кофе».
- Если кофе выходит каплями или слишком жидкий, с небольшим количеством пенки или слишком холодный, см. рекомендации в главе «17. Устранение неисправностей».

## 8.7 Приготовление кофе из предварительно молотого кофе

### Внимание!

- Никогда не засыпайте молотый кофе в выключенный прибор, чтобы предотвратить его попадание внутрь машины и ее загрязнение. Это может привести к повреждению прибора.
- Никогда не засыпайте более 1 мерной ложки (C2), в противном случае это может привести к загрязнению внутренней части прибора или к засорению воронки (A6).



### Примечание.

При использовании предварительно молотого кофе можно приготовить одновременно только одну чашку кофе.

1. Несколько раз нажмите на кнопку  (B6 - рис. 8), пока на дисплее (B1) не появится надпись «Предварит. молотый».

- Убедитесь, что воронка не закупорена, затем засыпьте один мерный стаканчик предварительно молотого кофе (рис. 15).
- Поместите чашку под носиками узла подачи кофе (A14 — рис. 9).
- Нажмите на кнопку подачи 1 чашки  (B7 - рис. 10).
- Начинается приготовление, на дисплее появляется выбранный тип кофе и растущая шкала, которая отображает процесс приготовления.

**Примечание.**

При подключенном режиме «Экономия энергии» может потребоваться несколько секунд для приготовления первой чашки кофе.

## 9. ПРИГОТОВЛЕНИЕ НАПИТКОВ С МОЛОКОМ

**Примечание.**

- Чтобы не получить молоко со слабой пеной или с большими пузырями, всегда очищайте крышку молока (D2) и насадку горячей воды (A13) согласно указаниям из параграфов «9.4 Очистка контейнера для молока после каждого применения», «11.10 Очистка бачка для молока» и «11.11 Очистка распылителя горячей воды/ пара».

### 9.1 Наполнение и закрепление контейнера для молока

- Снимите крышку (D2 - рис. 16).
- Наполните контейнер для молока (D3) достаточным количеством молока, не превышая отметку уровня MAX на емкости (рис. 17). Помните, что каждая отметка сбоку на контейнере соответствует 100 мл молока.

**Примечание.**



- Для получения более плотной и пышной пенки используйте обезжиренное или частично обезжиренное молоко, которое имеет прохладную температуру (около 5°C).
  - Если подключен режим экономии энергии, для подачи капучино могут потребоваться несколько секунд.
- Убедитесь, что трубка всасывания молока (D4) правильно вставлена в соответствующее гнездо на дне крышки контейнера для молока (рис. 18).
  - Установите на место крышку контейнера для молока.
  - Снимите узел подачи горячей воды (C6) с распылителя (A13 - рис. 19).
  - Закрепите путем установки до упора контейнер для молока на распылитель (рис. 20). Машина подаст звуковой сигнал (если подключен).
  - Поставьте достаточно большую чашку под носики узла подачи кофе (A14) и под трубку подачи молочной пены

(D5). Отрегулируйте длину трубки подачи молока, просто потянув ее вниз к чашке (рис. 21).

- Следуйте приведенным ниже инструкциям для каждой отдельной функции.

### 9.2 Регулировка количества пены

Поворотом ручки регулировки пены (D1) выбирается количество молочной пены, которая подается во время приготовления молочных напитков.

Положение регулятора	Описание
	Без пены
	Мало пены
	Макс.пена

### 9.3 Приготовление капучино

- После закрепления контейнера с молоком (D) поверните ручку регулировки пены (D1) на крышке контейнера для молока (D2) в нужное положение (рис. 22).
- Нажмите кнопку КАПУЧИНО (B10). На дисплее (B1) появится сообщение «КАПУЧИНО» и нарастающая шкала, которая отображает процесс приготовления.
- После приготовления молока машина автоматически připravивает кофе.

**Примечание.**

- Если во время подачи вы хотите остановить приготовление, дважды нажмите кнопку КАПУЧИНО.
- Не оставляйте упаковку с молоком вне холодильника надолго, чем выше температура молока (5°C наилучшее значение), тем хуже становится качество пены.

### 9.4 Очистка контейнера для молока после каждого применения

**Внимание! Опасность ожогов**

Во время очистки внутренних каналов контейнера для молока (D) из трубки подачи молока (D5) выходит немного горячей воды и пара. Следите за тем, чтобы на вас не попали брызги воды.

После каждого применения функции молока на дисплее (B1) появляется мигающая надпись «РЕГУЛЯТОР НА CLEAN». Выполните очистку, чтобы удалить остатки молока, следующим образом:

- Не снимайте с машины контейнер для молока (D) (нет необходимости сливать молоко).
- Установите чашку или другую емкость под трубкой подачи молочной пены (рис. 21).



3. Поверните ручку регулировки пены (D1) в положение CLEAN (рис. 23), на дисплее появится растущая шкала, что отображает ход операции, а также надпись «Идет очистка, пожалуйста, ждите». Очистка остановится автоматически.
4. Установите ручку регулировки на один из уровней плотности пены.
5. Снимите контейнер для молока и очистите распылитель пара (A13) с помощью губки (рис. 24).

#### **Примечание.**

- Если требуется приготовить несколько чашек напитка на основе молока, выполните очистку контейнера для молока после последнего приготовления.
- Емкость с молоком может храниться в холодильнике.
- В некоторых случаях для очистки необходимо дождаться, пока машина нагреется.

### **9.5 Программирование количество кофе и молока в чашке для капучино**

Машина запрограммирована на приготовление стандартных порций напитков. Чтобы изменить эти количества, выполните следующее:

1. Поставьте чашку под носиками узла подачи кофе (A14) и под трубкой подачи молока (D5 - рис. 21).
2. Нажмите и удерживайте кнопку КАПУЧИНО (B10), пока на дисплее (B1) не появится надпись «ПРОГРАМ-ИЕ МОЛОКА Progr. количества».
3. Отпустите кнопку. Машина начнет подавать молоко.
4. Как только будет достигнуто желаемое количество молока в чашке, вновь нажмите кнопку КАПУЧИНО.
5. Машина прекращает подачу молока и через несколько секунд начинает подачу кофе. На дисплее появляется сообщение «ПРОГРАМ-ИЕ КОФЕ Progr. количества».
6. Как только кофе в чашке достигнет требуемого количества, нажмите кнопку КАПУЧИНО. Приготовление кофе прерывается.



Теперь машина запрограммирована согласно новому количеству молока и кофе.

## **10. ПРИГОТОВЛЕНИЕ ГОРЯЧЕЙ ВОДЫ**

### **Внимание! Опасность ожогов**

Не оставляйте прибор без присмотра, когда он выполняет подачу горячей воды. Во время подачи узел (C6) сильно нагревается, поэтому следует брать за ручку.

1. Проверьте, чтобы узел подачи воды был установлен правильно.
2. Поставьте емкость под узел подачи (как можно ближе во избежание брызг).



3. Нажмите кнопку  (B9 - рис. 4). На дисплее (B1) появится сообщение «ГОРЯЧАЯ ВОДА» и нарастающая шкала, которая отображает процесс приготовления.
4. Машина подает приблизительно 250 мл горячей воды, а затем автоматически останавливает подачу. Чтобы вручную прервать подачу горячей воды, еще раз нажмите кнопку .

#### **Примечание.**

При подключенном режиме «Экономия энергии» для подачи горячей воды может потребоваться несколько секунд ожидания.

### **10.1 Изменение количества автоматически подаваемой горячей воды**

Фабричными настройками кофемашины является автоматическая подача 250 мл горячей воды. При необходимости изменить это количество действуйте следующим образом:

1. Установите под узлом подачи (C6) емкость.
2. Удерживайте нажатой кнопку  (B9), пока не начнется подача горячей воды. Затем отпустите кнопку .
3. Когда горячая вода в чашке достигнет нужного уровня, еще раз нажмите кнопку .

Теперь машина перепрограммирована на новое количество.

## **11. ОЧИСТКА**

### **11.1 Очистка кофемашины**

Периодической очистке подлежат следующие части прибора:

- внутренний контур машины;
- контейнер для кофейной гущи (A15);
- ванночка для сбора капель (A19), решетка поддона (A20) и поддон для сбора конденсата (A16);
- бачок для воды (A10);
- носики узла подачи кофе (A14);
- воронка для засыпки предварительно молотого кофе (A6);
- заварочный узел (A12), доступен только после открытия служебной дверцы (A11);
- контейнер для молока (D);
- распылитель горячей воды/пара (A13);



#### **Внимание!**

- Не используйте для очистки кофемашины растворители, абразивные моющие средства или спирт. Суперавтоматы De'Longhi не требуют использования химических добавок для очистки.

- Ни один из компонентов прибора не предназначен для мойки в посудомоечной машине, за исключением контейнера для молока (D).
- Не используйте металлические предметы для удаления накипи или отложений кофе, поскольку они могут поцарапать металлические или пластмассовые поверхности.

## 11.2 Очистка внутренней системы машины

В случае простоя более 3–4 дней строго рекомендуется перед началом использования включить машину и подать:

- 2–3 ополаскивания нажатием кнопки  (B5);
- подачу горячей воды в течение нескольких секунд нажатием кнопки  (B9).

## 11.3 Чистка контейнера для кофейной гущи

Когда на дисплее (B1) появляется сообщение «ОЧИСТИТЕ КОНТЕЙНЕР ДЛЯ ГУЩИ», необходимо опорожнить и очистить его. Пока контейнер для гущи (A15) не будет очищен, прибор не сможет готовить кофе. Прибор может сигнализировать о необходимости опорожнения контейнера и в том случае, когда он еще не заполнен до конца, но прошли 72 часа после первого приготовления. (Чтобы отсчет 72 часов выполнялся правильно, кофемашину ни в коем случае не следует выключать с помощью главного выключателя).

### **Внимание! Опасность ожогов**

Если подаются несколько чашек капучино подряд, металлическая подставка для чашек (A17) нагревается. Дождитесь ее охлаждения и берите ее только за переднюю часть.

Чтобы выполнить очистку (на включенном приборе):

- Извлеките ванночку для сбора капель (A19 - рис. 25), опорожните и очистите ее.
- Слейте и тщательно очистите контейнер для гущи (A15), удалите все остатки, которые могут отложиться на дне. Если предусмотрено, в комплекте поставки вашей кофемашины имеется кисточка (C5) со шпатель, подходящим для такого действия.
- Проверьте состояние поддона красного цвета (A16) для конденсата и опорожните его при необходимости.

### **Внимание!**

При извлечении поддона для сбора капель обязательно всегда опорожнять контейнер для кофейной гущи, даже если он почти не заполнен.

Если не выполнять такую операцию, то при последующих приготовлениях кофе контейнер для гущи переполнится, что приведет к засорению кофемашины.

### **Примечание.**

Естественно, что после выполнения данной очистки остается вода в контейнере для кофейной гущи (A14).

## 11.4 Очистка ванночки для сбора капель и поддона сбора конденсата

### **Внимание!**

Ванночка для сбора капель (A19) снабжена индикатором-поплавком (красного цвета) (A18) уровня воды (рис. 26). До того, как такой индикатор выйдет за пределы подставки для чашек (A17), необходимо освободить ванночку и очистить ее. В противном случае вода может перелиться через край и повредить машину, опорную поверхность или окружающую зону.

Для извлечения ванночки для сбора капель:

1. Извлеките ванночку для сбора капель и контейнер для кофейной гущи (A15 - рис. 25).
2. Слейте ванночку для сбора капель и поддон для гущи и вымойте их.
3. Проверьте состояние поддона красного цвета для конденсата (A16) и опорожните его при необходимости.
4. Установите на место ванночку для сбора капель вместе с контейнером для кофейной гущи.

## 11.5 Чистка внутренней части машины

### **Опасность электрических поражений!**

Перед выполнением любой операции по очистке внутренних частей машины необходимо отключить прибор (см. главу «5. Выключение прибора») и вынуть вилку из электрической розетки. Ни в коем случае не опускайте прибор в воду.

1. Периодически (примерно раз в месяц) проверяйте чистоту машины изнутри (для этого достаточно вынуть ванночку для сбора капель A19). При необходимости удалите кофейные отложения с помощью кисточки (если входит в комплект поставки, используйте аксессуар (C5)) и губки.
2. Все остатки уберите пылесосом (рис. 27).

## 11.6 Очистка бачка для воды

1. Периодически (приблизительно раз в месяц и при каждой смене фильтра для смягчения воды C4 в случае его наличия) очищайте бачок для воды (A10) влажной тряпкой с небольшим количеством мягкого моющего средства.
2. Снимите фильтр C4 (если имеется) и ополосните его под проточной водой.
3. Поставьте на место фильтр (если имеется), наполните бачок свежей водой и установите его на место.
4. (Только для моделей с фильтром смягчения воды) Подайте 100 мл воды.

## 11.7 Очистка носиков узла подачи кофе

1. Периодически чистите носики узла подачи кофе (A14) губкой или тряпкой (рис. 28A).
2. Проверяйте, чтобы отверстия узла подачи кофе не были закупорены. При необходимости удалите кофейные отложения зубочисткой (рис. 28B).

## 11.8 Очистка воронки для засыпки предварительно молотого кофе

Периодически (приблизительно раз в месяц) проверяйте, чтобы воронка для засыпки предварительно молотого кофе (A6) не закупоривалась. Если необходимо, удалите кофейные отложения с помощью кисточки (если предусмотрено для вашей модели, используйте аксессуар (C5)) .

## 11.9 Очистка заварочного узла

Необходимо очищать заварочный узел (A11) не реже раза в месяц.

### **Внимание!**

Нельзя вынимать заварочный узел, когда прибор включен.

1. Убедитесь в том, что прибор правильно выполнил процедуру отключения (см. главу «5. Выключение прибора»).
2. Извлеките бачок для воды (A10).
3. Откройте дверцу заварочного узла (A11 - рис. 28), что находится сбоку справа.
4. Нажмите вовнутрь две цветные кнопки расцепления и одновременно потяните заварочный узел наружу (рис. 29).
5. Опустите примерно на 5 минут заварочный узел в воду, затем прополощите его под краном.

### **Внимание!**

ОПОЛАСКИВАТЬ ТОЛЬКО ВОДОЙ.

ЗАПРЕЩЕНЫ МОЮЩИЕ СРЕДСТВА. ЗАПРЕЩЕНА МОЙКА В ПОСУДОМОЕЧНОЙ МАШИНЕ

Очищайте заварочный узел без использования моющих средств, чтобы не повредить его.

6. С помощью кисточки (если предусмотрено для вашей модели, используйте аксессуар (C5)) удалите остатки кофе из отсека заварочного узла, видимые через дверцу узла.
7. После очистки установите заварочный узел на опору и вставьте его на место. Затем нажмите на надпись PUSH до щелчка блокировки.

### **Примечание.**

Если заварочный узел вставляется с трудом, необходимо (перед установкой на место) придать ему нужный размер, нажав на два рычага (рис. 30).

8. После установки узла убедитесь в том, что две цветные кнопки вышли наружу.
9. Закройте дверцу заварочного узла.

10. Установите на место бачок для воды.

## 11.10 Очистка бачка для молока

После каждого приготовления напитков на основе молока очищайте контейнер для молока (D) следующим образом:

1. Снимите крышку (D2).
2. Снимите трубку подачи молока (D5) и трубку всасывания молока (D4), рис. 32.
3. Поверните против часовой стрелки ручку регулировки пены (D1) до позиции INSERT (рис. 33) и снимите, потянув вверх.
4. Тщательно промойте все компоненты водой и мягким моющим средством. Все части можно мыть в посудомоечной машине, установив их в верхнюю корзину машины.

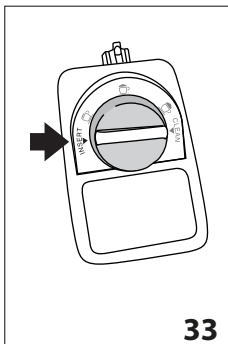

Обратите особое внимание, чтобы на выемке и на канале под регулятором (рис. 34) не было остатков молока. При необходимости прочистите канал с помощью зубочистки.

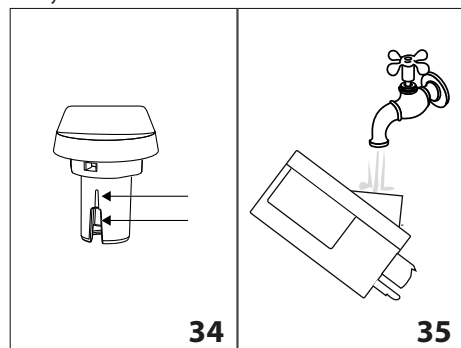

5. Ополосните гнездо для регулятора пены под проточной водой (см. рис. 35).
6. Убедитесь также, что трубка всасывания и трубка подачи молока не засорены остатками молока.
7. Установите регулятор на уровне с надписью INSERT, установите на место трубку подачи и трубку всасывания молока.
8. Установите крышку на контейнер для молока (D3).

### 11.11 Очистка распылителя горячей воды/пара

После каждого приготовления молока очищайте распылитель (A13) губкой, удаляя все остатки с прокладок (рис. 23).



## 12. УДАЛЕНИЕ НАКИПИ

### Внимание!

- Перед применением прочитайте инструкции и этикетку средства для удаления накипи на упаковке средства.
- Рекомендуется использовать только средство для удаления накипи компании De'Longhi. Использование неподходящих средств, а также нерегулярное удаление накипи могут вызвать неисправности, на которые не распространяется гарантия производителя.
- Средство для удаления накипи может повредить хрупкие поверхности. Если средство случайно прольется, немедленно высушите его.

Для удаления накипи	
Средство для удаления накипи	Средство для удаления накипи De'Longhi
Емкость	Рекомендованный объем: 1,8л
Время	~45 мин

Следует выполнять процедуру очистки от накипи, когда на дисплее (B1) появляется мигающее сообщение «УДАЛИТЬ НАКИПЬ».

1. Включите кофемашину и дождитесь, когда она будет готова к использованию.
2. Войдите в меню нажатием кнопки **P** (B4).
3. Поворачивайте рукоятку выбора (B2), пока не появится позиция «Удаление накипи».
4. Выберите нажатием кнопки  (B9). На дисплее (B1) появится надпись «Удаление накипи, подтверждаете?». Еще раз нажмите  для подключения функции.
5. На дисплее появится надпись «СЛЕЙТЕ ВАННОЧКУ ДЛЯ СБОРА КАПЕЛЬ», чередующаяся со «СНЯТЬ ФИЛЬТР» (если имеется) и с «Добав. ср. от накипи., Подтверждаете?».
6. Полностью слейте воду из бачка (A10) и снимите фильтр для смягчения воды C4 (если имеется). Затем опорожните ванночку для сбора капель (A19 - рис. 24) и контейнер для гуши (A15), установите их на место.
7. Залейте в бачок для воды средство для удаления накипи до уровня **A** (соответствует упаковке в 100 мл), обозначенного сбоку бачка (рис. 36), затем добавьте воды (один литр) до уровня **B** (рис. 37), установите бачок на место.

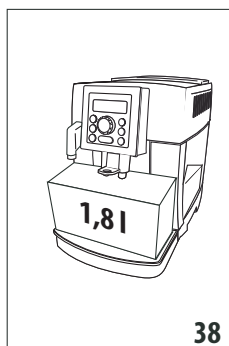
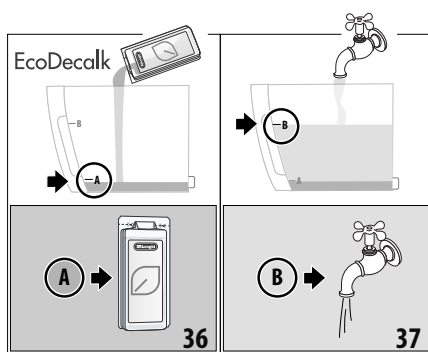



8. Поместите пустую емкость под узлом подачи кофе (A14) и под узлом подачи горячей воды (C6) минимальным объемом 1,8 литра (рис. 38).

### Внимание! Опасность ожогов

Из узла подачи горячей воды и из узла подачи кофе выходит горячая вода с кислотой. Следите за тем, чтобы на вас не попал такой раствор.

9. Нажмите кнопку  для подтверждения заливки жидкости для удаления накипи, на дисплее появится «Машина выполняет удаление накипи» и запускается программа по удалению накипи. Жидкость для удаления накипи выходит из узла подачи кофе и из узла подачи горячей воды, автоматически выполняя всю серию ополаскиваний в установленные промежутки для удаления остатков известковых отложений изнутри кофемашины.
- Приблизительно через 25 минут машина прерывает удаление накипи, а на дисплее появляется сообщение «ОПОЛАСКИВАНИЕ», чередующееся с сообщением «ЗАЛЕЙТЕ ВОДУ».
10. Теперь прибор готов к процессу ополаскивания чистой водой. Опорожните емкость для сбора жидкости для удаления накипи и извлеките бачок для воды, опорожните его, ополосните проточной водой, заполните чистой водой до отметки MAX и установите бачок на место; на дисплее отобразится сообщение «ОПОЛАСКИВАНИЕ, подтверждаете?».
  11. Установите опорожненную емкость для сбора жидкости для удаления накипи под узлом подачи кофе и под узлом подачи горячей воды (рис. 37).

- Нажмите кнопку , чтобы начать ополаскивание. Горячая вода выходит из узлов подачи, и на дисплее появляется сообщение «Ополаскивание, пожалуйста, ждите».
- Когда бак для воды опорожнен, на дисплее появится сообщение «ОПОЛАСКИВАНИЕ», чередующееся с «ЗАЛЕЙТЕ ВОДУ» и «УСТАНОВИТЬ ФИЛЬТР» (если он был снят ранее).
- Извлеките бачок для воды, вставьте фильтр (если был снят ранее), заполните чистой водой до отметки MAX и установите бачок на место; на дисплее отобразится сообщение «ОПОЛАСКИВАНИЕ, подтверждаете?».
- Поместите под узлом подачи горячей воды пустую емкость, что использовалась для сбора воды ополаскивания.
- Нажмите кнопку , чтобы перезапустить ополаскивание. Прибор вернется к ополаскиванию только из узла подачи горячей воды, и на дисплее появляется сообщение «ОПОЛАСКИВАНИЕ, пожалуйста, ждите».
- После завершения на дисплее появится сообщение «Ополаскивание завершено, подтверждаете?»
- Нажмите кнопку  горячей воды, на дисплее появится «ЗАЛЕЙТЕ ВОДУ».
- Слейте ванночку для сбора капель, достаньте и долейте бачок свежей водой до отметки MAX, установите его на машину.

Операция по удалению накипи завершена.

#### **Примечание.**

- Если цикл удаления накипи завершился неправильно (например, из-за отсутствия подачи электроэнергии), рекомендуется повторить цикл.
- Естественно, что после завершения цикла удаления накипи остается вода в контейнере для кофейной гуши (A15).

## **13. НАСТРОЙКА ЖЕСТКОСТИ ВОДЫ**

Сообщение «УДАЛИТЬ НАКИПЬ» появляется на дисплее через определенные промежутки, которые зависят от жесткости воды.

Прибор имеет фабричные настройки на 4-й уровень жесткости воды. По желанию можно запрограммировать прибор на основании фактической жесткости воды в разных регионах. Таким образом увеличивается интервал проведения операции по удалению накипи.



### **13.1 Измерение жесткости воды**

- В комплект поставки некоторых моделей входит индикаторная полоска (C1) вместе с инструкциями на английском языке. Если на вашей кофемашине она отсутствует, обратитесь для ее приобретения в сервисный центр.

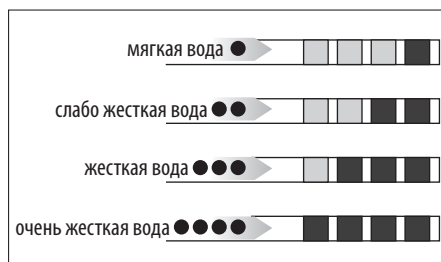
- Полностью погрузите полоску в стакан воды на одну секунду.
- Достаньте полоску из воды и отряхните ее. Приблизительно через минуту появятся 1, 2, 3 или 4 красных квадратика в зависимости от жесткости воды. Каждый квадратик соответствует одному уровню.



### **13.2 Настройка жесткости воды**

- Нажмите кнопку P (B4) для входа в меню.
  - Поверните рукоятку выбора (B2) так, чтобы появилась позиция «Жесткость воды».
  - Подтвердите выбор нажатием кнопки  (B9).
  - Поверните ручку выбора и задайте уровень, определенный индикаторной полоской C1 (см. рис. в предыдущем параграфе)
  - Нажмите кнопку  для подтверждения настройки.
  - Нажмите кнопку  (B5) для выхода из меню.
- Теперь кофемашина настроена на новые параметры жесткости воды.

## **14. ФИЛЬТР СМЯГЧЕНИЯ ВОДЫ**

Некоторые модели оснащены фильтром для смягчения воды (C4). Если в приобретенной вами модели такой фильтр отсутствует, мы рекомендуем приобрести его в сервисных центрах De'Longhi.

Процедура правильного использования фильтра приводится в инструкциях далее.

### **14.1 Установка фильтра**

- Достаньте фильтр (C4) из упаковки.
- Поверните диск с календарем (см. рис. 38), чтобы отобразились следующие два месяца использования.

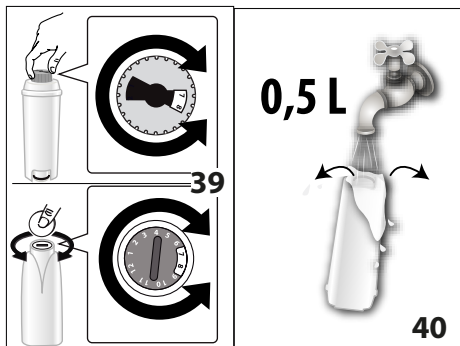

### Примечание.

Срок действия фильтра составляет два месяца при нормальном использовании прибора. Если прибор простаивает с уже установленным в нем фильтром, максимальный срок равен 3-м неделям.

- Чтобы активировать фильтр, необходимо залить водопроводную воду в отверстие фильтра, как указано на рис. 39, чтобы вода выходила из боковых отверстий в течение более одной минуты.
- Снимите бачок (A10) с машины и наполните его водой.
- Вставьте фильтр в бачок с водой и полностью опустите его на десять секунд, наклоня с целью удаления воздушных пузырей (рис. 41).
- Вставьте фильтр в специальное гнездо и нажмите до упора (рис. 42).

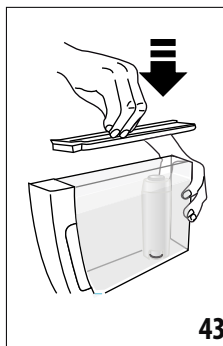
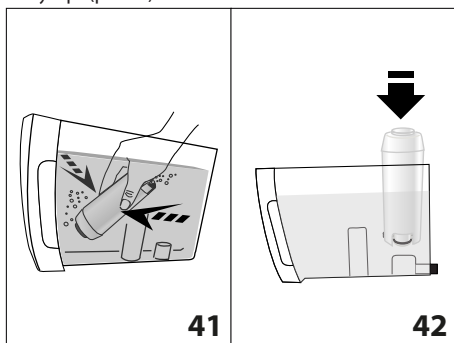

- Закройте бачок крышкой, если предусмотрено (рис. 43), затем установите бачок на машину.

После установки фильтра следует сообщить о его наличии прибору.

- Нажмите кнопку P (B4) для входа в меню.

- Поверните рукоятку выбора (B2 — рис. 9) так, чтобы на дисплее (B1) появилось сообщение «Установите фильтр».
- Нажмите кнопку (B9).
- На дисплее появится надпись «Включить?»
- Нажмите кнопку для подтверждения выбора, на дисплее появится надпись «Горячая вода. Подтверждаете?».
- Поместите под узел подачи горячей воды (C6) емкость (вместимость мин. 500 мл).
- Нажмите кнопку для подтверждения выбора. Прибор начнет подачу воды, а на дисплее появится надпись «Пожалуйста, ждите».
- После завершения подачи прибор автоматически вернется в режим «Готовность к приготовлению кофе».

Теперь фильтр активирован, что подтверждается появлением на дисплее звездочки под позицией «Установите фильтр» в меню. После этого можно пользоваться кофемашинной.

### 14.2 Замена фильтра



Когда на дисплее (B1) появится сообщение «ЗАМЕНИТЬ ФИЛЬТР» или через два месяца по календарю (см. отметки в календаре), или в случае простоя прибора на протяжении 3 недель необходимо заменить фильтр (C4):

- Достаньте бачок (A10) и отработанный фильтр.
- Достаньте из упаковки новый фильтр и выполните действия, описанные в пунктах 2-3-4-5-6 предыдущего параграфа.
- Поместите под узел подачи горячей воды емкость (вместимость мин. 500 мл).
- Нажмите на кнопку P (B4), чтобы войти в меню.
- Вращайте рукоятку выбора (B2), пока на дисплее не появится надпись «Заменить фильтр».
- Нажмите кнопку (B9).
- На дисплее появляется сообщение «Подтверждаете?»
- Нажмите кнопку для подтверждения выбора.
- На дисплее появится надпись «ГОРЯЧАЯ ВОДА, подтверждаете?».
- Нажмите кнопку для подтверждения выбора. Прибор начнет подачу воды, а на дисплее появится надпись «Пожалуйста, ждите».
- После завершения подачи прибор автоматически возвращается в режим «Готовность к приготовлению кофе».

Теперь новый фильтр работает, и можно использовать кофемашину далее.

### 14.3 Снятие фильтра

Если вы желаете использовать прибор без фильтра (С4), необходимо его снять и сообщить о его удалении. Выполните следующие действия:

1. Достаньте бачок (А10) и отработанный фильтр.
2. Нажмите кнопку Р (В4) для входа в меню.
3. Поверните рукоятку выбора В2 (рис. 9) так, чтобы на дисплее (В1) появилось сообщение «Установите фильтр\*».
4. Нажмите кнопку  (В9).
5. На дисплее появится надпись «Выключить?».
6. Нажмите кнопку  для подтверждения и кнопку  (В5) для выхода из меню.

### 15. ТЕХНИЧЕСКИЕ ДАННЫЕ

Напряжение:	220-240 В~ 50/60 Гц макс. 10 А
Поглощенная мощность:	1450 Вт
Давление:	1,5 мПа (15 бар)
Макс. емкость бачка для воды:	1,8 л
Размеры LxPxH:	240x430x350 мм
Вес (отличается в зависимости от модели):	9,7 / 9,4 кг
Макс. емкость контейнера для зерен:	250 г

Компания De'Longhi оставляет за собой право в любое время изменять технические и эстетические характеристики изделий, сохраняя неизменными их функциональность и качество.

### 15.1 Рекомендации по энергосбережению

- Чтобы снизить энергопотребление после подачи одного или нескольких напитков, снимите контейнер (D) или аксессуар.
- Настройте автоматическое выключение на 15 минут (см. главу «6.6 Автовывключение»).
- Включите режим энергосбережения (см. главу «6.7 Экономия энергии»).
- Когда машина этого требует, выполняйте цикл очистки от накипи.

### 16. СООБЩЕНИЯ НА ДИСПЛЕЕ

ВЫВЕДЕННОЕ СООБЩЕНИЕ	ВОЗМОЖНАЯ ПРИЧИНА	РЕШЕНИЕ
ЗАЛЕЙТЕ ВОДУ	Недостаточно воды в бачке (А10).	Заполните бачок водой и (или) правильно вставьте его, нажав до щелчка блокировки (рис. 3).
	Бачок (А18) неправильно установлен.	Правильно установите бачок и нажмите на него до упора (рис. 3).
ОЧИСТИТЕ КОНТЕЙНЕР ДЛЯ ГУЩИ	Контейнер для кофейной гущи (А15) переполнен.	Опорожните контейнер для кофейной гущи и ванночку для сбора капель (А19), очистите их и установите на место (рис. 25). Важно: во время извлечения ванночки для сбора капель обязательно опорожняйте контейнер для кофейной гущи, даже если он не полон. Если не выполнять такую операцию, то при последующих приготовлениях кофе контейнер для гущи переполнится, что приведет к засорению кофемашины.
ВСТАВЬТЕ КОНТЕЙНЕР ДЛЯ ГУЩИ	После очистки не был установлен контейнер для кофейной гущи (А15).	Снимите ванночку для сбора капель (А19) и установите контейнер для кофейной гущи.
ЗАСЫПЬТЕ ПРЕДВАРИТ. МОЛОТЫЙ КОФЕ	Была выбрана функция «предварит. молотый кофе», но в воронку не был засыпан молотый кофе (А6).	Засыпьте предварительно молотый кофе в воронку (рис. 12) или отмените функцию предварительно молотого кофе.
		→

ВЫВЕДЕННОЕ СООБЩЕНИЕ	ВОЗМОЖНАЯ ПРИЧИНА	РЕШЕНИЕ
СЛИШКОМ МЕЛКИЙ ПОМОЛ, ОТРЕГУЛ. КОФЕМОЛКУ	Слишком мелкий помол, кофе выходит медленно или не выходит вообще.	Повторите подачу кофе и поверните рукоятку регулировки степени помола (A2 - рис. 11) на одно деление в сторону цифры 7 по часовой стрелке, когда кофемолка находится в работе. Если после приготовления 2 чашек подача будет по-прежнему слишком слабой, повторите регулировку, поворачивая ручку еще на одно деление (см. пар. «8.4 Регулировка кофемолки»). Если проблема не решена, убедитесь, что бачок для воды (A10) вставлен до упора.
	Если имеется фильтр смягчения воды (C4), образование воздушного пузыря в системе может блокировать подачу.	Вставьте узел подачи горячей воды в машину и подавайте немного воды, пока не пойдет ровная струя.
УДАЛИТЬ НАКИПЬ	Указывает, что необходимо удалить накипь из машины.	Необходимо как можно быстрее выполнить программу по удалению накипи, описанную в гл. «12. Удаление накипи».
УМЕНЬШИТЕ ДОЗУ КОФЕ	Было использовано слишком большое количество кофе.	Выберите более легкий вкус нажатием рукоятки  (B6 - рис. 8) или уменьшите количество молотого кофе.
НАПОЛНИТЕ КОНТЕЙНЕР ДЛЯ ЗЕРЕН	Закончился кофе в зернах.	Заполните контейнер (A7) зернами (рис. 12).
	Засорена воронка для предварительно молотого кофе (A6).	Опорожните воронку с помощью кисточки (C5), как описано в пар. «11.8 Очистка воронки для засыпки предварительно молотого кофе».
ВСТАВЬТЕ ЗАВАРОЧНЫЙ УЗЕЛ	После очистки не был установлен на место заварочный узел (A12).	Вставьте заварочный узел, как описано в пар. «11.9 Очистка заварочного узла».
ВСТАВЬТЕ БАЧОК	Неправильно установлен бачок (A10).	Правильно вставьте бачок, нажав до упора (рис. 3B).
ОБЩАЯ СИГНАЛИЗАЦИЯ	Прибор внутри слишком загрязнен.	Тщательно очистите прибор, как описано в гл. «11. Очистка». Если после очистки сообщение продолжает отображаться, обратитесь в центр технической поддержки.
ЗАМЕНИТЬ ФИЛЬТР	Фильтр для смягчения воды (C4) отработан.	Замените или снимите фильтр согласно инструкциям из параграфа «14. Фильтр смягчения воды»
РЕГУЛЯТОР НА CLEAN	Только что была выполнена подача молока, поэтому необходимо очистить внутренние каналы контейнера для молока (D).	Поверните ручку регулировки пены (D1) в положение CLEAN.
ВСТАВЬТЕ УЗЕЛ ПОДАЧИ ВОДЫ	Узел подачи воды (C6) не установлен либо плохо вставлен.	Установите узел подачи воды до упора.
→		



ВЫВЕДЕННОЕ СООБЩЕНИЕ	ВОЗМОЖНАЯ ПРИЧИНА	РЕШЕНИЕ
ВСТАВЬТЕ КОНТЕЙНЕР ДЛЯ МОЛОКА	Неправильно вставлен контейнер для молока (D).	Установите контейнер для молока до упора (рис. 20).
ГИДРОСИСТЕМА ПУСТА, ЗАПОЛНИТЬ СИСТЕМУ ГОРЯЧАЯ ВОДА Подтверждаете?	Гидросистема пуста.	Нажмите  (B9) и дайте воде стечь с узла подачи (C6), чтобы поток стал равномерным. Если проблема не решена, убедитесь, что бачок для воды (A10) вставлен до упора.

## 17. УСТРАНЕНИЕ НЕИСПРАВНОСТЕЙ

Ниже перечислены некоторые возможные неисправности.

Если проблема не может быть устранена описанным образом, необходимо обратиться в центр технической поддержки.

НЕИСПРАВНОСТЬ	ВОЗМОЖНАЯ ПРИЧИНА	РЕШЕНИЕ
Кофе не горячий.	Чашки не были предварительно нагреты.	Подогрейте чашки путем их ополаскивания горячей водой (примечание: можно использовать функцию горячей воды).
	Внутренняя система машины охладилась, так как после последнего приготовления кофе прошло более 2–3 минут.	Перед приготовлением кофе нагрейте внутреннюю систему с помощью ополаскивания нажатием кнопки  (B5).
	Задана слишком низкая температура кофе.	Установите в меню высокую температуру кофе.
Кофе недостаточно крепкий или мало пенки.	Слишком крупный помол кофе.	Поверните рукоятку регулировки степени помола (A2) на одно деление в сторону цифры 1 против часовой стрелки во время работы кофемолки (рис. 10). Изменяйте регулировку по одной отметке за раз до получения желаемой подачи. Результат заметен только после приготовления 2 порций кофе (см. пар. «8.4 Регулировка кофемолки»).
	Не подходит тип кофе.	Используйте тип кофе для кофемашин эспрессо.
Кофе выходит слишком медленно или по каплям.	Слишком мелкий помол кофе.	Поверните рукоятку регулировки степени помола (A2) на одно деление в сторону цифры 7 по часовой стрелке во время работы кофемолки (рис. 11). Изменяйте регулировку по одной отметке за раз до получения желаемой подачи. Результат заметен только после приготовления 2 порций кофе (см. пар. «8.4 Регулировка кофемолки»).



НЕИСПРАВНОСТЬ	ВОЗМОЖНАЯ ПРИЧИНА	РЕШЕНИЕ
Кофе не выходит из одного или обоих носиков узла подачи.	Носики узла подачи кофе (A14) закупорены.	Очистите носики при помощи зубочистки (рис. 28B).
Молоко не вытекает из трубки подачи молока (D5)	Грязная крышка (D2) контейнера для молока	Очистите крышку контейнера для молока, как описано в пар. «11.10 Очистка бачка для молока».
Прибор не включается	Штепсель не включен в розетку.	Подключите штепсель в розетку.
	Не включен главный выключатель (A8).	Переведите главный выключатель в положение I (рис. 2).
Заварочный узел нельзя снять	Выключение не было выполнено правильно	Выполните отключение с помощью кнопки  (B3 — рис. 6) (см. гл. «5. Выключение прибора»).
Молоко выходит из трубки подачи (D5) крупными пузырями или брызгами или недостаточно вспенивается	Молоко недостаточно холодное или не частично обезжиренное.	Используйте полностью обезжиренное или частично обезжиренное молоко прохладной температуры (около 5°C). Если желаемый результат не достигнут, попробуйте молоко другой марки.
	Плохо настроена ручка регулировки пены (D1).	Настройте согласно указаниям пар. «9.2 Регулировка количества пены».
	Загрязнения в крышке (D2) или рукоятке регулирования пены (D1) контейнера для молока.	Очистите крышку и регулятор контейнера для молока, как описано в пар. «11.10 Очистка бачка для молока».
	Распылитель горячей воды/пара (A13) загрязнен	Очистите распылитель, как описано в пар. «11.11 Очистка распылителя горячей воды/пара».