ECAM22X.2Y - 22X.3Y

MAGNIFICA START

KAVNI APARAT
Navodila za uporabo



DeLonghi

A

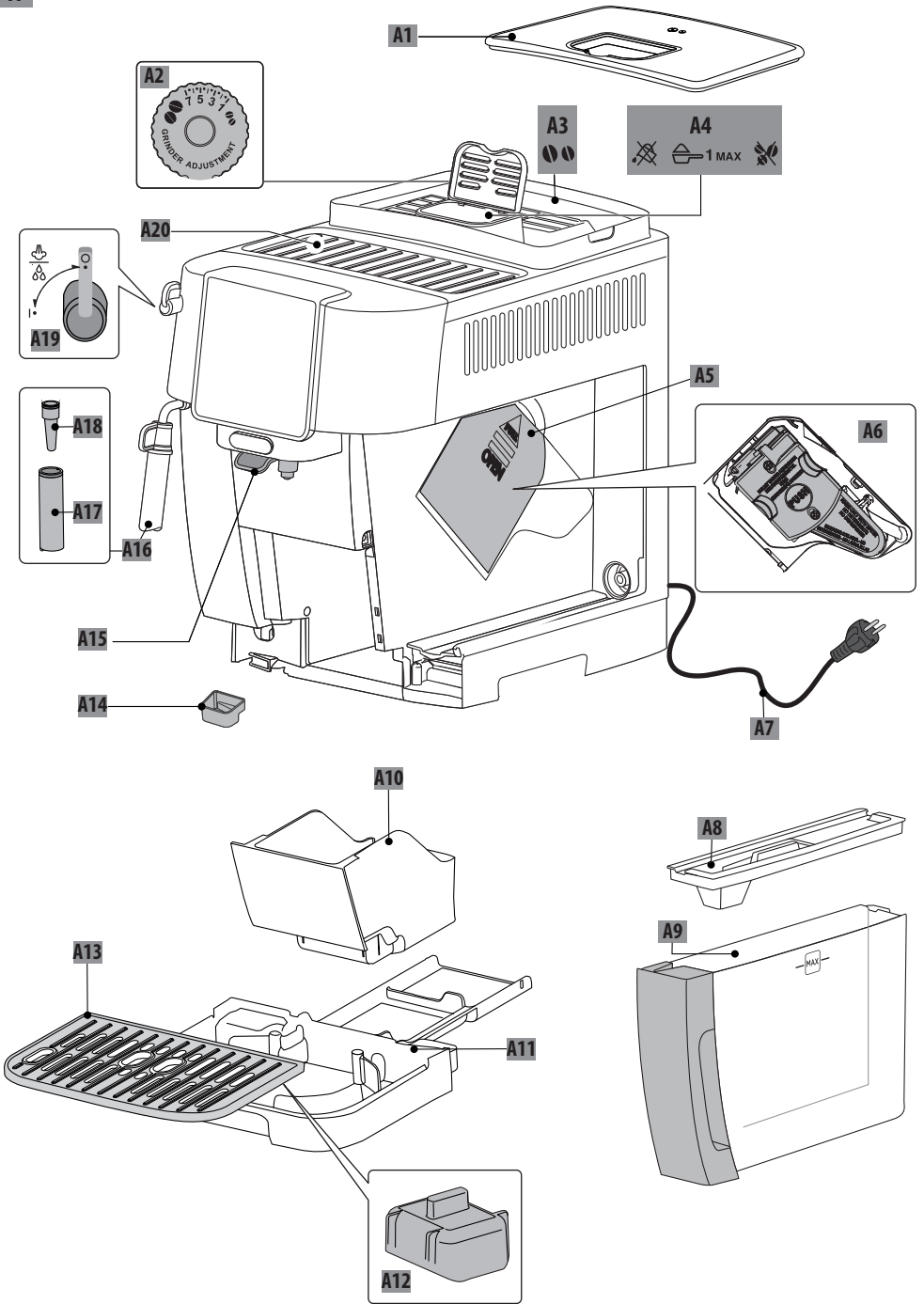

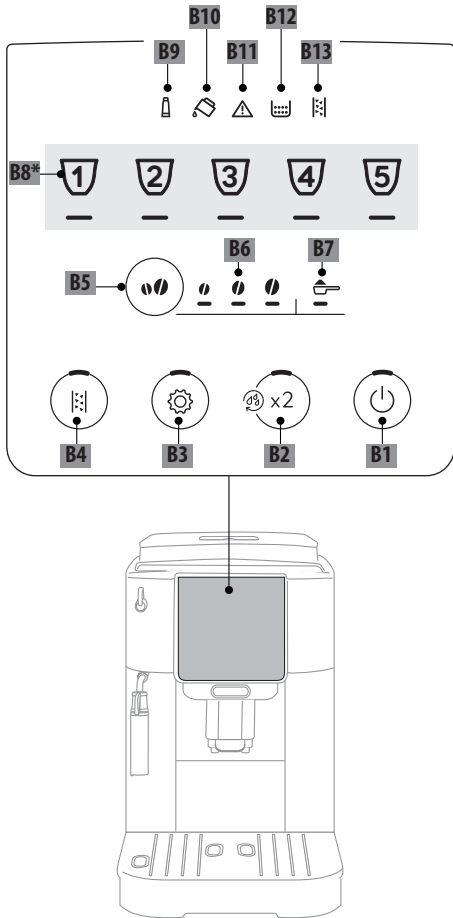
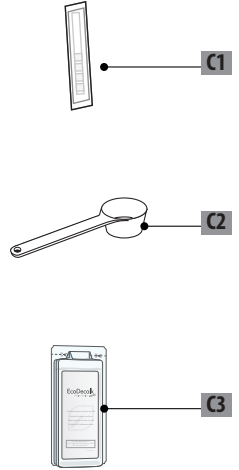
B**C***

50°C	×	×	×	✓	✓
	✓	✓	✓	✓	✓

POVZETEK

1. UVOD	4
1.1 Črke v oklepajih	4
1.2 Težave in popravila	4
2. OPIS	4
2.1 Opis aparata - A	4
2.2 Opis krmilne plošče - B	5
2.3 Opis dodatkov - C*	5
3. PRVI ZAGON APARATA	5
4. MERJENJE TRDOTE VODE	6
5. VKLOP APARATA	6
6. IZKLOP APARATA	6
7. IZLOČANJE KAVNIH NAPITKOV	7
7.1 Priprava kave prek uporabe kavnih zrn ...	7
7.2 Priprava 2 skodelic kave	7
7.3 Priprava kave s predhodno mleto kavo ...	7
7.4 Splošna navodila za pripravo kavnih napitkov	8
7.5 Spreminjanje intenzivnosti kave	8
7.6 Izpiranje	8
7.7 Nasveti za toplejšo kavo	8
7.8 Nastavljanje mlinčka za kavo	8
7.9 Prilagajanje količine v skodelici	8
8. PRIPRAVA KAPUČINA	9
8.1 Kakšno mleko uporabljate	9
8.2 Priprava kapučina	9
8.3 Čiščenje točilca za paro/vročo vodo po uporabi	9
9. TOÏENJE TOPLE VODE	9
10. FILTER ZA MEHČANJE VODE	10
10.1 Zamenjava filtra	10
10.2 Odstraniti filter	10
11. NASVETI ZA VARČEVANJE Z ENERGIJO	11
12. NASTAVITVENI MENI	11
12.1 Vrnitev na tovarniške nastavitve	13
13. ČIŠČENJE APARATA	14
14. ČIŠČENJE POPARNIKA	16
15. ODSTRANJEVANJE VODNEGA KAMNA	16
16. POMEN KONTROLNIH LUČK	18
17. ODPRAVLJANJE TEŽAV	20
18. TEHNIČNI PODATKI	21

Preden začnete uporabljati aparat, vedno preberite zvezek z varnostnimi obvestili.

1. UVOD

Vzemite si nekaj minut časa in preberite ta navodila za uporabo. Na ta način se boste izognili nevarnim situacijam ali poškodovanju aparata.

LED in signalne lučka na plošči stroja vam bodo pomagale pri pravilnem ravnanju s strojem:

	Ugasnjeno	--
	Prižgano	Funkcija je razpoložljiva
	Utripa	Funkcija v teku
	Hitro utripa	Aparat zahteva posredovanje uporabnika

Te simbole najdete tudi v Quick guide, ki je priložen izdelku.

1.1 Črke v oklepajih

Črke v oklepajih odgovarjajo opisu aparata (str. 2-3).

1.2 Težave in popravila

Če imate težave poskusite najprej rešiti problem s pomočjo opozoril, navedenih v poglavjih »16. Pomen kontrolnih lučk« in »17. Odpravljanje težav«.

Če kljub navodilom težave ne morete odpraviti, se obrnite na oddelek za tehnično podporo na telefonski številki, navedeni na priloženem listu »tehnična podpora«.

Če vaše države ni na seznamu, pokličite na številko, navedeno na garancijskem listu. Za morebitna popravila se obrnite izključno na pooblaščen tehnični servis De'Longhi. Naslovi so navedeni na garancijskem listu, ki je priložen aparatu.

2. OPIS

2.1 Opis aparata - A

- A1. Pokrov posode za zrna
- A2. ročka za nastavitve kavnega mlinčka
- A3. Posoda za kavo v zrnju
- A4. Ljajak za zrna
- A5. Okence poparnika
- A6. Odstranljiv poparnik
- A7. Napajalni kabel
- A8. Pokrov rezervoarja vode
- A9. Rezervoar za vodo

- A10. Posoda za kavne usedline
- A11. Posoda za zbiranje kapljevine
- A12. Oznaka višine vode v pladnju za zbiranju kapljevine
- A13. Rešetka za skodelice
- A14. Pladenj za zbiranje kapljevine
- A15. Točilec za kavo, nastavljen v višino
- A16. Točilec za Paro/Vročo vodo
- A17. Naprava za kapučino (odstranljiv)
- A18. Šoba za Paro/Vročo vodo (odstranljiv)
- A19. Gumb za paro/vročo vodo
- A20. Pladenj za skodelice

2.2 Opis krmilne plošče - B

- B1. tipka ON/standby z vgrajeno led lučko
- B2. Tipka X2 z vgrajeno led lučko (če jo pritisnete za 5 sekund, zažene izpiranje tokokroga kave)
- B3. Tipka Meni Nastavitve z vgrajeno led lučko
- B4. Tipka Odstranjevanje vodnega kamna z vgrajeno led lučko
- B5. Tipka Izbira Intenzivnosti ali Predhodno mleta kava
- B6. Led izbira Intenzivnosti
- B7. Led izbira predhodno mlete kave
- B8. Drugačna vrsta in število napitkov glede na model
- B9. Stalno prižgana luč: potrebno je zamenjati filter Utripajoča luč: vgradnja filtra v teku
- B10. Stalno prižgana luč: raven vode v rezervoarju (A9) ni zadostna
Utripajoča lučka: rezervoar ni vstavljen
- B11. Lučka splošnega alarmna
- B12. Stalno prižgana luč: posoda za kavne usedline (A10) je potrebno izprazniti
Utripajoča lučka: posoda za kavne usedline ni vstavljena
- B13. Stalno prižgana luč: potrebno je odstraniti vodni kamen
Utripajoča lučka: odstranjevanje vodnega kamna v teku

2.3 Opis dodatkov - C*

(različni glede na vrsto in število pri različnih modelih)

- C1. Reaktivni trak "Total Hardness Test"
- C2. Merica za predhodno mleto kavo
- C3. Sredstvo za odstranjevanje vodnega kamna

3. PRVI ZAGON APARATA

Opomba:

- Ob prvi uporabi vse odstranljive dodatke izperite s toplo vodo, ki so namenjeni stiku z vodo ali mlekom.
- Morebitne sledi kave v mlinčku so posledica preskusov delovanja stroja pred dajanjem v prodajo in dokazujejo našo natančno skrb za izdelek.
- Ob prvi uporabi je vodni obtok prazen, zato je aparat lahko zelo hrupen: hrup se bo zmanjšal ko se bo tokokrog napolnil.

- Preverite, ali je ročka za paro (A19) v pol. 0 do konca prvega zagona (sl. 1).

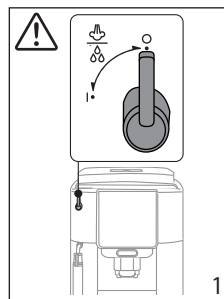

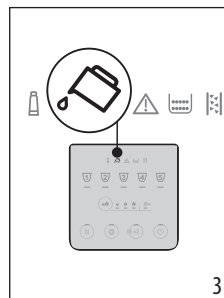
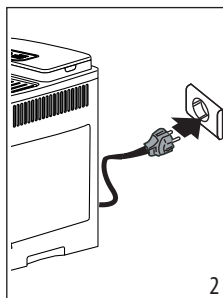

1. Apovežite aparat na električno omrežje (sl. 2).

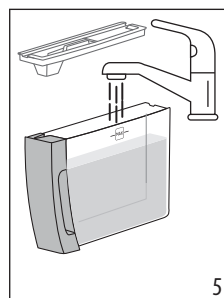
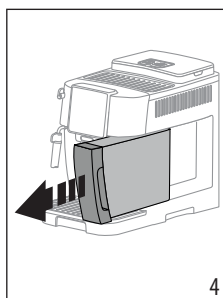

2. Na kontrolni plošči (B) se prižge lučka  (B10) (sl. 3): odstranite rezervoar za vodo (A9) (sl. 4), napolnite ga do črte MAX s svežo vodo (sl. 5), nato ponovno vstavite rezervoar sam.



3. Na kontrolni plošči hitro utripa led lučka  (B3).
4. Pod dulec za kavo postavite posodo (A15) (sl. 6).
5. Pritisnite na tipko  (B3) (sl. 7): aparat bo začel polniti notranje tokokroge z vodo in začel točiti toplo vodo iz dulca za kavo.

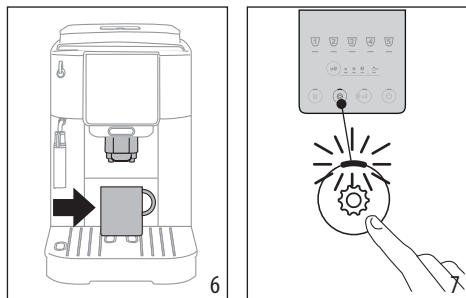

Aparat je pripravljen za uporabo.

Opomba:

- Ob prvi uporabi je potrebnih 4-5 točenj, preden aparat pripravi zadovoljivo kavo.
- Za izpiranje parnega krogotoka je priporočljivo nekaj sekund točiti vodo z vrtenjem gumba za dovajanje pare/ vroče vode (A19) na položaju I.

4. MERJENJE TRDOTE VODE

Takojšnja nastavitve trdote vode omogoča, da stroj zmanjša pogostost odstranjevanja vodnega kamna. Lučka za odstranjevanje vodnega kamna (B13) se bo nato prižgala, ko bo potrebno, glede na dejansko trdoto vode, ki se uporablja v različnih regijah. To opravite na naslednji način:

1. Če je med opremo vašega modela, odstranite testni listič iz embalaže (C1).
2. Trak popolnoma potopite v kozarec vode za približno sekundo (slika 8).

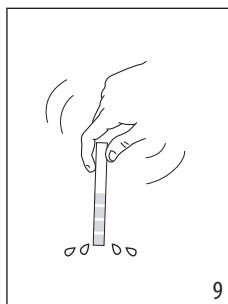
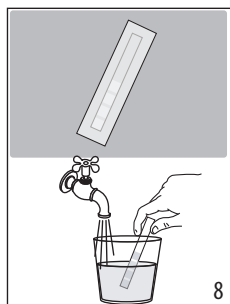

3. Odstranite trak iz vode in ga rahlo pretresite (slika 9). Po približno eni minuti se prikažejo 1, 2, 3 ali 4 kvadratki rdeče barve, glede na trdoto vode, vsak kvadratake pomeni 1 nivo.

Preskus celotne trdote	Stopnja trdote
	1 Nizka

	2 Srednja
	3 Srednja / visoka
	4 Visoka

Gl. navodila v poglavju »12. Nastavitveni meni«, da nastavite stroj.

5. VKLOP APARATA

Opomba:

Prepričajte se, da je gumb za dovajanje pare/tople vode (A19) zaprt v pol. 0 (sl. 1).

Nevarnost za opekline!

Med izpiranjem iz šob dulca za kavo (A15) izteče nekaj vroče vode. Pazite, da se ne opečete s curkom vroče vode. Da se izognete pogostemu praznjenju pladnja za kapljanje (A11), je priporočljivo vodo za izpiranje zbrati v posodo.

- Da bi vklopili aparat, pritisnite na tipko (B1): lučka gumba zasveti in lučka za pijačo utripa na nadzorni plošči (B), kar pomeni, da se aparat segreva.

Med segrevanjem stroj izpira; na ta način poleg ogrevanja kotla naprava nadaljuje s pretokom tople vode in notranje kanale, tako da se tudi ti segrejejo.

Aparat je pripravljen, ko LED lučke za napitke in intenzivnost ostanejo prižgane.

6. IZKLOP APARATA

Ob vsakem izklopu aparat opravi samodejno izpiranje, če ste skuhalih kavo.

Nevarnost za opekline!

Med izpiranjem iz šob dulca za kavo (A15) izteče nekaj vroče vode. Pazite, da se ne opečete s curkom vroče vode. Da se izognete pogostemu praznjenju pladnja za kapljanje (A11), je priporočljivo vodo za izpiranje zbrati v posodo.

- Da bi izklopili aparat, pritisnite na tipko (B1);
- LED-lučke tipk za napitke utripajo na nadzorni plošči: če je na voljo, aparat spere in se nato izklopi (stand-by).

Opomba:

Če aparat ne uporabljate za daljši čas, ga izklopite iz električnega omrežja:

- izpraznite prej aparata s pritiskom na tipko ;
- izklopite napajalni kabel iz vtičnice.

7. IZLOČANJE KAVNIH NAPITKOV

7.1 Priprava kave prek uporabe kavnih zrn



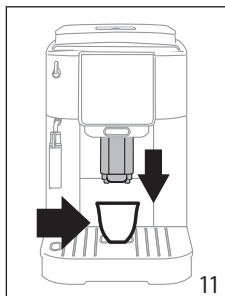
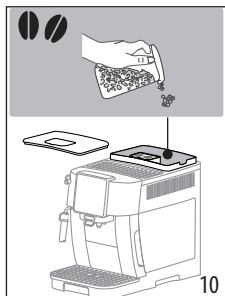

Pozor!

Ne uporabljajte zelenih kavnih zrn, karameliziranih ali kandiranih, ker se v mlinčku za kavo lahko zlepijo in ga onesposobijo.

1. Kavo v zrnju vstavite v ustrezen vsebnik (A3) (sl. 10);



2. Pod dulec za kavo postavite skodelico (A15) (sl. 11);
3. Znižajte dulec tako, da bo čim bližje skodelicam: s tem bo krema boljša (sl. 11);
4. Izberite zeleno kavo:



Napitek (*)	Privzeta količina (ml)	Nastavljiva količina (ml)
 Espresso	≈ 40	od ≈ 20 do ≈ 80
 Coffee	≈ 180	od ≈ 100 do ≈ 240
 Long	≈ 160	od ≈ 115 do ≈ 250
 Americano	Espresso: ≈ 40 Voda: ≈ 110	Espresso: od ≈ 20 do ≈ 180 Voda: od ≈ 50 do ≈ 300
 Doppio +	≈ 120	od ≈ 80 do ≈ 180

(*) Drugačen tip in število napitkov glede na model.

5. Priprava se začne in na nadzorni plošči (B) v utripa led lučka, ki se nanaša na napitek, ki ga pripravljate.

7.2 Priprava 2 skodelic kave

1. Skodelice postavite pod izliv dulca za kavo (A15);
2. Spustite dulec, da se čim bolj približa skodelici: tako dobimo boljšo kremo;

3. Pritisnite tipko  (B2): prižge se ustrezna led lučka;
4. Pritisnite tipko  (B8);
5. Priprava se začne in na nadzorni plošči (B) utripa LED, ki se nanaša na tipko espresso.

7.3 Priprava kave s predhodno mlete kavo

Pozor!

- Predhodno mlete kave nikoli ne dodajajte v izklopljen aparat, ker bi se lahko raztresla po notranjosti aparata in ga umazala. V tem primeru se lahko stroj poškoduje.
- Nikoli ne vsujete več kot 1 poravnano merico (C2), sicer bi se notranjost stroja lahko umazala ali pa se lijak (A4) lahko zamašil.



Opomba:

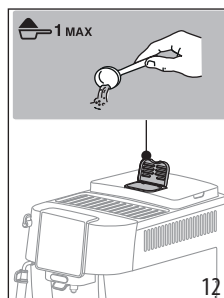

Ko uporabljate mleto kavo, lahko naenkrat pripravite le eno skodelico kave.

1. Večkrat pritisnite tipko  (B5) dokler se ne prižge led lučka  (B7).
2. Preverite, da lijak ni zamašen, nato vnesite izravnano mero predhodno zmlate kave (sl. 12).



3. Pod dulec za kavo postavite skodelico (A15) (sl. 11);
4. Izberite zelen napitek (B8);
5. Priprava se začne in na nadzorni plošči (B) v utripa led lučka, ki se nanaša na napitek, ki ga pripravljate.

Pozor!

- Med pripravo dolge kave  Long: na sredi priprave, ko led  (B7) utripa, vsujete še eno poravnano mero predhodno mlete kave in ponovno pritisnite tipko Long.
- Ni mogoče pripraviti dvojne kave  Doppio+ s predhodno mleto kavo.

7.4 Splošna navodila za pripravo kavnih napitkov











- Med uporabo se lahko na nadzorni plošči (B) prižejo luči, katerih pomen je prikazan v poglavju »16. Pomen kontrolnih lučk«.
- Če želite toplejšo kavo, glejte odstavek »7.7 Nasveti za toplejšo kavo«.
- Če kava izteka po kapljicah ali prehitro ter z malo kreme ali prehladna, preberite nasvete v poglavju »17. Odpravljanje težav«.
- O prilagajanju napitkov po lastnem okusu glejte odstavek »7.5 Spreminjanje intenzivnosti kave« in »7.9 Prilagajanje količine v skodelici«.

Opomba:

V načinu varčevanja z energijo mora aparat počakati nekaj sekund, preden skuha prvo kavo, ker se mora segreti.

7.5 Spreminjanje intenzivnosti kave

1. Prisnite tipko  (B5) dokler se ne priže led lučka, ki se nanaša na želeno intenzivnost (B6):

	
  	Lahka
  	Srednja
  	Močna

2. Izberite zeleni kavni napitek.

Opomba:

- Pri naslednji pripravi stroj predlaga zadnjo izbrano intenzivnost.
- Če pride do prekinitve električnega napajanja, se stroj vrne na privzet srednji nivo.

7.6 Izpiranje

S to funkcijo je mogoče iztočiti vročo vodo iz dulca za kavo, da se očisti in segreje notranji obtok aparata.

1. Pod posodo za kavo (A15) postavite posodo z najmanjšo prostornino 100 ml (slika 6).
2. Gumb držite pritisnjen  (B2) približno 5 sekund: dostava se začne in ustavi samodejno (če se želite ustaviti prej, znova pritisnite isti gumb).

Opomba:

- Če aparata ne uporabljate za čas daljši od 3-4 dni vam toplo priporočamo, da ko enkrat ponovno vklopite stroj, izvedete 2/3 splakovanja pred uporabo;
- Normalno je, da je po izvedbi te funkcije v posodi za kavne usedline (A10) prisotna voda.

7.7 Nasveti za toplejšo kavo



Za pripravo toplejše kave svetujemo:

- izvedi splakovanje (glej odstavek »7.6 Izpiranje «);
- skodelice segrejte z vročo vodo s pomočjo funkcije vroča voda;
- povišajte temperaturo kave (glej poglavje »12. Nastavitveni meni«).

7.8 Nastavljanje mlinčka za kavo

Mlinčka za kavo vsaj na začetku življenjske dobe aparata ni potrebno nastavljanje, saj je tovarniško nastavljen tako, da zagotavlja ustrezno mletto kavo.

Za popravek med delovanjem kavnega mlinčka nastavite gumb (A2) na naslednji način:

<p>Če kava teče prepočasi ali sploh ne.</p> <p>Učinek nastavitve je viden šele po pripravi vsaj 2 zaporednih skodelic kave.</p>	<p>Premaknite za en klik proti številki 7</p> 
<p>Za gostejše izločanje kave in lepšo kremo</p> <p>Učinek nastavitve je viden šele po pripravi vsaj 2 skodelic kave.</p>	<p>Premaknite za en klik proti številki 1</p> 

Opomba:

Ročico za nastavljanje lahko obračate samo med delovanjem mlinčka za kavo v začetni fazi priprave kavnih napitkov.

7.9 Prilagajanje količine v skodelici

1. Tipko, ki se nanaša na napitek, ki ga želite programirati, držite pritisnjeno nekaj sekund: ko lučka LED izbranega napitka hitro utripa, je aparat v načinu programiranja. Iztakanje začne;
2. Ko dosežete zeleno količino v skodelici, ponovno pritisnite tipko za napitek: iztakanje se prekine in se shrani količina.

Opomba:

Za preklic programiranja v teku pritisnite tipko za drug napitek

8. PRIPRAVA KAPUČINA

8.1 Kakšno mleko uporabljate



Kakovost pene se lahko razlikuje glede na:

- temperaturo mleka ali rastlinskega mleka (za odlične rezultate vedno uporabljajte mleko ali zelenjavne pijače pri temperaturi hladilnika: 5°C);
- vrsto mleka ali rastlinskega napitka;
- uporabljeno znamko;
- sestavine in hranilne vrednosti.

8.2 Priprava kapučina

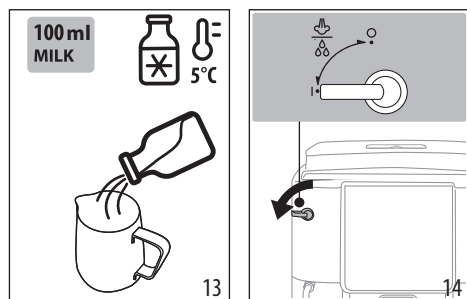
1. Za vsak kapučino, ki ga želite pripraviti, napolnite posodo s približno 100 ml mleka (slika 13). Pri izbiri velikosti posode upoštevajte, da se bo prostornina povečala 2 ali 3 krat.



2. Napravo za kapučino potopite (A17) v posodo z mlekom.
3. Pritisnite tipko  Steam (B8).
4. Počakajte, da lučka, ki se nanaša na tipko  Steam hitro utripa: nato obrnite gumb za paro/vročo vodo (A19) na položaj I (sl. 14).
5. Po nekaj sekundah iz naprave za kapučino izstopi para, ki daje mleku kremast videz in poveča njegov volumen. Če želite bolj kremasto peno počasi obračajte posodo in jo premikajte od spodaj navzgor.
6. Ko dosežete zeleno peno, ustavite dovajanje pare tako, da obrnete gumb v položaj 0.
7. Kavo pripravite v veliki skodelici.
8. K kavi dodajte mlečno peno. Kapučino je pripravljen: sladite po okusu in, če želite, posipajte peno z malo kakava v prahu.

8.3 Čiščenje točilca za paro/vročo vodo po uporabi

Očistite točilec za Paro/Vročo vodo (A16) vsakič, ko ga uporabite, da bi preprečili nalaganje ostankov mleka ali, da se zamaši.

Nevarnost opeklin!

Med čiščenjem iz točilca pare/vroče vode, izteče malo vroče vode. Pazite, da se ne opečete s curkom vroče vode.

1. Izpustite malo vode tako, da zavrtite ročko za paro/ vročo vodo (A19) na položaj I. Nato ustavite točenje tako, da postavite gumbu ponovno na položaj 0.
2. Počakajte nekaj minut, da se točilec ohladi: zavrtite v nasprotni smeri urinega kazalca in napravo za kapučino izvlecite navzdol (A17) (slika 15).

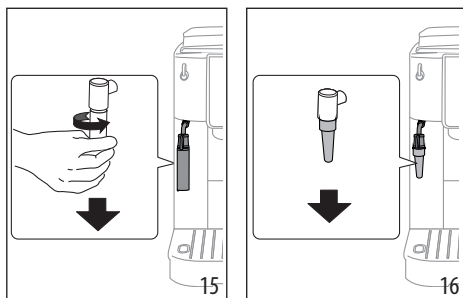

3. Dulec povlecite navdol in ven (A18) (sl. 16).
4. Pazite, da so odprtine označene s puščico na sl. 17 proste. Če je potrebno, jih očistite z zobobrcem.

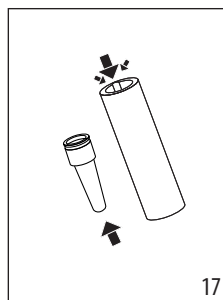

5. Ponovno vstavite šobo in napravo za kapučino vstavite tako, da ga potisnete navzgor in zavrtite v smeri urinega kazalca dokler ne zaskoči.

9. TOČENJE TOPLE VODE

Nevarnost opeklin!

Med točenjem vroče vode aparat ne pustite brez nadzora. Točilec za Paro/Vročo vodo (A16) se med točenjem segreje.

1. Pod točilec za paro/vročo vodo postavite posodo (čim bližje, da se izognete brizganju).
2. Zavrtite ročko za paro/vročo vodo (A19) na položaj I (sl. 14).
3. Če želite ročno prekiniti točenje tople vode, obrnite gumb za paro/vročo vodo v na položaj 0.

Opomba:

V načinu varčevanja z energijo mora stroj počakati nekaj sekund, preden začne točiti.

10. FILTER ZA MEHČANJE VODE

Za dolgoročno ohranjanje nespremenjenega delovanja stroja priporočamo uporabo filtra za mehčanje vode De'Longhi. Več informacij na spletni strani www.delonghi.com.

 WaterFilter EAN: 8004399327252

Za pravilno uporabo filtra sledite navodilom v nadaljevanju.

1. Odstranite filter iz embalaže in obračajte koledar, dokler se ne prikažeta naslednja 2 meseca (sl. 18);

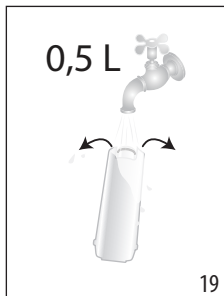
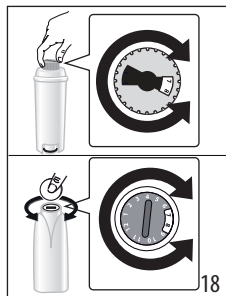

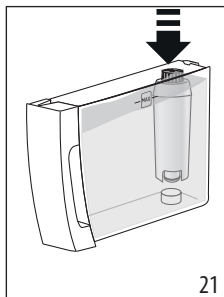
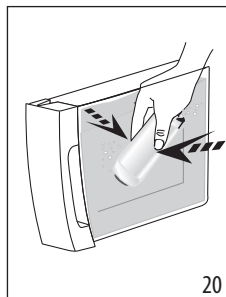

2. Da bi aktivirali filter pustite, da voda teče skozi srednjo luknjo filtra dokler ne izhaja iz stranskih odprtin za več kot minuto (sl. 19);
3. Odstranite rezervoar za vodo iz stroja in ga napolnite z vodo; filter vstavite v rezervoar za vodo tako, da ga popolnoma potopite za približno deset sekund, ga nagnete in rahlo pritisnete, da zračni mehurčki uidejo (slika 20);

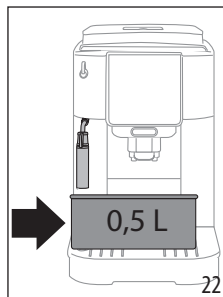

4. Vstavite filter v njegov sedež in ga potisnite do dna (sl. 21);
5. Rezervoar zaprite s pokrovom, nato ga ponovno vstavite v stroj;
6. Pod točilec za paro/vročo vodo postavite prazno posodo za najmanjšo prostornino 0,5 litra (slika 22).



7. Glej navodila v poglavju »12. Nastavitveni meni« za namestitvev filtra.
8. Lučka, ki se nanaša na gumb  za paro Steam, hitro utripa: nato obrnite gumb za paro/vročo vodo (A19) v položaj **I** (sl. 12);
9. Naprava dovaja toplo vodo in se samodejno ustavi;
10. Led, ki odgovarja gumbu  Steam hitro utripa: sedaj zavrtite ročko za paro/vročo vodo na položaj **O**;
11. Sedaj je filter aktiviran in aparat lahko uporabljate.

Opomba:

Če led, ki odgovarja gumbu  (B4) hitro utripa, pritisnite na isti gumb. Na ta način stroj nadaljuje s polnjenjem notranjih tokokrogov, pri čemer odstrani nastale zračne mehurčke in nadaljuje z zgoraj opisano nastavitvijo.

10.1 Zamenjava filtra

Ko se prižge lučka  (B9), zamenjajte filter.

1. Izvlecite posodo za vodo in iztrošen filter;
2. Za aktivacijo filtra sledite postopkom, opisanim v prejšnjem odstavku;
3. Glejte navodila v poglavju »12. Nastavitveni meni« za nastavev stroja in ponovite točke od 8 do 11 prejšnjega odstavka.

Opomba:

Po preteku dveh mesecev (glej disk s časom), ali če aparat niste uporabljali za 3 tedne, zamenjajte filter čeprav aparat tega še ne zahteva.

10.2 Odstraniti filter

Če želite uporabljati aparat brez filtra, ga morate odstraniti in označiti odstranitev.

1. Izvlecite posodo za vodo in iztrošen filter;
2. Gl. navodila v poglavju »12. Nastavitveni meni«, da nastavite stroj.

Opomba:

Ko sta pretekla dva meseca življenja (glejte datum) ali če aparat ni bil porabljen za 3 tedne, odstranite filter tudi, če tega aparat še ne zahteva.

11. NASVETI ZA VARČEVANJE Z ENERGIJO

- Nastavite samodejni izklop na 15 minut (gl. »12. Nastavitveni meni«);
- Zaženite varčevanje z energijo (gl. »12. Nastavitveni meni«);
- Ko aparat to zahteva, zaženite cikel za odstranjevanje vodnega kamna.

12. NASTAVITVENI MENI

Po vstopu v meni, tipke, ki ostanejo aktivne, omogočajo izbiro ustreznih funkcij:

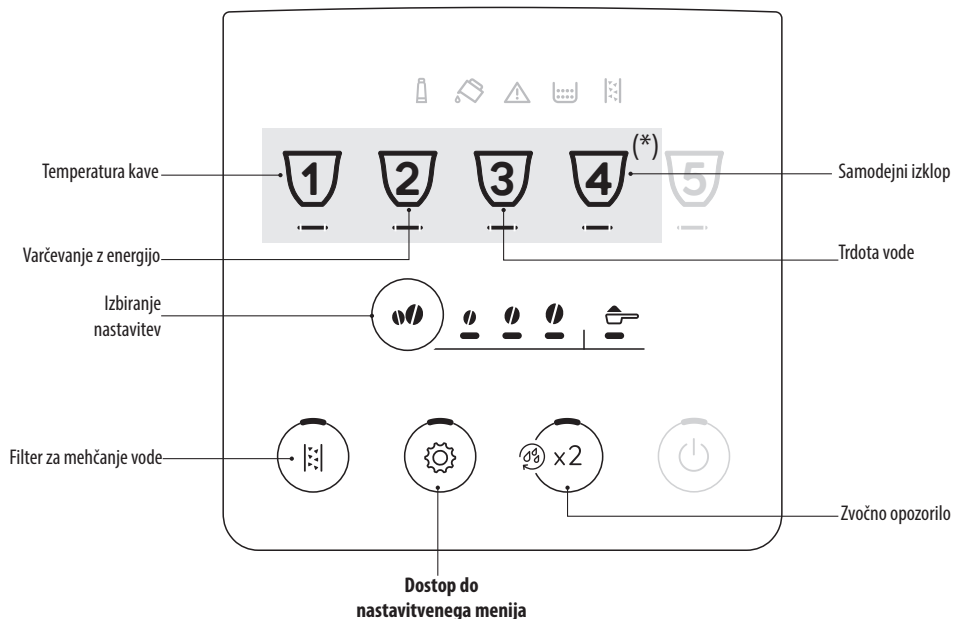

(*) Različni napitki glede na model

1. Vstopite v meni:

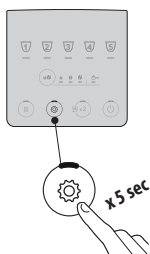

Držite nekaj sekund pritisnjeno tipko :
prižgejo se tipke za nastavitve.
Pritisni tipko za nastavitve, ki jo želite spremeniti.



2. Uredite nastavitve stroja:

Filter za mehčanje vode

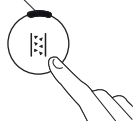

Pritisnite gumb za intenzivnost, dokler ne zasvetijo LED lučke, ki se nanašajo na želeno nastavitev



FILTER JE VSTAVLJEN



FILTER JE ODSTRANJEN



Potrdi izbiro

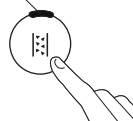

Zvočno opozorilo



Pritisnite gumb za intenzivnost, dokler ne zasvetijo LED lučke, ki se nanašajo na želeno nastavitev



ON



OFF



Potrdi izbiro



Temperatura kave

1



Pritisnite gumb za intenzivnost, dokler ne zasvetijo LED lučke, ki se nanašajo na želeno nastavitev



NIZKA



SREDNJA



VISOKA



Potrdi izbiro

1



Varčevanje z energijo

2



Pritisnite gumb za intenzivnost, dokler ne zasvetijo LED lučke, ki se nanašajo na želeno nastavitev



ON













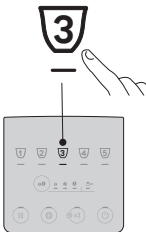



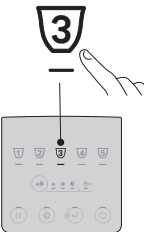
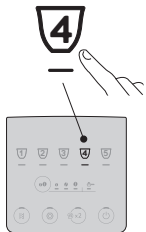

OFF

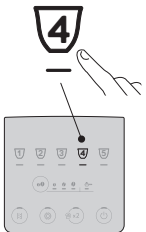

Potrdi izbiro

2



<p>Trdota vode</p> 	<p>Pritisnite gumb za intenzivnost, dokler ne zasveti LED lučka, ki ustreza ravni, ki jo želite nastaviti</p> 	<p>RAVEN 1</p>  <p>RAVEN 2</p>  <p>RAVEN 3</p>  <p>RAVEN 4</p> 	<p>Potrdi izbiro</p> 
<p>Samodejni izklop</p> 	<p>Pritisnite gumb za intenzivnost, dokler ne zasveti led lučka, ki ustreza času, ki ga želite nastaviti</p> 	<p>15 MINUT</p>  <p>30 MINUT</p>  <p>1 URA</p>  <p>3 URE</p> 	<p>Potrdi izbiro</p> 
<p>3. Zapusti meni:</p>			
 		<p>Pritisni tipko </p> <p>Naprava se vrne v stanje pripravljena za uporabo.</p> <p>Opomba: Naprava avtomatsko zapusti nastavitveni meni po 30 sekundah neuporabe.</p>	

12.1 Vrnitev na tovarniške nastavitve



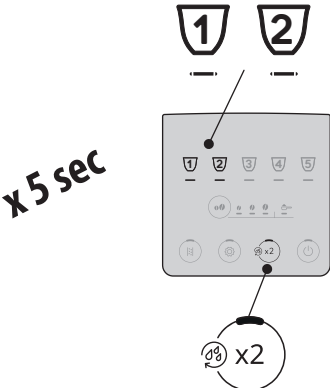
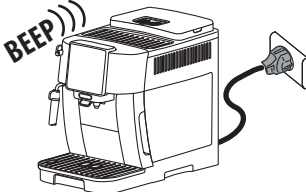



<p>Preverite, ali je naprava v stanju pripravljenosti (ugasnjena vendar priključena na električno omrežje).</p>	
<p style="text-align: right;">→</p>	



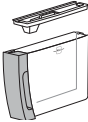
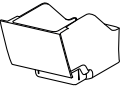

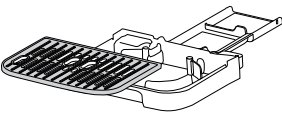
<p>Držite pritisnjene 5 sekund tipke za napitke 1, 2 in  : vse nastavitve in količine napitkov se vrnejo na tovarniške vrednosti.</p>	
<p>Naprava odda daljši pisk in vse lučke utripajo v potrditev ponastavitve</p>	

13. ČIŠČENJE APARATA

Pozor!

- Za čiščenje aparata ne uporabljajte topil, grobih detergentov ali alkohola. S super avtomatskimi aparati De'Longhi ni potrebno uporabljati kemičnih aditivov za čiščenje aparata.
- Za odstranjevanje oblog ali usedlin kave ne uporabljajte kovinskih predmetov, ker bi lahko odrgnili kovinske ali plastične površine.

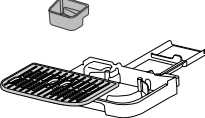
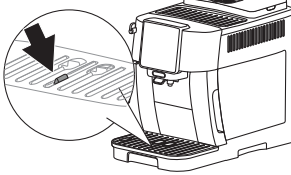
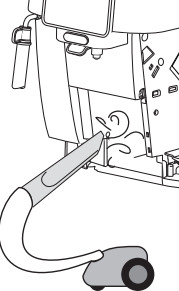
					
 50°C	✗	✗	✗	✓	✓
	✓	✓	✓	✓	✓

Komponenta	Frekvenca	Postopek
<p>Posoda za usedline (A10)</p> 	<p>Ko se prižge lučka  (B12) je treba izprazniti posodo za usedline: naprava ne more pripravljati kave.</p> <p>Dokler posode z usedlinami ne očistite, kave ni mogoče pripraviti. Naprava signalizira, da je treba posodo izprazniti, tudi če ni polna, če je od priprave prvega napitka minilo 72 ur (da bo 72-urno štetje pravilno izvedeno, aparata ne smete nikoli izklopiti iz napajanja).</p>	<ul style="list-style-type: none"> • Odstranite pladenj za kapljanje (A11), ga izpraznite in očistite. • Izpraznite in natančno očistite posodo za kavne usedline; pri tem pazite, da očistite vse morebitne sledi kave na dnu posode. • Preverite posodo za zbiranje kondenzata (A14) (rdeča) in jo, če je polna, izpraznite.
<p>Komponente posode za zbiranje kapljevine</p> 	<p>Posoda za zbiranje kapljevine je opremljena s plovcem (rdeče barve (A14) za prikaz nivoja v njej zbrane vode. Preden začne ta indikator štrleti iz rešetke za skodelice (A13), je treba pladenj izprazniti in očistiti</p> 	<ul style="list-style-type: none"> • Odstranite pladenj za kapljanje in posodo za kavne usedline; • Odstranite pladenj za skodelice, rešetko pladnja, nato izpraznite pladenj za kapljanje in posodo za kavne usedline ter operite vse komponente; • Preverite rdečo posodo za zbiranje kondenzata in jo, če je polna, izpraznite; • Posodo za zbiranje kapljevine z rešetko in posodo za zbiranje kavnih usedlin ponovno vstavite. <p>Ko izvlečete zbirno posodo za zbiranje kapljevine morate obvezno izprazniti in očistiti tudi posodo za kavne usedline tudi, če ta še ni popolnoma polna.</p>
<p>Notranjost stroja</p> 	<p>Občasno (približno enkrat mesečno) preglejte, da je notranjost aparata (dostopna, če odstranite posodo za zbiranje kapljevine) čista.</p>	<p>Ugasnite napravo in jo izklopite iz električnega omrežja. Aparata nikoli ne potaplajte v vodo.</p> <ul style="list-style-type: none"> • Odstranite ostanke kave s šopičem in spužvo; • Vse ostanke posesajte s sesalnikom
<p>Točilni dulci za kavo (A15)</p> 	<p>Redno čistite (enkrat mesečno) šobe dulca za kavo</p>	<ul style="list-style-type: none"> • Redno čistite šobe dulca za kavo s pomočjo spužve ali krpe; • Preverite, da odprtine dulca za kavo niso zamašene. Če je potrebno, odstranite kavne usedline z zobotrebcom.

14. ČIŠČENJE POPARNIKA

Pozor!

Poparnika (A6) ni mogoče odstraniti z vklopljenim aparatom.

1. Pritisnite tipko  (B1), da bi izklopili aparat;
2. Odstranite rezervoar za vodo (A9);
3. Odprite vrata poparnika, ki se nahaja na desni strani (slika 23);

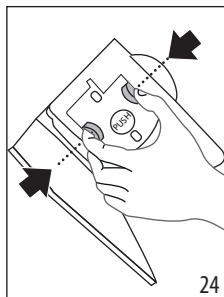
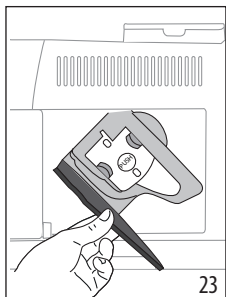

4. Pritisnite oba barvna gumba za sprostitve navznoter in (slika 24) hkrati potegnite poparnik navzven;
5. Poparnik za približno 5 minut potopite v vodo in nato splaknite pod pipeo;

Pozor!

SPERITE S SAMO VODO

NE S ČISTILI - NEV POMIVALNEM STROJU

6. Poparnik očistite brez uporabe čistil, ker bi ga lahko poškodovala.
7. S pomočjo čopiča očistite morebitne ostanke kave na sedežu poparnika, ki jih vidimo skozi vratca poparnika;
8. Po čiščenju ponovno vstavite poparnik in nosilec; nato pritisnite na napis PUSH dokler ne slišite klik;

Opomba:

Če je poparnik težko vstaviti, ga je potrebno (pred vstavljanjem) s pritiskom na obe ročici (slika 25) postaviti v pravi položaj.

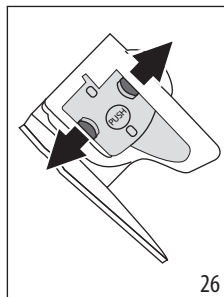
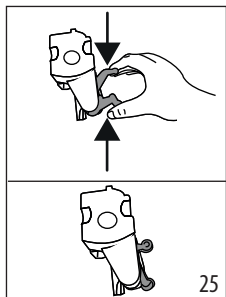

9. Ko ga vstavite, se prepričajte, da sta obarvana gumba skočila navzven (slika 26);
10. Zaprite okence poparnika;

11. Ponovno vstavite rezervoar za vodo.

15. ODSTRANJEVANJE VODNEGA KAMNA

- Pred uporabo preberite navodila in etiketo sredstva za odstranjevanje vodnega kamna, navedeno na ovitku samega sredstva.
- Priporočamo le uporabo sredstva za odstranjevanje vodnega kamna De'Longhi. Uporaba neprimernih sredstev za odstranjevanje vodnega kamna, tako kot tudi neredno odstranjevanje, lahko povzroči pojav napak, ki jih ne krije garancija proizvajalca.
- Sredstvo za odstranjevanje vodnega kamna lahko poškoduje občutljive površine. Če se izdelek po nesreči razlije, takoj osušite.

Za odstranjevanje vodnega kamna

Sredstvo za odstranjevanje vodnega kamna	Odstranjevalec vodnega kamna De'Longhi
Posoda	Priporočena prostornina: 2 l
Čas	~30 min

Pozor:

Če je bil nameščen filter za mehčanje vode, ga je treba pred vnosom raztopine za odstranjevanje vodnega kamna odstraniti.

Nato ponovno vstavite filter na začetku faze 3.

Ko se na nadzorni plošči prižge lučka, iz stroja odstranite vodni kamen  (B13).

Opomba:

- Ko se ciklus odstranjevanja vodnega kamna začne, ga ni mogoče prekiniti in ga je treba zaključiti s celotnim ciklom izpiranja. Za to se prepričajte, da imate odstranjevalec vodnega kamna.

To opravite na naslednji način:

Faza 1: Odstranjevanje vodnega kamna



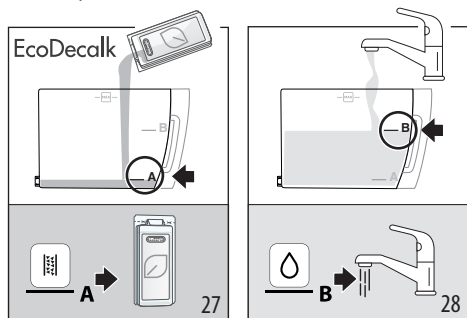

1. Za vsaj 5 sekund držite pritisnjeno tipko  (B4), dokler se odgovarjajoča led lučka ne utripa hitro. LED lučka za intenzivnost svetlobe zasveti, da pokaže 1. fazo odstranjevanja vodnega kamna;
2. Izpraznite pladenj za kapljanje (A11) in posodo za kavne usedline (A10) ter jih ponovno vstavite; popolnoma izpraznite rezervoar za vodo (A9) in odstranite mehčalec za vodo (če je prisoten);

3. Sredstvo za odstranjevanje vodnega kamna nalijte v rezervoar za vodo do nivoja **A** (ustreza 100 ml pakiranju), označenega na strani posode (spredaj) (slika 27); nato dodajte vodo (en liter), dokler ne dosežete nivoja **B** (sl. 28); ponovno vstavite rezervoar za vodo;

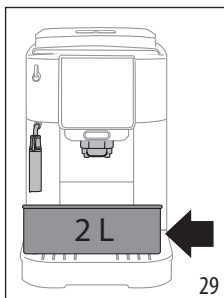

4. Pod točilce za kavo (A15) in pod napravo za kapučino (A17) postavite posodo vsebine najmanj 3 litra (sl. 29).





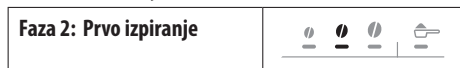

5. Pritisnite gumb , da zaženete program za odstranjevanje vodnega kamna.
6. Po nekaj sekundah hitro utripa LED, ki odgovarja  kar pomeni, da gumb za paro/vročo vodo obrnite (A19) v položaj **I** (sl. 13).
7. Približno deset minut aparat samodejno izmenjuje pavze in dovajanje iz točilnika za paro/toplo vodo in avtomata za kavo.

Po zaključku prve faze cikla odstranjevanja vodnega kamna, zasveti indikator, da je brez vode (B10).

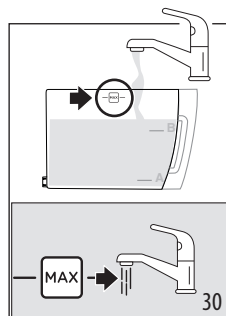



8. Izpraznite posodo za zbiranje raztopine za odstranjevanje vodnega kamna in odstranite rezervoar za vodo, ga izpraznite, sperite s tekočo vodo, napolnite s svežo vodo do nivoja MAX (slika 30) in ga vstavite v stroj; posodo postavite pod točilce;

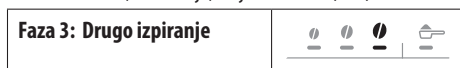

9. Pritisnite gumb  (ki hitro utripa), da začnete s spiranjem: LED, ki se nanaša na povprečno intenzivnost, utripa, kar pomeni, da poteka 2. faza odstranjevanja vodnega kamna;
10. Aparat samodejno nadaljuje s izpiranjem: led lučka, ki se nanaša na  hitro utripa, kar pomeni, da je treba gumb za paro / vročo vodo obrniti (A19) na položaj **0** (sl. 1);
11. Po nekaj deset sekundah, ko LED lučka, ki se nanaša na  steam hitro utripa, obrnite gumb za paro/vročo vodo v položaj **I** (sl. 14): izpiranje poteka iz točilcev za kavo in paro/vročo vodo;

Po zaključku prve faze cikla odstranjevanja vodnega kamna, zasveti indikator, ki oznanja, da je brez vode (B10).



12. Izpraznite posodo, uporabljeno za zbiranje vode iz prvega izpiranja, odstranite rezervoar za vodo, ga napolnite s svežo vodo do nivoja MAX (slika 30) in, če je v uporabi, ponovno vstavite filter za mehčalec; rezervoar ponovno vstavite v stroj in ponovno postavite posodo pod točilce;
13. Pritisnite gumb  (ki hitro utripa), da začnete s izpiranjem: LED za visoko intenzivnost utripa, kar pomeni, da je v teku faza 3 odstranjevanja vodnega kamna: izpiranje poteka iz točilca za paro/vročo vodo;



14. Ko zasveti lučka, ki se nanaša na funkcijo predhodno mlete kave, je odstranjevanje vodnega kamna pravilno končano: led lučka, ki se nanaša na  steam utripa, kar pomeni, da obrnite gumb za paro v položaj **0**.
15. Prižgejo se indikatorji za kavne usedline (B12) in pomanjkanja vode (B10). Izpraznite posodo za usedlino in pladenj za kapljanje, kjer se nabira del vode za izpiranje; nato napolnite rezervoar za vodo.
16. Sestavne dele vstavite nazaj v stroj.

Aparat je pripravljen za uporabo.

Opomba:

- Normalno je, da je po ciklu odstranjevanja vodnega kamna v posodi za kavne usedline prisotna voda.
- Če rezervoar vode ni napolnjen do oznake nivoja Max, je potrebno opraviti še tretji cikel izpiranja. S tem se zagotovi, da v notranjosti aparata ni ostankov sredstva za odstranjevanje vodnega kamna.

16. POMEN KONTROLNIH LUČEK

Indikator/LED	Pomen
	Naprava se segreva: počakajte
	Naprava je pripravljena za uporabo: izberite napitek, ki ga želite točiti, in z njim povezane možnosti
	Zamenjajte filter (glejte poglavje »10. Filter za mehčanje vode«).
	V rezervoarju (A9) ni dovolj vode: napolnite rezervoar.
	Rezervoar za vodo (A9) ni vstavljen v aparat ali pa ni pravilno vstavljen: pravilno vstavite rezervoar.
→	

Indikator/LED	Pomen
	Splošni alarm: notranjost naprave je zelo umazana. Pazljivo očistite stroj. Če se po čiščenju naprava še vedno pokaže sporočilo, se obrnite na servisno službo in/ali pooblaščen servisni center.
	Po čiščenju poparnik (A6) ni bil vstavljen: vstavite poparnik, kot je navedeno v poglavju »14. Čiščenje poparnika«.
	Brez kavnih zrn: napolnite posodo za kavna zrna (A3), nato pritisnite kateri koli gumb za izhod iz alarma.
	Mletje je predrobno, zaradi česar kava prepočasi ali sploh ne izteka. Nastavite mlinček za kavo (A2) (ods. »7.8 Nastavljanje mlinčka za kavo«).
→	

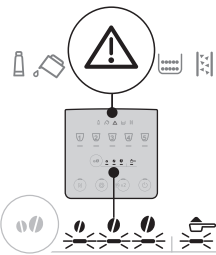
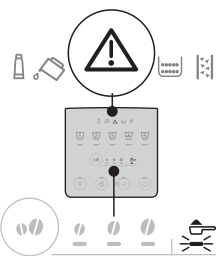
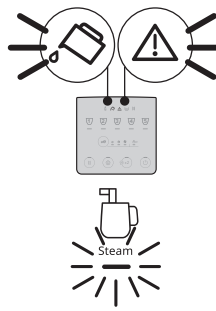
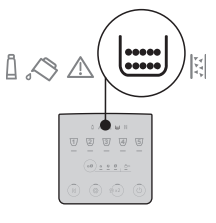

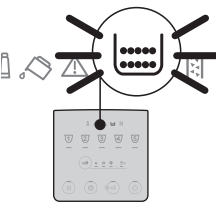
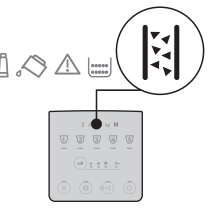
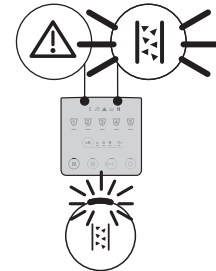
Indikator/LED	Pomen
	<p>Uporabili ste preveč kave. Izberite blažjo aromo ali zmanjšajte količino predhodno mlete kave.</p>
	<p>izbrana je priprava z mleto kavo, brez vlivanja kave v lij (A4).</p>
	<p>Hidravlični tokokrog je prazen. Pritisnite gumb za napitek "Steam".</p>
	<p>Posoda za kavne usedline (A10) je potrebno izprazniti.</p>
→	

Indikator/LED	Pomen
	<p>Posoda za usedline (A10) ni vstavljena ali ni pravilno vstavljena: pladenj za kapljevine skupaj s posodo za usedline vstavite tako, da pritisnete do konca.</p>
	<p>Treba je zagnati odstranjevanje vodnega kamna (glej pogl. »15. Odstranjevanje vodnega kamna«).</p>
	<p>Odstranjevanje vodnega kamna je bilo prekinjeno. Dokončajte cikel, ki nadaljuje s fazo, ki jo prikazujejo LED lučke v zvezi z izbiro intenzivnosti.</p>

17. ODPRAVLJANJE TEŽAV

Spodaj so opisana nekatera mogoča nepravilna delovanja.

Če problema ne uspete rešiti na opisan način, se morate obrniti na tehnično službo.

TEŽAVA	MOŽEN VZROK	REŠITEV
Aparat se ne prižge.	Vtič ni priključen v vtičnico.	Vtičač priklopite v vtičnico.
Kava ni vroča.	Pred pripravo niste ogreli skodelic.	Skodelice segrejte tako, da jih oplaknete z vročo vodo (Pazi: lahko uporabite funkcijo vroča voda).
	Notranji obtoki aparata so se ohladili, ker je preteklo 2-3 minute od zadnje kave.	Pred pripravo kave segrejte notranje tokokroge z izpiranjem in držite gumb  (B2) pritisnjen nekaj sekund.
	Nastavljena temperatura kave je nizka.	Nastavite temperaturo kave, ki naj bo višja od tiste v nastavitvenem meniju (gl. »12. Nastavitveni meni«).
	Iz aparata je treba odstraniti vodni kamen	Izvedite odstranjevanje vodnega kamna. Nato preverite stopnjo trdote vode (»4. Merjenje trdote vode«) in preverite, ali je aparat nastavljen glede na resnično trdoto (»12. Nastavitveni meni«).
Kava ni močna in ima malo kreme.	Kava je pregrobo mleta.	Nastavite mletje (»7.8 Nastavljanje mlinčka za kavo«). Učinek je viden šele po pripravi vsaj 2 skodelic kave.
	Kava ni primerna.	Uporabite mešanico kave za aparate za ekspresno kavo.
	Kava ni sveža.	Pakiranje kave je predolgo odprto in je izgubilo okus.
Kava prepočasi izteka ali izteka po kapljicah.	Kava je predrobno mleta.	Nastavite mletje (»7.8 Nastavljanje mlinčka za kavo«). Učinek je viden šele po pripravi vsaj 2 skodelic kave.
Naprava ne toči kave	Naprava v notranjosti zaznava nečistoče	Počakajte, da je stroj vrne v stanje pripravljenosti za uporabo in izberite želeni napitek. Če se težava nadaljuje, se obrnite na pooblaščen servisni center.
Kava ne izteka skozi eno ali obe šobi izliva.	Šobi dulca za kavo sta zamašeni.	Šobi očistite z krpo. Po potrebi morebitne obloge odstranite z zobotrebcecm.
V pripravljeni kavi je preveč vode.	Lijak za mleto kavo je zamašen.	Odprite vratca in lijak očistite s čopičem.
Poparnika ni mogoče izvlačiti.	Naprave niste ugasnili.	Izklopite s pritiskom na gumb  .
→		

TEŽAVA	MOŽEN VZROK	REŠITEV
Na koncu postopka odstranjevanja vodnega kamna je potrebno aparat dodatno izplakniti	Med dvema izpiranjema rezervoar vode ni bil napolnjen do oznake nivoja MAX	Nadaljujte z odstranjevanjem vodnega kamna od »Faza 3: D r u g o izpiranje«.
Mleko se peni z velikimi mehurji	Mleko ni dovolj hladno ali ni delno ali popolnoma posneto.	Svetujemo, da uporabljate posneto mleko, oziroma delno posneto mleko, ki naj ima v vsakem primeru temperaturo iz hladilnika (okoli 5°C). Če rezultat še vedno ni tak, kot želite, poskusite zamenjati vrsto mleka.
	Nastavek za kapučino je umazan.	Odstranite komponente in jih skrbno očistite.
	Uporabljajo se zelenjavne pijače.	Rezultat se zelo spreminja glede na hranilne vrednosti napitkov.
Polička za odlaganje skodelic na stroju je vroča	Pripravljenih je bilo več napitkov zaporedoma	
Aparat ne uporabljate in se slišijo zvoki ali rahlo pihanje pare	Aparat je pripravljen za uporabo ali ste ga izklopili pred kratkim, ter je nekaj kapljic kondenzata padlo v še toplem uparjalnik.	Ta pojav je del normalnega delovanja aparata; da bi omejili pojav, izpraznite posodo za zbiranje kapljevine.

18. TEHNIČNI PODATKI

Napetost: 220-240 V ~ 50-60 Hz max. 10 A

Moč: 1450W

Tlak: 1,5 MPa (15 bar)

Prostornina rezervoarja vode: 1.8 l

Mere DxŠxV: 240x440x350 mm

Dolžina kabla: 1250 mm

Teža (različna glede na model): 8,8 kg

Največja vsebnost posode za kavno zrnje: 250 g

De'Longhi si pridržuje pravico, da kadarkoli spremeni tehnične in estetske značilnosti, ne da bi pri tem spreminjala delovanje in kakovost izdelkov.