

---

ECAM29X.6Y - 29X.8Y EX:2

# MAGNIFICA — EVO —



KÁVÉFŐZŐ

Használati útmutató

APARAT DE CAFEA

Instrucțiuni de utilizare

КАФЕМАШИНА

Инструкции за употреба

APARAT ZA KAVU

Upute za uporab

KAVNI APARAT

Navodila za uporabo

---

**DeLonghi**

**A**

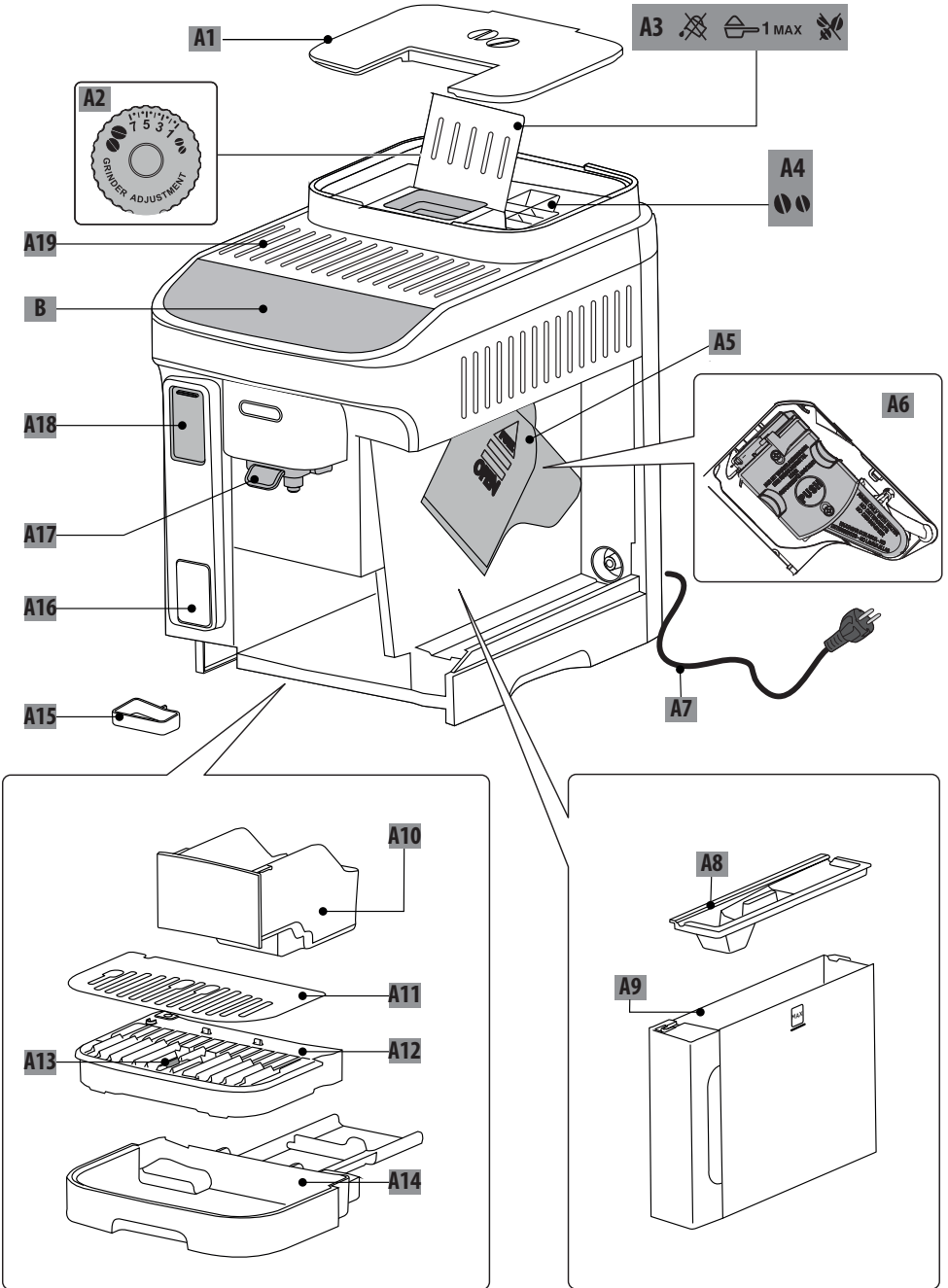

**HU**

4

**RO**

25

**BG**

47

**HR**

70

**SL**

91

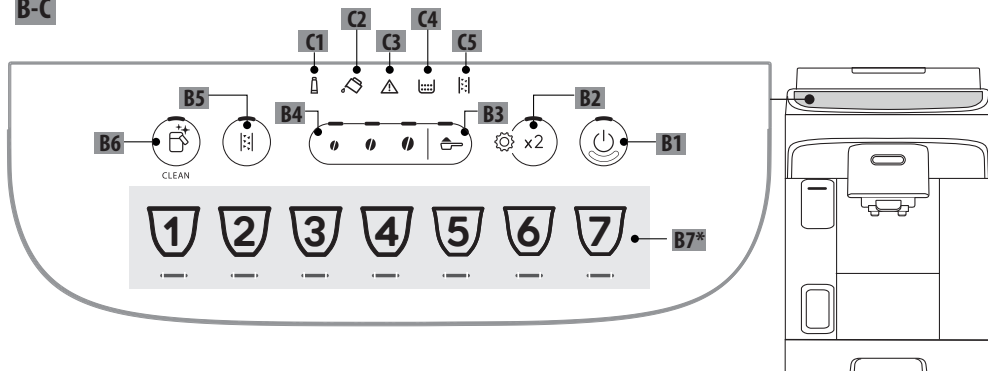
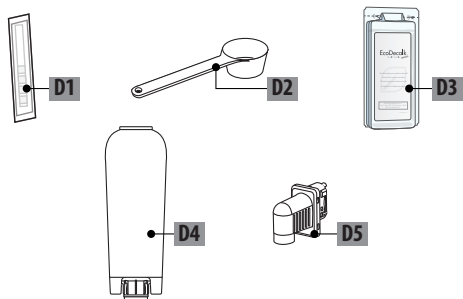
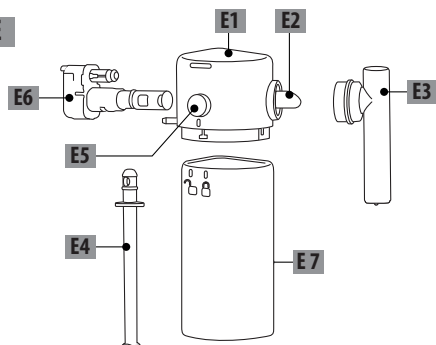
**B-C****D\*****E**

50	×	×	×	✓	✓
	✓	✓	✓	✓	✓

## ÖSSZEFOGLALÓ

<b>1. BEVEZETÉS</b> .....	5
1.1 A zárójelben olvasható betűk .....	5
1.2 Problémák és javítások.....	5
<b>2. LEÍRÁSA</b> .....	5
2.1 A készülék leírása - A.....	5
2.2 Kezelőfelület leírása - B.....	5
2.3 Jelzőfények leírása - C .....	5
2.4 Tartozékok leírása - D* .....	5
2.5 Tejes kancsó leírása - E .....	5
<b>3. A KÉSZÜLÉK ELSŐ BEINDÍTÁSA</b> .....	6
<b>4. VÍZLÁGVÍTÓ SZŰRŐ</b> .....	6
4.1 A szűrő cseréje.....	7
4.2 A szűrő kivétele .....	7
<b>5. A VÍZKEMÉNYSÉG MÉRÉSE</b> .....	8
<b>6. A KÉSZÜLÉK BEKAPCSOLÁSA</b> .....	8
<b>7. A KÉSZÜLÉK KIKAPCSOLÁSA</b> .....	8
<b>8. KÁVÉS ITALOK ADAGOLÁSA</b> .....	8
8.1 Kávé készítése szemes kávéból .....	8
8.2 Két csésze kávé készítése .....	9
8.3 Kávékészítés őrölt kávéból .....	9
8.4 Kávé alapú italok készítésére vonatkozó általános útmutatások .....	9
8.5 A kávé intenzitás módosítása .....	9
8.6 Öblítés .....	10
8.7 Melegebb kávé készítésére vonatkozó tanácsok.....	10
8.8 A kávédaráló beállítása .....	10
8.9 A csészében lévő mennyiség testreszabása	10
<b>9. TEJES ALAPÚ ITALOK KÉSZÍTÉSE</b> .....	10
9.1 Milyen tejet használjon? .....	11
9.2 Mennyi tejet kell betölteni?.....	11
9.3 Töltse fel és akassza be a tejes kancsót..	11
9.4 A kávé intenzitás kiválasztása vagy az őrölt kávé használata.....	12
9.5 Tejes italok adagolása .....	12
9.6 My Latte készítése .....	12
9.7 A tejes kancsó tisztítása minden használat után .....	12
9.8 A csészében lévő mennyiség testreszabása .....	13
<b>10. FORRÓ VÍZ ADAGOLÁS</b> .....	13
10.1 A forró víz mennyiségének teste szabása	13
<b>11. AZ ENERGIATAKARÉKOSSÁGRA VONATKOZÓ TANÁCSOK</b> .....	13
<b>12. BEÁLLÍTÁSOK MENÜ</b> .....	14
12.1 Visszaállítás a gyári beállításokra .....	16
<b>14. A TEJES KANCSÓ ALAPOS TISZTÍTÁSA</b> .....	18
<b>15. A KÁVÉFŐZŐ EGYSÉG TISZTÍTÁSA</b> .....	19
<b>16. VÍZKÖOLDÁS</b> .....	19
<b>17. A JELZŐFÉNYEK JELENTÉSE</b> .....	21
<b>18. A PROBLÉMÁK MEGOLDÁSA</b> .....	23
<b>19. MŰSZAKI ADATOK</b> .....	24

A készülék használata előtt mindig el kell olvasni a biztonságos használatra vonatkozó figyelmeztetéseket tartalmazó füzetet.

## 1. BEVEZETÉS

Szánjon néhány perctet a felhasználási útmutató elolvasására. Ezzel megelőzheti a veszélyeket és elkerülheti a gép sérülését. A gépe kezelőpaneljén lévő led-ek és jelzőfények segítségével a megfelelő módon működhet együtt a géppel:

	Kikapcsolva	--
	Bekapcsolva	Funkció rendelkezésre áll
	Villogó	Funkció folyamatban
	Gyorsan villogó	A készülék beavatkozást kér a felhasználótól

Ezeket a szimbólumokat a termékhez mellékelt quick guide is használja.

### 1.1 A zárójelben olvasható betűk

A zárójelben olvasható betűk a készülék leírásának felelnek meg (2-3. old.).

### 1.2 Problémák és javítások

Problémák esetén először próbálják megoldani azokat, a „17. A jelzőfények jelentése” és „18. A problémák megoldása” fejezetekben felsorolt figyelmeztetéseket követve.

Ha ezek hatástalannak bizonyulnak, vagy további felvilágosításért forduljon az ügyfélszolgálatához a [www.delonghi.com](http://www.delonghi.com) oldalon megadott telefonszámokon.

Az esetleges javításokért kizárólag a De'Longhi műszaki ügyfélszolgálatához forduljon. A címek megtalálhatók a [www.delonghi.com](http://www.delonghi.com) weboldalon.

## 2. LEÍRÁSA

### 2.1 A készülék leírása - A

- A1. Szemes kávé tartó fedele
- A2. Kávédaráló szabályozó gomb
- A3. Őrölt kávé tölcser
- A4. Szemes kávé tartó
- A5. A kávéfőző egység zárólapja
- A6. Kivehető kávéfőző egység
- A7. Tápkábel
- A8. Víztartály fedél

- A9. Víztartály
- A10. Zaccstartó
- A11. Csészetartó tálca
- A12. Csepptálca rács
- A13. A csepptálca vízszintjelzője
- A14. Csepptálca
- A15. Kondenzvíz gyűjtő tálca
- A16. Tej szint figyelő
- A17. Állítható magasságú kávéadagoló
- A18. A tartozékok csatlakozójához hozzáférést biztosító ajtó
- A19. Csészetartó felület

### 2.2 Kezelőfelület leírása - B

- B1. BÉ/készenlét gomb beépített leddelel
- B2. X2 gomb beépített leddelel (ha 5 mp-ig lenyomva tartja, belép a beállítások menübe)
- B3. Őrölt kávé választó gomb
- B4. Intenzitás választó gomb (enyhe, közepes, erős)
- B5. Vízkőoldó ciklus választó gomb
- B6. Clean gomb (tejes kancsó tisztítás) beépített leddelel (ha 5 mp-ig nyomva tartja, bekapcsol a kézi öblítés)
- B7. Ital választó gomb beépített leddelel (\* típus és szám szerint eltérő italok a modell alapján)

### 2.3 Jelzőfények leírása - C

- C1. Elhasznált szűrő jelzőfény
- C2. Nincs víz jelzőfény
- C3. Általános riasztás jelzőfény
- C4. Zaccstartó jelzőfény
- C5. Vízkőoldás jelzőfény

### 2.4 Tartozékok leírása - D\*

(\*típus és szám szerint eltérő italok a modell alapján)

- D1. Vízkeménység mérő csík "Total Hardness Test"
- D2. Őrölt kávé adagoló kanál
- D3. Vízkőoldó
- D4. Vízlágyító szűrő
- D5. Víz adagoló

### 2.5 Tejes kancsó leírása - E

- E1. Fedél tejhabsítóval
- E2. Tej adagoló cső csatlakozó (nem vehető ki)
- E3. Tejhab adagoló cső
- E4. Tejfelszívó cső
- E5. Kancsó / kancsó csatlakozó kivevő gombok
- E6. Tejes kancsó csatlakozó
- E7. Tejtartály

### 3. A KÉSZÜLÉK ELSŐ BEINDÍTÁSA

#### Megjegyzés:

- Az első használatkor forró vízzel öblítse le az összes eltávolítható tartozékot, amelyek vízzel vagy tejjel érintkeztek.
  - A kávédarálóban lévő esetleges kávényomok a gép kereskedelmi forgalomba kerülése előtt végzett működési próbákból származnak, és a termékkel szembeni gondosságunkról tanúskodnak.
  - Az első használat során a hidr. rendszer még üres, ezért a gép nagyon hangos lehet: a rendszer feltöltése során a zaj lassan csökkenni fog.
  - Az első indítás elvégzéséhez ellenőrizze, hogy a vízádagoló (D5) be van-e helyezve a gépbe.
1. Csatlakoztassa a készüléket az elektromos hálózathoz (1. ábra).

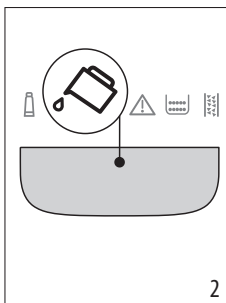
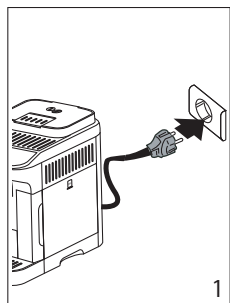

2. A kezelőfelületen (B) bekapcsol a jelzőfényt  (C2) (2. ábr.): vegye ki a víztartályt (A9) (3. ábr.), töltsse fel friss vízzel a MAX jelzésig (4. ábr.), majd helyezze vissza a tartályt.

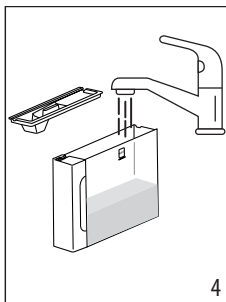
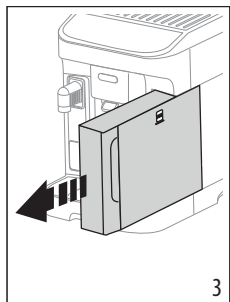

3. A kezelőfelületen gyorsan villog a led  x2 (B2).
4. Tegyen egy edényt a kávé (A17) és víz adagoló alá (D5) (5. ábr.).

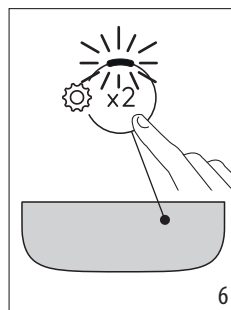
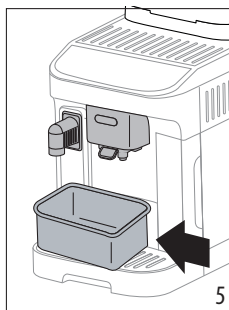

5. Nyomja meg a gombot  x2 (6. ábr.): a készülék feltölti a belső köröket és forró vizet enged ki a vízádagolóból;
6. Az adagolás megszakad: néhány másodperc után a gép forró vizet enged ki a kávé adagolóból.

Miután befejeződött az adagolás, a gép használatra készen áll.

#### Megjegyzés:

- Az első használat során legalább 4-5 cappuccino adagolására van szükség, mielőtt a készülék elfogadható kávét készítene.
- Javasoljuk, hogy azonnal szerelje be a tartozék vízsűrőt. Amikor letelik a két hónap (lásd a dátum jelzőt), vagy a készüléket 3 hétnél hosszabb ideig nem használja, cserélje vagy vegye ki a sűrítőt még akkor is, ha a vonatkozó jelzőfényt (C1) ezt nem jelzi.
- A lehető leghamarabb állítsa be a víz keménységét az egyéni igényeknek megfelelően („5. A vízkeménység mérése” fejezet).

### 4. VÍZLÁGYÍTÓ SZŰRŐ

A gép teljesítményének állandó fenntartása érdekében javasoljuk a De'Longhi vízlágyító szűrőjének használatát. További információ a [www.delonghi.com](http://www.delonghi.com) weboldalon.

 WaterFilter EAN: 8004399327252

A szűrő megfelelő használata érdekében kövesse az alábbi utasításokat.

1. Vegye ki a szűrőt (D4) a csomagolásból és forgassa a nap-tármutatót addig, amíg a következő 2 hónap meg nem jelenik (7. ábra);

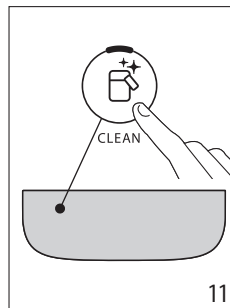
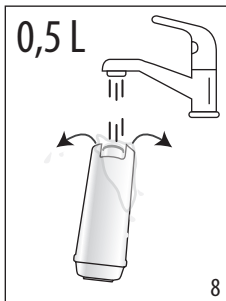
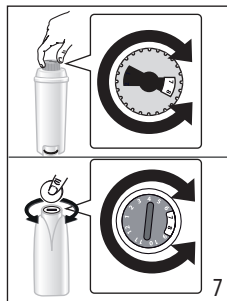

2. A szűrő aktiválásához folyasson csapvizet a szűrőn található középső nyílásba addig, amíg a víz ki nem folyik a szűrő oldalsó nyílásain egy percen keresztül (8. ábr.);
3. Vegye ki a víztartályt (A9) a gépből (4. ábr.) és tölts fel hideg ivóvízzel; tegye a szűrőt a víztartályba, kb. tíz mp-ig teljesen a vízbe merítve, megdöntve és enyhén megnyomva azért, hogy a vízbuborékok távozhassanak (9. ábr.);

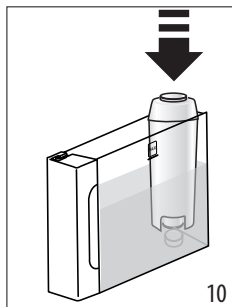
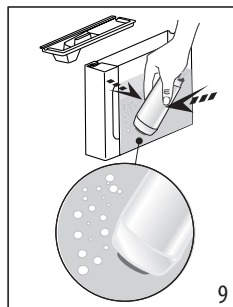

4. Tegye vissza a szűrőt a helyére és ütközésig nyomja (10 ábr.);
5. Zárja vissza a tartályt a fedéllel (A8), majd helyezze vissza a tartályt a gépbe;
6. Ha nincs jelen, tegye vissza a vízadagolót (D5).
7. Tegyen a forró víz adagoló alá egy üres, legalább 0,5 liter űrtartalmú edényt (5. ábr.).
8. A szűrő behelyezéséhez lásd az utasításokat a „12. Beállítások menü” fejezetben;
9. A kezelőfelületen villog (C1) a szűrőhöz tartozó jelzőfény és a kancsó tisztításhoz/kézi öblítéshez tartozó led (B6) gyorsan villog;
10. Nyomja meg a kancsó tisztítás/kézi öblítés gombot (B6) (11. ábr.);

11. A készülék forró vizet adagol és automatikusan félbeszakad;
12. Az adagolás befejeztével a szűrőhöz tartozó jelzőfény kialszik, a szűrő aktív és megkezdheti a gép használatát.

### Megjegyzés

- Ha a  (B6) gombhoz tartozó led gyorsan villog, nyomja meg magát a gombot. Ezután a gép feltölti a belső körröket, eltávolítja a képződött légbuborékokat, és folytatja a fent leírt telepítést.
- A beszerelés befejeztével az italokhoz tartozó eldek villognak azt jelezve, hogy a gép melegszik, hogy ismét használatra készen álljon.

### 4.1 A szűrő cseréje

Cserélje ki a szűrőt (D4), amikor bekapcsol a jelzőfény  (C1).

1. Vegye ki a víztartályt (A9) és az elhasznált szűrőt;
2. A szűrő aktiválásához az előző bekezdés utasításait követve járjon el;
3. Lásd az utasításokat a „12. Beállítások menü” fejezetben a gép beállításához és ismételje meg az előző bekezdés 9-12 pontjait.

### Megjegyzés:

Amikor letelik a két hónap (lásd a dátum jelzőt), vagy a készüléket 3 hétnél hosszabb ideig nem használja, cserélje ki a szűrőt akkor is, ha a gép nem jelzi ezt.

### 4.2 A szűrő kivétele

Ha a készüléket szűrő (D4) nélkül szeretné tovább használni, el kell távolítania, és jeleznie kell az eltávolítását.

1. Vegye ki a víztartályt (A9) és az elhasznált szűrőt;
2. Lásd az utasításokat a „12. Beállítások menü” fejezetben a gép beállításához.

### Megjegyzés:



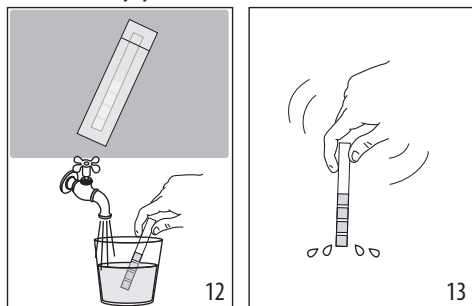

Amikor letelik a két hónap (lásd a dátum jelzőt), vagy a készüléket 3 hétnél hosszabb ideig nem használja, vegye ki a szűrőt még akkor is, ha a gép ezt nem jelzi.

## 5. A VÍZKEMÉNYSÉG MÉRÉSE

A vízkeménység azonnali beállítása lehetővé teszi a vízköoldás gyakoriságának csökkentését. A vízköoldás jelzőfény  (C5) akkor kapcsol be, amikor erre az egyes térségekből használt víz tényleges keménységének megfelelően szükség van. Az alábbiak szerint járjon el:



1. Ha készletben az önök modelljéhez tartozik, vegye ki a csomagolásból a reaktív tesztszícsot (D1).
2. Teljesen merítse a szícsot egy pohár vízbe kb. egy másodpercre (12. ábr.).
3. Vegye ki a szícsot a vízből és enyhén rázza meg (13. ábr.). Kb. egy perc elteltével, a víz keménységétől függően, 1, 2, 3 vagy 4 piros négyzet jelenik meg. Minden egyes négyzet 1 vízkeménységi fokozatnak felel meg.

Total Hardness Test	Keménység
	1 Alacsony
	2 Közepes
	3 Közepes/Magas
	4 Magas

Lásd az utasításokat a „12. Beállítások menü” fejezetben a gép beállításához.

## 6. A KÉSZÜLÉK BEKAPCSOLÁSA

### Égési sérülés veszélye!

Öblítés során a kávéadagoló csőreiből (A17) néhány csepp forró víz távozik. Kerülje a forró vízzel való érintkezést. A csepptálca gyakori ürítésének elkerülése érdekében (A14) javasoljuk, hogy az öblítésekben származó vizet gyűjtse össze egy edénybe.

- A készülék bekapcsolásához nyomja meg a gombot  (B1): a gombhoz tartozó led bekapcsol és a kezelőfelületen (B) villognak az italokhoz tartozó ledék, jelezve, hogy a gép melegszik.

Melegítés során a készülék öblítést végez; így a kazán felmelegítése mellett a gép meleg vizet enged a belső csövekbe, hogy azok is felmelegedjenek.

A készülék készen áll, amikor az italokra és az intenzitásra vonatkozó ledek fixen világítanak.

## 7. A KÉSZÜLÉK KIKAPCSOLÁSA

Amennyiben a használat során a készülék kávé főzött, a készülék minden kikapcsoláskor elvégz egy automatikus öblítő programot.

### Égési sérülés veszélye!

Öblítés során a kávéadagoló csőreiből (A17) néhány csepp forró víz távozik. Kerülje a forró vízzel való érintkezést. A csepptálca gyakori ürítésének elkerülése érdekében (A14) javasoljuk, hogy az öblítésekben származó vizet gyűjtse össze egy edénybe.

- A készülék kikapcsolásához nyomja meg a gombot  (B1);
- a kezelőfelületen villognak az italgombok ledjei: ha van, a készülék öblítést végez, majd kikapcsol (stand-by).

### Megjegyzés:

Ha a készüléket huzamosabb ideig nem használja, húzza ki a hálózati csatlakozót:

- először kapcsolja ki a készüléket a gomb megnyomásával ;
- húzza ki a tápkábelt a hálózati csatlakozóból.

## 8. KÁVÉS ITALOK ADAGOLÁSA

### 8.1 Kávé készítése szemes kávéból

#### Figyelem!

Ne használjon zöld, karamellizált vagy cukrozott kávészemet, mert beleszagolhatnak a kávédarálóba, és tönkreteszhetik azt.

1. Töltse be a szemes kávé a megfelelő tartályba (A4) (14. ábr.);

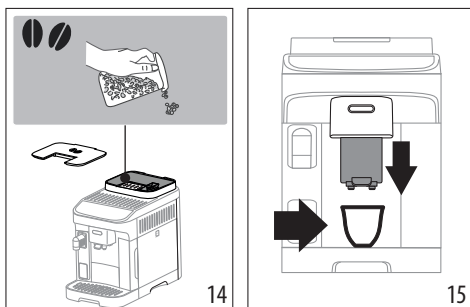

2. Tegyen egy csészét a kávéadagoló csőrk alá (A17) (fig. 15);
3. Minél inkább közelítse az adagolót a csészékhez, így lesz a kávé állaga egyre krémesebb (15. ábr.);





4. Válassza ki a kívánt italt:

Italok (*)		A l a p é r - telmezett mennyiség (ml)	Programozható mennyiség (ml)
	Espresso	40	≈ 20-tól ≈ 180-ig
	Coffee	180	≈ 100-tól ≈ 240-ig
	Long	160	≈ 115-től ≈ 250-ig
	Doppio+	120	≈ 80-tól ≈ 180-ig
	Americano	Espresso: 40 Víz: 110	Espresso: ≈ 20-tól ≈ 180-ig Víz: ≈ 50-tól ≈ 300-ig
	Long Black	Víz: 120 Espresso: 80	Víz: ≈ 50-tól ≈ 300-ig Espresso: da ≈ 40-tól ≈ 360-ig
	Over ice	100	da ≈ 40-tól ≈ 240-ig

(\*) Típus és szám szerint eltérő italok a modell alapján.

5. Megkezdődik a készítés és a kezelőfelületen (B) villog a készülőben lévő italra vonatkozó led.

### 8.2 Két csésze kávé készítése

- Helyezze a csészéket a kávéadagoló csőrök alá (A17);
- Engedje le a kávéadagolót úgy, hogy az a lehető legközelebb legyen a csészékhez: ezáltal krémesebb lesz a kávé;
- Nyomja meg a gombot  (B2): a vonatkozó led bekapcsol;
- Nyomja meg az  Espresso (B7) gombot;
- Megkezdődik a készítés és a kezelőfelületen (B) villog az Espresso gombhoz tartozó led.

### 8.3 Kávékészítés őrölt kávéból

#### Figyelem!

- Kikapcsolt gépbe soha ne öntsön őrölt kávé, mert az szétszóródhat a gép belsejében, bepiszkítva azt. Ez árokat okozhat a készülékben.

- Soha ne tegyen be a gépbe 1 csapott adagoló kanálnynál több kávé (D2), mert a gép bepiszkolódhat, a tölcser pedig (A3) eltömődhet.

#### Megjegyzés:

Amikor előre őrölt kávé használ, egyszerre csak egy csésze kávé főzhető.

- Nyomja meg a gombot  (B3): a vonatkozó led bekapcsol;
- Győződjön meg arról, hogy a tölcser nincs eltömődve, majd tegyen be egy sima adagolókanálnyi őrölt kávé (16. ábr.).

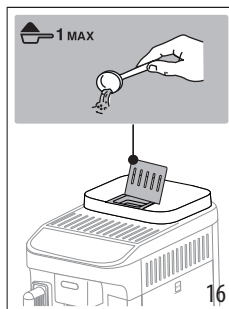

- Tegyen egy csészét a kávéadagoló csőrök alá (A17) (15. ábr.).
- Válassza ki a kívánt italt (B7);
- Megkezdődik a készítés és a kezelőfelületen (B) villog a készülőben lévő italra vonatkozó led.

### 8.4 Kávé alapú italok készítésére vonatkozó általános útmutatások

- Használat során a kezelőpult (B) bekapcsolhatnak a jelzőfények, melyek jelentése a „17. A jelzőfények jelentése” fejezetben olvasható.
- Melegebb kávé készítéséhez hivatkozzon a „8.7 Melegebb kávé készítésére vonatkozó tanácsok” bekezdésben foglaltakra.
- Ha a kávé csappokban folyik ki, vagy nem elég testes, nem elég krémes vagy túl hideg, olvassa el a „18. A problémák megoldása” fejezetben összefoglalt tanácsokat.
- Az italok ízlés szerinti testreszabásához lásd a „8.5 A kávé intenzitás módosítása” és „8.9 A csészében lévő mennyiség testreszabása” bekezdéseket.



#### Megjegyzés:

Energijatakarékos üzemmódban a gépnek szüksége lehet néhány másodpercre, mielőtt az első kávé lefőznék, mert fel kell melegednie.

### 8.5 A kávé intenzitás módosítása

- Nyomja meg a kívánt intenzitáshoz tartozó gombot (B4):



	Gyenge
	Közepes
	Erős

2. Folytassa a kívánt kávé ital kiválasztásával.

### Megjegyzés:

- A következő készítőeszköz a gép az utolsó kiválasztott intenzitást javasolja.
- Ha megszakad az elektromos áram ellátás, a gép visszatér az alapértelmezett középű szintre.

## 8.6 Öblítés

Ezzel a funkcióval lehet kiengedni a forró vizet a kávé adagolóból, így lehetővé válik a gép belsejének tisztítása és felmelegítése.

1. Tegyen a kávéadagoló csőrök alá (A17) egy legalább 100ml űrtartalmú edényt (5. ábr.).
2. Tartsa lenyomva a gombot  (B6) legalább 5 másodpercig: az adagolás megkezdődik és automatikusan megszakad (ha korábban szeretné megszakítani, nyomja meg újra ugyanazt a gombot).

### Megjegyzés:

- Ha a készüléket 3-4 napnál hosszabb ideig nem használja, a készülék újbóli bekapcsolásakor végezzen 2/3 öblítést a használat megkezdése előtt;
- Teljesen természetes, hogy ezen funkció elvégzését követően víz marad a zacctartóban (A10).

## 8.7 Melegebb kávé készítésére vonatkozó tanácsok

Melegebb kávé készítéséhez a következőket javasolt tenni:

- Végezzen egy öblítést (lásd a „8.6 Öblítés ”bek.);
- forró vízzel melegítse fel a csészéket, forró vizet adagolva (Hot Water);
- növelje a kávé hőmérsékletét (lásd a „12. Beállítások menü” fejezetet).



## 8.8 A kávédaráló beállítása

A kávédarálón – legalábbis kezdetben – nem kell beállításokat végezni, mert azt már a gyárban beállították úgy, hogy a kávé adagolása megfelelően történjen.

### Megjegyzés:

A kávéőrlés finomságát szabályozó gombot csak akkor forgassa, amikor a kávédaráló működik, a kávéital elkészítésének első szakaszában.

A beállítás elvégzéséhez, a kávédaráló működése közben, állítsa be a gombot (A2) a következők szerint:

Ha a kávé túl lassan vagy egyáltalán nem folyik ki.  A beállítás hatása csak legalább 2 kávé lefőzése után érezhető.	Forgassa el egy állással az 7 szám felé  
Testesebb kávé adagolásához és a krém kinézetének javításához  A beállítás hatása csak 2 kávé lefőzése után érezhető.	Forgassa el egy állással az 1 szám felé  

## 8.9 A csészében lévő mennyiség testreszabása

1. Néhány másodpercig tartsa lenyomva a programozandó italhoz tartozó gombot: amikor a kiválasztott italhoz tartozó led bekapcsol, a gép programozás üzemmódban van. Az adagolás megkezdődik;
2. Ha elérte a kívánt mennyiséget a csészében, nyomja meg ismét az ital gombját: az adagolás megszakad és a mennyiséget eltárolja a készülék.

### Megjegyzés:

A folyamatban lévő programozás törléséhez nyomjon meg egy másik italtra vonatkozó gombot.

## 9. TEJES ALAPÚ ITALOK KÉSZÍTÉSE

### Megjegyzés:

- A kancsó használatához ellenőrizze, hogy annak minden alkatrésze tiszta-e, és a „14. A tejes kancsó alapos tisztítása” fejezetben leírtaknak megfelelően lett visszahelyezve.
- Annak érdekében, hogy a tej ne legyen kevésbé habos, vagy ne legyenek benne nagy buborékok, mindig tisztítsa meg a tejtartály fedelét (E1) és a kancsó csatlakozót (E6) a „9.7 A tejes kancsó tisztítása minden használat után” és

„14. A tejes kancsó alapos tisztítása” bekezdésben leírtak szerint.

## 9.1 Milyen tejet használjon?

A tejhab minősége az alábbiak függvényében változhat:

- a tej vagy a növényi ital hőmérséklete (a legjobb eredményekért használjon mindig hűtőhideg, 5 °C hőmérsékletű tejet vagy növényi italt);
- a tej vagy növényi ital típusa;
- használt márká;
- összetevők és tápérték.

Tehéntej	
Zsíros (zsírok >3,5%)	
Félzsíros (zsírok 1,5 és 1,8% között)	✓
Zsírsegény (zsírok <0,5%)	
Növényi italok	
Szója	✓
Mandula	✓
Zab	✓

### Megjegyzés:

Növényi italok esetében javasoljuk a „Barista” (kávépíncér) verzió használatát a tejhab minőségének optimalizálása érdekében.

## 9.2 Mennyi tejet kell betölteni?

A tejtartályon (E7) van egy skála (17. ábr.), amelyik segít az ital készítése szempontjából ideális mennyiség betöltéséhez.

A köztes jelölések ≈ 20ml-nek felelnek meg.

A „MIN” jelölés a legkisebb programozható mennyiség (lásd a „9.8 A csészében lévő mennyiség testreszabása” bek.).

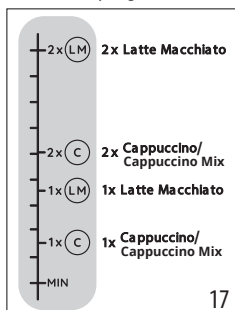

### Megjegyzés:

- A felhasznált tej típusától és hőmérsékletétől függően a recept kis mértékben eltérhet.
- Ha a kancsóban lévő tej túl kevés, a tejadagoló csőből gőzfelhő távozhat.

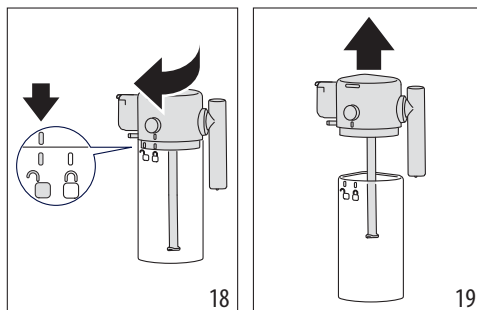

## 9.3 Töltse fel és akassza be a tejes kancsót

1. Akassza le a fedelet (E1) az óramutató járásával egyező irányba elforgatva: a fedélen lévő vonalnak a  szimbólumra kell érkeznie (18. ábr.);
2. Ezt követően emelje fel a fedelet (19. ábr.).

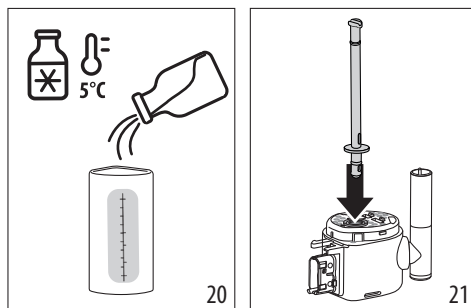

3. Töltse a tejtartályba (E7) megfelelő mennyiségű tejet (17 és 20 ábr.);
4. Győződjön meg arról, hogy a tejfelszívó cső (E4) megfelelően van a tejes kancsó fedelének alján lévő helyére illesztve (21. ábra);



5. Ismét zárja le a fedelet: tegye vissza a fedelet (a fedélen lévő vonalnak a szimbólummal egy vonalban kell lennie  és forgassa a szimbólum  felé, amíg be nem akasztja (22. ábr.);
6. Akassza be a kancsót ütközésig nyomva a csatlakozóra (23. ábr.). A gép hangjelzést bocsát ki (ha a funkció aktív).

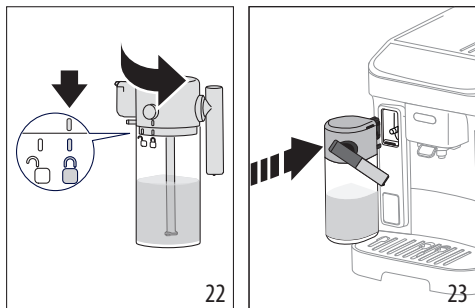

#### 9.4 A kávé intenzitás kiválasztása vagy az őrölt kávé használata

Miután előkészítette a tejes kancsót, mielőtt kiválasztja a kívánt tejes italt, testre szabhatja a kávé intenzitását a „8.5 A kávé intenzitás módosítása” bekezdésben leírtak szerint vagy választhatja az őrölt kávé használatát, és következésképpen behelyezhet egy mérőkanányi kávéát a „8.3 Kávékészítés őrölt kávéból” bekezdés szerint

#### 9.5 Tejes italok adagolása

1. Tegyen egy megfelelően nagy csészét a kávé adagoló csőrei (A17) vagy a tejadagoló cső alá (E3) (24. ábr.).

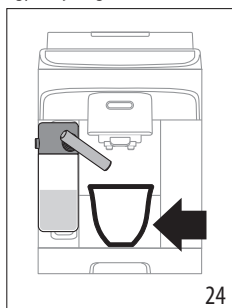

2. A kezelőfelületről válassza ki a tejes italt.

#### Megjegyzés:

Ha az „Energiatakarékosság” üzemmód aktív (lásd a fejezetet „12. Beállítások menü”), az ital adagolása néhány másodperces várakozást igényelhet.

#### 9.6 My Latte készítése

1. Töltse fel a tejtartályt (E7) a kívánt mennyiségű tejjel vagy növényi itallal, figyelembe véve azt, hogy a készülék a teljes mennyiséget adagolja;
2. Zárja le és helyezze be a tejes kancsót az előző bekezdésekben leírtak szerint;

3. Válassza a „My Latte” italt: az adagolás megkezdődik és akkor szakad meg, amikor a kancsóban lévő összes tej elfogyott;
4. A készülék készen áll a kávé adagolására.

#### Megjegyzés:

A tej szint figyelőn keresztül látható minimális tejmennyiség (A16) a tejtartályon lévő skálabeosztás MIN szintjének felel meg.

#### 9.7 A tejes kancsó tisztítása minden használat után

A kezelőfelületen, minden egyes tejes ital adagolása után villog a (B6) gombnak megfelelő led (25. ábr.).

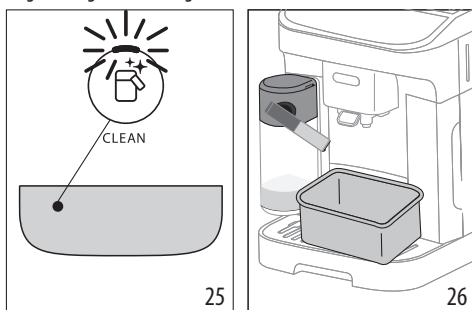

Hagyja a tejes kancsót a gépben (nem kell kiürítenie a tejtartályt);

5. Tegyen egy csészét vagy egy másik edényt a tejadagoló alá (26. ábr.);
6. Nyomja meg a gombot: a tejadagoló csőből forró víz és gőz távozik. A tisztítás automatikusan leáll;

#### Több egymást követő készítés után:

- Az utolsó elkészítés után tisztítsa meg a tejes kancsót.

#### Az elkészítések végén a tejes kancsó üres vagy nincs benne elég tej további receptek elkészítéséhez

- Miután elvégezte a tisztítást, a gombbal szerelje le a tejes kancsót és tisztítsa meg az összes alkatrészt a „14. A tejes kancsó alapos tisztítása” bekezdésben leírt eljárást követve.

#### Az elkészítések végén van elegendő tej a kancsóban további receptek elkészítéséhez

- Miután elvégezte a tisztítást, a gombbal vegye ki a tejes kancsót és azonnal tegye a hűtőszekrénybe. A kancsó legfeljebb 2 napig tárolható a hűtőszekrényben, majd tisztítsa meg az összes alkatrészt a „14. A tejes kancsó alapos tisztítása” bekezdésben leírt eljárást követve.

#### Figyelem:

Ha a tejes kancsót 30 percnél hosszabb ideig nem tette hűtőszekrénybe, szedje szét és tisztítsa meg az összes alkatrészt

a „14. A tejes kancsó alapos tisztítása” bekezdésben leírt eljárást követve.

### Általános megjegyzések a tejes italok elkészítése után:

- Néhány esetben a tisztítás elvégzéséhez meg kell várnia, hogy a készülék felmelegedjen.
- Várja meg a művelet végét. A funkció automatikus. Menet közben ne állítsa le.

### 9.8 A csészében lévő mennyiség testreszabása

1. Tartsa nyomva pár másodpercig a programozandó tejes italra vonatkozó gombot: akkor van a programozási menüben, amikor a jelzőfény gyorsan villog. Az adagolás megkezdődik;
2. Ha elérte a kívánt mennyiséget a csészében, nyomja meg ismét az ital gombját: az első hozzávaló adagolása megszakad és megkezdődik a második hozzávaló adagolása;
3. Ha elérte a kívánt mennyiséget a csészében, nyomja meg ismét az ital gombját: az adagolás megszakad és a mennyiséget eltárolja a készülék.

#### Megjegyzés!

- A folyamatban lévő programozás törléséhez nyomjon meg egy másik italra vonatkozó gombot.
- A My Latte ital esetében csak a kávé mennyisége programozható, míg a recept által előírt összes tejet felhasználja a gép.



## 10. FORRÓ VÍZ ADAGOLÁS

### Égési sérülés veszélye!

A forró víz adagolása közben ne hagyja a készüléket felügyelet nélkül.

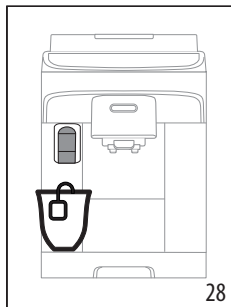
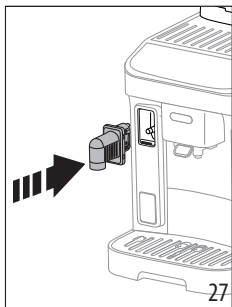
1. Tegye be a forró víz adagolót (27. ábr.).





2. Tegyen a forró víz adagoló alá egy csészét (28. ábr.) (a lehető legközelebb, a fröccsenések elkerülése érdekében).
3. Nyomja meg a  Hot water gombot.
4. Az adagolás automatikusan megszakad. Ha szeretné korábban megszakítani, ismét nyomja meg a  gombot.

#### Megjegyzés:

Energiatakarékosság üzemmódban a gépnek néhány másodperc várakozásra van szüksége, mielőtt megkezdí az adagolást.

## 10.1 A forró víz mennyiségének testreszabása

1. Tartsa nyomva pár másodpercig a Hot water gombot  : akkor van a programozási menüben, amikor a jelzőfény gyorsan villog. Az adagolás megkezdődik;
2. Ha elérte a kívánt mennyiséget a csészében, nyomja meg ismét az ital gombját: az adagolás megszakad és a mennyiséget eltárolja a készülék.

	Alap-értelmezett (ml)	Programozható (ml)
 Hot water	250	≈ 20-tól ≈ 420-ig

#### Megjegyzés!

A folyamatban lévő programozás törléséhez nyomjon meg egy másik italra vonatkozó gombot

## 11. AZ ENERGIATAKARÉKOSSÁGRA VONATKOZÓ TANÁCSOK

- Az energiafogyasztás csökkentése érdekében, egy vagy több ital készítése után, távolítsa el a tejes kancsót;
- Az automata kikapcsolást 15 percre állítsa be (lásd „12. Beállítások menü”);
- Aktiválja az Energiatakarékosság funkciót (lásd „12. Beállítások menü”);
- Amikor a gép jelzi, végezzen vízköoldást.

## 12. BEÁLLÍTÁSOK MENÜ



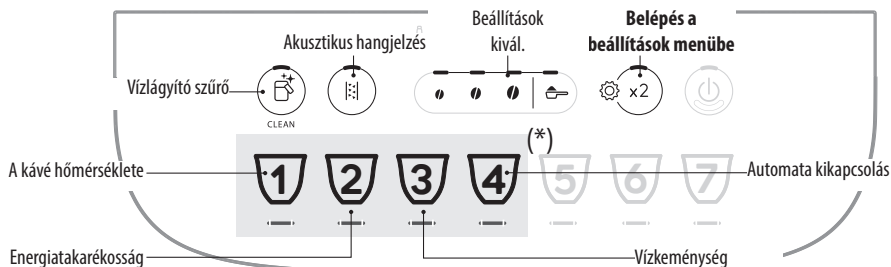



















Amikor belép a menübe, az aktív maradó gombok lehetővé teszik az azoknak megfelelő funkciók kiválasztását:



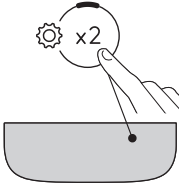

(\*) Modelltől függően eltérő italok

1. Lépjön a menübe:			
<p>x 5 sec</p>		<p>Tartsa lenyomva a  gombot néhány másodpercig: a beállításokhoz tartozó gombok felgyulladnak. Nyomja meg a szabályozandó beállítás gombját.</p>	
2. A gép beállításainak szabályozása:			
<p><b>Vízlagyító szűrő</b></p>	<p>Nyomja meg a kávészemek egyikét a vízlagyító szűrő behelyezéséhez vagy cseréjéhez</p>	<p><b>BEHELVEZVE</b></p>	<p><b>Erősítse meg a választást</b></p>
	<p>Nyomja meg az őrölt kávé szimbólumot a vízlagyító szűrő kivételéhez</p>	<p><b>ELTÁVOLÍTVÁ</b></p>	
<p><b>Akusztikus hangjelzés</b></p>	<p>Nyomja meg a kávészemek egyikét az akusztikus hangjelzés aktiválásához</p>	<p><b>ON</b></p>	<p><b>Erősítse meg a választást</b></p>
	<p>Nyomja meg az őrölt kávé szimbólumot az akusztikus hangjelzés kikapcsolásához</p>	<p><b>OFF</b></p>	



<p><b>A kávé hőmérséklete</b></p> 	<p>Nyomja meg a kívánt hőmérsékletnek megfelelő kávészemet</p>	<p><b>ALACSONY</b></p>  <p><b>KÖZEPES</b></p>  <p><b>MAGAS</b></p> 	<p><b>Erősítse meg a választást</b></p> 
<p><b>Energiatakarékosság</b></p> 	<p>Nyomja meg a kávészemek egyikét az energiatakarékos üzemmód aktiválásához</p> <p>Nyomja meg az őrölt kávé szimbólumot az energiatakarékos üzemmód kikapcsolásához</p>	<p><b>ON</b></p>  <p><b>OFF</b></p> 	<p><b>Erősítse meg a választást</b></p> 
<p><b>Vízkeménység</b></p> 	<p>Nyomja meg a beállítandó szintnek megfelelő szimbólumot</p>	<p><b>1. SZINT</b></p>  <p><b>2. SZINT</b></p>  <p><b>3. SZINT</b></p>  <p><b>4. SZINT</b></p> 	<p><b>Erősítse meg a választást</b></p> 
<p><b>Automata kikapcsolás</b></p> 	<p>Nyomja meg a beállítandó időtartamnak megfelelő szimbólumot</p>	<p><b>15 PERC</b></p>  <p><b>30 PERC</b></p>  <p><b>1 ÓRA</b></p>  <p><b>3 ÓRA</b></p> 	<p><b>Erősítse meg a választást</b></p> 
<p><b>3. A menüből kilépéshez:</b></p>			
	<p>Nyomja meg a gombot  : A gép készen áll a használatra.</p> <p><b>Megjegyzés!</b> A gép 30 másodperc inaktivitás után automatikusan kilép a beállítások menüből.</p>		

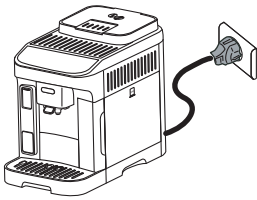

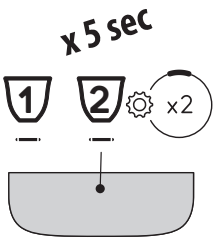
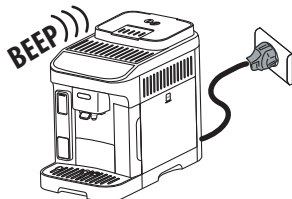

## 12.1 Visszaállítás a gyári beállításokra

<p>Ellenőrizze, hogy a gép készenléti állapotban van-e (ki van kapcsolva, de az elektromos hálózatra van csatlakoztatva).</p>	
<p>Tartsa lenyomva 5 másodpercig az <b>1</b>, <b>2</b> és italok gombjait  x2 : az összes beállítás és az italmennyiségek visszaállnak a gyári beállításokra.</p>	
<p>A gép hosszú hangjelzést ad, és az összes jelzőfény villog a visszaállítás megerősítésére</p>	



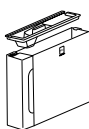
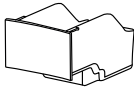
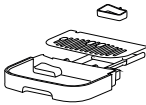

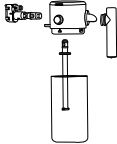
## 13. A KÉSZÜLÉK TISZTÍTÁSA

### Figyelem!

- A készülék tisztításához ne használjon oldószereket, súrolószereket vagy alkoholt. A szuperautomata De'Longhi készülékek tisztításához nincs szükség vegyszerek használatára.
- A kávézacc vagy egyéb lerakódások eltávolításakor nem szabad fémtárgyakat használni, mert ezek megkarcolhatják a gép fém- vagy műanyag felületeit.

					
 50	×	×	×	✓	✓
	✓	✓	✓	✓	✓

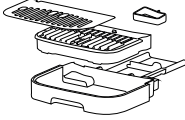
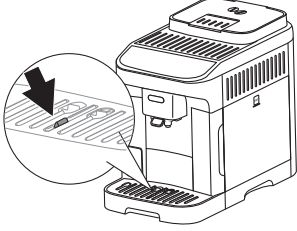
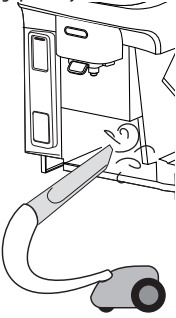

Alkatrész	Gyakoriság	Eljárás
<p>Zacstartó</p> 	<p>Amikor bekapcsol a  jelzőfény, ki kell üríteni a zacstartót: a készülék nem kezd meg a kávé készítését.</p> <p>Amíg meg nem tisztítja a zacstartót, addig a készülék nem kezd meg a kávé készítését. A készülék jelzi, hogy ki kell üríteni a zacstartót akkor is, ha nincs tele, amennyiben 72 óra telt el az első kávé lefőzése óta (ahhoz, hogy a 72 óra számolása pontos legyen, a készülék nem csatlakozhat le a tápellátásról).</p>	<ul style="list-style-type: none"> <li>Húzza ki a cseptálcát, ürítse ki és tisztítsa meg.</li> <li>Ürítse ki és gondosan tisztítsa ki a zacstartót ügyelve arra, hogy eltávolítsa a tartály alján esetlegesen lerakódott kávé.</li> <li>Ellenőrizze a (piros) kondenzvíz gyűjtő tartályt, és szükség esetén ürítse ki.</li> </ul>
<p>A cseptálca alkatrészei</p> 	<p>A cseptálca egy piros színű úszóval rendelkezik, mely a benne lévő vízszintet jelöli.</p> <p>Mielőtt ez a mutató kiemelkedne a csészetartó tálcából, ki kell üríteni és meg kell tisztítani a cseptálcát</p> 	<ul style="list-style-type: none"> <li>Húzza ki a cseptálcát és a zacstartót;</li> <li>Vegye ki a csészetartó tálcát és a rácsot, ürítse ki a cseptálcát és a zacstartót, végül mossa el az összes alkatrészt;</li> <li>Ellenőrizze a piros kondenzvíz gyűjtő tartályt, és szükség esetén ürítse ki;</li> <li>Tegye vissza a cseptálcát, a rácsot és a zacstartót.</li> </ul> <p>Amikor kiveszi a cseptálcát, a zacstartót is mindig ki kell üríteni, még akkor is, ha nincs tele.</p>
<p>A gép belseje</p> 	<p>Rendszeresen (kb. havonta egyszer) ellenőrizze, hogy a gép belseje nem piszkos (ehhez húzza ki a cseptálcát).</p>	<p>Kapcsolja ki a gépet és csatlakoztassa le az elektromos hálózatról. Soha ne merítse a készüléket vízbe.</p> <ul style="list-style-type: none"> <li>Távolítsa el a kávézaccot egy ecsettel és egy szivaccsal;</li> <li>A maradványokat egy porszívóval távolítsa el</li> </ul>
<p>A kávéadagoló csőrei</p> 	<p>Rendszeresen (havonta egyszer) tisztítsa meg a kávéadagoló csőröket</p>	<ul style="list-style-type: none"> <li>Egy szivaccsal vagy ruhával rendszeresen tisztítsa meg a kávéadagoló csőröket;</li> <li>Ellenőrizze, hogy a kávéadagoló nyílásai nincsenek eltömődve. Szükség esetén egy fogvájó segítségével távolítsa el a kávé maradványokat.</li> </ul>

## 14. A TEJES KANCSÓ ALAPOS TISZTÍTÁSA

Tisztítsa meg a tejes kancsót az alábbiakban leírtak szerint:

1. Akassza le a fedelet (E1) az óramutató járásával egyező irányba elforgatva: a fedélen lévő vonalnak a  szimbólumra kell érkeznie (18. ábr.);
2. Ezt követően emelje fel a fedelet (19. ábr.).
3. Húzza ki a tejfeszítő csövet (29. ábr.);

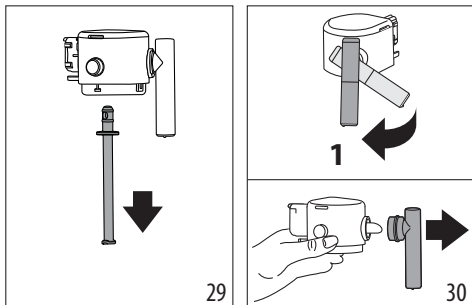

4. Forgassa a tejadagoló csövet merőleges helyzetbe és addig húzza, amíg ki nem emeli (30. ábr.).
5. Nyomja meg a gombot (E5) a csatlakozó kiemeléséhez (31. ábr.).

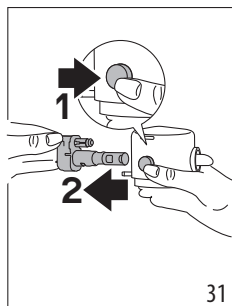

6. Mossa el mosogatógépben (ajánlott) vagy kézzel, az alábbiak szerint:
  - **Mosogatógépben:** Öblítse le az összes fent leírt alkatrészt és a tejtartályt forró csapvízzel (legalább 40 °C): helyezze a mosogatógép felső állványára, és indítson el 50 °C-os mosási programot, például ECO standardot.
  - **Kézzel:** Alaposan öblítse át az összes alkatrészt és a tejtartályt forró (legalább 40°C-os) csapvízzel, hogy eltávolítsa a látható tejmaradványokat, ügyelve arra, hogy a víz a fedél minden lyukán átmenjen (32. ábra). Majd merítse az összes alkatrészt legalább 30 percre forró (legalább 40°C-os) forró, mosogatószeres csapvízbe. Ezután alaposan öblítse le forró ivóvíz alatt az összes alkotóelemet a fent leírt módon, kézzel dörzsölje őket külön-külön.

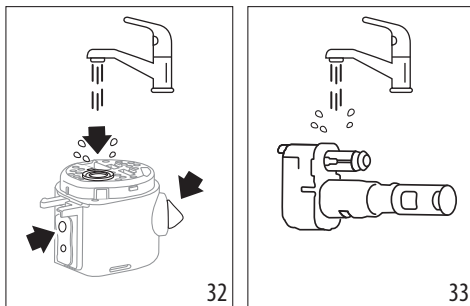

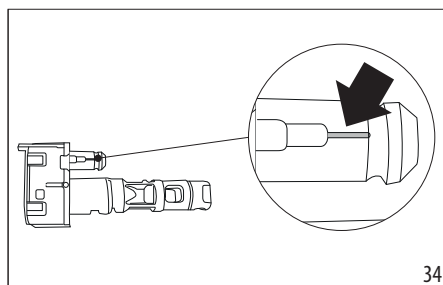

7. Alaposan öblítse le a tejes kancsó csatlakozóját (E6) (33. ábr.). Különösen ügyeljen arra, hogy a légcatornán (lásd a nagyítást) (34. ábr.) ne maradjanak tejmaradványok: szükség esetén egy fogpiszkálóval kaparja le a csatornáról;

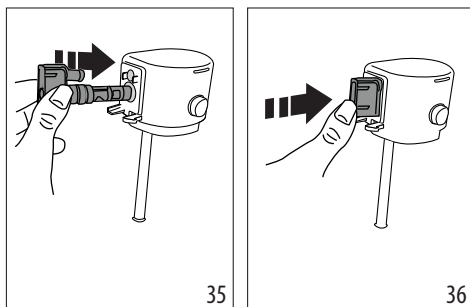

8. Az összes alkatrészt törölje szárazra egy tiszta és száraz ronggyal;
9. Tegye vissza a csatlakozót ütközésig nyomva (36. és 37. ábr.): miután megfelelően behelyezte, csak a fedélen lévő megfelelő gomb megnyomásával lehet eltávolítani.



10. Szerelje vissza a fedél minden alkatrészét:
11. Ismét zárja le a fedelet: tegye vissza a fedelet (a fedélen lévő vonalnak a  szimbólummal egy vonalban kell lennie és forgassa a szimbólum felé,  amíg be nem akad (22. ábr.).

## 15. A KÁVÉFŐZŐ EGYSÉG TISZTÍTÁSA

### Figyelem!

A kávéfőző egységet (A6) nem lehet kivenni, amikor a készülék be van kapcsolva.

1. Nyomja meg a gombot  (B1) a gép kikapcsolásához;
2. Vegye ki a víztartályt (A9);
3. Nyissa ki a kávéfőző egységnek a jobb oldalon lévő zárólapját (38. ábr.);
4. Nyomja befelé a két színes kioldó gombot és (39. ábr.) egyidejűleg húzza kifelé a kávéfőző egységet;

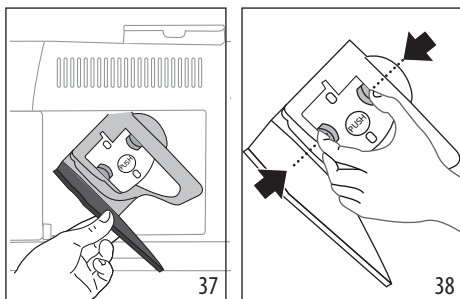

5. Merítse a kávéfőző egységet vízbe kb. 5 percre, majd öblítse el folyóvíz alatt;

### Figyelem!

CSAK VÍZZEL ÖBLÍTSE LE  
NE HASZNÁLJON TISZTÍTÓSZERT VAGY MOSOGATÓGÉPET

6. A kávéfőző egység tisztításához ne használjon tisztítószert, mert károsíthatja azt.
7. Egy ecsettel távolítsa el a kávéfőző egység zárólapján keresztül látható kávémaradványokat;
8. Tisztítás után tegye vissza a kávéfőző egységet az alátétbe illesztve; majd nyomja meg a PUSH feliratot, amíg a beakadást jelző kattánót hangot nem hall;

### Megjegyzés:

Ha a kávéfőző egységet nehéz beilleszteni, a két kar megnyomásával megfelelő méretűre kell állítani (a beillesztés előtt) (40. ábr.).

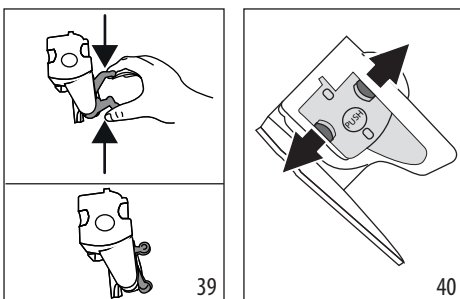

9. Miután behelyezte, ellenőrizze, hogy a színes gombok kiugrottak-e (41. ábra).
10. Zárja vissza a kávéfőző egység zárólapját;
11. Tegye vissza a víztartályt.

## 16. VÍZKŐOLDÁS

- Használat előtt olvassa el a vízkőoldó szer csomagolásán található utasításokat és a címkét.
- Kizárólag De'Longhi vízkőoldó használatát javasoljuk. Nem megfelelő vízkőoldó használata, valamint a nem szabályosan végzett vízkőoldás olyan károkat okozhat, melyek javítása nem tartozik a gyártó által vállalt garancia körébe.
- A vízkőoldó károsíthatja a kényes felületeket. Ha a termék véletlenül kiömlik, azonnal itassa fel.

### A vízkőoldás elvégzéséhez

Vízkőoldószer	De'Longhi vízkőoldószer
Edény	Javasolt űrtartalom: 2 l
Idő	~30perc
Tartozék	Forró víz adagoló (D5)

### Figyelem:

Ha fel van szerelve a vízlágyító szűrő, el kell azt távolítani, mielőtt beöntené a vízkőoldó oldatot. Ezt követően tegye vissza a szűrőt a 3. lépés elejére.

Végezzen vízkőoldást a gépen, amikor a kezelőfelületen bekapcsol a jelzőfény  (C4). Ugyanaz a jelzőfény fog villogni, jelezve, hogy a vízkőoldó ciklus folyamatban van.

### Megjegyzés:

- Ha elkezdte a vízkőtlenítő ciklust, nem lehet megszakítani és az egész öblítési ciklus elvégzésével kell befejezni. Ehhez meg kell győződnie arról, hogy van vízkőoldószer.

Az alábbiak szerint járjon el:

1. Ellenőrizze, hogy a vízadagoló (D5) be van-e helyezve;

### 1. lépés: Vízkötlentítés



2. Legalább 5 másodpercig tartsa lenyomva a gombot  (B5), ameddig a hozzátartozó led gyorsan villog. Az enyhe intenzitáshoz tartozó led bekapcsol és a vízkőoldás első lépését jelzi;
3. Ūritse ki a cseptálcát (A14) és a zacstartót (A10) és helyezze őket vissza; teljesen Ūritse ki a víztartályt (A9) és vegye ki a vízlágyító szűrőt (ha van);
4. Ūntsön a víztartályba vízkőoldót a tartály oldalába vésett A szintig (hátral) (42. ábr.) (egy 100 ml-es csomagnak megfelelő mennyiség), ezután Ūntsön be vizet (egy liter)

a B szint eléréseig (43. ábr.); majd helyezze vissza a víztartályt a gépbe;

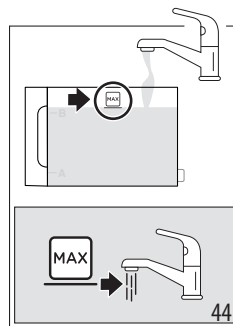
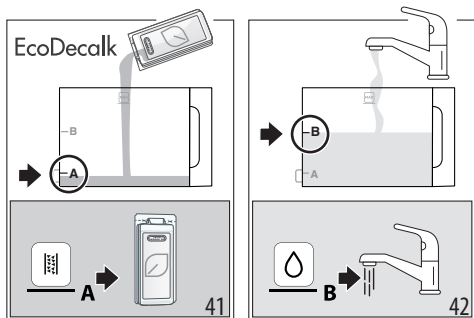

5. Tegyen a kávé (A17) és víz (D5) adagoló alá egy legalább 2 liter úrtartalmú edényt (44. ábr.).

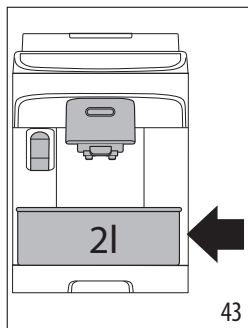

6. Nyomja meg a gombot a vízköoldó program elindításához; a jelzőfény villog, jelezve, hogy az 1.lépés folyamatban van;  
7. Körülbelül 15 percen keresztül a gép automatikusan váltogatja a szüneteket és az adagolást a forró víz és kávéadagolon keresztül.

A vízköoldó ciklus első lépésének befejezésekor bekapcsol a vízhiányt jelző fény (C2).

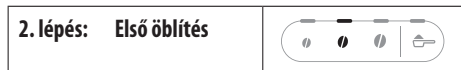

8. Ürítse ki a vízköoldó oldat összegyűjtésére használt tartályt, vegye ki a víztartályt, ürítse ki, öblítse ki folyó vízzel, tölts fel friss vízzel a MAX szintig (45. ábr.), és helyezze be a gépbe; helyezze vissza a tartályt a kieresztő csőrök alá;

9. Nyomja meg a gombot (amelyik gyorsan villog), hogy elindítsa az öblítést: a közepes intenzitáshoz tartozó led villog, jelezve, hogy a vízköoldás második lépése folyamatban van;  
10. A gép automatikusan elvégzi az öblítést a kávé- forró víz adagolókon keresztül;

A vízköoldó ciklus második lépésének befejezésekor bekapcsol a vízhiányt jelző fény (C2).



11. Ürítse ki az első öblítésből származó víz összegyűjtésére használt edényt, vegye ki a víztartályt, tölts fel friss vízzel a MAX szintig (48. ábr.) és, ha használ, tegye vissza a vízlágyító szűrőt; helyezze vissza a tartályt a gépbe és tegyen egy edényt a kieresztő csőrök alá;  
12. Nyomja meg a gombot (mely gyorsan villog), hogy elindítsa az öblítést: az erős intenzitásra vonatkozó led villog, jelezve, hogy a vízkömentesítés 3. fázisa folyamatban van: az öblítés a forró víz adagolon keresztül történik; (\*)

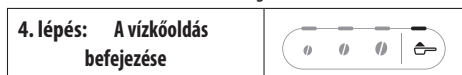

13. Amikor az örölt kávé funkcióhoz tartozó led felgyullad, a vízköoldás megfelelően véget ért;  
14. Felgyullad a zacstartó jelzőfény (C4): távolítsa el és ürítse ki az öblítővizet tartalmazó gyűjtőedényt, vegye ki a csepptálcát és ürítse ki a zacstartót, ahol az öblítővíz egy részét gyűjtik össze. Tegyen vissza mindent a gépbe;  
15. Felgyullad a vízhiányt jelző fény (C2): távolítsa el és tölts fel a tartályt friss ivóvízzel. Tegye vissza a tartályt a gépbe.

A gép használatra készen áll.

**Megjegyzés:**



- Teljesen természetes, hogy a vízköoldást követően víz marad a zacstartóban.
- (\*) A készülék harmadik öblítést is igényel abban az esetben, ha a víztartály nincs a MAX. szintig feltöltve: ez garantálja, hogy ne legyen vízköoldó folyadék a készülék

hidr. rendszerében. Ebben az esetben ismétlje meg a lépéseket a 3.fázis 11. pontjától.

## 17. A JELZŐFÉNYEK JELENTÉSE

Jelzőfény/Led	Jelentés
	A gép melegszik: várjon villognak
	Az italok és a vonatkozó beállításai jelzőfényei folyamatosan világítanak
	Cserélje ki a szűrőt (lásd a „4. Vízlágyító szűrő” fejezetet)
	A tartályban lévő víz nem elegendő: tölts fel a tartályt
	A víztartály nincs behelyezve a gépbe vagy nem megfelelően van behelyezve: helyezze be jól a víztartályt
	Általános riasztás: a gép belseje nagyon koszos. Tisztítsa meg alaposan a gépet. Ha a tisztítás után a gép még mindig megjeleníti az üzenetet, lépjen kapcsolatba az Ügyfélszolgálatl és/ vagy egy felhatalmazott márkaszervizzel
	A tisztítás után nem helyezték be a kávéfőző egységet: tegye be a kávéfőző egységet a „15. A kávéfőző egység tisztítása” fejezetben leírtak szerint
→	

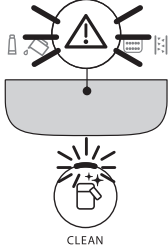
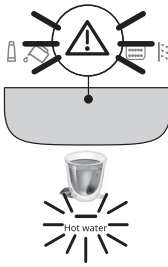
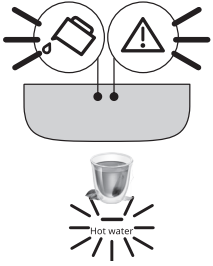
Jelzőfény/Led	Jelentés
	Kávészemek hiánya: tölts fel a szemes kávé tartót, majd nyomja meg bármelyik gombot a riasztásból való kilépéshez.
	Őrölt kávéval történő elkészítést választottak, de nem töltöttek kávé a töltsérbe (A3)
	A kávé túl finomra őrölte, ezért a kávé csak nagyon lassan vagy egyáltalán nem folyik le. Szabályozza a kávédarálót (bek. „8.8 A kávédaráló beállítása”)
	Túl sok kávé használt. Válasszon enyhébb intenzitást vagy csökkentse az őrölt kávé mennyiségét
	A kávé túl lassan vagy csak cseppenként folyik le. A kávé túl finomra őrölte. Csak presszó kávéfőzőkhöz ajánlott kávé használjon.
→	

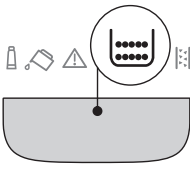
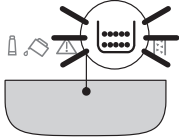
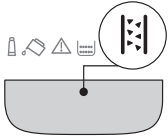
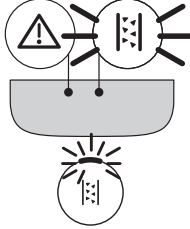
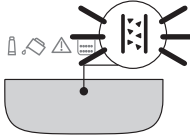
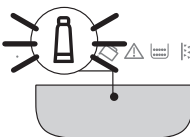

Jelzőfény/Led	Jelentés
	<ul style="list-style-type: none"> <li>Egy tejes ital készítésére van igény, de a csatlakozó (E6) nem megfelelően lett behelyezve: ellenőrizze, hogy meglegyen a tejes kancsó minden alkatrésze és megfelelően legyenek beillesztve (lásd. „14. A tejes kancsó alapos tisztítása”)</li> <li>A tejes kancsót a tejadagolás közben kivették. Tegye vissza a tejes kancsót: a gép ismét használatra készen áll</li> <li>Tejes ital adagolása szükséges, de a tartályban lévő tej mennyisége nem elegendő (lásd a “Quanto latte versare per preparare le bevande a selezione diretta?” és “Quanto latte versare per preparare il My Latte? ” bek.).</li> </ul>
	<p>Forró víz adagolása szükséges, de az adagoló nincs behelyezve: helyezze be a vízadagolót</p>
	<p>A hidraulikus rendszer üres. Adagoljon forró vizet a megfelelő gomb  Hot Water megnyomásával</p>
→	

Jelzőfény/Led	Jelentés
	<p>Ki kell üríteni a zacstartót (A10)</p>
	<p>A zacstartó (A10) nincs behelyezve vagy nem megfelelően van behelyezve: helyezze be a cseptálcát és a zacstartót ütközésig lenyomva</p>
	<p>El kell végezni a vízköoldást („16. Vízköoldás”)</p>
	<p>A vízköoldást megszakították. Fejezze be a ciklust a választott intenzitáshoz tartozó leddelel jelzett lépéstől kezdve.</p>
	<p>Vízköoldás folyamatban</p>
	<p>Vízlágyító szűrő cseréje/ beszerelése folyamatban</p>

## 18. A PROBLÉMÁK MEGOLDÁSA

Az alábbiakban olvashatja néhány esetleges meghibásodás felsorolását.

Ha a problémát nem lehet megoldani a leírtak alapján, vegye fel a kapcsolatot az ügyfélszolgálattal.

Probléma	Ok	Megoldás
A készülék nem kapcsol be.	Nem csatlakoztatta a készülék dugóját a hálózatba.	Csatlakoztassa a villásdugót a hálózatba.
A kávé nem meleg.	Nem melegítette elő a csészéket.	A csészék előmelegítése forró vízzel (Megj.: használhatja a forró víz funkciót).
	A készülék belső hydr. köre kihűlt, mert 2-3 perc telt el az utolsó kávéfőzés óta.	Kávéfőzés előtt melegítse fel a belső köröket egy öblítéssel, nyomva tartva a gombot  (B6) néhány másodpercig.
	A beállított kávé hőmérséklet túl alacsony.	Állítson be magasabb kávé hőmérsékletet a beállítások menüben (lásd a „12. Beállítások menü” bek.).
	Vízkezelést kell végezni a gépben	Végezze el a vízköoldást. Ezután ellenőrizze a vízkeménységet („5. A vízkeménység mérése”) és ellenőrizze, hogy a készülék a valós vízkeménység szerint van-e beállítva („12. Beállítások menü”).
A kávé túl híg vagy kevésbé krémes.	A kávé túl durvára őrölte.	Őrlés szabályozása („8.8 A kávédaráló beállítása”). A beállítás hatása legalább 2 kávé lefőzése után érezhető csak.
	A kávé nem megfelelő.	Csak presszó kávéfőzőkhöz ajánlott kávé használjon.
	A kávé nem friss.	A kávé csomagot régen nyitotta ki és a kávé elvesztette az aromáját.
A kávé túl lassan vagy csak cseppenként folyik le.	A kávé túl finomra őrölte.	Őrlés szabályozása („8.8 A kávédaráló beállítása”). A beállítás hatása legalább 2 kávé lefőzése után érezhető csak.
A készülék nem adagol kávé.	A gép belsejében szennyeződést érzékel	Várja meg, amíg a gép visszatér a használatra kész állapotba és válassza ki a kívánt italt. Ha a probléma továbbra is fennáll, forduljon Szakszervizhez.
Nem folyik ki kávé az adagoló egyik csőre-n vagy egyikén sem.	A kávéadagoló csőrei eltömődtek.	Tisztítsa meg a csőröket egy ruhával. Szükség esetén használjon fogpiszkálót az esetleges lerakódások eltávolításához.
A kifőzött kávé vizes.	Az őrölt kávé betöltését szolgáló tölcser eltömődött.	Nyissa ki az ajtót, tisztítsa meg a tölcser-t egy ecsettel.
Nem lehet kivenni a kávéfőző egységet.	Nem végezték el a kikapcsolást.	Végezze el a kikapcsolást a gomb  megnyomásával.
		→

<b>Probléma</b>	<b>Ok</b>	<b>Megoldás</b>
A vízköoldás végén a készülék egy harmadik öblítést igényel	A két öblítési ciklus közben a víztartály nem töltődött fel a MAX szintig	Folytassa a vízköoldási műveletet a „3. lépés: Második öblítés”-tól/től.
A tejben nagy buborékok vannak vagy fröcsögve folyik ki a tejadagolóból (E3) vagy kevésbé habos.	A tej nem elég hideg, vagy nem félszíros vagy nem zsírszegény.	Használjon zsírszegény vagy félszíros, hűtő hideg (kb. 5 °C hőmérsékletű) tejet. Ha az eredmény még mindig nem megfelelő, próbáljon ki egy másik márkájú tejet.
	A tejes kancsó fedele koszos.	Szerelje szét a részeket és tisztítsa meg őket alaposan a „9.7 A tejes kancsó tisztítása minden használat után” fejezetben leírtak szerint. Különösen ügyeljen a tejes kancsó csatlakozójának tisztítására (E6).
	Növényi italokat használ.	Az eredmény nagyban változik az italok tápérték jellemzőitől függően. Javasoljuk a „Barista” (kávépincér) verziók használatát.
A tejes italok nincsenek engedélyezve	A tejes kancsót nem vagy nem megfelelően helyezték be.	Készítse el a tejes kancsót és megfelelően helyezze be a gépbe.
	Számos tejes italt készített közvetlenül egymás után és a gépnek vissza kell térnie az ideális hőmérsékletre a következők elkészítéséhez.	Várja meg, amíg a kezelőpanelen ismét engedélyezve lesznek a tejes italok.
A gép felett lévő csészetartó felület forró	Gyorsan, egymás után különböző italok lettek elkészítve	
A készülék nincs használatban, és kis gőzfelhőket ereget	A készülék használatra kész, vagy nemrég kapcsolták le, és pár csepp kondenzvíz a még forró gőzölő belsejében lecsöpög.	Ez a jelenség a gép normális működésének részét képezi; a jelenség korlátozása érdekében, ürítse ki a csepptálcát.
A készülék gőzfelhőket ereget a csepptálcából és/vagy víz van azon a felületen, ahova a készüléket helyezték .	Tisztítás után nem tette vissza a csepptálca rácsot.	Tegye vissza a csepptálca rácsát a csepptálcába.

## 19. MŰSZAKI ADATOK

Feszültség:	220-240 V~ 50-60 Hz max. 10 A
Teljesítmény:	1450W
Nyomás:	1,5 MPa (15 bar)
A víztartály kapacitása:	1,8 l
Méreték LxPxH:	240x440x360 mm
Kábel hossza:	1250 mm
Súly (modelltől függően eltérő):	9,6 kg
Szemes kávé tartó max. befogadó képessége:	250 g

A De'Longhi fenntartja a jogot a műszaki és esztétikai jellemzők bármikor történő megváltoztatására, miközben megőrzi a termékek funkcionalitását és minőségét.



## CUPRINS





<b>1. INTRODUCERE .....</b>	<b>26</b>
1.1 Litere între paranteze .....	26
1.2 Probleme și soluții.....	26
<b>2. DESCRIERE .....</b>	<b>26</b>
2.1 Descrierea aparatului - A .....	26
2.2 Descrierea panoului de control - B.....	26
2.3 Descrierea indicatoarelor luminoase - C 26	
2.4 Descrierea accesoriilor - D*.....	26
2.5 Descriere carafă de lapte - E.....	26
<b>3. PRIMA PUNERE ÎN FUNCȚIUNE A APARATULUI .....</b>	<b>27</b>
<b>4. FILTRU PENTRU DEDURIZARE .....</b>	<b>27</b>
4.1 Înlocuirea filtrului .....	28
4.2 Scoaterea filtrului.....	28
<b>5. MĂSURAREA DURITĂȚII APEI .....</b>	<b>29</b>
<b>6. PORNIREA APARATULUI .....</b>	<b>29</b>
<b>7. OPRIREA APARATULUI.....</b>	<b>29</b>
<b>8. DISTRIBUIRE BĂUTURI PE BAZĂ DE CAFEĂ</b>	<b>29</b>
8.1 Prepararea cafelei folosind cafea boabe ....	29
.....	29
8.2 Prepararea a 2 cești de cafea .....	0
8.3 Prepararea cafelei utilizând cafea pre-măcinată .....	30
8.4 Indicații generale pentru prepararea băuturilor pe bază de cafea .....	30
8.5 Variația intensității cafelei .....	30
8.6 Limpezire .....	31
8.7 Recomandări pentru o cafea mai fierbinte	31
8.8 Reglarea râșniței .....	31
8.9 Personalizarea cantității din ceașcă.....	31
<b>9. PREPARAREA BĂUTURILOR PE BAZĂ DE LAPTE .....</b>	<b>31</b>
9.1 Ce tip de lapte să folosiți?.....	31
9.2 Cât lapte să turnați? .....	32
9.3 Umpleți și atașați carafa de lapte .....	32
9.4 Selectarea intensității cafelei sau utilizarea cafelei pre-măcinate .....	33
9.5 Distribuirea băuturii pe bază de lapte ...	33
9.6 Pregătire My Latte .....	33
9.7 Curățarea carafei de lapte după fiecare utilizare.....	33
9.8 Personalizați cantitatea din ceașcă.....	33
<b>10. PREPARARE APĂ CALDĂ.....</b>	<b>34</b>
10.1 Personalizați cantitatea de apă caldă ....	34
<b>11. RECOMANDĂRI PENTRU UN CONSUM REDUS DE ENERGIE .....</b>	<b>34</b>
<b>12. MENU SETĂRI .....</b>	<b>35</b>
12.1 Resetare la valorile din fabrică .....	37
<b>14. CURĂȚAREA COMPLETĂ A CARAFEI DE LAPTE .....</b>	<b>39</b>
<b>15. CURĂȚAREA INFUZORULUI.....</b>	<b>40</b>
<b>16. DECALCIFIERE .....</b>	<b>40</b>
<b>17. SEMNIFICAȚIA INDICATOARELOR LUMINOASE .....</b>	<b>42</b>
<b>18. REZOLVAREA PROBLEMELOR .....</b>	<b>44</b>
<b>19. DATE TEHNICE.....</b>	<b>46</b>

Înainte de a utiliza aparatul, citiți întotdeauna broșura cu avertismente de siguranță.

## 1. INTRODUCERE

Vă rugăm să acordați câteva minute pentru a citi aceste instrucțiuni de utilizare. În felul acesta veți evita să vă expuneți pericolelor sau să produceți daune aparatului.

LED-urile și luminile de pe panoul aparatului dvs. vă vor ajuta să interacționați corect cu aparatul:

	Oprit	--
	Pornit	Funcție disponibilă
	Cu aprindere intermitentă	Funcție în curs
	Intermitent rapid	Dispozitivul necesită intervenția utilizatorului

Aceste simboluri sunt utilizate și în Quick Guide atașat produsului.

### 1.1 Litere între paranteze

Literele dintre paranteze corespund descrierii aparatului (pag. 2-3).

### 1.2 Probleme și soluții

În cazul în care întâmpinați probleme, încercați mai întâi să le rezolvați urmând instrucțiunile din cuprinsul capitolelor „17. Semnificația indicatoarelor luminoase” și „18. Rezolvarea problemelor”.

În cazul în care acestea se dovedesc a fi ineficiente sau pentru clarificări suplimentare, se recomandă să contactați serviciul de asistență clienți la numerele indicate pe site-ul [www.delonghi.com](http://www.delonghi.com).

Pentru reparații, adresați-vă exclusiv Serviciului de Asistență Tehnică De'Longhi. Adresele pot fi consultate pe site-ul [www.delonghi.com](http://www.delonghi.com).

## 2. DESCRIERE

### 2.1 Descrierea aparatului - A

- A1. Capac recipient boabe
- A2. Buton de reglare râșniță
- A3. Pâlnie cafea pre-măcinată
- A4. Recipient pentru boabe
- A5. Ușiță infuzor
- A6. Infuzor detașabil

- A7. Cablu de alimentare
- A8. Capac rezervor pentru apă
- A9. Rezervor de apă
- A10. Recipient pentru zaț de cafea
- A11. Tavă suport cești
- A12. Grătar tavă
- A13. Indicator pentru nivelul apei în tăvița de colectare a picăturilor
- A14. Tăvița de colectare a picăturilor
- A15. Tăvița colectare condens
- A16. Vizor lapte
- A17. Duză cafea cu înălțime reglabilă
- A18. Ușiță pentru acces la conectorul accesoriilor
- A19. Raft pentru așezat cești

### 2.2 Descrierea panoului de control - B

- B1. Tastă ON/stand-by cu led încorporat
- B2. Tastă X2 cu LED încorporat (dacă se apasă timp de 5 secunde, se intră în meniul de setări)
- B3. Tastă pentru selectarea cafelei pre-măcinate
- B4. Taste pentru selectarea intensității (slabă, medie, puternică)
- B5. Tastă pentru selectarea ciclului de Decalcifiere
- B6. Tasta Clean (curățarea carafei de lapte) cu led integrat (dacă se apasă timp de 5 secunde, se activează clătirea manuală)
- B7. Taste pentru selectarea băuturilor cu LED încorporat (\* diferite băuturi după tip și număr în funcție de model)

### 2.3 Descrierea indicatoarelor luminoase - C

- C1. Indicator luminos epuizat
- C2. Indicator luminos lipsă apă
- C3. Indicator luminos alarmă generală
- C4. Indicator luminos recipient pentru zaț
- C5. Indicator solicitare decalcifiere

### 2.4 Descrierea accesoriilor - D\*

(\*diferite ca tip și număr, în funcție de model)

- D1. Bandă reactivă pentru testarea durezzații apei „Total Hardness Test”
- D2. Măsură pentru dozare cafea pre-măcinată
- D3. Decalcifiere
- D4. Filtru pentru dedurizare
- D5. Distribuitor apă

### 2.5 Descriere carafă de lapte - E

- E1. Capac cu dispozitiv pentru spumarea laptelui
- E2. Conector pentru tubul de distribuire a laptelui (nedemontabil)
- E3. Tub distribuire lapte spumat
- E4. Tub de preluare a laptelui

- E5. Buton pentru scoaterea carafei/scoaterea conectorului carafei
- E6. Conector carafă de lapte
- E7. Recipient lapte

### 3. PRIMA PUNERE ÎN FUNCȚIUNE A APARATULUI

#### Nota Bene:

- La prima utilizare, clătiți cu apă caldă toate accesoriile detașabile, ce urmează să intre în contact cu apa sau cu laptele.
- Eventualele urme de cafea din aparat se datorează probeilor de funcționare la care a fost supus aparatul, înainte de introducerea pe piață și sunt o dovadă a atenției deosebite pe care o acordăm produsului.
- La prima utilizare, circuitul pentru apă este gol. Din acest motiv, este posibil ca aparatul să facă mult zgomot: zgomotul se va atenua, pe măsură ce se va umple circuitul.
- Pentru prima pornire, asigurați-vă că distribuitorul de apă (D5) este introdus în aparat.

1. Conectați aparatul la rețeaua electrică (fig. 1).

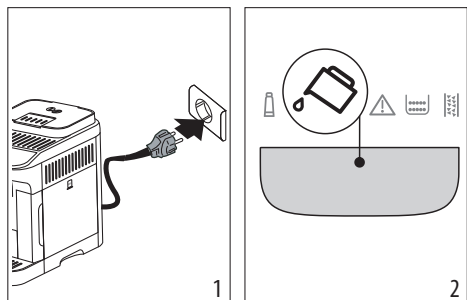

2. Pe panoul de comandă (B) se aprinde indicatorul luminos  (C2) (fig. 2): scoateți rezervorul pentru apă potabilă (A9) (fig. 3), umpleți-l până la linia MAX cu apă proaspătă (fig. 4) și introduceți-l la loc.

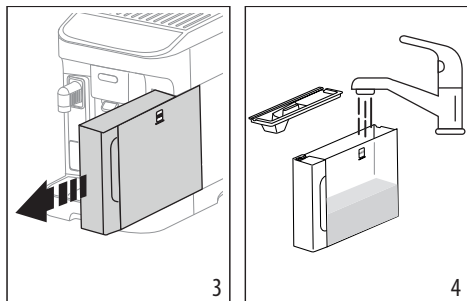

3. Pe panoul de comandă se aprinde intermitent rapid ledul  x2 (B2).
4. Puneți un recipient sub duzele de cafea (A17) și apă (D5) (fig. 5).

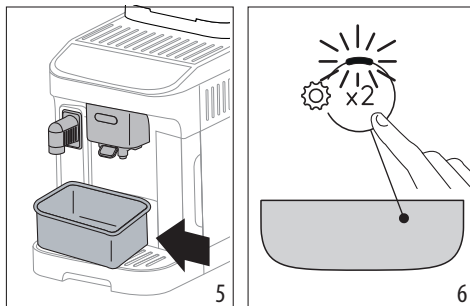

5. Apăsăți tasta  x2 (fig. 6): aparatul va proceda la umplerea circuitelor interne cu apă și va distribui apă caldă de la duza de apă;
6. Distribuirea se întrerupe: după câteva secunde, aparatul distribuie apă caldă din duza de cafea.

Odată încheiată distribuirea, aparatul este gata de folosire.

#### Rețineți:

- La prima utilizare, va trebui să preparați un număr de 4-5 cappuccino, până când aparatul va începe să dea cele mai bune rezultate.
- Se recomandă instalarea imediată a filtrului de apă furnizat. După trecerea celor două luni (verificați butonul de indicare a datei), sau dacă aparatul nu este folosit timp de 3 săptămâni, înlocuiți sau scoateți filtrul chiar dacă ledul corespunzător (C1) nu este aprins.
- Stabiliți duritatea apei cât mai curând posibil (capitolul „5. Măsurarea durității apei”).

### 4. FILTRU PENTRU DEDURIZARE

Pentru a menține constantă în timp performanța aparatului, vă recomandăm să utilizați filtrul de dedurizare a apei De'Longhi. Pentru mai multe informații, vizitați site-ul [www.delonghi.com](http://www.delonghi.com).

 WaterFilter EAN: 8004399327252

Pentru o utilizare corectă a filtrului, respectați instrucțiunile de mai jos.

1. Scoateți filtrul (D4) din ambalaj și rotiți butonul de indicare a datei, până la afișarea următoarelor 2 luni (fig. 7);

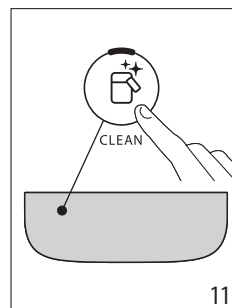
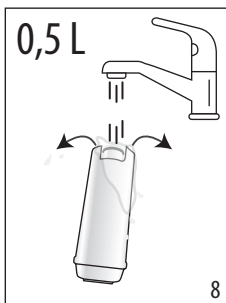
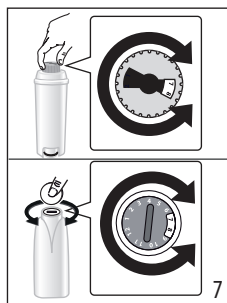

2. Pentru a activa filtrul, lăsați să curgă apă potabilă prin orificiul central al filtrului, până când apa începe să iasă prin deschizăturile laterale, timp de cel puțin un minut (fig. 8);
3. Scoateți rezervorul pentru apă (A9) din aparat (fig. 4) și umpleți-l cu apă proaspătă potabilă; introduceți filtrul în rezervorul pentru apă, scufundându-l complet timp de aproximativ zece secunde, înclinându-l și apăsând ușor pentru a permite bulelor de aer să iasă (fig. 9);

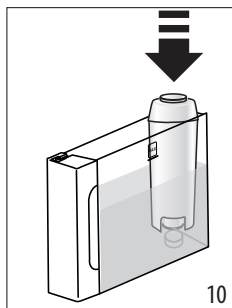
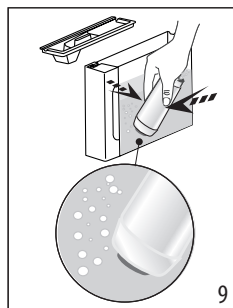

4. Introduceți filtrul în locul aferent și apăsați-l până la capăt (fig. 10);
5. Închideți rezervorul cu capacul (A8), apoi introduceți la loc rezervorul în aparat;
6. Dacă nu există, introduceți duza de apă (D5).
7. Așezați sub distribuitorul de apă caldă un vas gol, cu o capacitate de cel puțin 0,5 litri (fig. 5).
8. Consultați instrucțiunile din capitolul „12. Meniu setări”, pentru a instala filtrul;
9. Pe panoul de control, indicatorul luminos al filtrului (C1) clipește și led-ul corespunzător butonului de curățare a carafei/clătire manuală (B6) clipește rapid;
10. Apăsați butonul curățare a carafei/clătire manuală (B6) (fig. 11);

11. Aparatul distribuie apă caldă, după care se va opri automat;
12. Odată ce distribuirea s-a încheiat, ledul filtrului se stinge, filtrul este activ și puteți continua cu utilizarea aparatului.

#### Nota Bene:

- Dacă ledul aferent tastei  (B6) se aprinde intermitent cu rapiditate, apăsați tasta respectivă. În felul acesta, aparatul va umple circuitele interne, eliminând bulele de aer care s-au format și va continua operațiunea de instalare de mai sus.
- La sfârșitul instalării, LED-urile băuturilor clipec pentru a indica faptul că aparatul se încălzește pentru a fi gata de utilizare din nou.

### 4.1 Înlocuirea filtrului

Înlocuiți filtrul (D4) atunci când se aprinde indicatorul luminos  (C1).

1. Scoateți rezervorul de apă (A9) și filtrul consumat;
2. Continuați urmând operațiunile ilustrate în paragraful anterior pentru a activa filtrul;
3. Consultați instrucțiunile din capitolul „12. Meniu setări” pentru a seta aparatul și repetați punctele de la 9 la 12 din paragraful anterior.

#### Nota Bene:

După ce au trecut două luni (a se vedea indicatorul de timp) sau dacă aparatul nu este utilizat timp de 3 săptămâni, filtrul trebuie înlocuit, chiar dacă aparatul nu solicită acest lucru.

### 4.2 Scoaterea filtrului

Dacă doriți să continuați să utilizați aparatul fără filtrul (D4), trebuie să îl scoateți și să semnalizați scoaterea acestuia.

1. Scoateți rezervorul de apă (A9) și filtrul consumat;
2. Consultați instrucțiunile din capitolul „12. Meniu setări” pentru a seta aparatul.

#### Nota Bene:



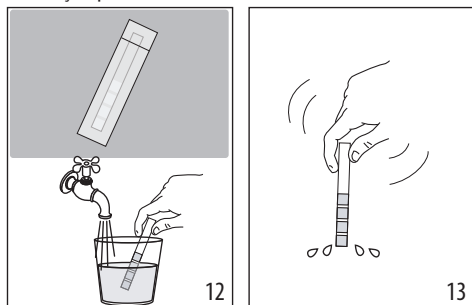

După ce au trecut două luni (a se vedea indicatorul de timp) sau dacă aparatul nu este utilizat timp de 3 săptămâni, filtrul trebuie înlocuit, chiar dacă aparatul nu solicită acest lucru.

## 5. MĂSURAREA DURITĂȚII APEI

Setarea imediată a durității apei permite aparatului o reducere a frecvenței ciclurilor de decalcifiere. Indicatorul luminos de calcifiere  (C5) se va aprinde așadar când va fi necesar, în funcție de duritatea reală a apei folosite, în diferitele regiuni. Procedați după cum urmează:



1. Dacă modelul dvs. o conține, scoateți banda reactivă (D1) din ambalajul său.
2. Scufundați complet banda într-un pahar cu apă, timp de aproximativ o secundă (fig. 12).
3. Scoateți banda din apă și scuturați-o ușor (fig. 13). După aproximativ un minut se formează 1, 2, 3 sau 4 pătrățele de culoare roșie, în funcție de duritatea apei, fiecare pătrățel corespunzând la 1 nivel.

Total Hardness Test	Duritate
	<b>1</b> SCĂZUTĂ
	<b>2</b> Medie
	<b>3</b> Medie/Ridicată
	<b>4</b> Ridicată

Consultați instrucțiunile din capitolul „12. Meniu setări” pentru a seta aparatul.

## 6. PORNIREA APARATULUI

### Pericol de arsuri!

În timpul clătirii, din duzele distribuitorului de cafea (A17) va curge puțină apă caldă. Aveți grijă să nu intrați în contact cu stropii de apă. Pentru a evita golirea frecventă a tăvii de colectare a picăturilor (A14), este indicat să colectați apa de clătire într-un recipient.

- Pentru a porni aparatul, apăsați tasta  (B1): ledul tastei se aprinde, iar pe panoul de comandă (B) se aprind intermitent ledurile băuturilor, pentru a indica faptul că aparatul se încălzește.

În timpul fazei de încălzire, aparatul execută un ciclu de clătire; astfel, pe lângă faptul că va încălzi boilerul, aparatul va lăsa și apa caldă să curgă prin tuburile interne, pentru a le încălzi și pe acestea.

Aparatul este gata de utilizare, când ledurile băuturilor și intensității rămân aprinse cu lumină fixă.

## 7. OPRIREA APARATULUI

La fiecare oprire, aparatul efectuează un ciclu automat de clătire, în cazul în care a fost preparată o cafea.

### Pericol de arsuri!

În timpul clătirii, din duzele distribuitorului de cafea (A17) va curge puțină apă caldă. Aveți grijă să nu intrați în contact cu stropii de apă. Pentru a evita golirea frecventă a tăvii de colectare a picăturilor (A14), este indicat să colectați apa de clătire într-un recipient.

- Pentru a opri aparatul, apăsați tasta  (B1);
- pe panoul de comandă se aprind intermitent ledurile tastelor aferente băuturilor: dacă este prevăzut, aparatul efectuează ciclul de clătire și apoi se închide (stand-by).

### Nota Bene:

Dacă aparatul nu este folosit pentru perioade îndelungate de timp, acesta trebuie deconectat de la rețeaua electrică:

- opriți mai întâi aparatul, apăsând tasta ;
- deconectați cablul de alimentare de la priză.

## 8. DISTRIBUIRE BĂUTURI PE BAZĂ DE CAFEĂ

### 8.1 Prepararea cafelei folosind cafea boabe



#### Atenție!





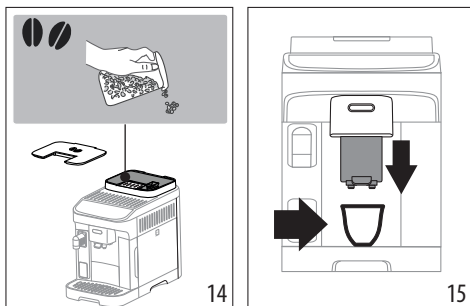

Nu utilizați boabe de cafea verzi, caramelizate sau zaharisite, deoarece se pot lipi de râșniță, iar aceasta nu va mai funcționa.

1. Introduceți boabele de cafea în recipientul corespunzător (A4) (fig. 14);



2. Așezați o ceașcă sub duzele distribuitorului de cafea (A17) (fig. 15);



- Coborâți distribuitorul astfel încât să-l apropiați cât mult posibil de ceașcă: veți obține astfel o cremă mai bună (fig. 15);
- Selectați băutura dorită:

Băutura (*)		Cantitate implicită (ml)	Cantitate programabilă (ml)
	Espresso	40	de la ≈ 20 la ≈ 180
	Coffee	180	de la ≈ 100 la ≈ 240
	Long	160	de la ≈ 115 la ≈ 250
	Doppio+	120	de la ≈ 80 la ≈ 180
	Americano	Espresso: 40 Apă: 110	Espresso: de la ≈ 20 la ≈ 180 Apă: de la ≈ 50 la ≈ 300
	Long Black	Apă: 120 Espresso: 80	Apă: de la ≈ 50 la ≈ 300 Espresso: de la ≈ 40 la ≈ 360
	Over Ice	100	de la ≈ 40 la ≈ 240

(\*) Băuturi diferite pentru tip și număr în funcție de model.

- Prepararea va începe, iar pe panoul de comandă (B) se va aprinde intermitent ledul corespunzător băuturii în curs de preparare.

## 8.2 Prepararea a 2 cești de cafea

- Așezați ceștile sub duzele distribuitorului de cafea (A17);
- Coborâți distribuitorul astfel încât să-l apropiați cât mult posibil de cești: veți obține astfel o cremă mai bună;
- Apăsăți tasta  (B2): ledul corespunzător se va aprinde;
- Apăsăți tasta  Espresso (B7);
- Prepararea va începe, iar pe panoul de comandă (B) se va aprinde intermitent ledul corespunzător tastei Espresso.

## 8.3 Prepararea cafelei utilizând cafea pre-măcinată

### Atenție!

- Nu introduceți niciodată cafeaua pre-măcinată în aparatul oprit, pentru a evita împrăștierea în interiorul aparatului și murdărirea acestuia. În astfel de situații, aparatul se poate avaria.

- Nu introduceți niciodată mai mult de 1 măsură rasă (D2), în caz contrar interiorul aparatului se poate murdări, sau pâlnia (A3) se poate infunda.



### Nota Bene:

Dacă utilizați cafea pre-măcinată, puteți prepara doar o ceașcă de cafea o dată.

- Apăsăți  (B3): led-ul corespunzător se aprinde;
- Asigurați-vă că pâlnia nu este înfundată, apoi introduceți o măsură rasă de cafea pre-măcinată (fig. 16).

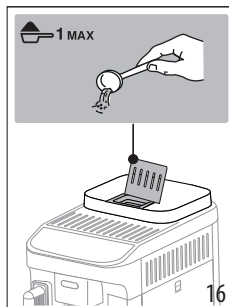

- Așezați o ceașcă sub duzele distribuitorului de cafea (A17) (fig. 15).
- Selectați băutura dorită (B7);
- Prepararea va începe, iar pe panoul de comandă (B) se va aprinde intermitent ledul corespunzător băuturii în curs de preparare.

## 8.4 Indicații generale pentru prepararea băuturilor pe bază de cafea



- În timpul utilizării, este posibil ca pe panoul de comandă (B) să se aprindă unele indicatoare luminoase, a căror semnificație este descrisă în capitolul „17. Semnificația indicatoarelor luminoase”.
- Pentru a obține o cafea mai caldă, consultați paragraful „8.7 Recomandări pentru o cafea mai fierbinte”.
- În cazul în care cafeaua curge picătură cu picătură, este prea slabă, are puțină cremă sau este prea rece, citiți recomandările din cuprinsul capitolului „18. Rezolvarea problemelor”.
- Pentru a personaliza băuturile în funcție de preferințele proprii, consultați paragrafele „8.5 Variația intensității cafelei” și „8.9 Personalizarea cantității din ceașcă”.

### Nota Bene:

Pe modul consum redus de energie, aparatul are nevoie de câteva secunde înainte de a distribui prima cafea, deoarece trebuie să se încălzească.

## 8.5 Variația intensității cafelei

- Apăsăți tasta (B4) corespunzătoare intensității dorite:

	Slabă
	Medie
	Tare

2. Continuați selectând băutura dorită pe bază de cafea.

### Rețineți:

- La următoarea preparare a băuturii, aparatul propune ultima intensitate selectată.
- În cazul întreruperii alimentării electrice, aparatul revine la nivelul mediu implicit.

## 8.6 Limpezire

Folosind această funcție, apa caldă va curge din distribuitorul de cafea, în felul acesta curățând și încălzind circuitul intern al aparatului.

1. Așezați sub distribuitorul de cafea (A17) un vas cu capacitate de minim 100 ml (fig. 5).
2. Țineți apăsată tasta  (B6) timp de aproximativ 5 secunde: distribuirea începe și se întrerupe în mod automat (dacă doriți să întrerupeți mai devreme, apăsați din nou aceeași tastă).

### Nota Bene:

- În cazul unor perioade de neutilizare a aparatului de peste 3-4 zile, se recomandă ca, după repornirea aparatului, să se efectueze 2/3 clătiri, înainte de utilizarea acestuia;
- Este normal ca după efectuarea acestui ciclu, să rămână apă în recipientul pentru zaț (A10).

## 8.7 Recomandări pentru o cafea mai fierbinte

Pentru a obține o cafea mai caldă, vă recomandăm:

- efectuați un ciclu de clătire (consultați paragraful „8.6 Limpezire ”);
- încălziți ceștile cu apă caldă prin distribuirea apei calde (Hot water);
- măriți temperatura cafelei (consultați capitolul „12. Meniu setări”).



## 8.8 Reglarea râșniței

Râșnița nu trebuie să fie reglată, cel puțin la început, deoarece a fost setată din fabrică astfel încât să se obțină o preparare corectă a cafelei.

### Nota Bene:

Butonul de reglare trebuie rotit numai atunci când râșnița de cafea este în funcțiune, în faza inițială de preparare a băuturilor pe bază de cafea.

Pentru efectuarea unei ajustări, în timp ce râșnița de cafea funcționează, reglați butonul (A2) după cum urmează:

În cazul în care cafeaua iese prea încet sau nu iese deloc.	Rotiți un clic către numărul 7
Efectul acestei reglări se va observa numai după distribuirea a cel puțin 2 cafele consecutive.	
Pentru o cafea cu o mai bună textură și pentru îmbunătățirea aspectului cremei	Rotiți un clic către numărul 1
Efectul acestei ajustări se observă doar după ce ați preparat cel puțin 2 cafele consecutive.	

## 8.9 Personalizarea cantității din ceașcă

1. Țineți apăsată timp de câteva secunde tasta aferentă băuturii de programat; când ledul băuturii selectate se aprinde intermitent cu rapiditate, aparatul este pe modul programare. Începe distribuirea;
2. Când se atinge cantitatea dorită în ceașcă, apăsați din nou tasta pentru băuturi: distribuirea se întrerupe și cantitatea este memorată.

### Nota Bene:

Pentru a anula programarea în curs, apăsați o tastă corespunzătoare unei alte băuturi.

## 9. PREPARAREA BĂUTURILOR PE BAZĂ DE LAPTE

### Nota Bene:

- Pentru a utiliza carafa, verificați dacă toate componentele sunt curate și reintroduse, astfel cum este indicat în capitolul „14. Curățarea completă a carafei de lapte”;
- Pentru a evita obținerea de lapte cu puțină spumă sau cu bule mari, curățați întotdeauna capacul pentru lapte (E1) și conectorul carafei (E6) astfel cum este descris în paragrafele „9.7 Curățarea carafei de lapte după fiecare utilizare” și „14. Curățarea completă a carafei de lapte”.

### 9.1 Ce tip de lapte să folosiți?

Calitatea spumei poate varia, în funcție de:

- temperatura laptelui sau a băuturii vegetale (pentru cele mai bune rezultate, folosiți întotdeauna lapte sau băuturi vegetale păstrate la frigider la o temperatură de 5 °C);
- tipul de lapte sau de băutură vegetală;
- marca folosită;
- ingrediente și valori nutriționale.

Lapte de vacă	
Integral (grăsimi >3,5%)	✓
Parțial degresat (grăsimi între 1,5 și 1,8%)	
Degresat (grăsimi <0,5%)	
Băuturi vegetale	
Soia	✓
Migdale	✓
Ovăz	✓

**Nota Bene:**

În cazul băuturilor vegetale se recomandă folosirea versiunilor „Barista” pentru optimizarea calității spumei.

**9.2 Cât lapte să turnați?**

Pe recipientul de lapte (E7) (fig. 17) este o scară gradată care vă va ajuta să turnați cantitatea ideală pentru prepararea băuturii. Crestăturile intermediare corespund unei valori de ≈ 20ml. Crestătura „MIN” corespunde cantității minime programabile (consultați paragraful „9.8 Personalizați cantitatea din ceașcă”).

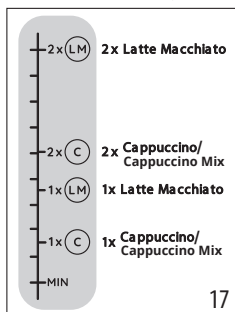

**Rețineți:**

- În funcție de tipul și temperatura laptelui folosit, rețeta poate fi ușor diferită.
- Dacă în carafă este prea puțin lapte, va ieși un puf din duza de lapte.

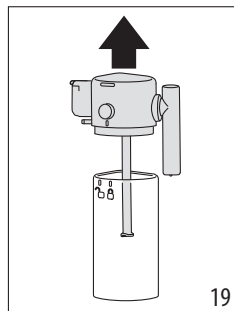
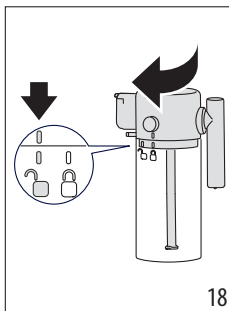

**9.3 Umpleți și atașați carafa de lapte**

1. Eliberați capacul (E1), rotindu-l în sens orar: linia de pe capac trebuie să ajungă la simbolul  (fig. 18);
2. Apoi ridicați capacul (fig.19).

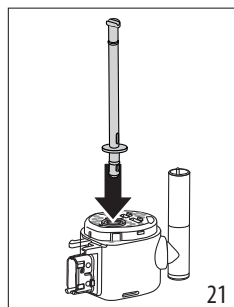
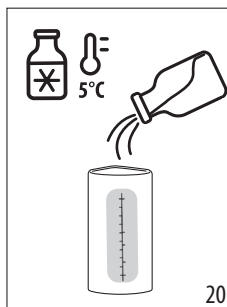

3. Umpleți recipientul pentru lapte (E7) cu o cantitate suficientă de lapte (fig. 17 și 20);
4. Asigurați-vă că tubul de preluare a laptelui (E4) este bine introdus în locașul corespunzător, la baza capacului carafei pentru lapte (fig. 21);



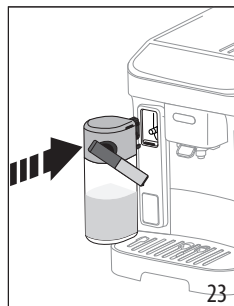
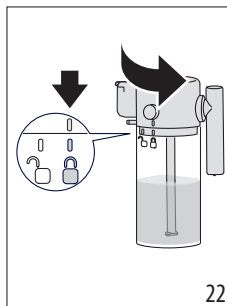

5. Închideți carafa: reintroduceți capacul (linia de pe capac trebuie să se potrivească cu simbolul ) și rotiți-o spre simbolul  până când se blochează în poziție (fig. 22);
6. Introduceți carafa, împingând până la capăt în conector (fig. 23). Aparatul emite un semnal acustic (dacă funcția este activă).





## 9.4 Selectarea intensității cafelei sau utilizarea cafelei pre-măcinate

Odată ce carafa de lapte a fost pregătită, înainte de a trece la selectarea băuturii pe bază de lapte dorită, puteți personaliza intensitatea cafelei, astfel cum este indicat în paragraful „8.5 Variația intensității cafelei” sau puteți selecta utilizarea cafelei pre-măcinate și, în consecință, să introduceți o măsură de cafea, astfel cum este indicat în paragraful „8.3 Prepararea cafelei utilizând cafea pre-măcinate”  

## 9.5 Distribuirea băuturii pe bază de lapte

1. Puneți o ceașcă suficient de mare sub duza de cafea (A17) și sub distribuitorul de lapte (E3) (fig. 24).

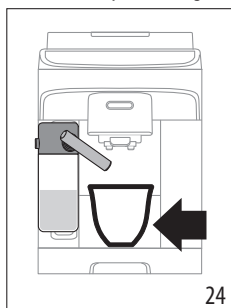

2. Selectați băutura pe bază de lapte din panoul de control.

### Nota Bene:

Dacă modul „Economisire energie” este activat (a se vedea capitolul „12. Meniu setări”), distribuirea băuturii poate necesita câteva secunde de așteptare.

## 9.6 Pregătire My Latte

1. Umpleți recipientul de lapte (E7) cu cantitatea dorită de lapte sau de băutură vegetală, ținând cont de faptul că aparatul distribuie întreaga cantitate;
2. Închideți și introduceți carafa de lapte, după cum este descris în paragrafele anterioare;
3. Selectați băutura „My Latte”: distribuirea începe și se oprește odată ce tot laptele din carafă a fost folosit;
4. Aparatul trece apoi la prepararea cafelei.

### Nota Bene:

Cantitatea minimă detectabilă de către vizorul de lapte (A16) corespunde nivelului MIN al scalei de pe recipientul de lapte.

## 9.7 Curățarea carafei de lapte după fiecare utilizare

După fiecare distribuire de băuturi pe bază de lapte, pe panoul de control va clipi LED-ul corespunzător tastei (B6) (fig. 25).

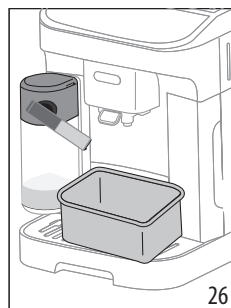
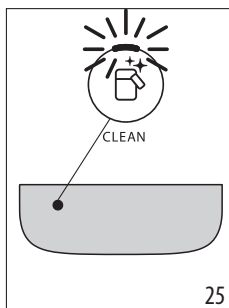

Lăsați carafa pentru lapte cuplată pe aparat (nu este necesară golirea recipientului pentru lapte);

5. Așteptați o ceașcă sau alt recipient sub duza de lapte (fig. 26);
6. Apăsăți tasta  : din tubul de distribuire a laptelui vor ieși apă caldă și abur. Operațiunea de curățare se întrerupe automat;

### În cazul mai multor pregătiri succesive:

- Curățați carafa pentru lapte, după prepararea ultimei băuturi.

### La sfârșitul preparărilor, carafa de lapte este goală sau nu este suficient lapte pentru alte rețete

- După ce ați efectuat curățarea cu ajutorul tastei , demontați carafa de lapte și curățați toate componentele astfel cum este descris în procedura de la paragraful „14. Curățarea completă a carafei de lapte”.

### La sfârșitul preparărilor, mai este suficient lapte în carafă pentru alte rețete

- După ce ați efectuat curățarea cu ajutorul tastei , scoateți carafa de lapte și așezați-o imediat în frigider. Carafa poate fi păstrată la frigider pentru cel mult 2 zile, apoi procedați la curățarea tuturor componentelor astfel cum este descris în paragraful „14. Curățarea completă a carafei de lapte”.

### Atenție:

În cazul în care carafa pentru lapte a fost scoasă din frigider mai mult de **30 de minute**, demontați și curățați toate componentele, urmând procedura descrisă în paragraful „14. Curățarea completă a carafei de lapte”.

### Note generale după prepararea băuturilor cu lapte:

- În anumite cazuri, pentru efectuarea operațiunii de curățare, va trebui să așteptați încălzirea aparatului.
- Așteptați până la finalizarea operațiunii. Funcția este automată. Nu trebuie oprită în timpul funcționării.

## 9.8 Personalizați cantitatea din ceașcă

1. Țineți apăsată timp de câteva secunde tasta corespunzătoare băuturii ce urmează a fi programată: vă aflați în

- meniul de programare când lumina clipește rapid. Începe distribuirea;
2. La atingerea cantității dorite în ceașcă, apăsați din nou tasta băuturii: se oprește distribuirea primului ingredient și începe distribuirea celui de-al doilea ingredient;
  3. Când se atinge cantitatea dorită în ceașcă, apăsați din nou tasta pentru băuturi: distribuirea se întrerupe și cantitatea este memorată.

### Rețineți!

- Pentru a anula programarea în curs, apăsați o tastă corespunzătoare unei alte băuturi.
- Pentru băutura My Latte, numai cantitatea de cafea poate fi programată, în timp ce laptele va fi utilizat conform cerințelor rețetei.



## 10. PREPARARE APĂ CALDĂ

### Pericol de arsuri!

Nu lăsați aparatul nesupravegheat în timpul alimentării cu apă caldă.

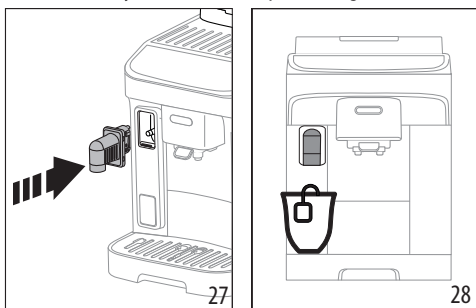
1. Introduceți distribuitorul de apă caldă (fig. 27).





2. Așezați o ceașcă sub duza de apă caldă (fig. 28) (cât mai aproape pentru a evita stropirea).
3. Apăsați tasta  Hot water.
4. Prepararea se oprește în mod automat. Dacă doriți să o opriți mai devreme, apăsați din nou tasta .

### Nota Bene:

Pe modul consum redus de energie, aparatul necesită câteva secunde de așteptare, înainte de a începe distribuirea.

### 10.1 Personalizați cantitatea de apă caldă

1. Țineți apăsat butonul  Hot water câteva secunde: vă aflați în meniul de programare când indicatorul luminos clipește rapid. Începe distribuirea;
2. Când se atinge cantitatea dorită în ceașcă, apăsați din nou tasta pentru băuturi: distribuirea se întrerupe și cantitatea este memorată.

		Presta- bilit/ă (ml)	Programabil/ă (ml)
	Apă caldă	250	de la ≈ 20 la ≈ 420

### Rețineți!

Pentru a anula programarea în curs, apăsați o tastă corespunzătoare unei alte băuturi

## 11. RECOMANDĂRI PENTRU UN CONSUM REDUS DE ENERGIE

- Pentru a reduce consumul de energie, scoateți carafa de lapte după ce ați preparat una sau mai multe băuturi;
- Setări oprirea automată la 15 minute (a se vedea „12. Meniu setări”);
- Activați economisirea energiei (a se vedea „12. Meniu setări”);
- Efectuați ciclul de decalcifiere atunci când aparatul solicită acest lucru.

## 12. MENU SETĂRI



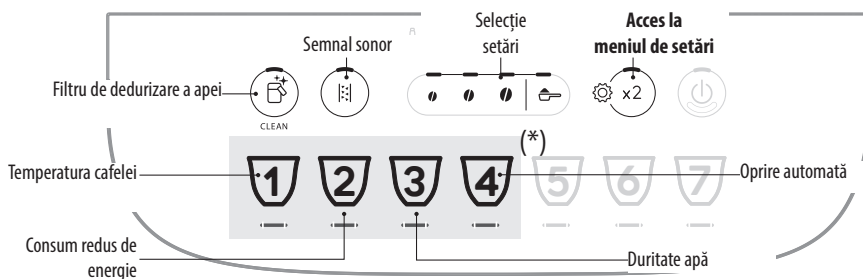

















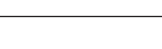

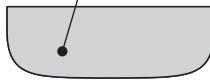



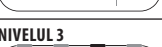

Odată ce ați intrat în meniu, tastele care rămân active vă permit să selectați funcțiile corespunzătoare:



(\*) Băuturi diferite în funcție de model

1. Intrați în meniu:			
<p>x 5 sec</p>	<p>Mențineți apăsată tasta  pentru câteva secunde: se aprind tastele corespunzătoare setărilor. Procedați la setarea de reglat prin apăsarea tastei corespunzătoare.</p>		
2. Reglați setările aparatului:			
<b>Filtru de dedurizare a apei</b> 	<b>Apăsați unul dintre butoane pentru a instala sau înlocui filtrul de dedurizare</b>	<b>INTRODUS</b> 	<b>Confirmați selecția</b> 
	<b>Apăsați simbolul de pre-măcinare pentru a îndepărta filtrul de dedurizare</b>	<b>SCOS</b> 	
<b>Semnal sonor</b> 	<b>Apăsați unul dintre butoane pentru a activa semnalul acustic</b>	<b>ON</b> 	<b>Confirmați selecția</b> 
	<b>Apăsați simbolul de pre-măcinare pentru a dezactiva semnalul acustic</b>	<b>OFF</b> 	



<p><b>Temperatura cafelei</b></p>  	<p>Apăsați butonul corespunzător temperaturii dorite</p>	<p><b>SCĂZUTĂ</b></p>  <p><b>MEDIE</b></p>  <p><b>RIDICATĂ</b></p> 	<p><b>Confirmați selecția</b></p>  
<p><b>Consum redus de energie</b></p>  	<p>Apăsați unul dintre butoane pentru a activa economisirea energiei</p> <p>Apăsați simbolul pre-măcinării pentru a dezactiva economisirea energiei</p>	<p><b>ON</b></p>  <p><b>OFF</b></p> 	<p><b>Confirmați selecția</b></p>  
<p><b>Duritate apă</b></p>  	<p>Apăsați simbolul corespunzător nivelului de setat</p>	<p><b>NIVELUL 1</b></p>  <p><b>NIVELUL 2</b></p>  <p><b>NIVELUL 3</b></p>  <p><b>NIVELUL 4</b></p> 	<p><b>Confirmați selecția</b></p>  
<p><b>Oprire automată</b></p>  	<p>Apăsați simbolul corespunzător timpului de setat</p>	<p><b>15 MINUTE</b></p>  <p><b>30 MINUTE</b></p>  <p><b>1 ORĂ</b></p>  <p><b>3 ORE</b></p> 	<p><b>Confirmați selecția</b></p>  

### 3. Ieșire din meniu:

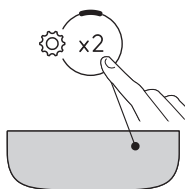



Apăsați tasta  x2 :  
Aparatul revine în poziția gata de utilizare.

#### **Rețineți!**

Aparatul iese automat din meniul de setări după 30 de secunde de inactivitate.

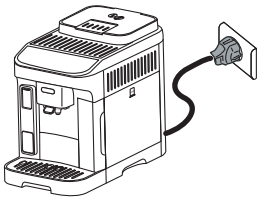

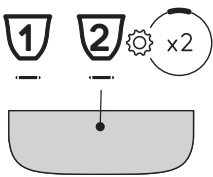
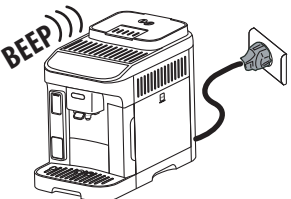







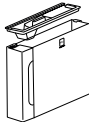
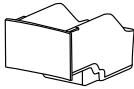
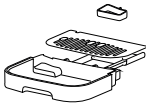

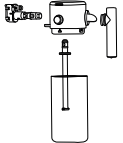

## 12.1 Resetare la valorile din fabrică





<p>Verificați dacă aparatul este în stand-by (oprit, dar conectat la rețeaua electrică).</p>	
<p>Țineți apăsat timp de 5 secunde tastele referitoare la băuturile 1, 2 și  x2 : toate setările și chiar și cantitățile de băuturi revin la valorile din fabrică.</p>	<p>x 5 sec</p> 
<p>Aparatul emite un semnal sonor lung și toate luminile clipeșc pentru a confirma resetarea</p>	

## 13. CURĂȚAREA APARATULUI

### Atenție!

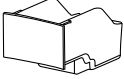
- Pentru curățarea aparatului, nu folosiți solvenți, detergenți abrazivi sau alcool. Cu superautomatele De'Longhi nu este necesar să folosiți aditivi chimici pentru a curăța aparatul.
- Nu utilizați obiecte metalice pentru a îndepărta depunerile de calcar sau de cafea, deoarece ar putea zgâria suprafețele din metal sau din plastic.

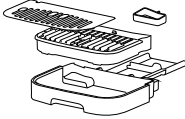
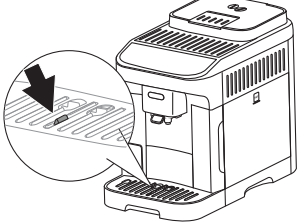
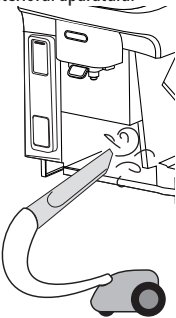
					
 50°C					
					

Componentă	Frecvență	Procedură
<p>Recipient pentru zaț</p> 	<p>Când se aprinde lumina  este necesar să goliți recipientul pentru zaț: aparatul nu poate prepara cafeaua.</p> <p>Aparatul nu va mai putea prepara cafea decât după ce recipientul pentru zaț a fost curățat. Aparatul semnalează necesitatea de golire a recipientului, chiar dacă acesta nu este plin, după 72 ore de la prima cafea preparată (pentru ca număratoarea celor 72 ore să se facă în mod corect, aparatul nu trebuie să fie deconectat niciodată de la sursa de alimentare).</p>	<ul style="list-style-type: none"> <li>• Scoateți tava de colectare a picăturilor, goliți-o și curățați-o.</li> <li>• Goliți și curățați bine recipientul pentru zaț având grijă să eliminați toate reziduurile care s-au depus pe fund.</li> <li>• Verificați tăvița pentru recoltarea condensului (de culoare roșie) și, dacă este plină, goliți-o.</li> </ul>
<p>Componentele tăvii de colectare a picăturilor</p> 	<p>Tava de colectare a picăturilor este echipată cu un indicator roșu plutitor pentru nivelul apei conținute. Înainte ca acest indicator să înceapă să iasă în afară din suportul pentru cești, tăvița trebuie golită și curățată</p> 	<ul style="list-style-type: none"> <li>• Scoateți tăvița pentru colectarea picăturilor și recipientul pentru zaț;</li> <li>• Scoateți suportul pentru cești, grătarul tăviței, apoi goliți tăvița de colectare a picăturilor și recipientul pentru zaț și spălați toate componentele;</li> <li>• Verificați tăvița pentru recoltarea condensului, de culoare roșie, și, dacă este plină, goliți-o;</li> <li>• Introduceți la loc tăvița de colectare a picăturilor, împreună cu grătarul și cu recipientul pentru zaț.</li> </ul> <p>Când scoateți tava de colectare a picăturilor, este obligatoriu să goliți întotdeauna recipientul pentru zaț, chiar dacă acesta nu este foarte plin.</p>
<p>Interiorul aparatului</p> 	<p>Verificați periodic (aproximativ o dată pe lună) dacă interiorul aparatului (vizibil după ce ați scos tăvița de colectare a picăturilor) nu este murdar.</p>	<p>Opriti și deconectați aparatul de la rețeaua electrică. Nu introduceți niciodată aparatul în apă.</p> <ul style="list-style-type: none"> <li>• Îndepărtați depunerile de cafea cu o perie și un burete;</li> <li>• Aspirați toate reziduurile cu un aspirator</li> </ul>
<p>Duze distribuitorul cafea</p> 	<p>Periodic (o dată pe lună) curățați duzele distribuitorului de cafea</p>	<ul style="list-style-type: none"> <li>• Curățați periodic duzele distribuitorului de cafea folosind un burete sau o lavetă;</li> <li>• Controlați dacă orificiile distribuitorului de cafea nu sunt înfundate. Dacă este necesar, înlăturați depunerile de cafea cu o scobitoare.</li> </ul>

## 14. CURĂȚAREA COMPLETĂ A CARAFEI DE LAPTE

Curățați carafa de lapte astfel cum este descris mai jos:

1. Eliberați capacul (E1), rotindu-l în sens orar: linia de pe capac trebuie să ajungă la simbolul  (fig. 18);
2. Apoi ridicați capacul (fig. 19).
3. Scoateți tubul de preluare (fig. 29);

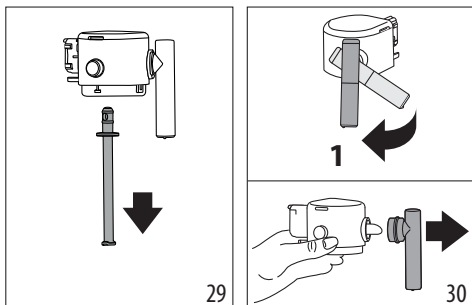

4. Rotiți duza de lapte într-o poziție perpendiculară și trageți până când iese (fig. 30).
5. Apăsăți butonul (E5) pentru a scoate conectorul (fig. 31).

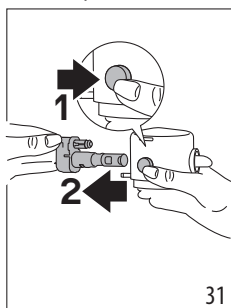

6. Spălați în mașina de spălat vase (recomandat) sau la mână, conform indicațiilor de mai jos:

- **În mașina de spălat vase:** Clătiți toate componentele descrise mai sus și recipientul pentru lapte cu apă potabilă caldă de la robinet (cel puțin 40°C): așezați-le apoi în coșul superior al mașinii de spălat vase și porniți un program de spălare la 50°C, de exemplu programul ECO standard.
- **Manual:** Clătiți bine toate componentele și recipientul pentru lapte cu apă potabilă fierbinte (cel puțin 40 °C) pentru a îndepărta orice reziduu vizibil de lapte, având grijă să treceți apa prin toate orificiile din capac (fig. 32). Apoi scufundați toate componentele în apă potabilă fierbinte (cel puțin 40 °C) cu detergent de vase cel puțin 30 de minute. Clătiți apoi din abundență sub jet de apă potabilă caldă toate componentele, conform indicațiilor de mai sus, frecând-o pe fiecare în parte cu mâinile.

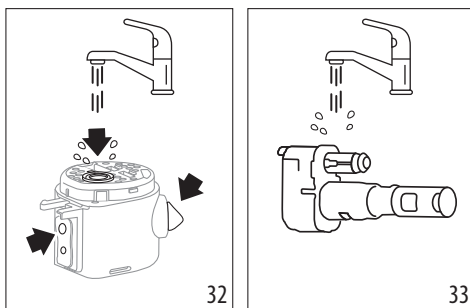

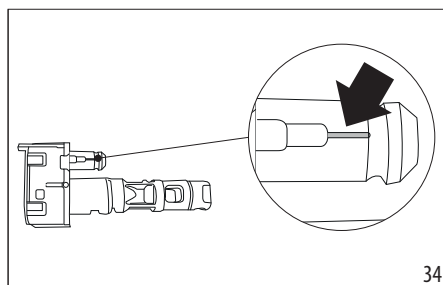

7. Clătiți bine conectorul carafei de lapte (E6) (fig. 33). Fiți foarte atenți să nu rămână reziduuri de lapte pe canalul de aer (în mărire) (fig. 34): dacă este necesar, răzuțiți canalul cu o scobitoare;

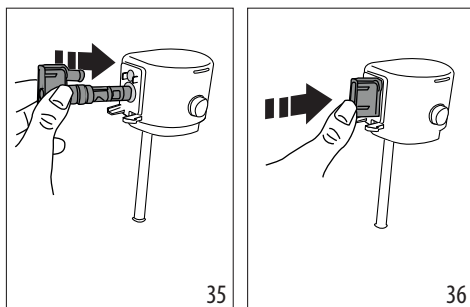

8. Ștergeți toate componentele cu o lavetă uscată și curată;
9. Reintroduceți conectorul, împingându-l până la capăt (fig. 36 și 37): odată ce este introdus corect, acesta poate fi scos doar prin apăsarea butonului special de pe capac.



10. Asamblați la loc toate componentele capacului;
11. Reînchideți carafa: puneți capacul înapoi (linia de pe capac trebuie să se potrivească cu simbolul  și rotiți-o spre simbolul  până când se blochează pe poziție (fig. 22).

## 15. CURĂȚAREA INFUZORULUI

### Atenție!

Infuzorul (A6) nu poate fi scos atunci când aparatul este pornit.

1. Apăsăți tasta  (B1) pentru a opri aparatul;
2. Scoateți rezervorul de apă (A9);
3. Deschideți ușița infuzorului, aflată în partea laterală dreaptă (fig. 38);
4. Apăsăți spre interior cele două clapete colorate de decuplare (fig. 39) și în același timp trageți infuzorul spre exterior;

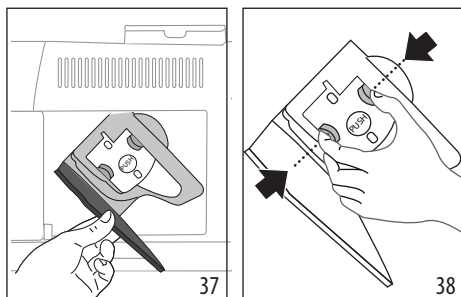

5. Scufundați infuzorul în apă timp de aproximativ 5 minute și apoi clătiți-l sub jet de apă;

### Atenție!

CLĂȚIȚI NUMAI CU APĂ

FĂRĂ DETERGENȚI - FĂRĂ MAȘINĂ DE SPĂLAT VASE

6. Curățați infuzorul fără a folosi detergenți deoarece l-ar putea deteriora.
7. Folosind o pensulă, curățați eventualele reziduuri de cafea de pe locașul infuzorului, vizibile prin ușița acestuia;
8. După curățare, introduceți la loc infuzorul în suport; apoi apăsați pe mesajul PUSH, până când auziți un clic de cuplare;

### Rețineți:

Dacă infuzorul este greu de introdus, este necesar (înainte de introducere) să-l aduceți pe poziția corectă apăsând cele două clapete (fig. 40).

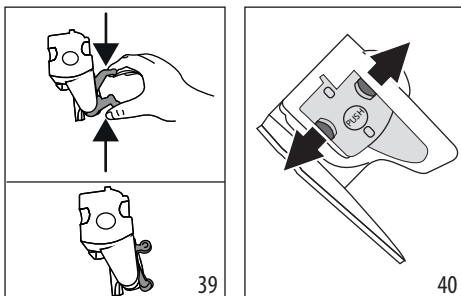

9. După ce l-ați introdus, verificați dacă cele două clapete roșii au rămas îndreptate spre exterior (fig. 41);

10. Închideți ușița infuzorului;
11. Introduceți la loc rezervorul pentru apă.

## 16. DECALCFIERE

- Înainte de utilizare, citiți instrucțiunile și eticheta produsului de decalcifiere, de pe ambalajul acestuia.
- Se recomandă să utilizați numai decalcifiant De'Longhi. Utilizarea unor decalcifianți necorespunzători, precum și o decalcifiere care nu este efectuată cu regularitate, pot duce la apariția unor defecțiuni ce nu sunt acoperite de garanția producătorului.
- Decalcifiantul poate deteriora suprafețele delicate. În caz de vărsare accidentală a produsului, ștergeți-l imediat.

### Pentru a efectua ciclul de decalcifiere

Decalcifiant	Decalcifiant De'Longhi
Recipient	Capacitate recomandată: 2 l
Timp	~30min
Accesoriu	Distribuitor apă caldă (D5)

### Atenție:

Dacă filtrul de dedurizare este instalat, acesta trebuie îndepărtat înainte de a adăuga soluția de decalcifiere. După aceea, introduceți la loc filtrul, la începutul fazei 3.

Efectuați ciclul de decalcifiere a aparatului, când pe panoul de comandă se aprinde indicatorul luminos  (C4). Același indicator luminos va clipi pentru a indica faptul că ciclul de decalcifiere este în curs.

### Rețineți:

- Odată ce ciclul de decalcifiere a început, acesta nu poate fi întrerupt și trebuie completat cu întregul ciclu de clătire. De aceea, asigurați-vă că aveți decalcifiantul.

Procedați după cum urmează:

1. Asigurați-vă că distribuitorul de apă (D5) este introdus;

### Faza 1: Acțiune decalcifiantă



2. Țineți apăsată timp de cel puțin 5 secunde tasta  (B5), până când LED-ul aferent se aprinde intermitent rapid. Ledul aferent intensității slabe se aprinde, pentru a indica faza 1 de decalcifiere;
3. Goliți tava de colectare a picăturilor (A14) și recipientul pentru zaț (A10) și reintroduceți-le; goliți complet rezervorul de apă (A9) și scoateți filtrul pentru dedurizare (dacă există);
4. Turnați decalcifiantul în rezervorul de apă până la nivelul A (ce corespunde unei punguțe de 100 ml) imprimat pe



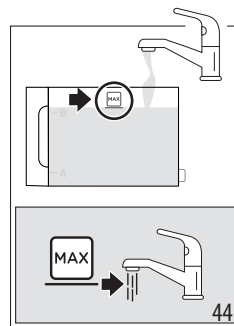
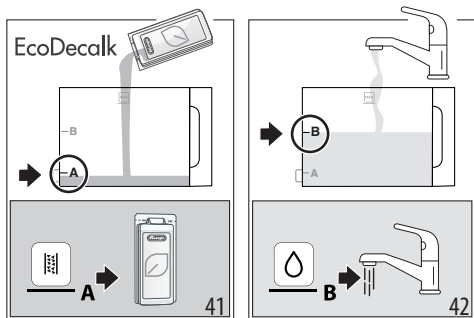

partea laterală a rezervorului (în spate) (fig. 42); apoi adăugați apă (un litru) până când se ajunge la nivelul **B** (fig. 43); introduceți rezervorul pentru apă înapoi în aparat;

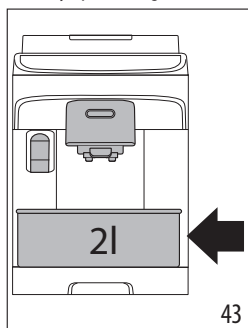

5. Puneți un recipient cu o capacitate minimă de 2 litri sub duzele de cea de cafea (A17) și apă (D5) (fig. 44).



6. Apăsăți tasta  pentru a porni programul de decalcifiere; indicatorul luminos  clipește pentru a indica faptul că faza 1 este în curs;
7. Timp de aproximativ 15 minute, aparatul alternează automat pauzele și distribuie de la duza de apă caldă și cea de cafea.

La terminarea primei faze a ciclului de decalcifiere, se aprinde indicatorul luminos de lipsă apă (C2).



8. Goliți vasul pe care l-ați utilizat pentru colectarea soluției de decalcifiere și scoateți rezervorul de apă, goliți-l, clătiți-l cu apă de la robinet, umpleți-l până la nivelul MAX cu apă proaspătă potabilă (fig. 45) și introduceți-l în aparat; așezați la loc vasul sub distribuitor;

9. Apăsăți tasta  (care va clipi rapid), pentru a porni ciclul de clătire: ledul aferent intensității medii se aprinde intermitent, pentru a indica faptul că faza 2 de decalcifiere este în curs;
10. Aparatul clătește automat duzele de cea de cafea și apă caldă; La terminarea celei de-a doua faze a ciclului de decalcifiere, se aprinde indicatorul luminos de lipsă apă (C2).

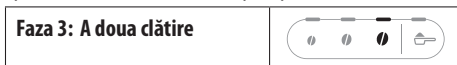

11. Goliți vasul utilizat pentru colectarea apei de la prima clătire, scoateți rezervorul de apă, umpleți-l până la nivelul MAX cu apă proaspătă potabilă (fig. 48) și, dacă este folosit, introduceți la loc filtrul de dedurizare a apei; introduceți la loc rezervorul în aparat și puneți la loc vasul dedesubtul distribuitorilor;
12. Apăsăți tasta  (care clipește rapid) pentru a începe clătirea: LED-ul de intensitate mare clipește pentru a indica faptul că faza 3 de decalcifiere este în curs: clătirea se efectuează de la duza de apă caldă; (\*)

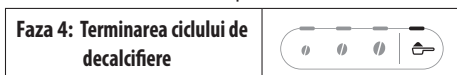

13. Când ledul aferent funcției de pre-măcinare se aprinde, operațiunea de decalcifiere s-a încheiat corect;
14. Ledul aferent recipientului pentru zaț (C4) se aprinde: scoateți și goliți recipientul cu apă de clătire, îndepărtați și tava de colectare a picăturilor și goliți recipientul pentru zaț, unde se adună o parte din apa de clătire. Reintroduceți totul în aparat;
15. Se aprinde ledul care indică lipsa apei (C2): scoateți și umpleți rezervorul cu apă potabilă proaspătă. Reintroduceți rezervorul în aparat.

Aparatul este gata de utilizare.





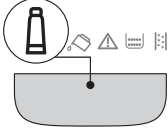
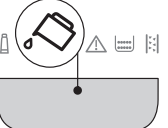
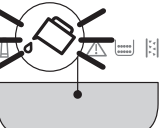
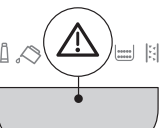

**Rețineți:**

- Este normal ca, după executarea ciclului de decalcifiere, să se găsească apă în recipientul pentru zaț.



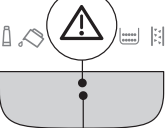

- (\*) Aparatul solicită a treia clătire, în cazul în care rezervorul de apă nu a fost umplut până la nivelul MAX: acest lucru este necesar pentru a garanta că nu a rămas soluție de decalcifiere în circuitele interioare ale aparatului. În acest caz, repetați de la punctul 11 al fazei a 3-a.

## 17. SEMNIFICAȚIA INDICATOARELOR LUMINOASE

Indicator luminos/led	Semnificație
Indicatoarele luminoase corespunzătoare băuturilor clipesc	Aparatul se încălzește: vă rugăm, așteptați
Indicatoarele luminoase corespunzătoare băuturilor și setărilor aferente luminează fix	Aparatul este gata de utilizare: continuați selectând băutura care urmează a fi distribuită și opțiunile aferente
	Înlocuiți filtrul (vezi capitolul „4. Filtru pentru dedurizare”)
	Nu există suficientă apă în rezervor: umpleți rezervorul
	Rezervorul de apă nu este introdus în aparat sau nu este introdus corect: introduceți corect rezervorul
	Alarmă generică: interiorul aparatului este foarte murdar. Curățați foarte bine aparatul. Dacă, după curățare, aparatul continuă să afișeze mesajul, adresați-vă departamentului de asistență clienți și/sau unui Centru de Asistență autorizat
→	

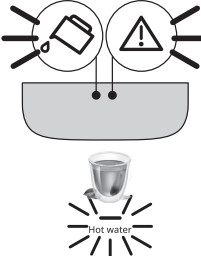
Indicator luminos/led	Semnificație
	După curățare, infuzorul nu a fost introdus: introduceți infuzorul astfel cum este indicat în capitolul „15. Curățarea infuzorului”
	Lipsă boabe: umpleți recipientul pentru boabe, apoi apăsați orice buton pentru a ieși din starea de alarmă.
	Prepararea cu cafea pre-măcinată a fost selectată fără a turna cafeaua în pâlnia corespunzătoare (A3)
	Cafeaua este prea fin măcinată, iar din acest motiv cafeaua curge prea lent, sau nu curge deloc. Reglați râșnița de cafea (par. „8.8 Reglarea râșniței”)
	A fost utilizată prea multă cafea. Selectați o intensitate mai slabă sau reduceți cantitatea cafelei pre-măcinate
	Cafeaua curge prea încet sau în picături. Cafeaua este măcinată prea fin. Folosiți cafea pentru aparate de cafea espresso.
→	

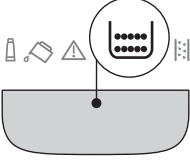
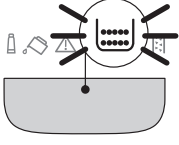
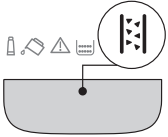
Indicator luminos/led	Semnificație
	<ul style="list-style-type: none"> <li>A fost solicitată pregătirea unei băuturi cu lapte, dar conectorul (E6) nu este introdus corect: verificați carafa de lapte; toate componentele acestuia trebuie să fie introduse în mod corect (consultați paragraful „14. Curățarea completă a carafei de lapte”)</li> <li>Carafa de lapte a fost extrasă în timpul livrării laptelui. Reintroduceți carafa de lapte: aparatul este din nou gata de utilizare</li> <li>Este necesară distribuția unei băuturi din lapte, dar cantitatea de lapte din recipient este insuficientă (vezi par. “Quanto latte versare per preparare le bevande a selezione diretta?” și “Quanto latte versare per preparare il My Latte?”).</li> </ul>
	<p>Se solicită distribuția de apă caldă, dar distribuitorul nu este introdus: introduceți distribuitorul de apă</p>
→	

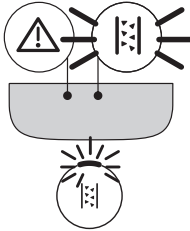
Indicator luminos/led	Semnificație
	<p>Circuitul de apă este gol. Distribuți apă caldă prin apăsarea butonului corespunzător  Hot Water</p>
	<p>Este necesar să goliți recipientul pentru zaț (A10)</p>
	<p>Recipientul pentru zaț (A10) nu este introdus sau nu este introdus corect: introduceți tava pentru colectarea picăturilor cu tot cu recipientul pentru zaț, împingându-l până la capăt</p>
	<p>Este necesar să continuați procesul de decalcifiere („16. Decalcifiere ”)</p>
	<p>Procedura de decalcifiere a fost întreruptă. Finalizați ciclul, reluându-l de la faza indicată de ledurile aferente selectării intensității.</p>
→	

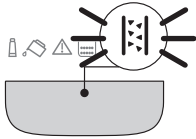
Indicator luminos/led	Semnificație
	Decalcifiere în curs
→	

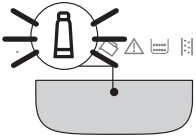
Indicator luminos/led	Semnificație
	Instalarea/Inlocuirea filtrului pentru dedurizare în curs

## 18. REZOLVAREA PROBLEMELOR

În continuare sunt enumerate câteva posibile defecte.

Dacă problema nu poate fi remediată în modul descris, vă rugăm să vă adresați Serviciului de Asistență Tehnică.

Problemă	Cauză	Soluție
Aparatul nu pornește.	Ștecherul nu este introdus în priză.	Introduceți ștecherul în priză.
Cafeaua nu este caldă.	Ceștile nu au fost încălzite în prealabil.	Încălziți ceștile, clătindu-le cu apă caldă (rețineți: se poate folosi funcția apă caldă).
	Circuitele interne ale aparatului s-au răcit pentru că au trecut 2-3 minute de la ultima cafea preparată.	Înainte de a prepara cafeaua, încălziți circuitele interne cu o clătire, ținând apăsată tasta  (B6) timp de câteva secunde.
	Temperatura setată pentru cafea este prea scăzută.	Setați o temperatură mai ridicată a cafelei din meniul de setări (vezi „12. Meniu setări”).
	Este necesar să se efectueze decalcifierea aparatului	Efectuați decalcifierea. După aceea, verificați gradul de duritate a apei („5. Măsurarea durității apei”) și verificați ca aparatul să fie setat conform durității reale („12. Meniu setări”).
Cafeaua nu este destul de tare și are puțină cremă.	Cafeaua este măcinată prea mare.	Reglați gradul de măcinare („8.8 Reglarea râșniței”). Efectul este vizibil numai după distribuirea a cel puțin 2 cafele.
	Cafeaua nu este corespunzătoare.	Folosiți cafea pentru aparate de cafea espresso.
	Cafeaua nu este proaspătă.	Ambalajul cafelei este deschis de prea mult timp, iar cafeaua și-a pierdut gustul.
Cafeaua curge prea încet sau în picături.	Cafeaua este măcinată prea fin.	Reglați gradul de măcinare („8.8 Reglarea râșniței”). Efectul este vizibil numai după distribuirea a cel puțin 2 cafele.
		→

<b>Problemă</b>	<b>Cauză</b>	<b>Soluție</b>
Aparatul nu distribuie cafeaua.	Aparatul detectează impurități în interior	Așteptați ca aparatul să fie gata de utilizare și selectați băutura dorită. Dacă problema persistă, contactați Centrul de Asistență Autorizat.
Cafeaua nu curge prin una sau ambele duze ale distribuitorului.	Duzele distribuitorului de cafea sunt blocate.	Curățați duzele cu o cârpă. Dacă este necesar, utilizați o scobitoare pentru a îndepărta eventualele depuneri.
Cafeaua preparată este prea apoasă.	Pălnia pentru cafea pre-măcinată este înfundată.	Deschideți ușița și curățați pălnia cu ajutorul unei perii.
Infuzorul nu poate fi scos.	Oprirea nu a fost efectuată.	Închideți aparatul, apăsând tasta  .
La finalul ciclului de decalcifiere, aparatul solicită o a treia clătire	Pe durata celor două cicluri de clătire, rezervorul de apă nu a fost umplut până la nivelul MAX	Reluați operațiunea de decalcifiere de la „Faza 3: A doua clătire”.
Laptele are bule mari de aer, sau curge cu întreruperi din distribuitorul de lapte (E3) sau are puțină spumă.	Laptele nu este suficient de rece sau nu este degresat parțial ori total.	Folosiți lapte total sau parțial degresat, păstrat la frigider (cu o temperatură de aproximativ 5°C). Dacă nici astfel rezultatul obținut nu este cel dorit, încercați o altă marcă de lapte.
	Capacul carafei de lapte este murdar.	Demontați componentele și curățați-le cu atenție, conform indicațiilor din cap. „9.7 Curățarea carafei de lapte după fiecare utilizare”. Fiți foarte atenți la curățarea conectorului carafei de lapte (E6).
	Se folosesc băuturi vegetale.	Rezultatul variază foarte mult în funcție de caracteristicile nutriționale ale băuturilor. Se recomandă utilizarea versiunii „Barista”.
Băuturile din lapte nu apar pe panou	Carafa de lapte nu este introdusă sau nu este introdusă corect.	Pregătiți carafa de lapte și introduceți-o corect în aparat.
	Au fost preparate succesiv mai multe băuturi pe bază de lapte, iar aparatul trebuie să revină la temperatura ideală pentru a le pregăti pe următoarele.	Așteptați ca băuturile pe bază de lapte să apară din nou pe panoul de control.
Suprafața pentru cești de deasupra aparatului este caldă	Au fost preparate rapid mai multe băuturi, una după alta	
Espressorul nu este în funcțiune și emite zgomote sau emană cantități mici de aburi	Aparatul este gata de funcționare sau a fost închis de puțin timp și unele picături de condens cad în interiorul vaporizatorului care încă este cald.	Acest fenomen face parte din funcționarea normală a aparatului; pentru a limita fenomenul, goliți tava pentru colectarea picăturilor.
Aparatul emite zgomote de abur din tava de colectare a picăturilor și/sau există apă pe suprafața pe care este amplasat aparatul.	După curățare nu a fost reintrodus grătarul tăvii de scurgere.	Reintroduceți grătarul tăvii de picurare în tava pentru colectarea picăturilor.

## 19. DATE TEHNICE

---

Tensiune:	220-240 V~ 50-60 Hz max. 10 A
Putere:	1450W
Presiune:	1,5 MPa (15 bari)
Capacitate rezervor de apă:	1,8 l
Dimensiuni Lxlxl:	240x440x360 mm
Lungime cablu:	1250 mm
Greutate (diferă în funcție de model):	9,6 kg
Capacitate max. recipient cafea boabe:	250 g

Societatea De'Longhi își rezervă dreptul de a modifica, în orice moment, caracteristicile tehnice și estetice, păstrând nemodificate funcțiile și calitatea produselor.

## СЪДЪРЖАНИЕ

<b>1. ВЪВЕДЕНИЕ.....</b>	<b>48</b>
1.1 Букви в скоби.....	48
1.2 Проблеми и ремонти .....	48
<b>2. ОПИСАНИЕ .....</b>	<b>48</b>
2.1 Описание на уреда - А.....	48
2.2 Описание на контролен панел - В.....	48
2.3 Описание на индикаторите - С.....	48
2.4 Описание на аксесоарите - D*.....	48
2.5 Описание на кана за мляко - Е.....	48
<b>3. ПЪРВО ПУСКАНЕ В ЕКСПЛОАТАЦИЯ НА УРЕДА .....</b>	<b>49</b>
<b>4. ОМЕКОТЯВАЩ ФИЛТЪР .....</b>	<b>49</b>
4.1 Смяна на филтъра.....	50
4.2 Сваляне на филтъра.....	50
<b>5. ИЗМЕРВАНЕ НА ТВЪРДОСТА НА ВОДАТА51</b>	
<b>6. ВКЛЮЧВАНЕ НА УРЕДА .....</b>	<b>51</b>
<b>7. ИЗКЛЮЧВАНЕ НА УРЕДА .....</b>	<b>51</b>
<b>8. ПРИГОТВЯНЕ НА НАПИТКИ С КАФЕ.....</b>	<b>51</b>
8.1 Приготвяне на кафе, използвайки кафе на зърна .....	51
8.2 Приготвяне на 2 чаши кафе.....	52
8.3 Приготвяне на кафе с предв. смляно кафе .....	52
8.4 Общи инструкции за приготвянето на напитки с кафе.....	53
8.5 Промяна на силата на кафето.....	53
8.6 Изплакване .....	53
8.7 Съвети за по-топло кафе.....	53
8.8 Настройка на кафемелачката.....	53
8.9 Персонализирайте количеството в чашата .....	53
<b>9. ПРИГОТВЯНЕ НА НАПИТКИ С МЛЯКО .....</b>	<b>54</b>
9.1 Какво мляко да се използва? .....	54
9.2 Колко мляко да се сипе? .....	54
9.3 Напълнете и поставете каната за мляко54	
9.4 Изберете силата на кафето или използване на предв. смляно кафе ...	55
9.5 Приготвяне на напитки с мляко .....	55
9.6 Приготвяне на My Latte .....	55
9.7 Почистване на каната за мляко след всяка употреба .....	55
9.8 Персонализирайте количеството в чашата .....	56
<b>10. ПРИГОТВЯНЕ НА ТОПЛА ВОДА.....</b>	<b>56</b>
10.1 Персонализирайте количеството топла вода.....	56
<b>11. СЪВЕТИ ЗА ЕНЕРГОСПЕСТЯВАНЕ.....</b>	<b>57</b>
<b>12. МЕНЮ НАСТРОЙКИ .....</b>	<b>57</b>
12.1 Нулиране към фабрични настройки ..	59
<b>13. ПОЧИСТВАНЕ НА УРЕДА .....</b>	<b>60</b>
<b>14. ПОЧИСТВАНЕТО НА КАНАТА ЗА МЛЯКО ЗАВЪРШЕНО .....</b>	<b>61</b>
<b>15. ПОЧИСТВАНЕ НА ИНФУЗОРА .....</b>	<b>63</b>
<b>16. ОТСТРАНЯВАНЕ НА КОТЛЕН КАМЪК [::] ...</b>	<b>63</b>
<b>17. ЗНАЧЕНИЕ НА ИНДИКАТОРИТЕ.....</b>	<b>65</b>
<b>18. ОТСТРАНЯВАНЕ НА ПРОБЛЕМИ .....</b>	<b>67</b>
<b>19. ТЕХНИЧЕСКИ ДАННИ.....</b>	<b>69</b>
<b>15. ПОЧИСТВАНЕ НА ИНФУЗОРА .....</b>	<b>63</b>
<b>16. ОТСТРАНЯВАНЕ НА КОТЛЕН КАМЪК [::] ...</b>	<b>63</b>
<b>17. ЗНАЧЕНИЕ НА ИНДИКАТОРИТЕ.....</b>	<b>65</b>
<b>18. ОТСТРАНЯВАНЕ НА ПРОБЛЕМИ .....</b>	<b>67</b>
<b>19. ТЕХНИЧЕСКИ ДАННИ.....</b>	<b>69</b>

Преди да използвате уреда, прочете винаги свитъка с предупреждения за безопасност.

## 1. ВЪВЕДЕНИЕ

Отделете няколко минути и прочетете инструкциите за употреба. Това ще ви предпази от евентуални рискове и повреждане на машината.

Индикаторите led и сигналните показатели на панела на вашата машина, ще ви помогнат да работите правилно с машината:

	Изключен	--
	Включен	Налична функция
	Светлинен индикатор	Извършване на функция
	Бързо мигащ индикатор	Уредът изисква намеса от страна на потребителя

Тези символи се използват също така в quick guide, приложени към продукта.

### 1.1 Букви в скоби

Буквите в скоби отговарят на описанието на уреда (стр. 2-3).

### 1.2 Проблеми и ремонти

При проблеми, опитайте се да ги отстраните, като следвате указанията, включени в разделите „17. Значение на индикаторите“ „Съобщения изведени на екрана“ и „Отстраняване на проблеми“ „Отстраняване на проблеми.“

Ако те се окажат неефективни или за допълнителни пояснения, се препоръчва да се свържете с отдел обслужване на клиенти, на телефоните, посочени на сайта [www.delonghi.com](http://www.delonghi.com).

За евентуални ремонти, се обръщайте само към Отдел Техническо Обслужване De'Longhi. Адресите могат да бъдат консултирани на страница [www.delonghi.com](http://www.delonghi.com).

## 2. ОПИСАНИЕ

### 2.1 Описание на уреда - А

- A1. Капак на контейнер за кафе на зърна
- A2. Колело за регулиране на кафемелачка
- A3. Фуния за предв. смляно кафе
- A4. Контейнер за кафе на зърна
- A5. Люк на инфузор

- A6. Измъквач се инфузор
- A7. Захранващ кабел
- A8. Капак на резервоар за вода
- A9. Резервоар за вода
- A10. Контейнер за утайка от кафе
- A11. Табла за поставяне на чаши
- A12. Решетъчна ваничка
- A13. Индикатор за ниво на водата във ваничката за събиране на капки
- A14. Ваничка за събиране на капки
- A15. Ваничка за събиране на конденз
- A16. Индикатор за мляко
- A17. Струйник за кафе с регулиране на височината
- A18. Врата за достъп до конектора за аксесоари
- A19. Табла за поставяне на чаши

### 2.2 Описание на контролен панел - В

- B1. Бутон ON/Standby с вграден led индикатор
- B2. Бутон X2 с вграден led индикатор (ако се натисне за 5 секунди, се влиза в меню настройки)
- B3. Бутон за избор на предв. смляно кафе
- B4. Бутони за избор на сила (леко, средно, силно)
- B5. Бутон за избор на цикъл на Отстраняване на котлен камък
- B6. Бутон Clean (почистване на каната за мляко) с вграден индикатор (ако се натисне за 5 секунди, активира Ръчно изплакване)
- B7. Бутони за избор на напитки с вграден led индикатор (\* напитки различни по вид и брой, в зависимост от моделите)

### 2.3 Описание на индикаторите - С

- C1. Индикатор за изразходен филтър
- C2. Индикатор за липса на вода
- C3. Индикатор обща аларма
- C4. Индикатор за контейнера за утайка
- C5. Индикатор за иск за отстраняване на котлен камък

### 2.4 Описание на аксесоарите - D\*

(\*различни по тип и брой според модела)

- D1. Реактивна тестова лентичка "Total Hardness Test" (Общ тест за твърдост)
- D2. Мярка дозатор за предв.смляно кафе
- D3. Препарат за отстраняване на котлен камък
- D4. Омекоотяващ филтър
- D5. Струйник за вода

### 2.5 Описание на кана за мляко - Е

- E1. Капак с устройство за разпенване на мляко
- E2. Конектор на тръба за подаване на мляко (не се отстранява)
- E3. Тръба за изтичане на млякото на пяна



- E4. Тръба за засмукване на мляко
- E5. Бутон за измъкване на кана/измъкване на конектор на кана
- E6. Конектор на кана за мляко
- E7. Контейнер за мляко

### 3. ПЪРВО ПУСКАНЕ В ЕКСПЛОАТАЦИЯ НА УРЕДА

#### **Забележка:**

- При първа употреба, изплатнете с топла вода всички разглобими аксесоари, които са предназначени за контакт с вода или мляко.
- Евентуални следи от кафе в мелачката се дължат на тестовите за функциониране на машината, преди да бъде пусната в търговската мрежа и са доказателство за щателната грижа, която имаме за продукта.
- При първата употреба веригата за вода е празна, поради тази причина, машината може да бъде много шумна: шумът намалява постепенно с напълването на веригата.
- За да извършите първо стартиране, уверете се, че струйникът за вода (D5) е поставен в машината.

1. Свържете уреда към електрическата мрежа (фиг. 1).

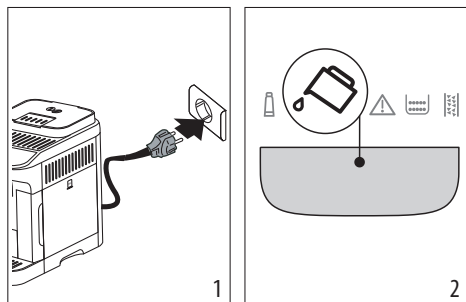

2. На контролния панел (B) се включва индикаторът  (C2) (фиг. 2): измъкнете резервоара за вода (A9) (фиг. 3), напълнете го до MAX ниво с прясна питейна вода (фиг. 4), поставете отново резервоара.

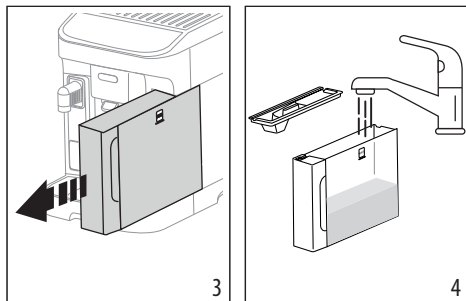

3. На контролния панел мига бързо led индикатор  (B2).
4. Позиционирайте един съд под струйниците за кафе (A17) и вода (D5) (фиг. 5).

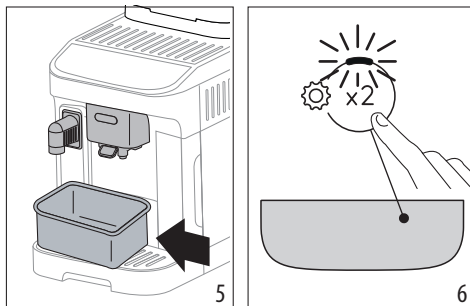

5. Натиснете бутона  (фиг. 6): уредът ще продължи да пълни с вода вътрешните вериги и струйника за топла вода от струйника за вода;
6. Подаването спира: след няколко секунди машината пуска гореща вода от струйника за кафе.

След приключване на приготвянето, машината е готова за употреба.

#### **Забележка:**

- При първото използване, трябва да се направят 4-5 чаши капучино, преди да се постигне добър резултат в чашата.
- Препоръчва се, да се инсталира веднага приложеният филтър за вода. След изминаване на два месеца от времето (вижте датника), или ако уредът не се използва в продължение на 3 седмици, пристъпете към смяна или отстраняване на филтъра, дори ако съответният индикатор (C1) не е включен.
- Да се персонализира възможно най-скоро твърдостта на водата (раздел „5. Измерване на твърдостта на водата“).

### 4. ОМЕКОТЯВАЩ ФИЛТЪР

За да поддържате непроменени във времето характеристиките на машината, ви съветваме да използвате филтър за омекотяване на вода De'Longhi.

За повече информация, посетете сайта [www.delonghi.com](http://www.delonghi.com).

 WaterFilter EAN: 8004399327252

За правилно използване на филтъра, следвайте указанията посочени по-долу.

1. Извадете филтъра (D4) от опаковката и завъртете датника, докато видите следващите 2 месеца (фиг. 7);

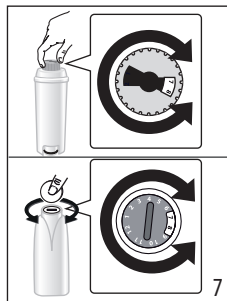

2. За активиране на филтъра, пуснете през централния отвор на филтъра за питейна вода и изчакайте водата да тече през страничните отвори повече от една минута (фиг. 8);
3. Измъкнете резервоара за вода (A9) от машината (фиг. 4) и го напълнете с прясна питейна вода; поставете филтъра в резервоара за вода, като го потопите напълно за около десет секунди, наклоняйки го и натискайки го за да позволите освобождаването на мехурчетата въздух (фиг. 9);

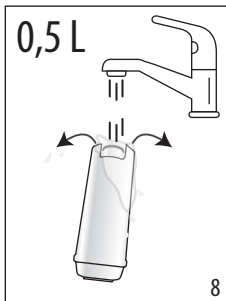
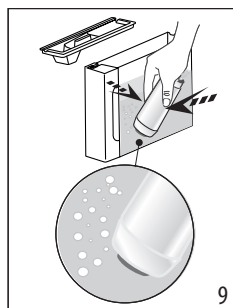

4. Поставете филтъра в съответното седалище и го натиснете докрай (фиг. 10);
5. Затворете резервоара с капак (A8), след което поставете резервоара в машината;
6. Ако не е наличен, поставете струйника за вода (D5).
7. Поставете под струйника за топла вода един празен съд с минимален капацитет от 0,5 литра (фиг. 5).
8. Виж инструкциите в раздел „12. Меню настройки“ за инсталиране на филтъра;
9. На контролния панел, индикаторът на филтъра (C1) мига и led индикаторът, отнасящ се до бутона за почистване на каната/ръчно изплакване (B6) мига бързо;
10. Натиснете бутона за почистване/ръчно изплакване на каната (B6) (фиг. 11);

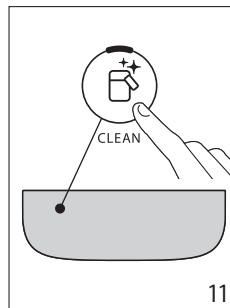
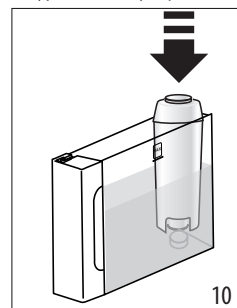

11. Уредът подава гореща вода и спира автоматично;
12. След приключване на приготвянето, индикаторът на филтъра се изключва, филтърът е активен и може да се пристъпи към употреба на машината.

#### **Забележка:**

- Индикаторът led, съответстващ на бутона  (B6) мига бързо, натиснете самия бутон. По този начин машината пристъпва към напълване на вътрешните вериги, като елиминира образувалите се въздушни мехурчета и продължава инсталирането, описано по-горе.
- В края на инсталирането, led индикаторите за напитки мигат, за да покажат, че машината се нагрява, за да се върне в готовност за употреба.

#### **4.1 Смяна на филтъра**

Сменете филтъра (D4), когато се включи индикатора  (C1).

1. Измъкнете резервоара за вода (A9) и изразходения филтър;
2. Пристъпете към операциите, илюстрирани в предходния параграф за да активирате филтъра;
3. Вижте инструкциите в раздел „12. Меню настройки“ за настройка на машината и повторете точките от 9 до 12 от предходния параграф.

#### **Забележка:**

След изминаване на два месеца от времето (вижте датника), или ако уредът не се използва в продължение на 3 седмици, пристъпете към смяна на филтъра, дори машината още да не го изисква.

#### **4.2 Сваляне на филтъра**

Ако желаете да продължите да използвате уреда без филтър (D4), е необходимо да го отстраните, и да сигнализирате свалянето.

1. Измъкнете резервоара за вода (A9) и изразходения филтър;
2. Виж инструкциите с раздел „12. Меню настройки“ за да настроите машината.

### Забележка:



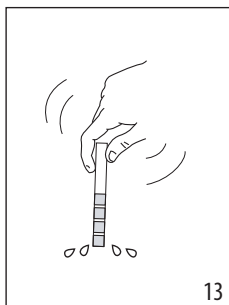
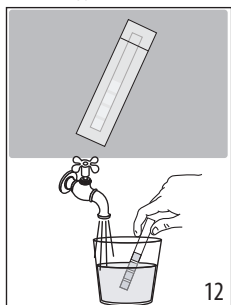

След изминаване на периода от два месеца (вижте датника), или ако уредът не се използва в продължение на 3 седмици, пристъпете към сваляне на филтъра, дори машината още да не го изисква.

## 5. ИЗМЕРВАНЕ НА ТЪВРДОСТА НА ВОДАТА

Настройването веднага на твърдостта на водата, позволява на машината да намали честотата на отстраняване на котлен камък. Индикаторът за отстраняване на котлен камък  (C5) следователно ще се включи, когато е необходимо, въз основа на действителната твърдост на водата, която се използва в различните региони. Процедурата е както следва:



1. Ако се доставя с вашия модел, извадете от опаковката тест лентата (D1).
2. Потопете цялата лентичка в чаша с вода за около една секунда (фиг. 12).
3. Извадете лентичката от водата и я изтръскайте леко (фиг. 13). След около една минута се образуват 1, 2, 3 или 4 квадратчета с червен цвят, в зависимост от твърдостта на водата, всеки квадрат отговаря на една 1 ниво.

Total Hardness Test	Твърдост
	1 Ниска
	2 Средна
	3 Средна/Висока
	4 Висока

Виж инструкциите с раздел „12. Меню настройки“ за да настроите машината.

## 6. ВКЛЮЧВАНЕ НА УРЕДА

### Опасност от изгаряния!

По време на изплакването, от дюзите на струйника за кафе (A17) изтича малко топла вода. Внимавайте да не се докосвате до пръските вода. За да избегнете често изпражнение на ваничката за събиране на капки (A14), се препоръчва да се събира водата от изплакване в контейнер.

- За да включите уреда, натиснете бутон  (B1): led индикаторът на бутона се включва и на контролния панел (B) мигат led индикаторите на напитките, за да посочат, че машината се загрива.

По време на загриването, машината извършва едно изплакване; по този начин, освен че става загриване на топлогенератора, уредът започва да пуска топла вода по вътрешните тръби за да се загрее.

Уредът е готов, когато led индикаторите за напитки и сила, останат включени с фиксирана светлина.

## 7. ИЗКЛЮЧВАНЕ НА УРЕДА

При всяко изключване на уреда, се извършва автоматично изплакване, което не може да бъде прекъснато.

### Опасност от изгаряния!

По време на изплакването, от дюзите на струйника за кафе (A17) изтича малко топла вода. Внимавайте да не се докосвате до пръските вода. За да избегнете често изпражнение на ваничката за събиране на капки (A14), се препоръчва да се събира водата от изплакване в контейнер.

- За да изключите уреда, натиснете бутона  (B1);
- на контролния панел мигат led на бутоните за напитки: ако е предвидено, уредът извършва изплакване и след това се изключва (stand-by).

### Забележка:

Когато уредът не се използва за дълъг период от време, изключете уреда от електрическата мрежа:

- първо изключете уреда с натискане на бутона ;
- изключете захранващия кабел от контакта.

## 8. ПРИГОТВЯНЕ НА НАПИТКИ С КАФЕ

### 8.1 Приготвяне на кафе, използвайки кафе на зърна

#### Внимание!

Да не се използва зелено кафе на зърна, карамелизирано или захаросано кафе, тъй като то може да се полепи по мелачката за кафе, което ще я направи неизползваема.

1. Поставете кафе на зърна в съответния контейнер (A4) (фиг. 14);

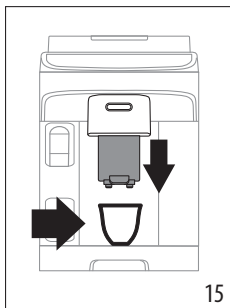
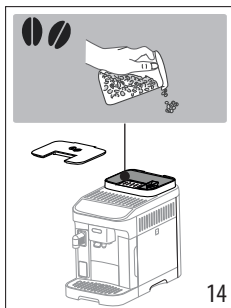

2. Поставете една чаша под дюзите на струйника за кафе (A17) (фиг. 15);
3. Снизете струйника за да го доближите, колкото е възможно по-близо до чашата: по този начин се постига по-добър каймак (фиг. 15);
4. Изберете желаната напитка:

Напитка (*)		К о л и ч е - ство по подразби- ране (ml)	Количество, подлежащо на програмиране (ml)
	Espresso	40	от ≈ 20 до ≈ 180
	Coffee	180	от ≈ 100 до ≈ 240
	Long	160	от ≈ 115 до ≈ 250
	Doppio+	120	от ≈ 80 до ≈ 180
	Americano	Espresso: 40 Вода: 110	Espresso: от ≈ 20 до ≈ 180 Вода: от ≈ 50 до ≈ 300
	Long Black	Вода: 120 Espresso: 80	Вода: от ≈ 50 до ≈ 300 Espresso: от ≈ 40 до ≈ 360
	Over ice	100	от ≈ 40 до ≈ 240

(\*) Напитки, различни по тип и брой според модела.

5. Приготвянето започва и на контролния панел (B) мига индикаторът led съответстващ на приготвяната напитка.

## 8.2 Приготвяне на 2 чаши кафе

1. Поставете чашите под дюзите на струйника за кафе (A17);

2. Снизете струйника за да го доближите, колкото е възможно по-близо до чашата: по този начин се постига по-добър каймак;
3. Натиснете бутон (B2): съответният светодиоди се включва;
4. Натиснете бутон (B7);
5. Приготвянето започва и на контролния панел (B) остава включен led индикаторът, съответстващ на бутон Espresso.

## 8.3 Приготвяне на кафе с предв. смялно

кафе

### Внимание!

- Никога не поставяйте предв. смялно кафе при спряна машина, за да не се разнесе отвътре по машината и да я замърси. При това положение машината може да се повреди.
- Никога не поставяйте повече от 1 мярка запълнена до ръба (D2), това може да замърси машината отвътре или фунията (A3) може да се запуши.



### Забележка:

При използване на предв. смялно кафе, може да се приготвя само една чаша кафе в даден момент.

1. Натиснете бутон (B3): съответният led индикатор се включва;
2. Проверете дали фунията е запушена, след това поставете една пълна мярка предв. смялно кафе (фиг. 16).

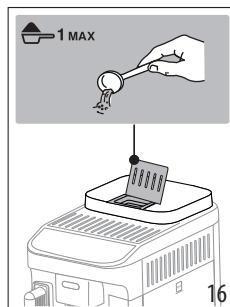

3. Поставете една чаша под дюзите на струйника за кафе (A17) (фиг. 15).
4. Поставете една чаша под дюзите на струйника за кафе (B7);
5. Приготвянето започва и на контролния панел (B) мига индикаторът led съответстващ на приготвяната напитка.

## 8.4 Общи инструкции за приготвянето на напитки с кафе

- По време на употреба, на контролния панел (B) могат да се включат индикатори, значението на които е изложено в пар., 17. Значение на индикаторите“.
- За да се пригответи по-горещо кафе, консултирайте параграф „8.7 Съвети за по-топло кафе“.
- Ако кафето изтича на капки или много бързо с малък каймак или пък е много студено, прочетете съветите включени в раздел „Отстраняване на проблеми“.
- За да персонализирате напитките според своите вкусове, консултирайте параграфи „8.5 Промяна на силата на кафето“ и „8.9 Персонализирайте количеството в чашата“.

### Забележка:

В режим енергоспестяване на машината са необходими няколко секунди изчакване, до приготвяне на първото кафе, тъй като трябва да загрее.

## 8.5 Промяна на силата на кафето

1. Натиснете бутона (B4) съответстващ на желаната сила:

	Слабо
	Средна
	Strong

2. Продължете като изберете желаната напитка с кафе.

### Забележка:

- При следващото приготвяне, машината предлага последната избрана сила.
- При прекъсване на електрическото захранване, машината се връща към средното ниво по подразбиране.

## 8.6 Изплакване

С тази функция е възможно да изтече топла вода от струйника за кафе, за да се почисти и загрее вътрешна верига на машината.

1. Поставете под струйника за кафе (A17) един съд, с минимален капацитет 100ml (фиг. 5).
2. Задръжте натиснат бутон  (B6) за около 5 секунди: приготвянето започва и се прекъсва автоматично (ако желаете да го прекъснете по-рано, натиснете повторно същия бутон).

### Забележка:

- За периоди на неизползване повече от 3-4 дни силно се препоръчва, след включването на машината, да се извършат 2/3 промивки преди тя да бъде употребявана;

- Нормално е, след извършването на функцията, да има вода в контейнера за утайка от кафе (A10).

## 8.7 Съвети за по-топло кафе

За приготвяне на по-топло кафе, ви препоръчваме:

- извършете едно изплакване (виж параграф „8.6 Изплакване “);
- загрейте с топла вода чашите, като пуснете топла вода (Hot water);
- увеличете температурата на кафето (виж раздел „12. Меню настройки“).

## 8.8 Настройка на кафемелачката

Поне в началото, не се налага регулиране на смилането на кафе, предвид, че то е предварително зададено, за да се постигне правилно изтичане на кафе.

### Забележка:

Ръкохватката за настройка трябва да се завърта, само когато кафемелачката работи в началната фаза на приготвяне на напитки с кафе.

За да извършите една корекция по време на функционирането на кафемелачката, регулирайте регулатора (A2) по следния начин:

Ако кафето изтича прекалено бавно или изобщо не изтича.	Завъртете с една степен към номер 7
Ефектът от тази промяна настъпва едва след приготвяне на 2 последователни кафета.	
За приготвяне на по-плътно кафе и за подобряване на вида на каймака	Завъртете с една степен към номер 1
Ефектът от тази промяна настъпва едва след приготвяне на 2 последователни кафета.	

## 8.9 Персонализирайте количеството в чашата

1. Задръжте натиснат за няколко секунди бутона, съответстващ на напитката, която да бъде програмирана: когато led индикаторът на избраната напитка мига бързо, машината е в режим на програмиране. Приготвянето започва;
2. При достигане на желаното количество в чашата, натиснете отново бутона на напитката: приготвянето се прекъсва и количеството се запаметява.

### Забележка:

За да анулирате програмирането в процес, натиснете бутон, съответстващ на друга напитка.

## 9. ПРИГОТВЯНЕ НА НАПИТКИ С МЛЯКО

### Забележка:

- За да използвате каната, проверете дали всички компоненти са чисти и поставени, както е посочено в раздел "14. Почистването на каната за мляко завършено".
- За да се избегне приготвянето на мляко с малко пяна или с големи мехурчета, винаги почиствайте капака на млякото (E1) и конектора на каната (E6), както е описано в параграфи "9.7 Почистване на каната за мляко след всяка употреба", и "14. Почистването на каната за мляко завършено".

### 9.1 Какво мляко да се използва?

Количеството мляко може да се променя въз основа на:

- температура на млякото или растителната напитка (за отлични резултати винаги използвайте мляко или растителни напитки на температура от, 5°C);
- тип мляко или растителна напитка;
- използваната марка;
- съставки и хранителни стойности.

LatteCrema HOT	
Краве мляко	
Пълномаслено (мазнини >3,5%)	✓
Частично обезмаслено (мазнини между 1,5 и 1,8%)	
Обезмаслено (мазнини <0,5%)	
Растителни напитки	
Соя	✓
Бадем	✓
Овес	✓

### Забележка:

За напитки напитки на растителна основа се препоръчва да се използват версии "Barista", за да се оптимизира количеството пяна.

### 9.2 Колко мляко да се сипе?

Върху контейнера за мляко (E7) е налична оразмерена скала (фиг. 17), която ще ви помогне да сипете идеалното количество за приготвянето на напитката.

Междинните обозначения съответстват на  $\approx 20\text{ml}$ . Обозначението "MIN" съответства на минималното програмируемо количество (виж параграф „9.8 Персонализирайте количеството в чашата“).

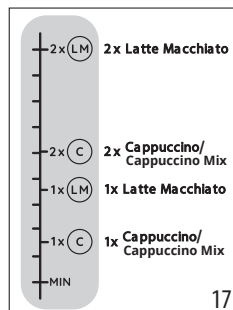

### Забележка:

- В зависимост от вида и температурата на използваното мляко, рецептата може да бъде малко по-различна.
- Ако млякото в каната е твърде малко, от тръбата за приготвяне на мляко ще излезе струя.

### 9.3 Напълнете и поставете каната за мляко

1. Откачете капака (E1), като го завъртите по посока на часовниковата стрелка: линията върху капака трябва да стигне до символа  (фиг. 18);
2. Следователно повдигнете капака (фиг. 19).

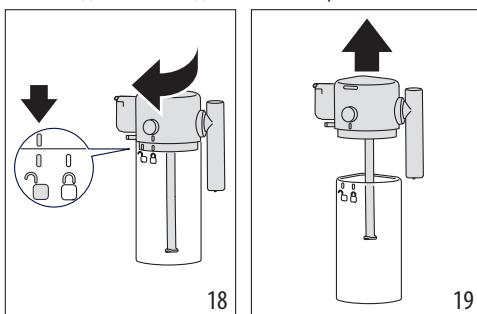

3. Напълнете контейнера за мляко (E7) с достатъчно количество мляко (фиг. 17 и 20);
4. Проверете дали тръбата за засмукване на млякото (E4) е поставена добре на съответното предвидено място, на дъното на капака на контейнера (фиг. 21);

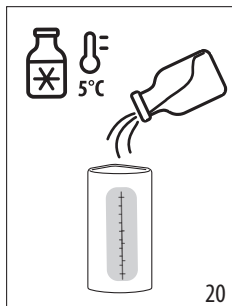

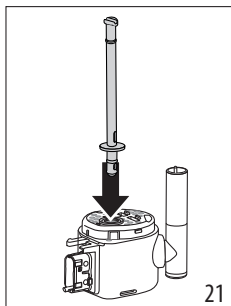

20

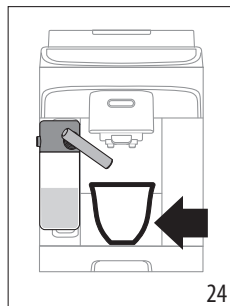

21



24

5. Затворете каната: поставете отново капака (линията на капака трябва да бъде съответстваща на символа ) и го завъртете към символа  до закачането (фиг. 22);
6. Закачете като избутате до край каната до контейнера (фиг. 23). Машината издава звуков сигнал (ако функцията е активна).

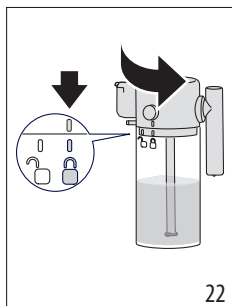

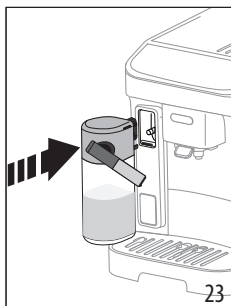

22



23

#### 9.4 Изберете силата на кафето или използване на предв. смляно кафе

След като е приготвена каната с мляко, преди да пристъпите към избора на желаната напитка, е възможно да се персонализира силата на кафето, както е посочено в параграф „8.5 Промяна на силата на кафето“ или да се избере употребата на предв. смляно и след това поставете една мерителна лъжица кафе, както е посочено в параграф „8.3 Приготвяне на кафе с предв. смляно кафе“  

#### 9.5 Приготвяне на напитки с мляко

1. Поставете една достатъчно голяма чаша под дюзите на струйника за кафе (A17) и под тръбата за приготвяне на мляко (E3) (фиг 24).

2. Изберете млечната напитка от контролния панел.

#### **Забележка:**

Ако режимът “Енергоспестяване” е активиран (виж раздел „12. Меню настройки“), приготвянето на напитката може да изисква няколко секунди изчакване.

#### 9.6 Приготвяне на My Latte

1. Напълнете контейнера за мляко (E7) с количеството мляко или желаната растителна напитка, като се има предвид, че машината приготвя цялото количество;
2. Затворете и поставете каната с мляко, както е посочено в предходните параграфи;
3. Изберете напитката “My Latte”: приготвянето започва и се прекъсва след изчерпване на цялото мляко в каната;
4. След това машината продължава с приготвянето на кафето.

#### **Забележка:**

Минималното количество, което може да бъде отчетено от индикатора (A16) отговаря на ниво MIN на оразмерената скала на контейнера за мляко.

#### 9.7 Почистване на каната за мляко след всяка употреба

След всяко приготвяне на млечни напитки на контролния панел мига led индикатор, съответстващ на бутона (B6) (фиг. 25).

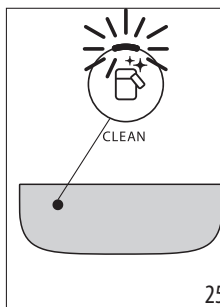

25

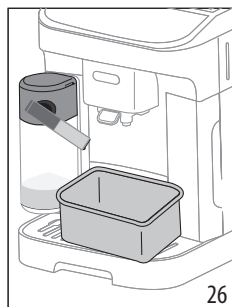

26

Оставете поставена каната за мляко в машината (не е необходимо да се изпразва контейнера за мляко);

5. Поставете чаша или друг съд под струйника за мляко (фиг. 26);
6. Натиснете бутон  : от тръбата за подаване на мляко изтича гореща вода и пара. Почистването спира автоматично;

#### В случай на няколко последователни приготвяния:

- Продължете с почистването на каната за мляко след последното приготвяне.

#### В края на приготвянето, каната за мляко е празна или млякото не е достатъчно за други рецепти

- След извършване на почистването с бутон  , демонтирайте каната за мляко и почистете всички компоненти съгласно процедурата, представена в параграф „14. Почистването на каната за мляко завършено“.

#### В края на приготвянето, все още има достатъчно мляко в каната за други рецепти

- След извършване на почистването с бутон  , измъкнете каната за мляко и я поставете веднага в хладилника. Каната може да се съхранява в хладилник за не повече от 2 дни, след това пристъпете към почистването на всички компоненти съгласно процедурата, посочена в параграф „14. Почистването на каната за мляко завършено“.

#### Внимание:

Ако каната за мляко е била извън хладилника повече от 30 минути, разглобете и почистете всички компоненти съгласно процедурата, посочена в параграф „14. Почистването на каната за мляко завършено“.

#### Общи бележки след приготвянето на напитките с мляко:

- В някои случаи, за извършване на почистване, трябва да се изчака загряване на машината.
- Изчакайте края на операцията. Функцията е автоматична. Тя не трябва да бъде спирана, докато е в процес на изпълнение.

### 9.8 Персонализирайте количеството в чашата

1. Задръжте натиснат за няколко секунди бутон, съответстващ на напитката с мляко, която трябва да се програмира: намирате се в меню програмиране, когато индикаторът мига бързо. Приготвянето започва;
2. При достигане на желаното количество в чашата, натиснете повторно бутон на напитката: приготвянето на първата съставка се прекъсва и започва приготвянето на втората съставка;

3. При достигане на желаното количество в чашата, натиснете отново бутон на напитката: приготвянето се прекъсва и количеството се запаметява.

#### Забележка!

- За да анулирате програмирането в процес, натиснете бутон, съответстващ на друга напитка.
- За напитката My Latte може да се програмира само количеството кафе, докато ще бъде използвано цялото количество мляко, както е предвидено според рецептата.



## 10. ПРИГОТВЯНЕ НА ТОПЛА ВОДА

#### Опасност от Изгаряния!

Не оставяйте машината без наблюдение, когато се приготвя гореща вода или пара.

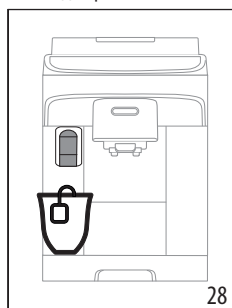
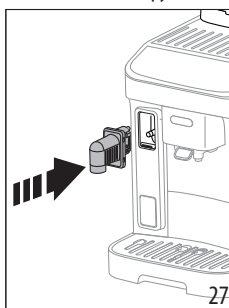
1. Поставете струйника за топла вода (фиг. 27).



2. Поставете една чаша под струйника за вода (фиг. 28) (по-близо за да се избегнат пръски)
3. Натиснете бутон  Hot water.
4. Приготвянето се прекъсва автоматично. Ако желаете да прекъснете по-рано, натиснете отново бутон 

#### Забележка:

В режим на енергоспестяване, на машината са необходими няколко секунди изчакване, преди да започне приготвянето.

### 10.1 Персонализирайте количеството топла вода

1. Задръжте натиснат за няколко секунди бутон  Hot water: влиза се в меню програмиране, когато индикаторът мига бързо. Приготвянето започва;
2. При достигане на желаното количество в чашата, натиснете отново бутон на напитката: приготвянето се прекъсва и количеството се запаметява.



	По под-разбиране (ml)	Подлежаща на програмиране (ml)
	Топла вода	250
		от ≈ 20 до ≈ 420

### Забележка!

За да анулирате програмирането в процес, натиснете бутон, съответстващ на друга напитка

## 11. СЪВЕТИ ЗА ЕНЕРГОСПЕСТЯВАНЕ

- За да се намали консумацията на енергия, след приготвяне на една или повече напитки, отстранете каната за мляко;
- Настройте автоматичното изключване на 15 минути (виж „12. Меню настройки“);
- Активирайте електроспестяване (виж „12. Меню настройки“);
- Когато машината го изисква, извършете цикъла за отстраняване на котлен камък.

## 12. МЕНЮ НАСТРОЙКИ

След като влезете в менюто, бутоните които остават активни позволяват избора на съответните функции:

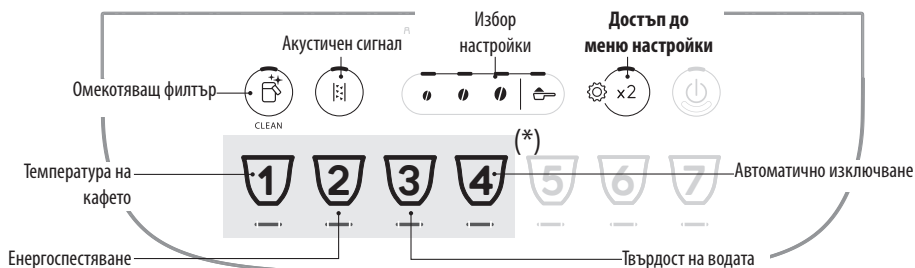

(\*) Различни напитки според модела

### 1. Влезте в менюто:

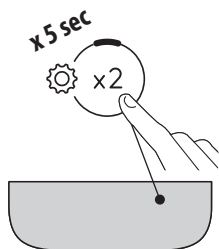

Задръжте натиснат бутон  за няколко секунди: светват бутоните, съответстващи на настройките. Продължете с натискането на бутона, съответстващ на настройката, която да се регулира.

### 2. Регулирайте настройката на машината:

#### Омокотяващ филтър

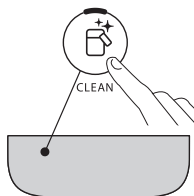

Натиснете едно от зрънцата за да инсталирате или за да замените филтъра за омокотяване на вода

Натиснете символа на предв. смляно кафе за да отстраните филтъра за омокотяване на вода

ПОСТАВЕН









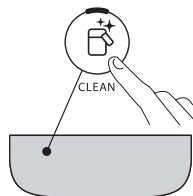

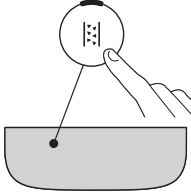

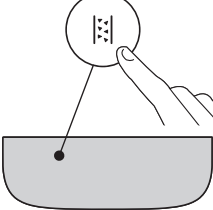
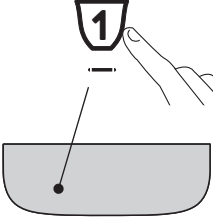



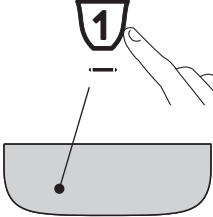
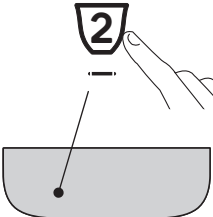

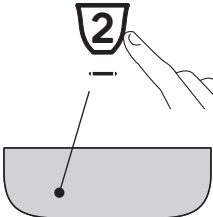
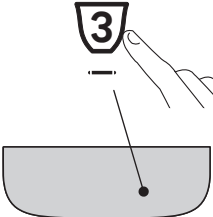

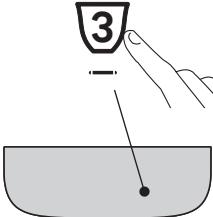

ОТСТРАНЕН





#### Потвърдете избора



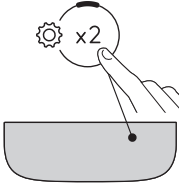

<p><b>Акустичен сигнал</b></p> 	<p>Натиснете едно от зрънцата за да активирате звуковия сигнал</p>	<p>ON</p> 	<p><b>Потвърдете избора</b></p> 
<p><b>Температура на кафето</b></p> 	<p>Натиснете зрънцето, съответстващо на желаната температура</p>	<p>НИСКА</p>  <p>СРЕДНА</p>  <p>ВИСОКА</p> 	<p><b>Потвърдете избора</b></p> 
<p><b>Енергоспестяване</b></p> 	<p>Натиснете едно от зрънцата за да активирате енергоспестяване</p>	<p>ON</p>  <p>OFF</p> 	<p><b>Потвърдете избора</b></p> 
<p><b>Твърдост на водата</b></p> 	<p>Натиснете символа, съответстващ на нивото, което трябва на се настрои</p>	<p>НИВО 1</p>  <p>НИВО 2</p>  <p>НИВО 3</p>  <p>НИВО 4</p> 	<p><b>Потвърдете избора</b></p> 
			

<p><b>Автоматично изключване</b></p> 	<p>Натиснете символа съответстващ на времето, което трябва да се настрои</p>	<p>15 МИНУТИ</p>  <p>30 МИНУТИ</p>  <p>1 ЧАС</p>  <p>3 ЧАСА</p> 	<p><b>Потвърдете избора</b></p> 
--	--	--	--

<p><b>3. Излезте от менюто:</b></p>	
	<p>Натиснете бутон  :</p> <p>Машината се връща в готовност за употреба.</p> <p><b>Забележка !</b> Машината излиза автоматично от меню настройки след 30 секунди на липса на употреба.</p>

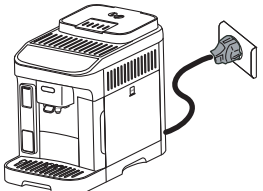

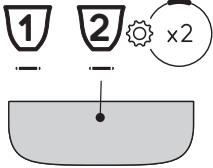
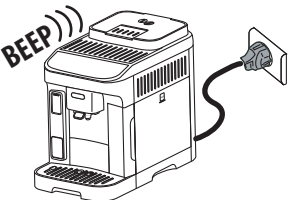

### 12.1 Нулиране към фабрични настройки



<p>Проверете дали машината е в режим готовност (изключена, но свързана към електрическата мрежа).</p>	
<p>Задръжте натиснати за 5 секунди бутоните, съответстващи на напитките <b>1</b>, <b>2</b> и  : всички настройки се връщат към фабричните настройки и също така и количеството на напитките.</p>	<p><b>x 5 sec</b></p> 
<p>Машината издава продължителен звуков сигнал и всички светлинни индикатори мигат за да потвърдят ресета</p>	

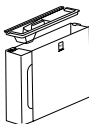
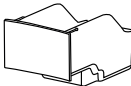
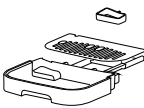

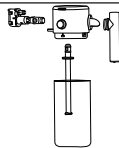
### 13. ПОЧИСТВАНЕ НА УРЕДА

#### Внимание!

- За почистването на машината не използвайте разтворители, абразивни почистващи препарати или спирт. Със супер автоматизираните машини De'Longhi не се налага употреба на химически добавки при почистването на машината.
- Не използвайте метални предмети за премахване на налепите или остатъците от кафе, тъй като това може да надраска металните или пластмасови повърхности.

					
 50°C	×	×	×	✓	✓
	✓	✓	✓	✓	✓

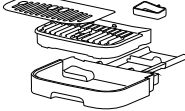
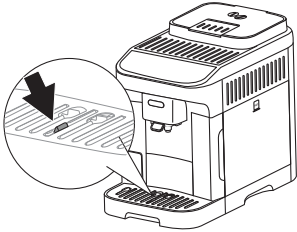
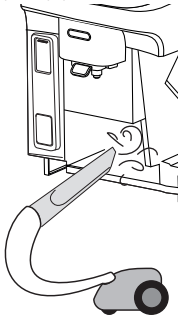
Компонент	Честота	Процедура
Контейнер за утайка 	Когато се включи светлинният индикатор  е необходимо да се изпразни контейнера за утайки: машината не може да приготвя кафе.	<ul style="list-style-type: none"> <li>• Измъкнете ваничката за събиране на капки, изпразнете я и я почистете.</li> <li>• Изпразнете и почистете внимателно контейнера за утайка от кафе, като внимавате да премахнете всички остатъци, които са се натрупали по дъното.</li> <li>• Проверете ваничката за събиране на конденз (червена) и ако е пълна я изсипете.</li> </ul>
Докато не се почисти контейнера за утайка, машината не може да приготвя кафе. Уредът сигнализира нуждата от изпразване на контейнера, дори ако не е пълен, ако са изминали 72 часа от първото приготвяне (за да може отброяването на 72 часа да бъде извършено правилно, машината никога не трябва да бъде изключване от захранването).		

Компонент	Честота	Процедура
<p>Компоненти на ваничката за събиране на капки</p> 	<p>Ваничката за събиране на капки има плаващ индикатор с червен цвят за нивото на съдържаната вода. Преди същия да започне да се показва от ваничката за поставяне на чаши, трябва да изпразните ваничката и да я почистите</p> 	<ul style="list-style-type: none"> <li>• Измъкнете ваничката за събиране на капки и контейнера за утайка от кафе;</li> <li>• Отстранете тавата за поставяне на чаши, решетката на ваничката, след това изпразнете ваничката за събиране на капки и контейнера за утайка и измийте всички компоненти;</li> <li>• Проверете ваничката за събиране на конденз с червен цвят и ако е пълна я изпразнете;</li> <li>• Поставете отново ваничката за събиране на капки заедно с решетката и контейнера за утайка от кафе.</li> </ul> <p>При изваждане на ваничката за събиране на капки, е задължително винаги да се изпразва контейнера за утайка от кафе, дори и когато не е пълен до горе.</p>
<p>Вътрешна част на машината</p> 	<p>Проверявайте редовно (на около месец) дали е замърсена отвътре машината (до където се достига след изваждане на ваничката за събиране на капки).</p>	<p>Изключете машината и изключете от електрическата мрежа. Никога не потапяйте машината във вода.</p> <ul style="list-style-type: none"> <li>• Отстранете остатъците от кафе с една четка и една гъбичка;</li> <li>• Почистете всички наслагвания с прахосмукачка</li> </ul>
<p>Накрайници на струйник за кафе</p> 	<p>Почиствайте периодично (един път месечно) накрайници на струйника за кафе</p>	<ul style="list-style-type: none"> <li>• Почиствайте редовно дюзите за изтичане на кафе като използвате гъба или кърпа;</li> <li>• Проверете дали отворите за изтичане на кафе са запушени. Ако е необходимо отстранете налепите от кафе с гъба.</li> </ul>

## 14. ПОЧИСТВАНЕТО НА КАНАТА ЗА МЛЯКО ЗАВЪРШЕНО

Почистете каната за мляко, както е описано по-долу:

1. Откачете капака (E1), като го завъртите по посока на часовниковата стрелка: линията върху капака трябва да стигне до символа  (фиг. 18);
2. След това повдигнете капака (фиг. 19).
3. Измъкнете тръбата за засмукване (фиг. 29);

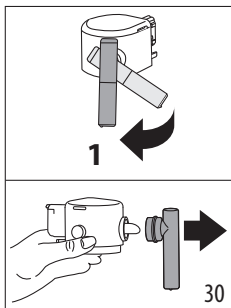
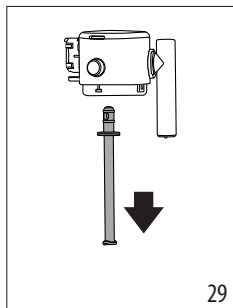

4. Завъртете тръбата за подаване на мляко в перпендикулярна позиция и дръпнете докато се измъкне (фиг. 30).
5. Натиснете бутона (E5) за да измъкнете конектора (фиг. 31).

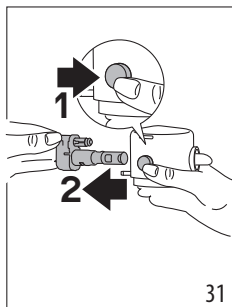

6. Пристъпете към измиване в съдомиялна машина (препоръчително) или на ръка, по начините, посочени в последствие:
  - **В съдомиялна:** Изплакнете всички компоненти, описани по-горе и контейнера за мляко с топла течаща вода (поне 40°C): след това ги позиционирайте върху горния кош на миялната машина и стартирайте една програма за измиване на 50°C, например ECO стандартна.
  - **На ръка:** Изплакнете внимателно всички компоненти и контейнера за мляко с питейна течаща топла вода (поне 40°C) за да отстраните всички видими остатъци от мляко, като се погрижите водата да премине през всички отвори на капака (фиг. 32). Следователно, потопете за най-малко 30 минути всички компоненти в топла питейна вода (най-малко 40°C) с препарат за миене на съдове. След това изплакнете обилно под топла питейна вода всички компоненти, както е описано по-горе, като ги триете поотделно с ръце.

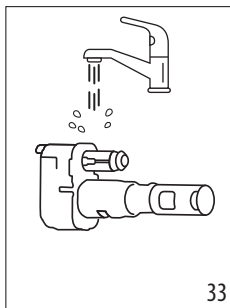
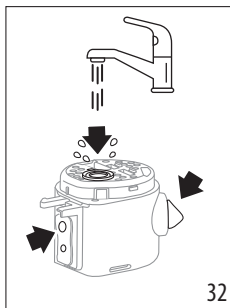

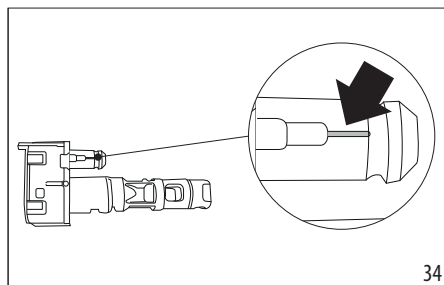

7. Изплакнете добре конектора на каната за мляко (E6) (фиг. 33). Обърнете специално внимание, дали върху тръбата за въздух (при увеличаване) (фиг. 34) не остават остатъци от мляко: евентуално изстържете тръбата с една клечка за зъби;

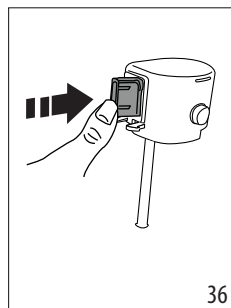
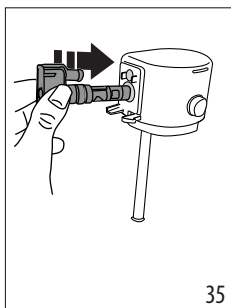

8. Подсушете всички компоненти със суха и чиста кърпа;
9. поставете отново конектора, като го избутате до дъното (фиг. 36 и 37): след като е поставен добре, може да се измъкне, единствено чрез натискане на специалния бутон върху самия капак.



10. Монтирайте отново всички компоненти на капака:
11. Затворете каната: поставете отново капака (линията на капака трябва да бъде на символа ) и го завъртете към символа, ) докато се закачи (фиг. 22).

## 15. ПОЧИСТВАНЕ НА ИНФУЗОРА

### Внимание!

Инфузорът (А6) не може да се изважда, когато машината е включена.

1. Натиснете бутон  (В1) за да изключите машината;
2. Измъкнете резервоара за вода (А9);
3. Отворете вратичката на инфузора, позициониран от лявата страна (фиг. 38);
4. Натиснете навътре двата цветни бутона за откачване и (фиг. 39) едновременно с това, издърпайте инфузора навън;

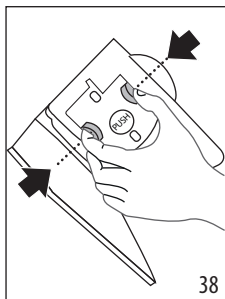
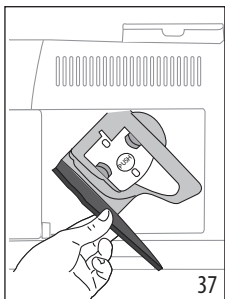

5. Потопете инфузора за около 5 минути във вода, след което го изплакнете на чешмата;

### Внимание!

ИЗПЛАКВАЙТЕ САМО С ВОДА

БЕЗ ПОЧИСТВАЩИ ПРЕПАРАТИ - БЕЗ МИЯЛНИ МАШИНИ

6. Почиствайте инфузора без да използвате почистващи препарати, защото могат да го повредят.
7. С помощта на една четка, почистете наличните остатъци от кафе от седалището на инфузора, видими от люка на инфузора;
8. След почистването, поставете отново инфузора, като го поставите в приставката; следователно натиснете върху надписа PUSH докато чуете щракване при закачането;

### Забелжка:

Ако поставянето на инфузора е трудно, е необходимо (преди поставянето) да го преместите на правилната позиция, натискайки двата лоста (фиг. 40).

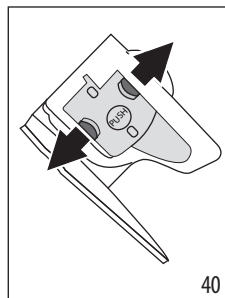
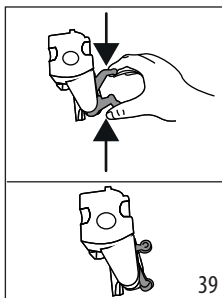

9. След поставянето, проверете дали двата цветни бутона са изскочили навън (фиг. 41);
10. Затворете люка за обслужване на инфузора;
11. Поставете отново резервоара за вода.

## 16. ОТСТРАНЯВАНЕ НА КОТЛЕН КАМЪК

- Преди употреба, прочетете инструкциите и етикета на препарата за отстраняване на котлен камък, посочени върху опаковката на самия препарат за отстраняване на котлен камък.
- Препоръчва се използване само на препарат за почистване на котлен камък De'Longhi. Използването на неподходящи препарати за отстраняване на котлен камък и нередовно почистване, може да доведе до дефекти, непокрити от гаранция на производителя.
- Препаратът за отстраняване на котлен камък може да повреди деликатните повърхности. Ако продуктът случайно се разлее, подсушете незабавно.

### За да се извърши отстраняването на котлен камък

Препарат за отстраняване на котлен камък	Препарат за отстраняване на котлен камък De'Longhi
Съд	Препоръчан капацитет: 2 l
Време	~30min
Аксесоар	Струйник за топла вода (D5)

### Внимание:

Ако е инсталиран филтър за омекотяване на вода, е необходимо да се отстрани преди да бъде сипан разтвор за отстраняване на котлен камък. След това поставете филтъра отново в началото на фазата 3.

Отстраняване на котлен камък на машината, когато на контролния панел се включи индикаторът  (C4). Същият индикатор ще мига, за да покаже, че цикълът за отстраняване на котлен камък се изпълнява.

### Забележка:

- След като е започнат цикъла за отстраняване на котлен камък, не е възможно да бъде прекъснат и трябва да бъде завършен с целия цикъл на изплакване. По тази причина се уверете, че разполагате с препарат за отстраняване на котлен камък.

Процедирайте както следва:

- Уверете се, че диспенсърът за вода (D5) е поставен;

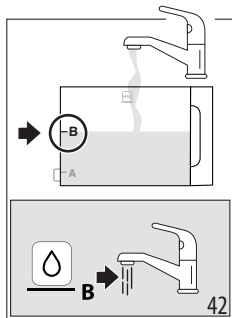
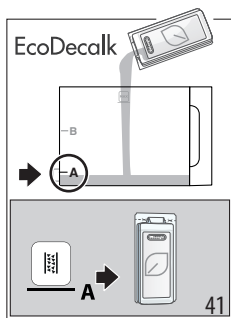

Фаза 1: Действие за отстраняване на котлен камък	
--	---

- Задържете натиснат за най-малко 5 секунди бутон  (B5), докато съответният led индикатор мига бързо. Индикаторът led съответстващ на слаба напитка светва, за да покаже фаза 1 на отстраняването на котлен камък;
- Изпразнете ваничката за събиране на за събиране на капки (A14) и контейнера за утайка (A10) и ги поставете отново; напълно изпразнете резервоара за вода (A9) и извадете филтъра за омекотяване на водата (ако е наличен);
- Налейте в резервоарът за вода препарат за почистване на котлен камък до ниво **A** (отговарящ на една опаковка от 100ml) отбелязано отзад на резервоара (отзад) (фиг. 42); след това допълнете вода (един литър) до достигане на нивото **B** (фиг. 43); поставете отново резервоара за вода;

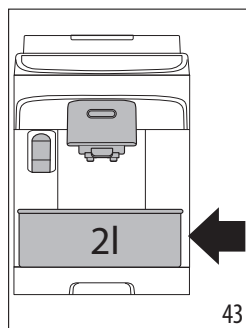

- Поставете под струйниците за кафе (A17) и топла вода (D5) един съд с минимален капацитет от 2 литра (фиг. 44).





- Натиснете бутон  за да стартирате програмата за отстраняване на котлен камък; индикаторът  мига, за да покаже, че фаза 1 се изпълнява;
- За около 15 минути машината автоматично редува пауза и приготвяне от струйника за топла вода и от струйника за кафе.

Когато приключи първата фаза на цикъла за отстраняване на котлен камък, индикаторът за липса на вода светва (C2).

Фаза 2: Първо изплакване	
--------------------------	--

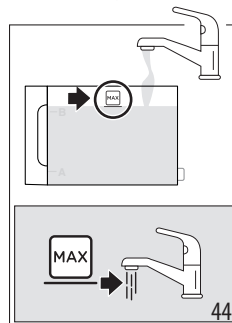
- Изпразнете контейнера, използван за събиране на разтвор за отстраняване на котлен камък, извадете резервоара за вода, изпразнете го, изплакнете го с течаща вода, напълнете го до ниво MAX с прясна питейна вода (фиг. 45) и го поставете в машината: позиционирайте отново контейнера под струйниците;



- Натиснете бутон  (който мига бързо), за да стартирате изплакването: индикаторът led съответстващ на средна сила на напитката мига, за да покаже, че фаза 2 на отстраняването на котлен камък е в процес на извършване;
- Машината продължава автоматично с изплакване от струйниците за кафе и топла вода;



Когато приключи втората фаза на цикъла за отстраняване на котлен камък, индикаторът за липса на вода светва (C2).

<b>Фаза 3: Второ изплакване</b>	
---------------------------------	--

- Изпразнете контейнера, използван за събиране на водата от първото изплакване, извадете резервоара за вода, напълнете го до ниво MAX с прясна питейна вода (фиг. 48) и, ако се използва, поставете отново филтъра за омекотяване на вода; поставете отново резервоара в машината и позиционирайте отново контейнера под струйниците;
- Натиснете бутон (който мига бързо) за да стартирате изплакването: светлинният led индикатор, съответстващ на силно кафе мига, за да посочи, че фаза 3 на отстраняването на котлен камък е в процес: изплакването продължава с пускане на топла вода; (\*)

<b>Фаза 4: Завършване на отстраняването на котлен камък</b>	
---	--

- Когато led индикаторът, съответстващ на функцията предв. смляно кафе светне, отстраняването на котлен камък е извършено правилно;
- Светва индикаторът на контейнера за утайка (C4): отстранете и изпразнете контейнера за събиране на вода от изплакване, измъкнете също и ваничката за събиране на капки и изпразнете контейнера за контейнера за утайка, където се събира част от водата за изплакване. Поставете отново всичко в машината;
- Включва се индикаторът за липса на вода (C2): свалете и напълнете резервоара с прясна питейна вода. Поставете отново резервоара в машината.

Машината е готова за употреба.

#### **Забележка:**

- Нормално е, след извършване на цикъла за отстраняване на котлен камък, да има вода в контейнера за утайка от кафе.
- (\*) Уредът изисква трето изплакване, в случай, в който резервоарът за вода не е пълен до ниво MAX: това е необходимо за да се гарантира, е няма наличен препарат за отстраняване на котлен камък във вътрешните вериги на уреда. В този случай, повторете процедурата от точка 11 на фаза 3.

## 17. ЗНАЧЕНИЕ НА ИНДИКАТОРИТЕ

Индикатор/Led	Значение
Индикаторите, съответстващи на напитките мигат	Машината се нагрява: изчакайте
Индикаторите, съответстващи на напитките и на съответните настройки са включени с фиксирана светлина	Машината е готова за употреба: продължете с избирането на напитката, която да се приготви и съответните опции
	Заменете филтъра (виж раздел „4. Омекотяващ филтър“)
	Водата в резервоара не е достатъчна: напълнете резервоара
	Резервоарът за вода не е поставен в машината или не е поставен правилно: поставете правилно резервоара
	Обща аларма: вътрешността на машината е прекалено замърсена. Почистете старателно машината. Ако след почистването, машината продължава да извежда съобщението, свържете се с отдел обслужване на клиенти и/или единоторизиран Център за Обслужване на клиенти
	→

Индикатор/Led	Значение
	След почистването, не е бил поставен инфузорт: поставете инфузора, както е посочено в раздел „15. Почистване на инфузора“
	Липса на кафе на зърна: напълнете контейнера с кафе на зърна, след това натиснете един произволен бутон за да излезете от алармата.
	Избрано е приготвяне с предв. смляно кафе, без да е сипано кафе в специалната фуния (А3)
	Смилането е много фино и затова кафето изтича много бавно или въобще не тече. Регулирайте кафемелачката (пар. „8.8 Настройка на кафемелачката“)
	Използвано е прекалено много кафе. Изберете по-лек сила или намалете количеството предв. смляно кафе
	Кафето изтича прекалено бавно или на капки. Кафето е много фино смляно. Използвайте кафе за кафемашини еспreso.
	→

Индикатор/Led	Значение
	<ul style="list-style-type: none"> <li>Исква се приготвяне на една напитка с мляко, но конекторът (Е6) не е поставен правилно: проверете дал каната за мляко е оборудвана с всички компоненти, поставени правилно (виж пар. „14. Почистването на каната за мляко завършено“)</li> <li>Каната за мляко е отстранена по време на приготвянето на мляко. Поставете отново каната за мляко: машината се връща в готовност за употреба</li> <li>Искано е приготвяне на една напитка с мляко, но количеството мляко в контейнера е недостатъчно (виж пар. “Quanto latte versare per preparare le bevande a selezione diretta?” и “Quanto latte versare per preparare il My Latte?”).</li> </ul>
	Искано е приготвянето на топла вода, но струйникът за топла вода не е поставен: поставете струйника за вода
	Хидравличната верига е празна. Пригответе топла вода, чрез натискане на бутона, съответстващ на  Hot Water
	→

Индикатор/Led	Значение
	Необходимо е да се изпразни контейнера за утайка (A10)
	Контейнерът за утайка (A10) не е поставен или не е поставен правилно: поставете ваничката за събиране на събиране на капки, заедно с контейнера за утайка, натискайки докрай
	Необходимо е да се продължи с отстраняването на котлен камък („16. Отстраняване на котлен камък“)
	→

Индикатор/Led	Значение
	Отстраняването на котлен камък е прекъснато. Завършете цикъла, като се възобновите от фазата, указана от led индикаторите за избор на сила на напитката.
	Отстраняване на котлен камък в процес
	В процес на инсталиране/смяна на филтъра за омекотяване на вода

## 18. ОТСТРАНЯВАНЕ НА ПРОБЛЕМИ

По-долу са изброени възможните проблеми.

Когато проблемът не може да се разреши по описания начин, трябва да се Свържете със Сервизно Обслужване.

Проблем	Причина	Решение
Уредът не се включва.	Щепселът не е включен в контакта.	Свържете щепсела към контакта.
Кафето не е топло.	Чашите не са предварително нагряти.	Загрейте чашите, като ги изплаквате с гореща вода (N.B: може да се използва функцията за гореща вода).
	Вътрешните вериги на уреда са изстинали, тъй като са изминали 2-3 минути от последното кафе.	Преди да пригответе кафе, загрейте вътрешните вериги с едно изплакване, задържайки натиснат бутон  (B6) за няколко секунди.
	Зададената температура на кафето е ниска.	Задайте една по-висока температура на кафе в меню настройки (виж „12. Меню настройки“).
	Машината трябва да се почисти от котлен камък	Извършете отстраняване на котлен камък. В следствие проверете степента на твърдост на водата („5. Измерване на твърдостта на водата“) и проверете дали уреда е настроен според реалната твърдост на водата („12. Меню настройки“).
		→

Проблем	Причина	Решение
Кафето не е плътно и е с малко каймак.	Кафето е много едро смляно.	Регулирайте смилането („8.8 Настройка на кафемелачката“). Ефектът се наблюдава едва след приготвяне на най-малко 2 кафета.
	Кафето не е подходящо.	Използвайте кафе за кафемашини еспreso.
	Кафето не е прясно.	Опаковката кафе е отворена от дълго време и е загубила аромата.
Кафето изтича прекалено бавно или на капки.	Кафето е много фино смляно.	Регулирайте смилането („8.8 Настройка на кафемелачката“). Ефектът се наблюдава едва след приготвяне на най-малко 2 кафета.
Машината не приготвя кафе.	Машината открива замърсяване във вътрешността	Изчакайте машината да се върне в готовност за употреба и изберете избраната напитка. Ако проблемът продължава, свържете се с вашия Оторизиран Обслужващ Център.
Кафето не тече от едната или от двете дюзи на струйника.	Дюзите на струйника за кафе са запушени.	Почистете дюзите с една кърпа. Ако е необходимо, използвайте една клечка за зъби за да отстраните евентуално наличните налепи.
Пригответното кафе е воднисто.	Фунията за предв.смляно кафе е запушена.	Отворете вратичката, почистете фунията с помощта на четка.
Инфузорът не може да се извади.	Изключването не е извършено.	Изключете чрез натискане на бутона  .
След извършване на отстраняването на котлен камък, уредът изисква трето изплакване	По време на двата цикъла на изплакване, резервоарът за вода не е бил напълнен до ниво MAX	Възобновете операцията по отстраняване на котлен камък от „Фаза 3: Второ изплакване“.
Млякото е с големи мехури или изтича на пръски от тръбата за мляко (E3) или с малко пяна.	Млякото не е достатъчно студено или не е полуобезмаслено или напълно обезмаслено.	Използвайте обезмаслено или полуобезмаслено мляко, с температура от хладилника (около 5°C). Ако не е постигнат желаният резултат, сменете марката на млякото.
	Капакът на каната за мляко е замърсен.	Демонтирайте компонентите и ги почистете внимателно, както е посочено в разд. „9.7 Почистяване на каната за мляко след всяка употреба“. Обърнете специално внимание на почистването на конектора на каната за мляко (E6).
	Използват се растителни напитки.	Резултатът се променя много в зависимост от хранителните характеристики на напитките. Препоръчва се употребата на версии “Barista”.



Проблем	Причина	Решение
Напитките с мляко не са активирани	Каната за мляко не е поставена или не е поставена правилно.	Подгответе каната с мляко и я поставете правилно в машината.
	Приготвени са последователно голям брой напитки с мляко и машината трябва да се върне към идеалната температура за да приготи следващите.	Изчакайте на контролния панел да се активират отново напитките с мляко.
Рафтът за поставяне на чаши над машината за кафе е топъл	Приготвени са различни напитки в бърза последователност	
Машината не е в употреба и издава шумове или слабо освобождаване на пара на моменти	Машината е готова за употреба или е била изключена скоро и няколко капки конденз падат във вътрешността на още топлия кондензатор.	Това явление е част от нормалното функциониране на уреда; за да ограничите явлението, изпразнете ваничката за събиране на капки.
Уредът изпуска пара от ваничката за събиране на капки и/или има вода, върху повърхността, върху която е поставен уреда.	След почистването не е поставена решетката на ваничката.	Поставете отново във ваничката за събиране на капки, решетката на ваничката.

## 19. ТЕХНИЧЕСКИ ДАННИ

Напрежение:	220-240 V~ 50-60 Hz макс. 10 A
Мощност:	1450W
Налягане:	1,5 MPa (15 bar)
Капацитет на резервоара за вода:	1,8 l
Размери ШхДхВ:	240x440x360 mm
Дължина на захранващ кабел:	1250 mm
Тегло (различно, в зависимост от модела):	9,6 kg
Макс. вместимост на контейнера за кафе на зърна:	250 g

De'Longhi си запазва правото да променя, във всеки един момент, техническите и естетичните характеристики, поддържайки непроменена функционалността и качеството на продуктите.

## SADRŽAJ





<b>1. UVOD .....</b>	<b>71</b>
1.1 Slova u zagradama .....	71
1.2 Rješavanje problema i popravke.....	71
<b>2. OPIS .....</b>	<b>71</b>
2.1 Opis aparata - A.....	71
2.2 Opis upravljačke ploče - B.....	71
2.3 Opis pokazatelja - C.....	71
2.4 Opis dodatnog pribora - D* .....	71
2.5 Opis vrča za mlijeko - E.....	71
<b>3. PRVO POKRETANJE APARATA .....</b>	<b>72</b>
<b>4. FILTAR ZA OMEKŠAVANJE VODE.....</b>	<b>72</b>
4.1 Zamjena filtra.....	73
4.2 Uklanjanje filtra .....	73
<b>5. MJERENJE TVRDOĆE VODE .....</b>	<b>73</b>
<b>6. UKLJUČIVANJE APARATA .....</b>	<b>74</b>
<b>7. ISKLJUČIVANJE .....</b>	<b>74</b>
<b>8. ISPORUKA NAPITAKA NA BAZI KAVE.....</b>	<b>74</b>
8.1 Priprema kave upotrebom kave u zrnu ..	74
8.2 Priprema 2 šalice kave .....	75
8.3 Priprema kave upotrebom mljevene kave	75
8.4 Općenite upute za pripremu napitaka od kave .....	75
8.5 Promjena intenziteta kave .....	75
8.6 Rinsin .....	76
8.7 Savjeti za topliju kavu .....	76
8.8 Podešavanje mlina za kavu .....	76
8.9 Prilagodba količine u šalici.....	76
<b>9. PRIPREMA NAPITAKA S MLIJEKOM.....</b>	<b>76</b>
9.1 Koje mlijeko koristiti? .....	76
9.2 Koliko mlijeka uliti?.....	77
9.3 Napunite i pričvrstite vrč za mlijeko .....	77
9.4 Izbor jačine kave ili upotreba mljevene kave .....	77
9.5 Ispuštanje napitaka od mlijeka .....	77
9.6 Priprema napitka My Latte .....	78
9.7 Čišćenje vrča za mlijeko nakon svake upotrebe .....	78
9.8 Prilagodba količine u šalici .....	78
<b>10. ISPORUKA VRUĆE VODE.....</b>	<b>78</b>
10.1 Prilagodite količinu vruće vode.....	79
<b>11. SAVJETI ZA UŠTEDU ENERGIJE.....</b>	<b>79</b>
<b>12. IZBORNİK POSTAVKI .....</b>	<b>79</b>
12.1 Reset na tvorničke postavke .....	82
<b>14. TEMELJNO ČIŠĆENJE VRČA ZA MLIJEKO....</b>	<b>84</b>
<b>15. ČIŠĆENJE INFUZERA .....</b>	<b>85</b>
<b>16. UKLANJANJE KAMENCA .....</b>	<b>85</b>
<b>17. ZNAČENJE POKAZATELJA .....</b>	<b>87</b>
<b>18. RJEŠAVANJE PROBLEMA .....</b>	<b>89</b>
<b>19. TEHNIČKI PODACI.....</b>	<b>90</b>

Prije uporabe uređaja uvijek pročitajte sigurno-sna upozorenja.

## 1. UVOD

Odvojite nekoliko trenutaka za čitanje ovih uputa za uporabu. Tako ćete izbjeći opasne situacije ili oštećenja aparata.

LED i lampice na ploči vašeg uređaja pomoći će vam u ispravnoj interakciji s uređajem:

	Isključen	--
	Uključen	Dostupna funkcija
	Trepereće	Funkcija u tijeku
	Brzo treperenje	Uređaj zahtijeva intervenciju korisnika

Ova se simbologija također koristi u Quick Guide priloženom uz proizvod.

### 1.1 Slova u zagradama

Slova u zagradama odgovaraju opisu uređaja (stranica 2-3).

### 1.2 Rješavanje problema i popravke

U slučaju problema, najprije ih pokušajte riješiti slijedeći upozorenja u poglavljima "17. Značenje pokazatelja" i "18. Rješavanje problema".

Ako se pokažu neučinkovitima ili za daljnja pojašnjenja, preporučljivo je konzultirati korisničku podršku na brojeve navedene na web stranici [www.delonghi.com](http://www.delonghi.com).

Za bilo kakve popravke obratite se samo tehničkoj podršci tvrtke De'Longhi. Adrese se mogu pronaći na web stranici [www.delonghi.com](http://www.delonghi.com).

## 2. OPIS

### 2.1 Opis aparata - A

- A1. Poklopac spremnika zrna
- A2. Ručicu za podešavanje mlina za kavu
- A3. Lijevak mljevene kave
- A4. Spremnik zrna kave
- A5. Vrata infuzera
- A6. Uklonjivi infuzer
- A7. Kabel za napajanje
- A8. Poklopac spremnika za vodu
- A9. Spremnik za vodu
- A10. Spremnik taloga kave

- A11. Ladica za držanje šalica
- A12. Rešetka sabirnice
- A13. Pokazatelj razine vode u sabirnici kapljica
- A14. Sabirnica kapljica
- A15. Posuda za prikupljanje kondenzata
- A16. Zaslon mljeka
- A17. Izljev kave podesiv po visini
- A18. Vrata za pristup priključku dodatne opreme
- A19. Polica za odlaganje šalica

### 2.2 Opis upravljačke ploče - B

- B1. Tipka ON/Standby (uključeno/stanje pripravnosti) s integriranim LED diodom
- B2. Tipka X2 s ugrađenim LED diodom (pritisnite 5 sekundi za ulazak u izbornik postavki)
- B3. Tipka za odabir mljevene kave
- B4. Tipke za odabir intenziteta (blaga, srednja, jaka)
- B5. Tipka za odabir uklanjanja kamenca
- B6. Tipka Clean (za čišćenje vrča za mljeko) s ugrađenom LED diodom (ako se pritisne 5 sekundi, aktivira se ručno ispiranje)
- B7. Tipke za odabir napitaka s ugrađenom LED diodom (\* različiti napitci prema vrsti i broju, ovisno o modelu)

### 2.3 Opis pokazatelja - C

- C1. Pokazatelj istrošenog filtra
- C2. Pokazatelj nedostatak vode
- C3. Pokazatelj općenitog alarma
- C4. Pokazatelj spremnik taloga kave
- C5. Pokazatelj deklifikatora

### 2.4 Opis dodatnog pribora - D\*

(\* različiti po vrsti i broju ovisno o modelu)

- D1. Reaktivna traka "test ukupne tvrdoće"
- D2. Mjerica prethodno mljevene kave
- D3. Sredstvo za uklanjanje kamenca
- D4. Filtar za omekšavanje vode
- D5. Isporuka vode

### 2.5 Opis vrča za mljeko - E

- E1. Poklopac s uređajem za pjenjenje mljeka
- E2. Priključak cijevi za mljeko (ne može se ukloniti)
- E3. Cijev za isporuku pjene mljeka
- E4. Cijev za mljeko
- E5. Tipke za vađenje vrča/priključka vrča
- E6. Priključak vrča za mljeko
- E7. Posuda za mljeko

### 3. PRVO POKRETANJE APARATA

#### Zabilješka:

- Prilikom prve uporabe isperite toplom vodom sav uklonjivi pribor koji je namijenjen za dodir s vodom ili mlijekom.
- Svi tragovi kave na mlinu za kavu nastaju zbog testova funkcioniranja stroja prije nego što se proizvod stavi na tržište i dokaz su pažljive brige o istom.
- Prilikom prve uporabe, krug vode je prazan, tako da uređaj može biti vrlo bučan: buka će se ublažiti kao dolazi do punjenja kruga.
- Za prvo pokretanje, provjerite je li izljev vode (D5) umetnut u stroj.

1. Criključite uređaj na električnu mrežu (sl. 1).

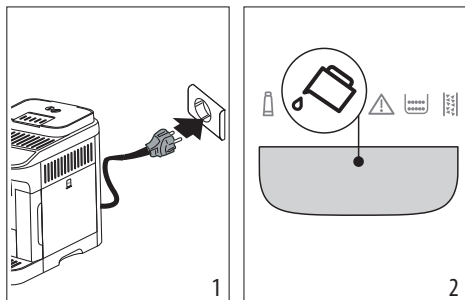

2. Na upravljačkoj ploči (B) se uključuje svjetlo  (C2) (sl. 2): izvadite spremnik za vodu (A9) (sl. 3), napunite ga do MAKŠ linije svježom vodom (sl. 4), a zatim ga ponovno umetnite.

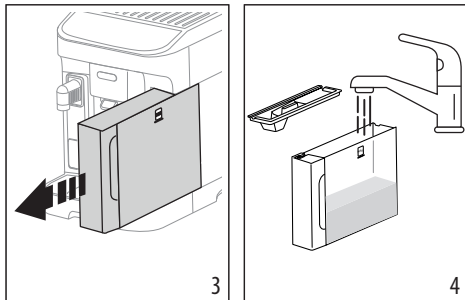

3. Na upravljačkoj ploči brzo treperi LED dioda  x2 (B2).
4. Stavite posudu ispod izljeva kave (A17) i vode (D5) (sl. 5).

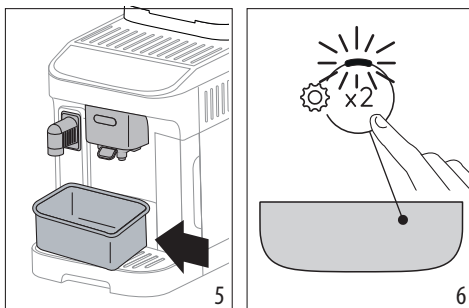

5. Pritisnite tipku  x2 (sl. 6): uređaj će nastaviti s punjenjem unutarnjih krugova vodom i ispuštanjem tople vode iz izljeva za vodu;
6. Ispuštanje se zaustavlja: nakon nekoliko sekundi, aparat ispušta vruću vodu iz mlaznice za kavu.

Nakon završetka ispuštanja, aparat je spreman za upotrebu.

#### Zabilješka:

- Pri prvom korištenju treba pripremiti 4-5 cappuccina prije nego što uređaj da zadovoljavajući rezultat u šalici.
- Preporuča se odmah instalirati isporučeni filter za vodu. Kada isteknu dva mjeseca trajanja (pogledajte datum), ili ako se uređaj ne koristi 3 tjedna, zamijenite ili uklonite filter čak i ako odgovarajuća lampica (C1) nije upaljena.
- Prilagodite tvrdoću vode što je prije moguće (poglavlje "5. Mjerenje tvrdoće vode").

### 4. FILTER ZA OMEKŠAVANJE VODE

Da bi performanse aparata ostale konstantne tijekom vremena, preporučujemo vam upotrebu filtra za omekšavanje vode De'Longhi.

Više informacija potražite na [www.delonghi.com](http://www.delonghi.com).

 WaterFilter EAN: 8004399327252

Sljediti dolje navedene upute za pravilnu uporabu filtra.

1. Uklonite novi filter (D4) iz pakiranja i zakrenite datumski disk dok se ne prikažu sljedeća 2 mjeseca korištenja (sl. 7);

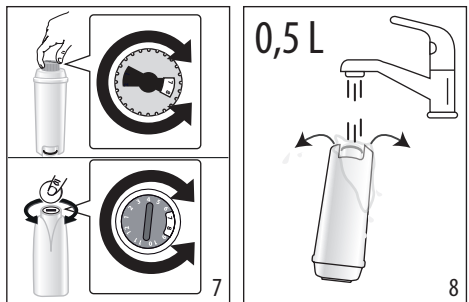



2. Da biste aktivirali filter za vodu, pustite vodu iz slavine u središnji otvor filtra sve dok voda ne počne izlaziti iz bočnih otvora dulje od jedne minute (sl. 8);
3. Izvadite spremnik za vodu iz aparata (A9) (sl. 4) i napunite ga svježom pitkom vodom; umetnite filter u spremnik za vodu tako da ga potpuno uronite na desetak sekundi, nagnete ga i lagano pritisnete kako bi mjehurići zraka izašli (sl. 9);

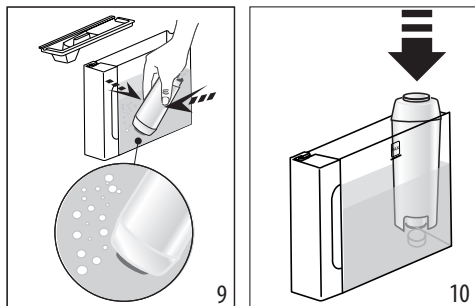

4. Postavite filter u odgovarajuće sjedište i pritisnite ga do kraja (sl. 10);
5. Zatvorite spremnik s poklopcem (A8), a zatim vratite spremnik u aparat;
6. Ako nije prisutan, umetnite mlaznicu vode (D5).
7. Postavite ispod mlaznice za vruću vodu i ispod mlaznice za kavu prazan spremnik minimalnog kapaciteta od 0,5 litara (sl. 5).
8. Pogledajte upute u poglavlju "12. Izbornik postavki" za instaliranje filtra;
9. Na upravljačkoj ploči treperi žaruljica filtra (C1), a LED dioda koja odgovara tipki za čišćenje vruća/ručno ispiranje (B6) brzo treperi;
10. Pritisnite tipku za čišćenje vruća/ručno ispiranje (B6) (sl. 11);

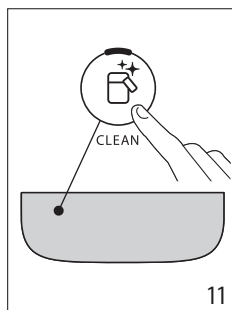

11. Aparat isporučuje vruću vodu i automatski se zaustavlja;
12. Nakon završetka ispuštanja lampica filtra se gasi, filter je aktivan i možete nastaviti s korištenjem aparata.

#### Zabilješka:

- Ako LED koji se odnosi na tipku  (B6) brzo treperi, pritisnite samu tipku. Na taj način aparat nastavlja s pu-

njenjem unutarnjih krugova, eliminirajući stvorene mjehuriće zraka i nastavlja gore opisanu instalaciju.

- Na kraju instalacije, LED lampice napitaka trepću kako bi označile da se aparat zagrijava kako bi ponovno bio spreman za upotrebu.

#### 4.1 Zamjena filtra

Zamijenite filter (D4) kad zasvijetli indikator  (C1).

1. Izvadite spremnik vode (A9) i istrošeni filter;
2. Nastavite slijedeći korake ilustrirane u prethodnom stavku za aktiviranje filtra;
3. Pogledajte upute u poglavlju "12. Izbornik postavki" za postavljanje aparata i ponoviti točke 9 do 12 prethodnog stavka.

#### Zabilješka:

Kada su protekla dva mjeseca (vidi datum), ili ako se aparat ne koristi 3 tjedna, pristupite zamijeni filtra čak i ako stroj to ne zahtijeva.

#### 4.2 Uklanjanje filtra

Ako želite nastaviti koristiti aparat bez filtra (D4), morate ga ukloniti i prijaviti njegovo uklanjanje.

1. Izvadite spremnik vode (A9) i istrošeni filter;
2. Pogledajte upute u poglavlju "12. Izbornik postavki" za postavljanje aparata.

#### Zabilješka:

Kada su protekla dva mjeseca (vidi datum), ili ako se aparat ne koristi 3 tjedna, pristupite uklanjanju filtra čak i ako stroj to ne zahtijeva.

#### 5. MJERENJE TVRDOĆE VODE

Odmah postavite tvrdoću vode, jer to omogućuje uređaju da smanji učestalost uklanjanja kamenca. Svjetlo za uklanjanje kamenca  (C5) će se uključiti kada je potrebno na temelju stvarne tvrdoće vode koja se koristi u različitim regijama. Postupite na slijedeći način:

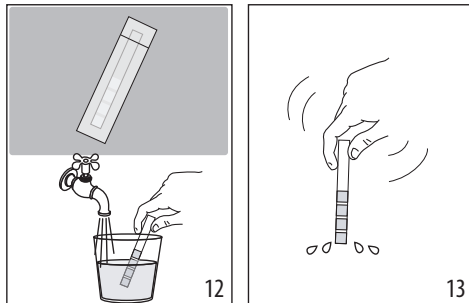

1. Ako je isporučen s vašim modelom, izvadite reaktivnu traku iz pakiranja (D1).

- Potpuno uronite traku u čašu vode na otprilike sekundu (sl. 12).
- Izvadite traku iz vode i lagano je protresite (sl. 13). Nakon otprilike jedne minute formiraju se 1, 2, 3 ili 4 kvadrata crvene boje, a ovisno o tvrdoći vode svaki kvadrat odgovara 1 razini.

Total hardness test	Tvrdoća
	<b>1</b> Niska
	<b>2</b> Srednja
	<b>3</b> Srednje/visoka
	<b>4</b> Visoka

Pogledajte upute u poglavlju "12. Izbornik postavki" za postavljanje aparata.

## 6. UKLJUČIVANJE APARATA

### Opasnost od opeklina!

Tijekom ispiranja, iz mlaznice za izlaženje kave (A17) izlazi malo vruće vode. Obratite pozornost da ne dođete u kontakt sa vrućom vodom. Kako biste izbjegli često pražnjenje sabirnice kapljica (A14), preporučljivo je sakupiti vodu za ispiranje u posudu.

- Za uključivanje aparata pritisnite tipku (B1): LED dioda tipke svijetli, a LED diode za napitke trepere na upravljačkoj ploči (B) kako bi označili da se aparat zagrijava.

Tijekom zagrijavanja, aparat obavlja ispiranje; na ovaj način, osim zagrijavanja kotla, vruća voda kruži kroz uređaj i tako ga zagrijava.

Aparat je spreman kada LED indikatori za napitke i intenzitet ostanu stalno uključeni.

## 7. ISKLJUČIVANJE

Prilikom svakog isključivanja, aparat obavlja automatski ciklus ispiranja ako je pripremljena kava.

### Opasnost od opeklina!

Tijekom ispiranja, iz mlaznice za izlaženje kave (A17) izlazi malo vruće vode. Obratite pozornost da ne dođete u kontakt sa vrućom vodom. Kako biste izbjegli često pražnjenje sabirnice kapljica (A14), preporučljivo je sakupiti vodu za ispiranje u posudu.

- Za isključivanje uređaja, pritisnite tipku (B1); na upravljačkoj ploči svijetle LED diode tipki napitaka: ako je predviđeno, aparat vrši ispiranje, a zatim se isključuje (stanje pripravnosti).

### Zabilješka:

Ako se uređaj ne koristi dulje vrijeme, odspojite uređaj iz napajanja:

- najprije isključite uređaj pritiskom na tipku ;
- izvucite kabel za napajanje iz utičnice.

## 8. ISPORUKA NAPITAKA NA BAZI KAVE

### 8.1 Priprema kave upotrebom kave u zrnju



#### Pozornost!

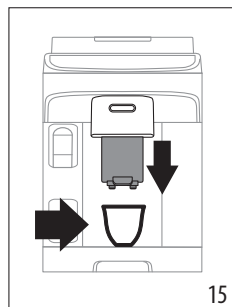
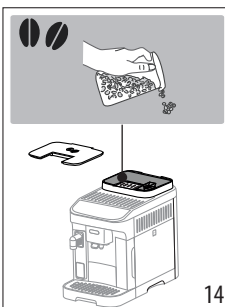

Nemojte koristiti zelena zrna kave, karamelizirane ili kandirane jer se mogu zalijepiti za mlin za kavu i učiniti ga neupotrebljivim.

- Stavite zrna kave u odgovarajući spremnik (A4) (sl. 14);



- Stavite šalicu ispod mlaznica za izlaženje kave (A17) (sl. 15);
- Spustite kljunove što je bliže moguće šalicama: na taj način se dobiva bolja krema (sl. 15);
- Odaberite željeni napitak:



Napitak (*)	Zadana količina (ml)	Količina koja se može programirati (ml)
Espresso	40	od ≈ 20 do ≈ 180
Coffee	180	od ≈ 100 do ≈ 240
Long	160	od ≈ 115 do ≈ 250
Doppio+	120	od ≈ 80 do ≈ 180
→		

Napitak (*)		Zadana količina (ml)	Količina koja se može programirati (ml)
	Americano	Espresso: 40 Voda: 110	Espresso: od ≈ 20 do ≈ 180 Voda: od ≈ 50 do ≈ 300
	Long Black	Voda: 120 Espresso: 80	Voda: od ≈ 50 do ≈ 300 Espresso: od ≈ 40 do ≈ 360
	Over ice	100	od ≈ 40 do ≈ 240

(\*) Napitci se razlikuju prema vrsti i broju, ovisno o modelu.

- Započnje priprema i na upravljačkoj ploči (B) treperi pokazatelj koji odgovara odabranom napitku.

## 8.2 Priprema 2 šalice kave

- Stavite šalice ispod mlaznica za izlaženje kave (A17);
- Spustite mlaznice što je bliže moguće šalicama: na taj način se dobiva bolja krema;
- Pritisnite tipku  (B2): svijetli odgovarajuća LED dioda;
- Pritisnite tipku  Espresso (B7);
- Započnje priprema i na upravljačkoj ploči (B) treperi pokazatelj koji odgovara pripremi Espresso.

## 8.3 Priprema kave upotrebom mljevene kave

### Pozornost!

- Nikad ne stavljajte mljevenu kavu u aparat kako biste spriječili širenje unutar aparata i njegovo prljanje. U tom slučaju aparat se može oštetiti.
- Nikada nemojte stavljati više od 1 ravno napunjene mjerice (D2), jer u suprotnom unutrašnjost aparata se može zaprljati ili se lijevak (A3) može začepiti.



### Zabilješka:

Ako koristite prethodno mljevenu kavu, možete pripremiti samo jednu šalicu kave.

- Pritisnite  (B3): svijetli odgovarajuća LED dioda;
- Provjerite da lijevak nije začepljen, a zatim umetnite ravnu mjericu prethodno mljevene kave (sl. 16).

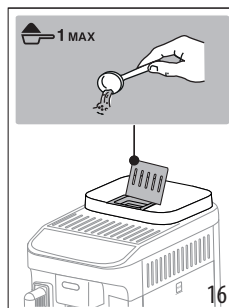

- Stavite šalicu ispod mlaznica za izlaženje kave (A17) (sl. 15).
- Odaberite željeni napitak (B7);
- Započnje priprema i na upravljačkoj ploči (B) treperi pokazatelj koji odgovara odabranom napitku.

## 8.4 Općenite upute za pripremu napitaka od kave







- Tijekom uporabe, na upravljačkoj ploči (B), mogu se osvijetliti pokazatelji, čije je značenje prikazano u poglavlju "17. Značenje pokazatelja".
- Za dobivanje toplije kave, pogledajte stavak "8.7 Savjeti za topliju kavu".
- Ako kava izlazi u kapljicama ili slabija s malo kreme ili je previše hladna, pročitajte savjete u poglavlju "18. Rješavanje problema".
- Kako biste prilagodili pića prema vašem ukusu, vidi stavke "8.5 Promjena intenziteta kave" i "8.9 Prilagodba količine u šalici".

### Zabilješka:

U načinu rada za uštedu energije uređaju treba nekoliko sekundi čekanja prije ispuštanja prve kave jer se mora prethodno zagrijati.

## 8.5 Promjena intenziteta kave

- Pritisnite tipku (B4) koja se odnosi na željeni intenzitet:

    	Mild (Blaga)
    	Srednja
    	Jaka

- Nastavite odabirom željenog napitka na bazi kave.

### Zabilješka:

- Prilikom sljedeće pripreme, stroj predlaže zadnji odabrani intenzitet.
- U slučaju nestanka struje, aparat se vraća na prosječnu zadanu razinu.

## 8.6 Rinsin

Pomoću ove funkcije moguće je ispuštati vruću vodu iz mlaznice za kavu, kako bi se očistio i zagrijao unutarnji krug aparata.

1. Stavite spremnik s minimalnim kapacitetom od 100 ml ispod mlaznice (A17) (sl. 5).
2. Držite pritisnutom tipku  (B6) na 5 sekundi: isporuka se automatski zaustavlja (ako je želite zaustaviti ranije, ponovno pritisnite istu tipku).

### Zabilješka:

- Za periode nekoristenja dulje od 3-4 dana preporuča se, kada se stroj ponovo uključi, izvršiti 2/3 ispiranja prije ponovne upotrebe;
- Normalno je da nakon izvođenja te funkcije postoji voda u spremniku taloga kave (A10).

## 8.7 Savjeti za topliju kavu

Da biste pripremili što topliju kavu, preporuča se da:

- izvršite jedno ispiranje (vidi stavak "8.6 Rinsin ");
- zagrijte šalice toplom vodom (Hot water);
- povećajte temperaturu kave (vidi poglavlje "12. Izbornik postavki").



## 8.8 Podešavanje mlina za kavu

Mlina za kavu ne smije se prilagođavati, barem ne u početku, jer je već unaprijed postavljen u tvornici kako bi se osigurala pravilna isporuka kave.

### Zabilješka:

Ručica za podešavanje mora se zakretati samo dok je mlin za kavu u radu u početnoj fazi pripreme kave.

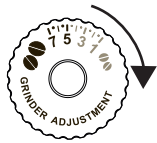
Da biste izvršili ispravak, dok mlin za kavu radi, podesite ručicu (A2) na sljedeći način:

<p>Ako kava izlazi presporo ili uopće ne izlazi.</p> <p>Učinak ove korekcije će biti vidljiv tek nakon pravljenja najmanje 2 uzastopne šalice kave.</p>	<p>Okrenite je za jedan klik prema broju 7</p> 
<p>Da biste dobili puniju kavu i poboljšali izgled kreme</p> <p>Učinak ove korekcije će biti vidljiv tek nakon pravljenja najmanje 2 uzastopne šalice kave.</p>	<p>Okrenite je za jedan klik prema broju 1</p> 

## 8.9 Prilagodba količine u šalici

1. Držite pritisnutu tipku za programiranje napitka koji želite programirati nekoliko sekundi: kada LED dioda odabranog napitka brzo treperi, aparat je u načinu programiranja. Započinje ispuštanje;
2. Kad se postigne željena količina u šalici, ponovno pritisnite tipku napitka: ispuštanje se zaustavlja i količina se pohranjuje.

### Zabilješka:

Za otkazivanje programiranja koje je u tijeku pritisnite tipku koja se odnosi na drugi napitak.

## 9. PRIPREMA NAPITAKA S MLIJEKOM

### Zabilješka:

- Da biste koristili vrč, provjerite jesu li sve komponente čiste i ponovno umetnute kako je navedeno u poglavlju "14. Temeljno čišćenje vrča za mlijeko".
- Kako biste izbjegli dobivanje mlijeka s malo pjene ili velikim mjehurićima, uvijek očistite poklopac za mlijeko (E1) i priključak vrča (E6) kako je opisano u paragrafima "9.7 Čišćenje vrča za mlijeko nakon svake upotrebe" i "14. Temeljno čišćenje vrča za mlijeko".

## 9.1 Koje mlijeko koristiti?

Kvaliteta pjene može varirati ovisno o:

- temperaturi mlijeka ili biljnog napitka (za najbolje rezultate, mlijeko i biljni napitak koristite na temperaturi, 5 °C);
- vrsti mlijeka ili vrste biljnog napitka;
- marka koja se koristi;
- sastojcima i prehrambenim vrijednostima.

LatteCrema HOT 	
Kravlje mlijeko	
Punomasno (mliječna mast > 3,5 %)	
Djelomično obrano (mliječna mast između 1,5 i 1,8 %)	✓
Obrano (mliječne masti <0,5%)	
Biljni napitci	
Soja	✓
Badem	✓
Zob	✓

### Zabilješka:

U slučaju biljnih napitaka, preporuča se korištenje "Barista" verzija za optimizaciju kvalitete pjene.

## 9.2 Koliko mlijeka uliti?

Na spremniku za mlijeko (E7) nalazi se graduirana ljestvica (sl. 17) koja će vam pomoći da sipate idealnu količinu za pripremu napitka.

Međuzarezi odgovaraju  $\approx$  20ml.

Oznaka "MIN" odgovara minimalnoj programiranoj količini (vidi stavak "9.8 Prilagodba količine u šalici").

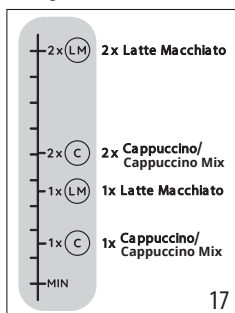

### Zabilješka:

- Ovisno o vrsti i temperaturi mlijeka koje se koristi, recept se može malo razlikovati.
- Ako u vrču ima premalo mlijeka, iz grlića za mlijeko izlazit će para.

## 9.3 Napunite i pričvrstite vrč za mlijeko

1. Otpustite poklopac (E1) okretanjem u smjeru kazaljke na satu: linija na poklopcu mora dosegnuti simbol  (sl. 18);
2. Zatim podignite poklopac (sl.19).

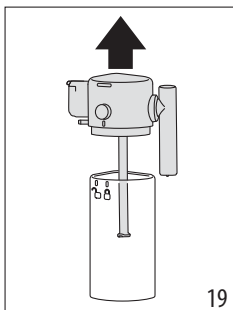
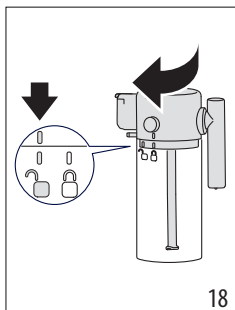

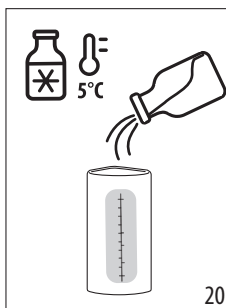

3. Napunite spremnik mlijeka (E7) s dovoljno mlijeka (sl. 17 i 20);
4. Uvjerite se da li je crijevo za pražnjenje mlijeka (E4) dobro postavljeno u odgovarajuće sjedište na dnu poklopcu spremnika mlijeka (sl. 21);

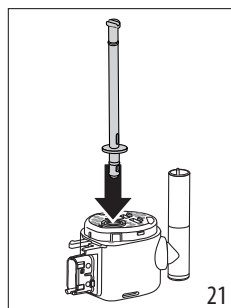

20



21

5. Zatvorite vrč: vratite poklopac (crta na poklopcu mora odgovarati simbolu  i zakrenite ga prema simbolu  dok ne zaskoči (sl. 22);
6. Zakačite vrč pritiskanjem do kraja na priključak (sl. 23). Uređaj emitira zvučni signal (ako je aktivna funkcija zvučnog upozorenja).

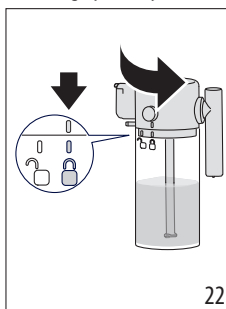

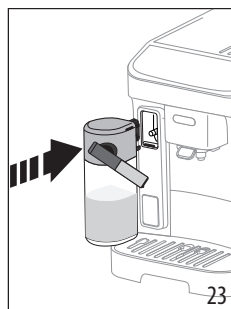

22



23

## 9.4 Izbor jačine kave ili upotreba mljevene kave

Jednom kad je vrč za mlijeko pripremljen, prije nego što nastavite s odabirom željenog mliječnog napitka, možete prilagoditi aromu kave kako je navedeno u stavku "8.5 Promjena intenziteta kave" ili odaberite upotrebu mljevene kave i prema tome umetnite mjericu kave kako je navedeno u stavku "8.3 Priprema kave upotrebom mljevene kave"  

## 9.5 Ispuštanje napitaka od mlijeka

1. Stavite dovoljno veliku šalicu ispod mlaznica za izlaženje kave (A17) i ispod cijevi za izlaženje mlijeka (E3) (sl 24).

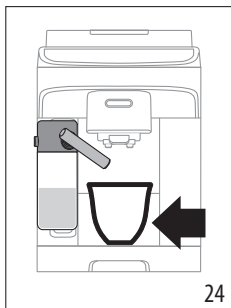

2. Odaberite mliječni napitak s upravljačke ploče.

#### Zabilješka:

Ako je aktiviran način rada "Ušteda energije" (vidi poglavlje "12. Izbornik postavki"), prije isporuke napitka može proći nekoliko sekundi.

### 9.6 Priprema napitka My Latte

1. Posudu za mlijeko (E7) napunite željenom količinom mlijeka ili biljnog napitka, vodeći računa da aparat ispusti cijelu količinu;
2. Zatvorite i umetnite vrč za mlijeko kako je navedeno u prethodnim paragrafima;
3. Odaberite napitak "My Latte": počinje isporuka i prestaje kada se potroši svo mlijeko u vrču;
4. Aparat zatim nastavlja s ispuštanjem kave.

#### Zabilješka:

Minimalna količina koju može otkriti zaslon za mlijeko (A16) odgovara MIN razini graduirane ljestvice na spremniku za mlijeko.

### 9.7 Čišćenje vrča za mlijeko nakon svake upotrebe

Nakon svake isporuke mliječnih napitaka, na upravljačkoj ploči treperi LED dioda koja odgovara tipki (B6) (sl. 25).

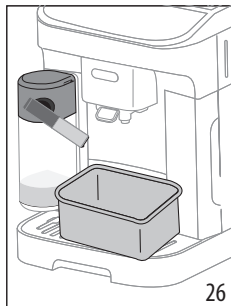
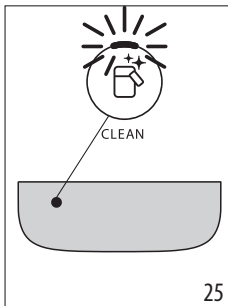

Ostavite priključenim vrč za mlijeko na uređaju (nije potrebno pražnjenje spremnika za mlijeko);

5. Stavite šalicu ili drugu posudu ispod mlaznice mlijeka (sl. 26);
6. Pritisnite tipku : iz cijevi za isporuku mlijeka izlazi vruća voda i para. Čišćenje se automatski zaustavlja;

#### U slučaju nekoliko uzastopnih priprema:

- Očistite vrč za mlijeko nakon posljednje pripreme.

#### Na kraju priprema, vrč za mlijeko je prazan ili nema dovoljno mlijeka za druge recepte

- Nakon čišćenja tipkom , skinite vrč za mlijeko i očistite sve komponente kako je opisano u postupku u stavku "14. Temeljno čišćenje vrča za mlijeko".

#### Na kraju priprema vrč za mlijeko ima dovoljno mlijeka za druge recepte

- Nakon čišćenja tipkom , skinite vrč za mlijeko i stavite ga u hladnjak. Vrč se može čuvati u hladnjaku najviše 2 dana, a zatim nastavite s čišćenjem svih komponentata kako je opisano u postupku u stavku "14. Temeljno čišćenje vrča za mlijeko".

#### Pozornost:

Ako ste vrč za mlijeko ostavili izvan hladnjaka više od **30 minuta**, rastavite i očistite sve komponente kako je opisano u stavku "14. Temeljno čišćenje vrča za mlijeko".

#### Općenite napomene nakon pripreme mliječnih napitaka:

- U nekim slučajevima, za vršenje čišćenja, potrebno je pričekati da se uređaj zagrije.
- Pričekajte da operacija završi. Funkcija je automatska. Ne smije se zaustaviti dok je u tijeku.

### 9.8 Prilagodba količine u šalici

1. Držite pritisnutu tipku za programiranje napitka od mlijeka nekoliko sekundi: nalazite se u izborniku za programiranje kad lampica brzo treperi. Započnite ispuštanje;
2. Kad se postigne željena količina u šalici, ponovno pritisnite tipku napitka: zaustavlja se ispuštanje prvog sastojka i započinje ispuštanje drugog sastojka;
3. Kad se postigne željena količina u šalici, ponovno pritisnite tipku napitka: ispuštanje se zaustavlja i količina se pohranjuje.

#### Zabilješka!

- Za otkazivanje programiranja koje je u tijeku pritisnite tipku koja se odnosi na drugi napitak.
- Za napitke My Latte može se programirati samo količina kave, dok će se mlijeko koristiti prema receptu.



## 10. ISPORUKA VRUĆE VODE

#### Pozornost na opekline!

Kada se priprema vruća voda nemojte ostavljati aparat bez nadzora.

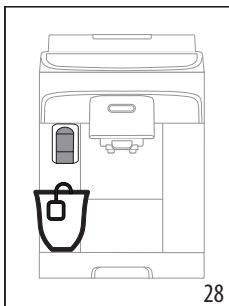
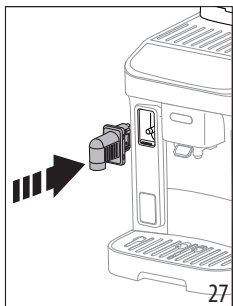
1. Postavite mlaznicu za vruću vodu (sl. 27).



2. Stavite šalicu ispod gričca za vruću vodu (sl. 28) (što je bliže moguće kako biste izbjegli prskanje).
3. Pritisnite tipku  Hot Water (Vruća voda).
4. Doziranje se automatski prekida. Ako želite prestati ranije, ponovno pritisnite tipku .

#### Zabilješka:

U načinu rada za uštedu energije uređaju treba nekoliko sekundi čekanja prije početka ispuštanja.

### 10.1 Prilagodite količinu vruće vode

1. Držite pritisnutu tipku  Hot Water nekoliko sekundi: nalazite se u izborniku za programiranje kad lampica brzo treperi. Započinje ispuštanje;

2. Kad se postigne željena količina u šalici, ponovno pritisnite tipku napitka: ispuštanje se zaustavlja i količina se pohranjuje.

	Zadano (ml)	Programabilno (ml)
 Vruća voda	250	od ≈ 20 do ≈ 420

#### Zabilješka!

Za otkazivanje programiranja koje je u tijeku pritisnite tipku koja se odnosi na drugi napitak

## 11. SAVJETI ZA UŠTEDU ENERGIJE

- Kako biste smanjili potrošnju energije, nakon isporuke jednog ili više napitaka, uklonite vrč za mlijeko;
- Postavite automatsko isključivanje na 15 minuta (vidi "12. Izbornik postavki");
- Aktivirajte uštedu energije (vidi "12. Izbornik postavki");
- Kad aparat zatraži, izvršite uklanjanje kamenca.

## 12. IZBORNİK POSTAVKI

Nakon što uđete u izbornik, tipke koje ostaju aktivne omogućuju vam odabir odgovarajućih funkcija:

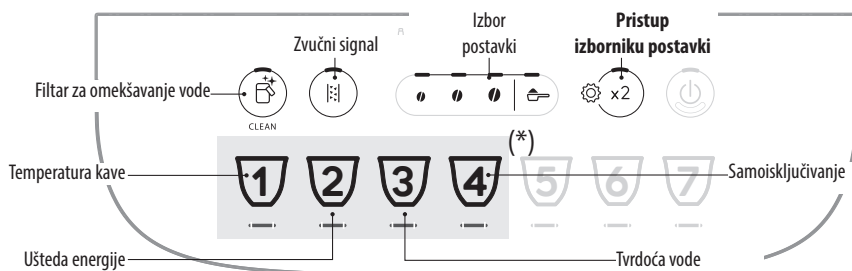





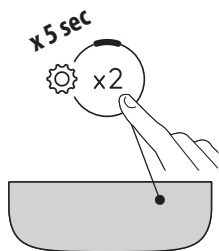





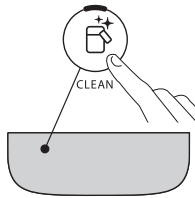

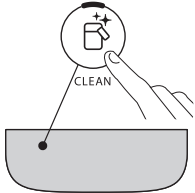
(\*) Različiti napitci ovisno o modelu

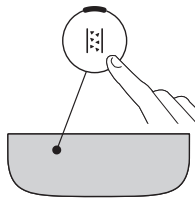
## 1. Uđite u izbornik:

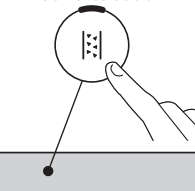

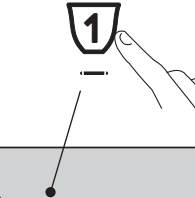



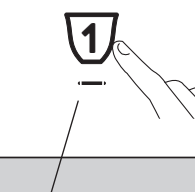











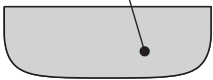





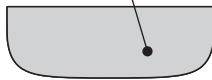

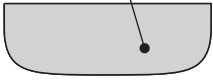
Držite tipku  x2 pritisnutu nekoliko sekundi: uključuju se tipke za podešavanje svijetle. Nastavite pritiskom na tipku koja se odnosi na postavku koju želite prilagoditi.

## 2. Prilagodite postavke uređaja:



<b>Filtar za omekšavanje vode</b> 	<b>Pritisnite jedno od zrna da biste instalirali ili zamijenili postavljeni filtar za</b>	<b>OMEKŠAVANJE VODE</b> 	<b>Potvrdite odabir</b> 
	<b>Pritisnite simbol mljevene kave da biste uklonili uklonjeni filtar za</b>	<b>OMEKŠAVANJE VODE</b> 	
<b>Zvučni signal</b> 	<b>Pritisnite jedno od zrna da biste aktivirali zvučni signal</b>	<b>ON</b> 	<b>Potvrdite odabir</b> 
	<b>Pritisnite simbol mljevene kave da biste isključili zvučni signal</b>	<b>OFF</b> 	
<b>Temperatura kave</b> 	<b>Pritisnite zrno koje odgovara željenoj temperaturi</b>	<b>NISKA</b>  <b>SREDNJA</b>  <b>VISOKA</b> 	<b>Potvrdite odabir</b> 

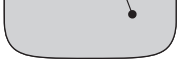



<p><b>Ušteda energije</b></p>  	<p>Pritisnite jedno od zrna da biste aktivirali uštedu energije</p>	<p>ON</p> 	<p><b>Potvrdite odabir</b></p>  
<p><b>Tvrdoća vode</b></p>  	<p>Pritisnite simbol koji odgovara razini koju želite postaviti</p>	<p>RAZINA 1</p>  <p>RAZINA 2</p>  <p>RAZINA 3</p>  <p>RAZINA 4</p> 	<p><b>Potvrdite odabir</b></p>  
<p><b>Samoisključivanje</b></p>  	<p>Pritisnite simbol koji odgovara vremenu koje želite postaviti</p>	<p>15 MINUTA</p>  <p>30 MINUTA</p>  <p>1 SAT</p>  <p>3 SATA</p> 	<p><b>Potvrdite odabir</b></p>  
<p><b>3. Izlaz iz izbornika:</b></p>			
 	<p>Pritisnite tipku  :</p> <p>Uređaj se vraća u pripravnost za upotrebu.</p> <p><b>Zabilješka!</b></p> <p>Uređaj automatski izlazi iz izbornika postavki nakon 30 sekundi neaktivnosti.</p>		

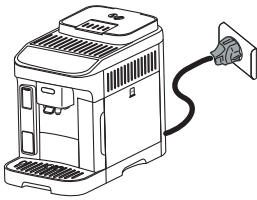

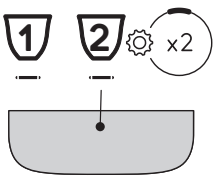
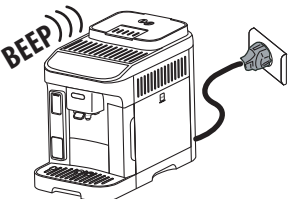

## 12.1 Reset na tvorničke postavke



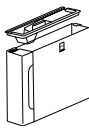
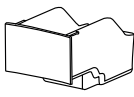
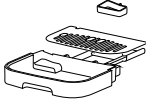

<p>Provjerite je li stroj u stanju pripravnosti (isključen, ali spojen na mrežu).</p>	
<p>Držite pritisnute tipke za napitke 1, 2 i  x2 : sve postavke, a također i količine napitaka vraćaju se na tvorničke vrijednosti.</p>	<p>x 5 sec</p> 
<p>Aparat emitira dugi zvučni signal i sva svjetla trepere kako bi potvrdila resetiranje</p>	

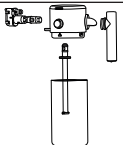
## 13. ČIŠĆENJE UREĐAJA

### Pozornost!

- Za čišćenje aparata, ne koristite otapala, abrazivna sredstva niti alkohol. Sa superautomatskim aparatima De'Longhi, nije potrebna uporaba kemijskih aditiva za čišćenje aparata.
- Za uklanjanje naslaga i taloga kave ne koristite metalne predmete jer mogu oštetiti metalne ili plastične površine.

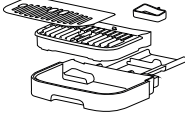
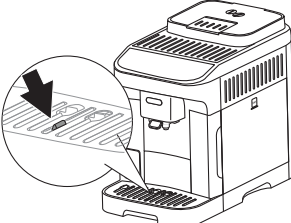
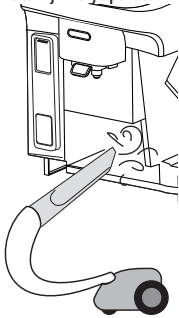
					
 50°C	✗	✗	✗	✓	✓
	✓	✓	✓	✓	✓

Komponenta	Frekvencija	Postupak
<p>Spremnik taloga kave</p> 	<p>Kad se lampica upali  potrebno je isprazniti spremnik taloga kave: uređaj ne može praviti kavu.</p> <p>Sve dok se spremnik taloga kave ne očisti, uređaj ne može praviti kavu. Aparat ukazuje na potrebu pražnjenja spremnika, čak i ako nije pun, ako je od prve pripreme proteklo 72 sata (kako bi mjerenje 72 sata bilo ispravno aparat uvijek mora biti priključen na napajanje).</p>	<ul style="list-style-type: none"> <li>Izvučite sabirnicu kapljica, ispraznite i očistite je.</li> <li>Ispraznite i pažljivo očistite spremnik taloga vodeći računa da uklonite sve ostatke koji su se nataložili na dnu.</li> <li>Provjerite posudu za prikupljanje kondenzata (crvene boje) i, ako je puna, ispraznite je.</li> </ul>
<p>Komponente sabirnice kapljica</p> 	<p>Sabirnica kapljica opremljena je plutajućim crvenim indikatorom razine vode u njoj. Prije nego što pokazatelj izviru iz pladnja za šalice, ispraznite i očistite posudu</p> 	<ul style="list-style-type: none"> <li>Izvadite sabirnicu kapljica i spremnik taloga kave;</li> <li>Uklonite pladanj za šalice, rešetku posude, zatim ispraznite sabirnicu kapljica i spremnik taloga kave i operite ih;</li> <li>Provjerite posudu za prikupljanje kondenzata crvene boje i, ako je puna, ispraznite je;</li> <li>Vratite posudu za prikupljanje - kapljica zajedno sa spremnikom taloga kave.</li> </ul> <p>Kada izvučete sabirnicu kapljica obavezno je uvijek ispraznite i spremnik taloga kave, iako je tek malo napunjen.</p>
<p>Unutarnji krug aparata</p> 	<p>Provjerite povremeno (jednom mjesečno) da unutrašnjost stroja (dostupna nakon vađenja za prikupljanje kapljica) nije prljava.</p>	<p>Isključite i odspojite stroj iz električne mreže. Nikada nemojte uranjati uređaj u vodu.</p> <ul style="list-style-type: none"> <li>Uklonite naslage kave pomoću isporučene četke i spužve;</li> <li>Usisivačem očistite sve ostatke kave</li> </ul>
<p>Mlaznice za ispuštanje kave</p> 	<p>Povremeno (jednom mjesečno) očistite mlaznice za ispuštanje kave</p>	<ul style="list-style-type: none"> <li>Povremeno očistite mlaznice za ispuštanje kave pomoću spužve ili krpe;</li> <li>Provjerite da rupe za raspršivanje kave nisu blokirane. Ako je potrebno uklonite naslage kave pomoću čačkalice.</li> </ul>

## 14. TEMELJNO ČIŠĆENJE VRČA ZA MLIJEKO

Očistite vrč za mlijeko kako je opisano u nastavku:

1. Otpustite poklopac (E1) okretanjem u smjeru kazaljke na satu: linija na poklopcu mora dosegnuti simbol  (sl. 18);
2. Zatim podignite poklopac (sl. 19).
3. Skinite odvodnu cijev (sl. 29);

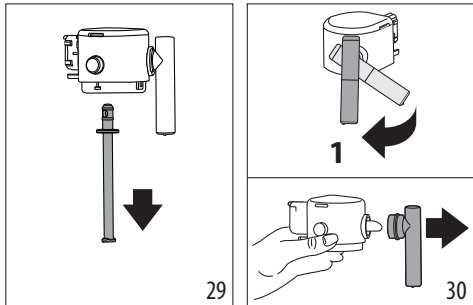

4. Zakrenite cijev za mlijeko u okomiti položaj i povlačite dok ne izađe (sl. 30).
5. Pritisnite gumb (E5) za izvlačenje konektora (sl. 31).

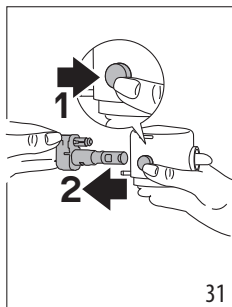

6. Nastavite s pranjem u perilici posuđa (preporučeno) ili ručno, kako slijedi:
  - **U perilici posuđa:** Isperite sve gore opisane komponente i posudu za mlijeko vrućom vodom iz slavine (najmanje 40 °C): zatim ih stavite na gornju rešetku perilice posuđa i pokrenite program od 50 °C, na primjer standardni ECO.
  - **Ručno:** Temeljito isperite sve komponente i spremnik za mlijeko tekućom vrućom vodom za piće (najmanje 40 °C) kako biste uklonili vidljive ostatke mlijeka, vodeći računa da voda prođe kroz sve rupe na poklopcu (sl. 32). Zatim uronite sve komponente u vruću vodu za piće (najmanje 40 °C) s deterdžentom za posuđe na najmanje 30 minuta. Zatim temeljito isperite vrućom vodom za piće sve komponente kao što je gore opisano, trljajući ih pojedinačno rukama.

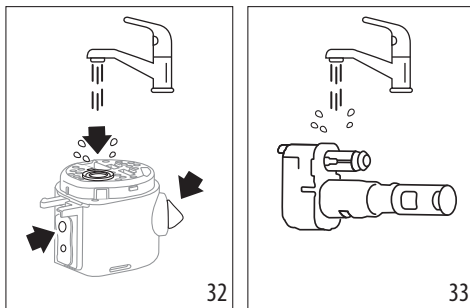

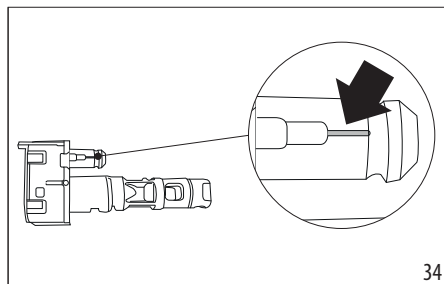

7. Temeljito isperite priključak vrča za mlijeko (E6) (sl. 33). Obratite posebnu pozornost da u kanalu za zrak (u uvećanom prikazu) (sl. 34) ne ostanu ostaci mlijeka: po potrebi, očistite utor čačkalicom;

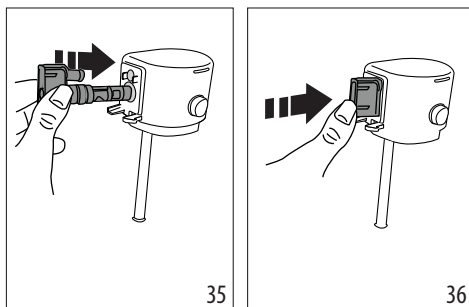

8. Osušite sve komponente čistom, suhom i čistom krpom;
9. Ponovno umetnite konektor tako da ga gurnete do kraja (sl. 36 i 37): nakon što je pravilno umetnut, može se ukloniti samo pritiskom na poseban gumb na samom poklopcu.



10. Ponovno sastavite sve dijelove poklopca:
11. Zatvorite vrč: vratite poklopac (crta na poklopcu mora odgovarati simbolu  i zakrenite ga prema simbolu  dok ne zaskoči (sl. 22).

## 15. ČIŠĆENJE INFUZERA

### Pozornost!

Infuzer (A6) se ne može izvaditi kada je aparat uključen.

1. Pritisnite tipku  (B1) za isključivanje stroja;
2. Izvadite spremnik vode (A9);
3. Otvorite vrata infuzera postavljena s desne strane (sl. 38);
4. Pritisnite prema unutra dvije obojene tipke za otpuštanje i istovremeno izvucite infuzer van (sl. 39);

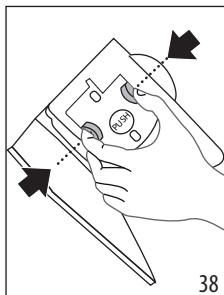
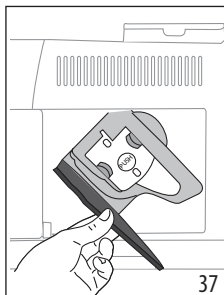

5. Potopite infuzer na oko 5 minuta u vodu, a zatim ga isperite tekućom vodom;

### Pozor!

ISPERITE SAMO S VODOM

BEZ DETERDŽENATA - BEZ PERILICE POSUĐA

6. Očistite infuzer bez upotrebe deterdženta jer bi ga mogli oštetiti.
7. Koristeći četku, očistite moguće naslage kave na sjedištu infuzera, koji se mogu vidjeti kroz otvor infuzera;
8. Nakon čišćenja, vratite infuzer postavljanjem u nosač i na donji klin; zatim pritisnite na natpis PUSH sve dok ne čujete klik;

### Zabilješka:

Ako je vraćanje infuzera teško, potrebno je (prije postavljanja) njegovo vraćanje na ispravan položaj istodobnim jakim pritiskanjem na dvije poluge (sl. 40).

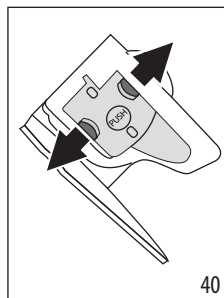
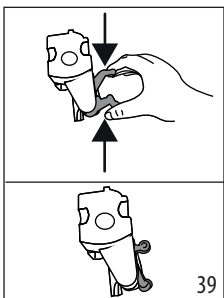

9. Jednom postavljen, uvjerite se da su dvije obojene tipke kliknule prema vani (sl. 41);
10. Zatvorite vrata infuzera;

11. Vratite spremnik za vodu.

## 16. UKLANJANJE KAMENCA

- Prije uporabe uvijek pročitajte upute i oznake na pakiranju sredstva za uklanjanje kamenca.
- Preporučuje se isključiva uporaba sredstva za uklanjanje kamenca De'Longhi. Uporaba neodgovarajućih sredstava za uklanjanje kamenca, kao i redovito provođenje uklanjanja kamenca, može dovesti do pojave nedostataka koji nisu obuhvaćeni jamstvom proizvođača.
- Sredstvo za uklanjanje kamenca može oštetiti osjetljive površine. Ako se proizvod slučajno prolje, odmah ga osušite.

### Za uklanjanje kamenca

Sredstvo za uklanjanje kamenca	Sredstvo za uklanjanje kamenca De'Longhi
Spremnik	Preporučeni kapacitet: 2 l
Vrijeme	~30min
Dodatak	Dozator za vruću vodu (D5)

### Pozornost:

Ako je instaliran filtar za omekšavanje, mora se ukloniti prije dodavanja otopine za uklanjanje kamenca. Nakon toga, ponovno umetnite filtar na početku faze 3.

Uklonite kamenac iz aparata kada se upali svjetlo na upravljačkoj ploči  (C4). Ista će lampica treptati što ukazuje da je ciklus uklanjanja kamenca još u tijeku.

### Zabilješka:

- Jednom kada je započeo ciklus uklanjanja kamenca, on se ne može prekinuti i mora se završiti cijelim ciklusom ispiranja. Za to provjerite imate li sredstvo za uklanjanje kamenca.

Postupite na slijedeći način:

1. Provjerite je li izljev vode (D5) umetnut;

### Faza 1: Djelovanje sredstva za uklanjanje kamenca



2. Držite tipku  (B5), pritisnuta najmanje 5 sekundi, sve dok odgovarajuća LED dioda ne zatreperi brzo. LED koji se odnosi na blagi intenzitet svijetli kako bi označio 1. fazu uklanjanja kamenca;
3. U cijelosti ispraznite sabirnicu kapljica (A14) i spremnik taloga kave (A10) i vratite ih; u cijelosti ispraznite spremnik za vodu (A9) i uklonite filtar za omekšavanje vode (ako je prisutan);

4. Ulijte u spremnik sredstvo za uklanjanje kamenca do razine **A** (što odgovara pakiranju od 100 ml) utisnute na unutrašnjosti spremnika (sa stražnje strane) (sl. 42), a zatim dodajte vodu (jedan litar) dok ne dođete do razine **B** (sl. 43); vratite spremnik za vodu;

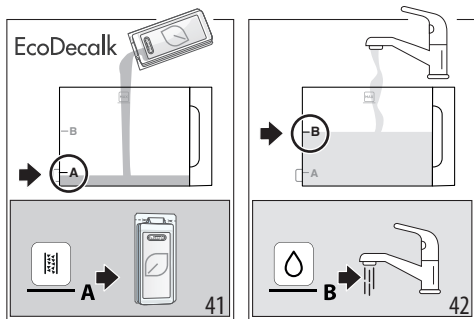

5. Postavite ispod mlaznice za kavu (A17) i vodu (D5) posudu koja ima minimalnu zapreminu od 2 litre (sl. 44).

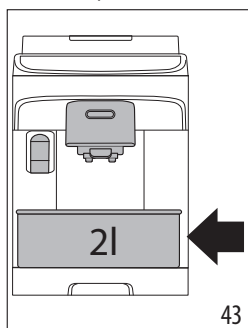

6. Pritisnite tipku za pokretanje programa za uklanjanje kamenca; pokazatelj treperi kako bi označio da je faza 1 u tijeku;
7. U trajanju od 15 minuta, aparat automatski izmjenjuje pauze i isporuke iz izljeva za vruću vodu i iz aparata za kavu.

Po završetku prve faze ciklusa uklanjanja kamenca, uključuje se indikator nedostatka vode svijetli (C2).

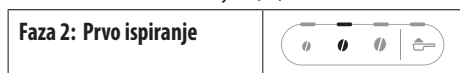

8. Ispraznite posudu koja se koristi za sakupljanje otopine za uklanjanje kamenca; izvadite spremnik za vodu, ispraznite ga, isperite ga pod tekućom vodom, napunite ga do **MAKS** razine mogao (sl. 45), vratite ga u aparat; ponovno stavite posudu ispod izljeva;

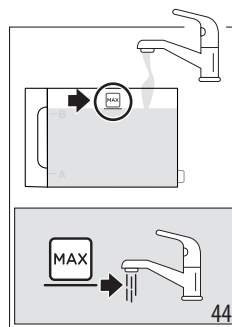

9. Pritisnite tipku (koji brzo treperi) za početak ispiranja; LED koja se odnosi na prosječni intenzitet treperi kako bi označila da je faza 2 uklanjanja kamenca u tijeku;
10. Aparat automatski ispiri izljeve za kavu i toplu vodu; Po završetku druge faze ciklusa uklanjanja kamenca, uključuje se indikator nedostatka vode svijetli (C2).



11. Ispraznite posudu koju ste koristili za prikupljanje vode prvog ispiranja, izvadite spremnik za vodu, napunite ga svježom vodom do razine **MAX** (sl. 48) i, ako je u upotrebi, ponovno umetnite filtar za omekšavanje vode; ponovno umetnite spremnik u aparat i ponovno postavite spremnik ispod dozatora;
12. Pritisnite tipku (koja brzo treperi) za početak ispiranja; LED koji se odnosi na jaki intenzitet treperi kako bi naznačio da je faza 3 uklanjanja kamenca u tijeku: ispiranje se nastavlja iz dozatora za vruću vodu; (\*)



13. Kada zasvijetli LED koja se odnosi na funkciju mljevene kave, uklanjanje kamenca je ispravno završeno;
14. Uključuje se lampica spremnika taloga kave (C4): uklonite i ispraznite spremnik za vodu za ispiranje, uklonite i posudu za sakupljanje te ispraznite spremnik za talog, gdje se skuplja dio vode za ispiranje. Vratite ih u aparat;
15. Uključuje se indikator nedostatka vode (C2): uklonite i napunite spremnik svježom pitkom vodom. Vratite spremnik u aparat.

Sada je uređaj spreman za rad.

#### Zabilješka:



- Normalno je da nakon izvođenja ciklusa dekalifikacije postoji voda u spremniku taloga kave.
- (\*) U slučaju da je spremnik za vodu nije napunjen do **MAKSIMALNE** razine, aparat zahtijeva treće ispiranje: ovo je potrebno kako bi se osiguralo da nema sredstva za ukla-

njanje kamenca u unutarnjim krugovima aparata. U tom slučaju ponovite od koraka 11 do koraka 3.

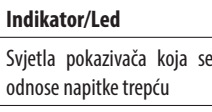
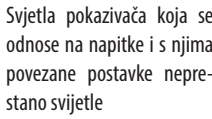
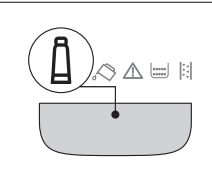
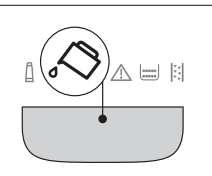
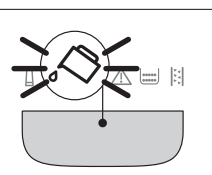
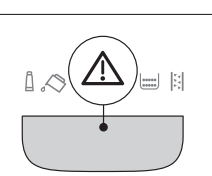
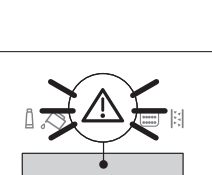
## 17. ZNAČENJE POKAZATELJA

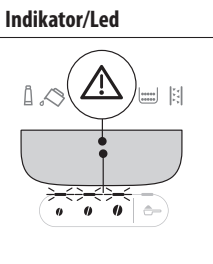
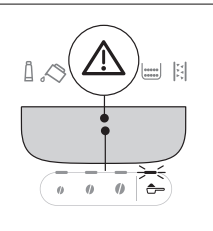
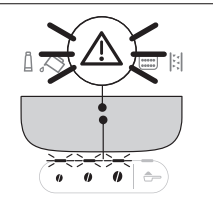
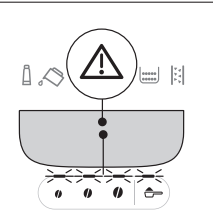
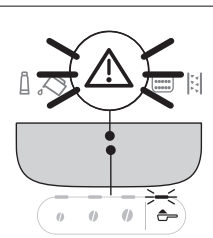
Indikator/Led	Značenje
	Aparat se zagrijava: pričekajte
	Aparat je spreman za upotrebu: nastavite s odabirom napitka koji želite pripremiti i njegovim opcijama
	Zamijenite filtar (vidi poglavlje "4. Filtar za omekšavanje vode")
	Voda u spremniku nije dovoljna: napunite spremnik
	Spremnik nije umetnut ili nije umetnut pravilno: ispravno postavite spremnik
	Opći alarm: unutrašnjost aparata je vrlo prljava. Pažljivo očistite aparat. Ako nakon čišćenja aparat još uvijek prikazuje poruku, obratite se servisnom centru i/ili ovlaštenom servisu
	Nakon čišćenja nije postavljen infuzer: umetnite infuzer kako je naznačeno u poglavlju "15. Čišćenje infuzera"
→	

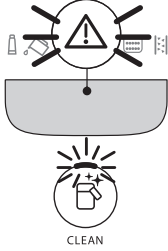
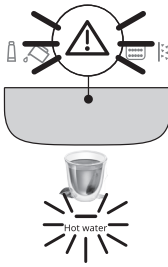
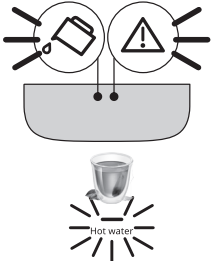
Indikator/Led	Značenje
	Nedostatak zrna kave: napunite spremnik zrna kave, a zatim pritisnite bilo koju tipku za izlaz iz alarma.
	Izabrana je priprema s mljevenom kavom bez stavljanja kave u lijevak (A3)
	Mljevenje je prefino te kava izlazi presporo ili uopće ne izlazi. Podesite mlin za mljevenje kave (stav. "8.8 Podešavanje mlina za kavu")
	Upotrebjeno je previše kave. Odaberite blaži intenzitet ili smanjite količinu mljevene kave
	Kava izlazi presporo ili u kapljicama. Mljevena kava je previše fina. Koristite samo mljevenu kavu za uređaje za espresso kavu.
→	

Indikator/Led	Značenje
	<ul style="list-style-type: none"> <li>Zatražen je napitak na bazi mlijeka, ali priključak nije (E6) pravilno umetnut: provjerite je li vrč za mlijeko kompletan sa svim komponentama ispravno umetnutim (pogledajte par. "14. Temeljno čišćenje vrča za mlijeko")</li> <li>Vrč za mlijeko izvađen je tijekom točenja mlijeka. Umetnite vrč za mlijeko: uređaj se vraća u pripravnost za upotrebu</li> <li>Zatražen je napitak na bazi mlijeka, ali količina mlijeka u spremniku nije dovoljna (vidi stav. "Quanto latte versare per preparare le bevande a selezione diretta?" i "Quanto latte versare per preparare il My Latte?").</li> </ul>
	Zatražena je vruća voda, ali dozator nije umetnut: umetnite dozator za
	<p>Hidraulički krug je prazan. Ispustite vruću vodu pritiskom na odgovarajuću tipku</p>  Hot Water



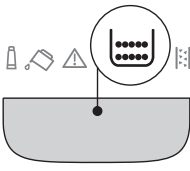
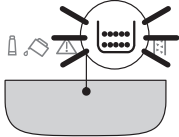
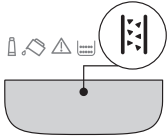
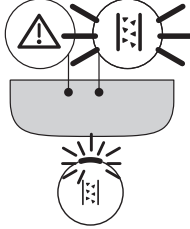
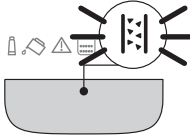
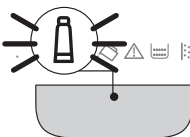

Indikator/Led	Značenje
	Potrebno je isprazni spremnik taloga kave (A10)
	Spremnik taloga kave (A10) nije umetnut ili nije umetnut pravilno: vratite u aparat sabirnicu kapljica zajedno sa spremnikom taloga
	Potrebno je izvršiti uklanjanje kamenca ("16. Uklanjanje kamenca")
	Uklanjanje kamenca je prekinuto. Dovršite ciklus nastavljajući od faze označene LED diodama koje se odnose na odabir intenziteta.
	Uklanjanje kamenca u tijeku
	Instalacija/zamjena filtra omeškivača u tijeku



## 18. RJEŠAVANJE PROBLEMA

U nastavku su navedeni neki od mogućih kvarova.

Ako se problem ne može riješiti na opisani način, morate kontaktirati tehničku pomoć.

Problem	Uzrok	Rješenje
Uređaj se ne pali.	Utikač nije spojen na utičnicu.	Priključite utikač u utičnicu.
Kava nije vruća.	Šalice nisu prethodno zagrijane.	Zagrijte šalice tako što ćete ih isprati vrućom vodom (Napomena: može se koristiti funkcija vruća voda).
	Unutarnji krugovi uređaja su se ohladili jer je prošlo 2-3 minuta od pripreme zadnje kave.	Prije spremanja kave, zagrijte unutarnje krugove ispiranjem, držeći tipku  (B6) pritisnuto nekoliko sekundi.
	Postavljena temperatura kave je niska.	Postavite u izborniku višu temperaturu kave (vidi "12. Izbornik postavki").
	Potrebno je izvršiti uklanjanje kamenca iz uređaja	Izvršite uklanjanje kamenca. Zatim provjerite stupanj tvrdoće vode ("5. Mjerenje tvrdoće vode") i provjerite je li aparat postavljen prema stvarnoj tvrdoći ("12. Izbornik postavki").
Kava je slaba i ima malo pjene.	Mljevena kava je previše gruba.	Podesite mljevenje ("8.8 Podešavanje mlina za kavu"). Učinak je vidljiv tek nakon napravljene 2 kave.
	Kava nije odgovarajuća.	Koristite samo mljevenu kavu za uređaje za espresso kavu.
	Kava nije svježa.	Paket kave predugo je otvoren i izgubio je svoj ukus.
Kava izlazi presporo ili u kapljicama.	Mljevena kava je previše fina.	Podesite mljevenje ("8.8 Podešavanje mlina za kavu"). Učinak je vidljiv tek nakon napravljene 2 kave.
Aparat ne ispušta kavu.	Aparat otkriva nečistoće u svojoj unutrašnjosti	Pričekajte da aparat postane spreman za uporabu i ponovno odaberite željeni napitak. Ako problem i dalje postoji obratite se ovlaštenom servisu.
Kava ne izlazi iz jednog ili oba kljuna mlaznice.	Mlaznice za izlaženje kave su začepljene.	Očistite mlaznice krpom. Ako je potrebno, uklonite nakupine čačalicom.
Pripremljena kava je previše vodena.	Lijevak za mljevenu kavu je začepljen.	Otvorite otvor, očistite lijevak priloženim kistom.
Infuser ne može biti izvađen.	Isključivanje nije izvedeno.	Isključite pritiskom na tipku  .
Na kraju uklanjanja kamenca, aparat zahtijeva treće ispiranje	Za vrijeme dva ciklusa ispiranja, spremnik za vodu nije napunjen do MAX razine	Nastavite s operacijom uklanjanja kamenca od "Faza 3: Drugo ispiranje".
→		

Problem	Uzrok	Rješenje
Mlijeko ima velike mjehure ili izlazi prskanjem iz mlaznice mlijeka (E3) ili ima malo pjene.	Mlijeko nije dovoljno hladno ili nije djelomično obrano ili obrano.	Preporuča se uporaba obranog ili djelomično obranog mlijeka na temperaturi iz hladnjaka (oko 5 °C). Ako nije postignut željeni rezultat, pokušajte promijeniti marku mlijeka.
	Poklopac vrča za mlijeko je prljav.	Rastavite komponente i pažljivo ih očistite kako je navedeno u pogl. "9.7 Čišćenje vrča za mlijeko nakon svake upotrebe". Obratite posebnu pozornost na čišćenje priključka vrča za mlijeko (E6).
	Koriste se biljni napici.	Rezultat se dosta razlikuje u skladu s prehrambenim karakteristikama pića. Preporučamo korištenje "Barista" verzija.
Mliječna pića nisu omogućena	Vrč za mlijeko nije umetnut ili nije pravilno umetnut.	Pripremite vrč za mlijeko i pravilno ga umetnite u aparat.
	Pripremljeni su brojni mliječni napitci uzastopno i stroj se mora vratiti na idealnu temperaturu za pripremu sljedećih napitaka.	Pričekajte da se na upravljačkoj ploči ponovno omoguće mliječni napitci.
Pladnja za šalice iznad uređaja je vruć	Pripremljeno je nekoliko napitaka u brzom slijedu	
Uređaj nije u uporabi, ali emitira zvukove ili ispušta oblačice pare	Aparat je spreman za uporabu ili je upravo isključen i nekoliko kapi kondenzata pada iz još uvijek topli isparivača.	Ovaj fenomen je dio uobičajenog rada uređaja; za ograničavanje ovog fenomena, ispraznite podložak za kapanje.
ređaj ispušta oblake pare iz podloška za kapanje i/ili ima vode na površini na kojoj je uređaj postavljen.	Nakon čišćenja, rešetka sabirnice nije ponovno postavljena.	Vratite rešetku sabirnice natrag u podložak za kapanje.

## 19. TEHNIČKI PODACI

Napon:	220-240 V~ 50-60 Hz maks. 10 A
Snaga:	1450W
Tlak:	1,5 MPa (15 bar)
Kapacitet spremnika za vodu:	1,8 l
Dimenzije ŠxDxV:	240x440x360 mm
Duljina kabela:	1250 mm
Težina (različita ovisno o modelu):	9,6 kg
Maksimalni kapacitet spremnika zrna:	250 g

Tvrtka De'Longhi zadržava pravo promjene, u bilo kojem trenutku, tehničkih i estetskih karakteristika, zadržavajući funkcionalnost i kvalitetu proizvoda.

## **POVZETEK**

<b>1. UVOD .....</b>	<b>92</b>
1.1 Črke v oklepajih .....	92
1.2 Težave in popravila .....	92
<b>2. OPIS .....</b>	<b>92</b>
2.1 Opis aparata - A .....	92
2.2 Opis krmilne plošče - B .....	92
2.3 Opis indikatorjev - C .....	92
2.4 Opis dodatkov - D* .....	92
2.5 Opis vrča za mleko - E .....	92
<b>3. PRVI ZAGON APARATA .....</b>	<b>92</b>
<b>4. FILTER ZA MEHČANJE VODE .....</b>	<b>93</b>
4.1 Zamenjava filtra .....	94
4.2 Odstraniti filter .....	94
<b>5. MERJENJE TRDOTE VODE .....</b>	<b>94</b>
<b>6. VKLOP APARATA.....</b>	<b>95</b>
<b>7. IZKLOP APARATA.....</b>	<b>95</b>
<b>8. IZLOČANJE KAVNIH NAPITKOV .....</b>	<b>95</b>
8.1 Priprava kave prek uporabe kavnih zrn .	95
8.3 Priprava kave s predhodno mleto kavo .	96
8.4 Splošna navodila za pripravo kavnih napitkov .....	96
8.5 Spreminjanjeintenzitete kave .....	96
8.6 Izpiranje .....	96
8.7 Nasveti za toplejšo kavo .....	96
8.8 Nastavljanje mlinčka za kavo .....	96
8.9 Prilagajanje količine v skodelici.....	97
<b>9. PRIPRAVA NAPITKOV Z MLEKOM.....</b>	<b>97</b>
9.1 Kakšno mleko uporabiti?.....	97
9.4 Izbira intenzitete kave ali uporaba predhodno mleto kave .....	98
9.5 Točenje mlečnega napitka .....	98
9.6 Priprava My Latte .....	98
9.7 Čiščenje vrča za mleko po vsaki uporabi	98
9.8 Prilagodite količino v skodelici .....	99
<b>10. TOĐENJE TOPLE VODE.....</b>	<b>99</b>
10.1 Prilagodite količino tople vode.....	99
<b>11. NASVETI ZA VARČEVANJE Z ENERGIJO.....</b>	<b>99</b>
<b>12. NASTAVITVENI MENI .....</b>	<b>100</b>
12.1 Vrnitev na tovarniške nastavitve .....	102
<b>13. ČIŠČENJE APARATA .....</b>	<b>103</b>
<b>14. POPOLNO ČIŠČENJE VRČA ZA MLEKO .....</b>	<b>104</b>
<b>15. ČIŠČENJE POPARNIKA.....</b>	<b>105</b>

<b>16. ODSTRANJEVANJE VODNEGA KAMNA.....</b>	<b>106</b>
<b>17. POMEN KONTROLNIH LUČK.....</b>	<b>107</b>
<b>18. ODPRAVLJANJE TEŽAV .....</b>	<b>109</b>
<b>19. TEHNIČNI PODATKI .....</b>	<b>111</b>

Preden začnete uporabljati aparat, vedno preberite zvezek z varnostnimi obvestili.

## 1. UVOD

Vzemite si nekaj minut časa in preberite ta navodila za uporabo. Na ta način se boste izognili nevarnim situacijam ali poškodovanju aparata.

LED in signalne lučka na plošči stroja vam bodo pomagale pri pravilnem ravnanju s strojem:

	Ugasnjeno	--
	Prižgano	Funkcija je razpoložljiva
	Utripa	Funkcija v teku
	Hitro utripa	Aparat zahteva posredovanje uporabnika

Te simbole najdete tudi v Quick guide, ki je priložen izdelku.

### 1.1 Črke v oklepajih

Črke v oklepajih označujejo opise aparata (str. 2-3).

### 1.2 Težave in popravila

Če imate težave poskusite najprej rešiti problem s pomočjo opozoril, navedenih v poglavjih »17. Pomen kontrolnih lučk« in »18. Odpravljanje težav«.

Če se te izkažejo za neučinkovite ali za dodatna pojasnila, je priporočljivo, da se obrnete na pomoč uporabnikom na številkah, navedenih na spletni strani [www.delonghi.com](http://www.delonghi.com).

Za morebitna popravila se obrnite izključno na pooblaščen tehnični servis De'Longhi. Naslove lahko najdete na spletni strani [www.delonghi.com](http://www.delonghi.com).

## 2. OPIS

### 2.1 Opis aparata - A

- A1. Pokrov posode za zrna
- A2. Gumb za reguliranje kavnega mlinčka
- A3. Lijak za mleto kavo
- A4. Vsebnik za zrna
- A5. Okence poparnika
- A6. Odstranljiv poparnik
- A7. Napajalni kabel
- A8. Pokrov rezervoarja vode
- A9. Rezervoar za vodo
- A10. Posoda za kavne usedline

- A11. Pladenj za skodelice
- A12. Rešetka pladnja
- A13. Kazalec nivoja vode v pladnju za zbiranje kapljevine
- A14. Pladenj za zbiranje kapljevine
- A15. Posoda za zbiranje kondenzata
- A16. Pregledovalnik mleka
- A17. Dulec za kavo, nastavljen po višini
- A18. Vratca za dostop do vsebnika za dotatke
- A19. Pladenj za skodelice

### 2.2 Opis krmilne plošče - B

- B1. tipka ON/standby z vgrajeno led lučko
- B2. Tipka X2 z integrirano lučko led (če jo držimo pritisnjeno za 5 sekund, vstopite v nastavitveni meni)
- B3. Tipka za izbiro predhodno mlete kave
- B4. Tipka za izbiro intenzivnosti (lahka, srednja, močna)
- B5. Tipka za izbiro cikla odstranjevanja vodnega kamna
- B6. Tipka Clean (čiščenje vrča za mleko) z integrirano LED (če ga pritisnete 5 sekund, aktivira ročno izpiranje)
- B7. Tipke za izbiro pijače z integrirano LED (\* različni napitki glede na vrsto in število, odvisno od modela)

### 2.3 Opis indikatorjev - C

- C1. Opozorilna lučka za izčrpan filter
- C2. Lučka odsotnosti vode
- C3. Lučka splošnega alarma
- C4. Opozorilna lučka posode za usedline
- C5. Lučka odstranjevanja kotlovača

### 2.4 Opis dodatkov - D\*

(\*različni glede na vrsto in število pri različnih modelih)

- D1. Reaktivni trak "Total hardness test"
- D2. Merica za predhodno mleto kavo
- D3. Odstranjevalec vodnega kamna
- D4. Filter za mehčanje vode
- D5. Dulec za vodo

### 2.5 Opis vrča za mleko - E

- E1. Pokrov z nastavkom za penjenje mleka
- E2. Spoj cevi za mleko (neodstranljiv)
- E3. Cevka za pripravo spjenenega mleka
- E4. Cevka za zajem mleka
- E5. Gumb za odstranjevanje vrča/spoja za vrč
- E6. Spoj vrča za mleko
- E7. Posoda za mleko

## 3. PRVI ZAGON APARATA

### Opomba:

- Ob prvi uporabi vse odstranljive dodatke izperite s toplo vodo, ki so namenjeni stiku z vodo ali mlekom.

- Morebitne sledi kave v mlinčku so posledica preskusov delovanja stroja pred dajanjem v prodajo in dokazujejo našo natančno skrb za izdelek.
- Ob prvi uporabi je vodni obtok prazen, zato je aparat lahko zelo hrupen: hrup se bo zmanjšal ko se bo tokokrog napolnil.
- Pred prvim zagonom se prepričajte, da je pipa za vodo (D5) vstavljena v stroj.

1. APovežite aparat na električno omrežje (sl. 1).

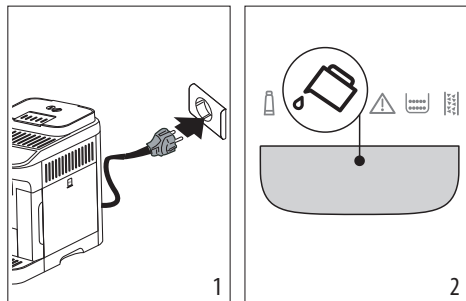

2. Na kontrolni plošči (B) se prižge lučka  (C2) (sl. 2): odstranite rezervoar za vodo (A9) (sl. 3), napolnite ga do črte MAX s svežo pitno vodo (sl. 4), nato ponovno vstavite rezervoar sam.

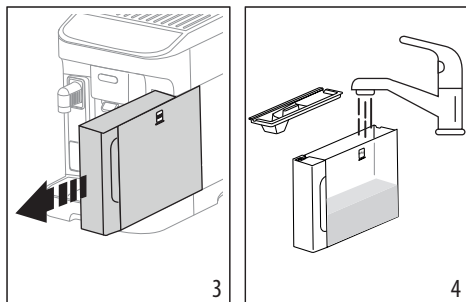

3. Na kontrolni plošči hitro utripa led lučka  (B2).  
4. Vsebnik postavite pod dulce za kavo (A17) in vodo (D5) (sl. 5).

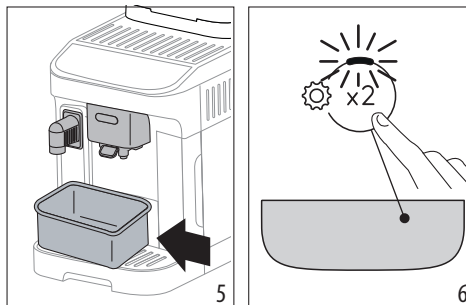

5. Pritisnite na tipko  x2 (sl. 6): aparat bo nadaljeval s polnjenjem notranjih tokokrogov z vodo in točil vročo vodo iz dulca za vodo;
6. Točenje se ustavi: po nekaj sekundah aparat toči vročo vodo iz dulca za kavo.

Ko je točenje končano, je stroj pripravljen za uporabo.

#### Opomba:

- Ob prvi uporabi je potrebno pripraviti 4-5 kapučinov, preden aparat pripravi zadovoljivo kavo.
- Priporočamo takojšnjo namestitev priloženega filtra za vodo. Ko pretečeta dva meseca (glejte datum) ali če aparata ne uporabljate 3 tedne, zamenjajte ali odstranite filter, tudi če odgovarjajoča lučka (C1) ne sveti.
- Čim prej prilagodite trdoto vode (poglavje »5. Merjenje trdote vode«).

## 4. FILTER ZA MEHČANJE VODE

Za dolgoročno ohranjanje nespremenjenega delovanja stroja priporočamo uporabo filtra za mehčanje vode De'Longhi.

Več informacij na spletni strani [www.delonghi.com](http://www.delonghi.com).

 WaterFilter EAN: 8004399327252

Za pravilno uporabo filtra sledite navodilom v nadaljevanju.

1. Odstranite filter (D4) iz embalaže in obračajte koleдар, dokler se ne prikažeta naslednja 2 meseca (sl. 7);

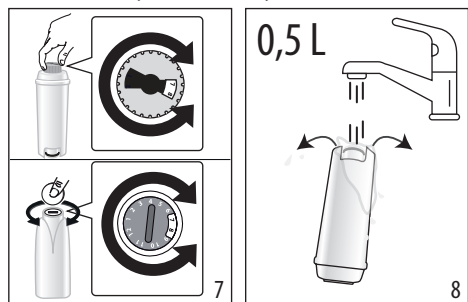

2. Da bi aktivirali filter pustite, da pitna voda teče skozi srednjo luknjo filtra dokler ne izhaja iz stranskih odprtin za več kot minuto (sl. 8);

3. Odstranite rezervoar za vodo (A9) iz stroja (slika 4) in ga napolnite s svežo pitno vodo; vstavite filter v zbiralnik za vodo tako, da ga popolnoma potopite za približno deset sekund, ga nagnete in rahlo pritisnete, da dovolite izhod zračnih mehurčkov (slika 9);

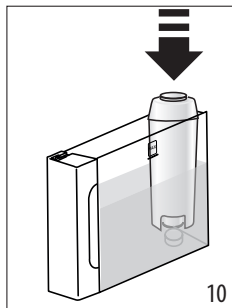
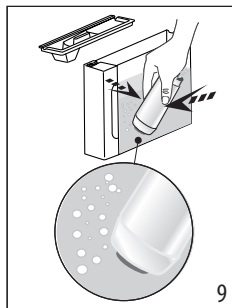

- Vstavite filter v njegov sedež in ga potisnite do dna (sl. 10);
- Rezervoar zaprite s pokrovom (A8), nato ga ponovno vstavite v stroj;
- Če ni prisoten, vstavite točilec za vodo (D5).
- Pod točilec za toplo vodo postavite prazno posodo z najmanjšo prostornino 0,5 litra (slika 5).
- Glej navodila v poglavju »12. Nastavitveni meni« za namestitev filtra.
- Na nadzorni plošči lučka filtra (C1) utripa in LED, ki ustreza gumbu za čiščenje vrča/ročno izpiranje (B6) hitro utripa;
- Pritisnite gumb za čiščenje vrča/ročno izpiranje (B6) (sl. 11);

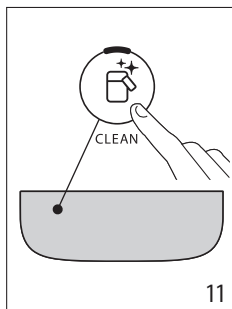

- Naprava dovaja toplo vodo in se samodejno ustavi;
- Ko je točenje končano, lučka filtra ugasne, filter je aktiven in lahko nadaljujete z uporabo aparata.

#### Opomba:

- Če led, ki odgovarja tipki  (B6) hitro utripa, pritisnite na isti gumb. Na ta način stroj nadaljuje s polnjenjem notranjih tokokrogov, pri čemer odstrani nastale zračne mehurčke in nadaljuje z zgoraj opisano nastavitvijo.
- Ob koncu namestitve LED napitkov utripajo, kar pomeni, da se aparat segreva, da je ponovno pripravljen za uporabo.

### 4.1 Zamenjava filtra

Ko se prižge lučka  (C1), zamenjajte filter (D4).

- Izvlčite posodo za vodo (A9) in iztrošen filter;

- Za aktivacijo filtra sledite postopkom, opisanim v prejšnjem odstavku;
- Glejte navodila v poglavju »12. Nastavitveni meni« za nastavitve stroja in ponovite točke od 9 do 12 prejšnjega odstavka.

#### Opomba:

Po preteku dveh mesecev (glej disk s časom), ali če aparat niste uporabljali za 3 tedne, zamenjajte filter čeprav aparat tega še ne zahteva.

### 4.2 Odstraniti filter

Če želite uporabljati aparat brez filtra (D4), ga morate odstraniti in označiti odstranitev.

- Izvlčite posodo za vodo (A9) in iztrošen filter;
- Glej navodila v poglavju »12. Nastavitveni meni«, da nastavitve stroj.

#### Opomba:

Ko sta pretekla dva meseca življenja (glejte datum) ali če aparat ni bil uporabljen za 3 tedne, odstranite filter tudi, če tega aparat še ne zahteva.

### 5. MERJENJE TRDOTE VODE

Takojšnja nastavitve trdote vode omogoča, da stroj zmanjša pogostost odstranjevanja vodnega kamna. Lučka za odstranjevanje vodnega kamna  (C5) se bo nato prižgala, ko bo potrebno, glede na dejansko trdoto vode, ki se uporablja v različnih regijah. To opravite na naslednji način:

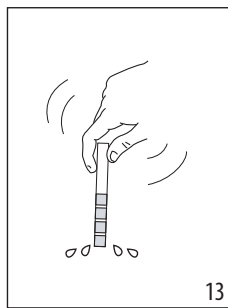
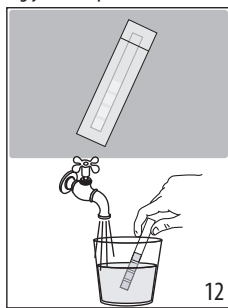

- Če je med opremo vašega modela, odstranite testni listič iz embalaže (D1).
- Trak popolnoma potopite v kozarec vode za približno sekundo (slika 12).
- Odstranite trak iz vode in ga rahlo pretresite (slika 13). Po približno eni minuti se prikažejo 1, 2, 3 ali 4 kvadratki rdeče barve, glede na trdoto vode, vsak kvadratak pomeni 1 nivo.

Preskus celotne trdote	Trdota
	1 Nizka

	<b>2</b> Srednja
	<b>3</b> Srednja / visoka
	<b>4</b> Visoka

Gl. navodila v poglavju »12. Nastavitveni meni«, da nastavite stroj.

## 6. VKLOP APARATA

### ***Nevarnost za opekline!***

Med izpiranjem iz šob dulca za kavo (A17) izteče nekaj vroče vode. Pazite, da se ne opečete s curkom vroče vode. Da bi se izognili pogostemu praznjenju paldnja za kapljanje (A14), je priporočljivo zbirati vodo za izpiranje v posodo.

- Da bi vklopili aparat, pritisnite na tipko (B1): lučka gumba zasveti in lučka za pijačo utripa na nadzorni plošči (B), kar pomeni, da se aparat segreva.

Med segrevanjem stroj izpira; na ta način poleg ogrevanja kotla naprava nadaljuje s pretokom tople vode v notranje kanale, tako da se tudi ti segrejejo.

Aparat je pripravljen, ko LED lučke za napitke in intenzivnost ostanejo prižgane.

## 7. IZKLOP APARATA

Ob vsakem izklopu aparat opravi samodejno izpiranje, če ste pripravljali kavo.

### ***Nevarnost za opekline!***

Med izpiranjem iz šob dulca za kavo (A17) izteče nekaj vroče vode. Pazite, da se ne opečete s curkom vroče vode. Da bi se izognili pogostemu praznjenju paldnja za kapljanje (A14), je priporočljivo zbirati vodo za izpiranje v posodo.

- Da bi ugasnili aparat, pritisnite na tipko (B1);
- LED-lučke tipk za napitke utripajo na nadzorni plošči: če je na voljo, aparat spere in se nato izklopi (stand-by).

### ***Opomba:***

Če aparat ne uporabljate za daljši čas, ga izklopite iz električnega omrežja:

- pred tem uganite aparat s pritiskom na tipko ;
- izklopite napajalni kabel iz vtičnice.

## 8. IZLOČANJE KAVNIH NAPITKOV

### 8.1 Priprava kave prek uporabe kavnih zrn



#### ***Pozor!***

Ne uporabljajte zelenih kavnih zrn, karameliziranih ali kandiranih, ker se v mlinčku za kavo lahko zlepijo in ga onesposobijo.

1. Kavo v zrnju vstavite v ustrezen vsebnik (A4) (sl. 14);

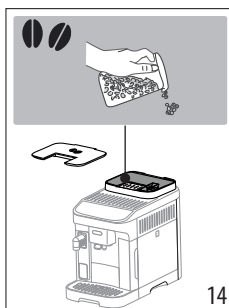

14

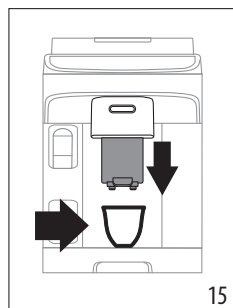

15

2. Pod dulec za kavo postavite skodelico (A17) (sl. 15);
3. Znižajte dulec tako, da bo čim bližje skodelicam: s tem bo krema boljša (sl. 15);
4. Izberite zeleni napitek:

Napitek (*)	Privzeta količina (ml)	Nastavljiva količina (ml)
Espresso	40	od ≈ 20 do ≈ 180
Coffee	180	od ≈ 100 do ≈ 240
Long	160	od ≈ 115 do ≈ 250
Doppio+	120	od ≈ 80 do ≈ 180
Americano	Espresso: 40 Voda: 110	Espresso: od ≈ 20 do ≈ 180 Voda: od ≈ 50 do ≈ 300
Dolga črna	Voda: 120 Espresso: 80	Voda: od ≈ 50 do ≈ 300 Espresso: od ≈ 40 do ≈ 360
Over Ice	100	od ≈ 40 do ≈ 240

(\*) Drugačen tip in število napitkov glede na model.

5. Priprava se začne in na nadzorni plošči (B) v utripa led lučka, ki se nanaša na napitek, ki ga pripravljate.

### 8.2 Priprava 2 skodelic kave

1. Skodelice postavite pod izliv dulca za kavo (A17);
2. Spustite dulec, da se čim bolj približa skodelici: tako dobimo boljše kremo;
3. Pritisnite tipko (B2): prižge se ustrezna led lučka;
4. Pritisnite tipko Espresso (B7);

5. Priprava se začne in na nadzorni plošči (B) utripa LED, ki se nanaša na tipko espresso.

### 8.3 Priprava kave s predhodno mlete kavo



#### Pozor!

- Predhodno mlete kave nikoli ne dodajate v izklopljen aparat, ker bi se lahko raztresla po notranjosti aparata in ga zamazala. V tem primeru se lahko stroj poškoduje.
- Nikoli ne vsujete več kot 1 poravnano merico (D2), sicer bi se notranjost stroja lahko umazala ali pa se lijak (A3) lahko zamašil.



#### Opomba:

Ko uporabljate mleto kavo, lahko naenkrat pripravite le eno skodelico kave.

1. Pritisnite ☞ (B3); odgovarjajoči led se prižge;
2. Preverite, da lijak ni zamašen, nato vnesite izravnano mero predhodno zmlete kave (sl. 16).

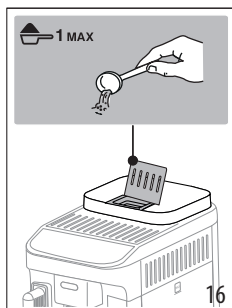

3. Pod dulec za kavo postavite skodelico (A17) (sl. 15);
4. Izberite zelen napitek (B7);
5. Priprava se začne in na nadzorni plošči (B) v utripa led lučka, ki se nanaša na napitek, ki ga pripravljate.

### 8.4 Splošna navodila za pripravo kavnih napitkov

- Med uporabo se lahko na nadzorni plošči (B) prižgejo luči, katerih pomen je prikazan v poglavju »17. Pomen kontrolnih lučk«.
- Če želite toplejšo kavo, glejte odstavek »8.7 Nasveti za toplejšo kavo«.
- Če kava izteka po kapljicah ali prehitro ter z malo kreme ali prehladna, preberite nasvete v poglavju »18. Odpravljanje težav«.
- O prilagajanju napitkov po lastnem okusu glejte odstavek »8.5 Spreminjanje intenzitete kave« in »8.9 Prilagajanje količine v skodelici«.

#### Opomba:

V načinu varčevanja z energijo mora aparat počakati nekaj sekund, preden skuha prvo kavo, ker se mora segreti.

### 8.5 Spreminjanje intenzitete kave

1. Pritisnite tipko (B4), ki odgovarja željeni intenziteti:

	Lahka
	Srednja
	Močna

2. Izberite zeleni kavni napitek.

#### Opomba:

- Pri naslednji pripravi stroj predlaga zadnjo izbrano intenzivnost.
- Če pride do prekinitve električnega napajanja, se stroj vrne na privzet srednji nivo.

### 8.6 Izpiranje ☞

S to funkcijo je mogoče iztočiti vročo vodo iz dulca za kavo, da se očisti in segreje notranji obtok aparata.

1. Pod posodo za kavo (A17) postavite posodo z najmanjšo prostornino 100 ml (slika 5).
2. Gumb ☞ (B6) držite pritisnjen približno 5 sekund; dostava se začne in ustavi samodejno (če se želite ustaviti prej, znova pritisnite isti gumb).

#### Opomba:

- Če aparata ne uporabljate za čas daljši od 3-4 dni vam toplo priporočamo, da ko enkrat ponovno vklopite stroj, izvedete 2/3 splakanja pred uporabo;
- Normalno je, da je po izvedbi te funkcije v posodi za kavne usedline (A10) prisotna voda.

### 8.7 Nasveti za toplejšo kavo

Za pripravo toplejše kave svetujemo:

- izvedi splakanje (glej odstavek »8.6 Izpiranje ☞«);
- skodelice segrejte z vročo vodo tako, da točite vročo vodo (Hot water);
- povišajte temperaturo kave (glej poglavje »12. Nastavitveni meni«).

### 8.8 Nastavljanje mlinčka za kavo



Mlinčka za kavo vsaj na začetku življenjske dobe aparata ni potrebno nastavljati, saj je tovarniško nastavljen tako, da zagotavlja ustrezno mleto kavo.

#### Opomba:

Ročico za nastavljanje lahko obračate samo med delovanjem mlinčka za kavo v začetni fazi priprave kavnih napitkov.

Za popravek med delovanjem kavnega mlinčka nastavite gumb (A2) na naslednji način:



<p>Če kava teče prepočasi ali sploh ne.</p> <p>Učinek nastavitve je viden šele po pripravi vsaj 2 zaporednih skodelic kave.</p>	<p>Premaknite za en klik proti številki 7</p> 
<p>Za gostejše izločanje kave in lepšo kremo</p> <p>Učinek nastavitve je viden šele po pripravi vsaj 2 skodelic kave.</p>	<p>Premaknite za en klik proti številki 1</p> 

## 8.9 Prilaganje količine v skodelici

1. Tipko, ki se nanaša na napitek, ki ga želite programirati, držite pritisnjeno nekaj sekund: ko lučka LED izbranega napitka hitro utripa, je aparat v načinu programiranja. Iztekanje začne;
2. Ko dosežete željeno količino v skodelici, ponovno pritisnite tipko za napitek: iztekanje se prekine in se shrani količina.

### Opomba:

Za preklic programiranja v teku pritisnite tipko za drug napitek.

## 9. PRIPRAVA NAPITKOV Z MLEKOM

### Opomba:

- Pred uporabo vrča preverite, ali so vse komponente čiste in ponovno vstavljene kot navedeno v poglavju "14. Popolno čiščenje vrča za mleko".
- Da se izognete pripravi mleka z malo pene ali velikimi mehurčki, vedno očistite pokrov za mleko (E1) in priključek vrča (E6), kot je opisano v odstavkih "9.7 Čiščenje vrča za mleko po vsaki uporabi", in "14. Popolno čiščenje vrča za mleko".

## 9.1 Kakšno mleko uporabiti?

Kakovost pene se lahko spreminja glede na:

- temperaturo mlečnega ali rastlinskega napitka (za odlične rezultate vedno uporabite mlečne ali zelenjavne napitke pri temperaturi, 5°C);
- vrsto mleka ali rastlinskega napitka;
- uporabljeno znamko;
- sestavine in hranilne vrednosti.

LatteCrema HOT	
Kravje mleko	
polnomastno (maščobe >3,5%)	
Delno posneto (maščobe med 1,5 in 1,8%)	✓
Posneto (maščobe < 0,5%)	
Rastlinski napitki	
Soja	✓
Mandeljni	✓
Oves	✓

### Opomba:

Pri rastlinskih pijačah je priporočljiva uporaba različic "Barista" za optimizacijo kakovosti pene.

## 9.2 Koliko mleka natočiti?

Na posodi za mleko (E7) je merska lestvica (slika 17), ki vam bo pomagala natočiti idealno količino za pripravo napitka.

Vmesne zareze ustrezajo ≈ 20ml.

Zareza "MIN" ustreza najmanjši programirani količini (glejte odstavek »9.8 Prilagodite količino v skodelici«).

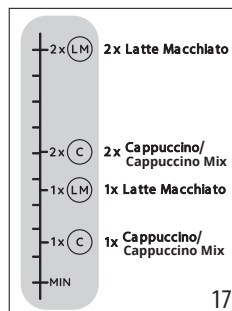

### Opomba:

- Recept se lahko nekoliko razlikuje glede na vrsto in temperaturo uporabljenega mleka.
- Če je v vrču premalo mleka, bo iz dulca za mleko pritekla oblaček.

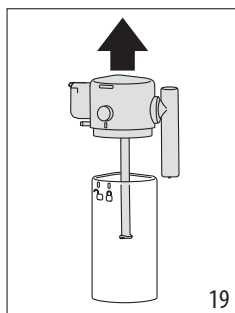
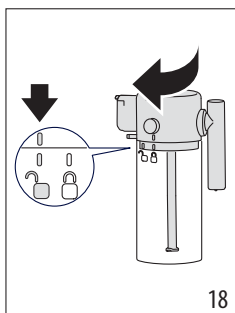

## 9.3 Napolnite in pritrdite vrč za mleko

1. Sprostite pokrov (E1) tako, da ga zavrtite v smeri urinega kazalca: črta na pokrovu mora doseči simbol ☐ (slika 18);
2. Sedaj dvignite pokrov (sl. 19).



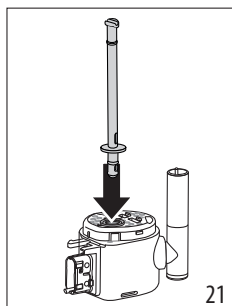
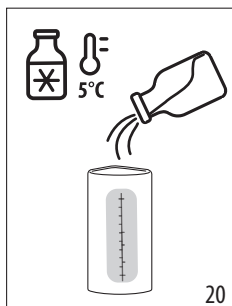

3. Napolnite posodo za mleko (E7) z primerno količino mleka (sl. 17 in 20);
4. Prepričajte se, da je cevka za zajemanje mleka (E4) pravilno vstavljena v ustrezen sedež na dnu pokrova posode za mleko (slika 21);

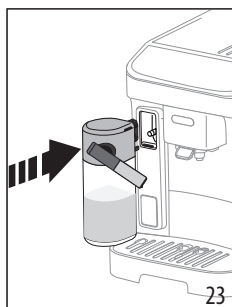
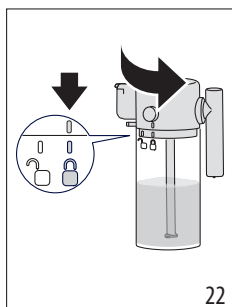

5. Zaprite vrč: ponovno vstavite pokrov (črta na pokrovu se mora ujemati s simbolom ) in obrnite proti simbolu  dokler ne zaskoči (sl. 22);
6. Namestite ga tako, da vrč do konca potisnete na spojnik (slika 23). Aparat odda zvočno opozorilo (če je funkcija aktivna).



## 9.4 Izбира intenzitete kave ali uporaba predhodno mlete kave

Ko je vrč za mleko pripravljen, preden nadaljujete z izbiro želenega mlečnega napitka, lahko prilagodite intenziteto kave, kot je navedeno v odstavku »8.5 Spreminjanje intenzitete kave«, ali izberete uporabo predhodno mlete kave in posledično vstavite merico kave kot navedeno v odstavku »8.3 Priprava kave s predhodno mleto kavo  

## 9.5 Točenje mlečnega napitka

1. Postavite dovolj veliko skodelico pod dulce za kavo (A17) in pod cevko za točenje mleka (E3) (sl 24).

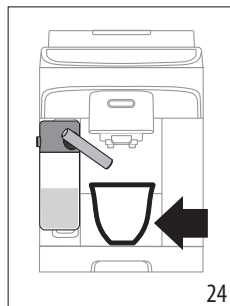

2. Na nadzorni plošči izberite mlečni napitek.

### Opomba:

Če je aktiven način "Varčevanje z energijo" (glej poglavje »12. Nastavitveni meni«), lahko točenje pijače zahteva nekaj sekund čakanja.

## 9.6 Priprava My Latte

1. Posodo za mleko napolnite z zeleno količino mleka (E7) ali rastlinskega napitka, pri tem pa upoštevajte, da aparat iztoči celotno količino;
2. Zaprite in vstavite vrč za mleko, kot je navedeno v prejšnjih odstavkih;
3. Izberite napitek "My Latte": točenje se začne in ustavi, ko je porabljeno vse mleko v vrču;
4. Aparat nato nadaljuje s točenjem kave.

### Opomba:

Najmanjša količina, ki jo lahko zazna pregledovalnik za mleko (A16), ustreza MIN stopnji merilne lestvice na posodi za mleko.

## 9.7 Čiščenje vrča za mleko po vsaki uporabi

Po vsakem točenju mlečnih napitkov, na nadzorni plošči utripa led, ki odgovarja tipki (B6) (sl. 25).

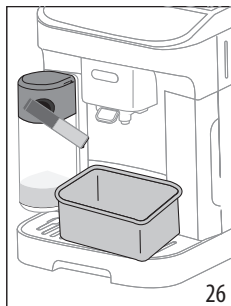
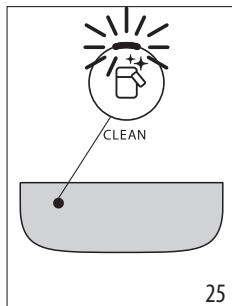

Posodo za mleko pustite v aparatu (posode za mleko ni potrebno izprazniti);

- Postavite skodelico ali drugo posodo pod točilec za mleko (sl. 26);
- Pritisnite na tipko : iz dulca za mleko pritečeta vroča voda in para. Čiščenje se samodejno prekine;

#### V primeru več zaporednih priprav:

- Očistite vrč za mleko po zadnji pripravi.

#### Po zadnji pripravi nadaljujte s čiščenjem vrča za mleko

- Po čiščenju s tipko , razstavite vrč za mleko in očistite vse komponente, kot je opisano v postopku v odstavku. »14. Popolno čiščenje vrča za mleko«.

#### Po koncu priprav je v vrču še dovolj mleka za druge recepte

- Po čiščenju z gumbom , odstranite vrč za mleko in ga takoj dajte v hladilnik. Vrč lahko shranite v hladilniku največ 2 dni, nato nadaljujte s čiščenjem vseh komponent po postopku, opisanem v odstavku »14. Popolno čiščenje vrča za mleko«.

#### Pozor:

Če je vrč za mleko ostal zunaj hladilnika več kot **30 minut**, razstavite in očistite vse sestavne dele, kot je opisano s postopkom v odstavku »14. Popolno čiščenje vrča za mleko«.

#### Splošne opombe za pripravo mlečnih napitkov:

- V nekaterih primerih je za čiščenje je potrebno počakati, da se aparat segreje.
- Počakajte konec postopka. Funkcija je samodejna. Ko je v teku, je ne zaustavljajte.

### 9.8 Prilagodite količino v skodelici

- Nekaj sekund držite pritisnjeno tipko za mlečni napitek, ki ga želite programirati: ste v meniju za programiranje, ko lučka hitro utripa. Iztekanje začne;
- Ko dosežete zeleno količino v skodelici, ponovno pritisnite tipko za napitek: iztekanje prve sestavine se prekine in začne iztekati druga sestavina;
- Ko dosežete zeleno količino v skodelici, ponovno pritisnite tipko za napitek: iztekanje se prekine in se shrani količina.

#### Opomba!

- Za preklic programiranja v teku pritisnite tipko za drug napitek.
- Za pijačo My Latte je mogoče programirati samo količino kave, medtem ko bo porabljeno vse mleko, kot predvideva recept.



## 10. TOČENJE TOPLE VODE

### Nevarnost opekin!

Med točenjem vroče vode aparat ne pustite brez nadzora.

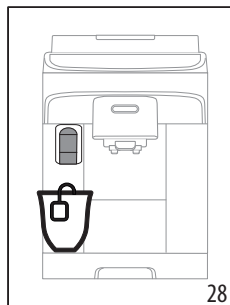
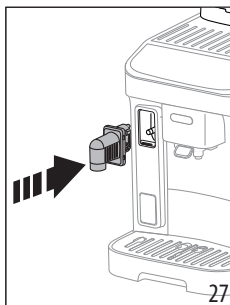
- Vstavite dulec za vročo vodo (slika 27).





- Pod dulec za vročo vodo (slika 28) postavite skodelico (čim bližje, da preprečite brizganje).
- Pritisnite tipko  Hot water.
- Točenje se prekine samodejno. Če želite prekiniti prej, znova pritisnite tipko .

#### Opomba:

V načinu varčevanja z energijo mora stroj počakati nekaj sekund, preden začne točiti.

### 10.1 Prilagodite količino tople vode

- Nekaj sekund držite pritisnjeno tipko  Hot Water: ste v meniju za programiranje, ko lučka hitro utripa. Iztekanje začne;
- Ko dosežete zeleno količino v skodelici, ponovno pritisnite tipko za napitek: iztekanje se prekine in se shrani količina.

	Privzeto (ml)	Programabilno (ml)
 Vroča voda	250	od ≈ 20 do ≈ 420

#### Opomba!

Za preklic programiranja v teku pritisnite tipko za drug napitek

## 11. NASVETI ZA VARČEVANJE Z ENERGIJO

- Da zmanjšate porabo energije, po točenju enega ali več napitkov odstranite vrč za mleko;
- Nastavite samodejni izklop na 15 minut (gl. »12. Nastavitveni meni«);

- Zaženite varčevanje z energijo (gl. »12. Nastavitveni meni«);
- Ko aparat to zahteva, zaženite cikel za odstranjevanje vodnega kamna.





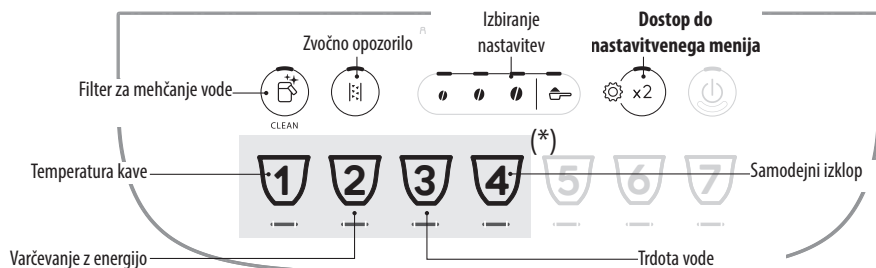





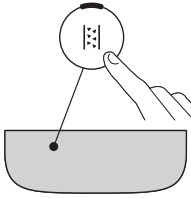

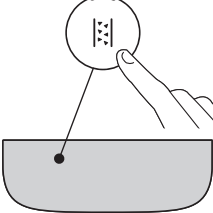
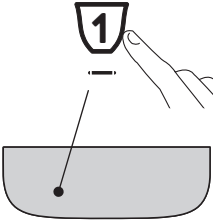

## 12. NASTAVITVENI MENI

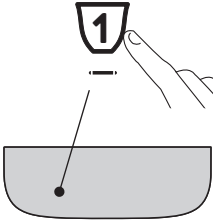
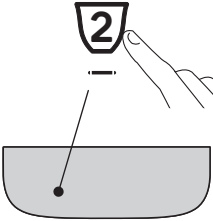

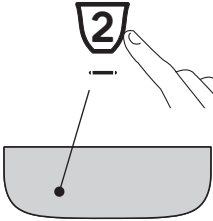
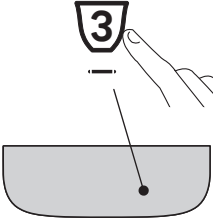

Po vstopu v meni, tipke, ki ostanejo aktivne, omogočajo izbiro ustreznih funkcij:

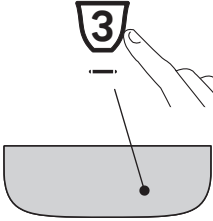

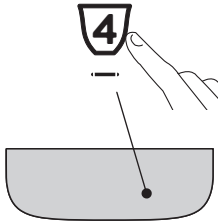

(\*) Različni napitki glede na model

1. Vstopite v meni:			
<p>x 5 sec</p>		<p>Držite nekaj sekund pritisnjeno tipko  : svetijo tipke, ki se nanašajo na nastavitve. Pritisni tipko za nastavev, ki jo želite spremeniti.</p>	
2. Uredite nastavitve stroja:			
<p><b>Filter za mehčanje vode</b></p>	<p><b>Pritisnite eno od zrn, da namestite ali zamenjate filter za mehčanje vode</b></p>	<p><b>VSTAVLJEN</b></p>	<p><b>Potrdi izbiro</b></p>
	<p><b>Potrdite izbiro</b></p>	<p><b>ODSTRANJEN</b></p>	
			→

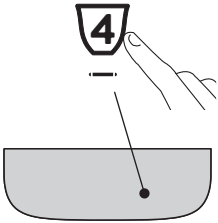

<p><b>Zvočno opozorilo</b></p> 	<p>Pritisnite eno od zrn, da sprožite zvočno opozorilo</p>	<p>ON</p> 	<p><b>Potrdi izbiro</b></p> 
<p><b>Temperatura kave</b></p> 	<p>Pritisnite zrno, ki ustreza zeleni temperaturi</p>	<p>NIZKA</p>  <p>SREDNJA</p>  <p>VISOKA</p> 	<p><b>Potrdi izbiro</b></p> 
<p><b>Varčevanje z energijo</b></p> 	<p>Pritisnite eno od zrn, da vklopite varčevanje z energijo</p> <p>Pritisnite simbol za mletu kavo, da izklopite varčevanje z energijo</p>	<p>ON</p>  <p>OFF</p> 	<p><b>Potrdi izbiro</b></p> 
<p><b>Trdota vode</b></p> 	<p>Pritisnite simbol, ki ustreza nivoju za nastavitev</p>	<p>RAVEN 1</p>  <p>RAVEN 2</p>  <p>RAVEN 3</p>  <p>RAVEN 4</p> 	<p><b>Potrdi izbiro</b></p> 
			

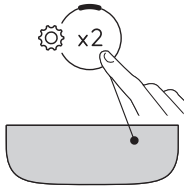
<p><b>Samodejni izklop</b></p> 	<p><b>Pritisnite simbol, ki ustreza trajanju za nastavev</b></p>	<p><b>15 MINUT</b></p>  <p><b>30 MINUT</b></p>  <p><b>1 URA</b></p>  <p><b>3 URE</b></p> 	<p><b>Potrdi izbiro</b></p> 
---	--	---	--

### 3. Zapusti meni:

	<p>Pritisnite na tipko  x2 :</p> <p>Naprava se vrne v stanje pripravljena za uporabo.</p> <p><b>Opomba!</b> Naprava avtomatsko zapusti nastavitveni meni po 30 sekundah neuporabe.</p>
---	---

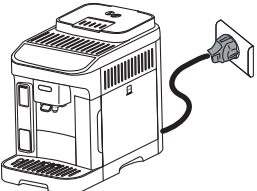

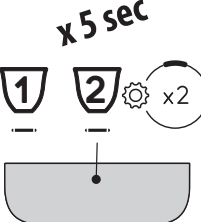
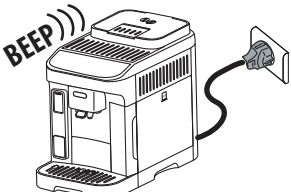



### 12.1 Vrnitev na tovarniške nastavitve



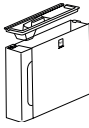

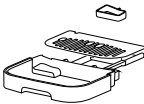
<p>Preverite, ali je naprava v stanju pripravljenosti (ugasnjena vendar priključena na električno omrežje).</p>	
<p>Držite pritisnjene 5 sekund tipke za napitke 1, 2 in  x2 : vse nastavitve in količine napitkov se vrnejo na tovarniške vrednosti.</p>	<p><b>x 5 sec</b></p> 
<p>Naprava odda daljši pisk in vse lučke utripajo v potrditev ponastavitve</p>	<p><b>BEEP)))</b></p> 

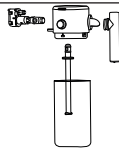
### 13. ČIŠČENJE APARATA

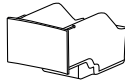

#### Pozor!

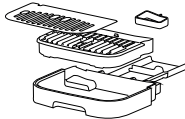
- Za čiščenje aparata ne uporabljajte topil, grobih detergentov ali alkohola. S super avtomatskimi aparati De'Longhi ni potrebno uporabljati kemičnih aditivov za čiščenje aparata.
- Za odstranjevanje oblog ali usedlin kave ne uporabljajte kovinskih predmetov, ker bi lahko odrgnili kovinske ali plastične površine.

					
 50°C	×	×	×	✓	✓
	✓	✓	✓	✓	✓

Komponenta	Frekvenca	Postopek
Posoda za usedline 	Ko se prižge lučka  je treba izprazniti posodo za usedline: naprava ne more pripravljati kave.	<ul style="list-style-type: none"> <li>• Odstranite pladenj za zbiranje kapljevine, ga izpraznite in očistite.</li> <li>• Izpraznite in natančno očistite posodo za kavne usedline; pri tem pazite, da očistite vse morebitne sledi kave na dnu posode.</li> <li>• Preverite posodo za zbiranje kondenzata (rdeče barve); če je polna, jo izpraznite.</li> </ul>
	Dokler posode z usedlinami ne očistite, kave ni mogoče pripraviti. Naprava signalizira, da je treba posodo izprazniti, tudi če ni polna, če je od priprave prvega napitka minilo 72 ur (da bo 72-urno štetje pravilno izvedeno, aparata ne smete nikoli izklopiti iz napajanja).	
Sestavni deli pleadnja za zbiranje kapljevine 	Pladenj za zbiranje kapljevine je opremljen s plavajočim (rdečim) indikatorjem nivoja vode v njem. Preden ta indikator seže izven pladnja za skodelice, morate posodo izprazniti in očistiti	<ul style="list-style-type: none"> <li>• Odstranite posodo za zbiranje kapljevine in posodo za kavne usedline;</li> <li>• Odstranite pladenj za odlaganje skodelic, mrežo pladnja in izpraznite posodo za zbiranje kapljevine ter posodo za usedline in operite vse komponente;</li> <li>• Preverite posodo za zbiranje kondenzata rdeče barve in če je polna, jo izpraznite;</li> <li>• Znova vstavite posodo za zbiranje kapljevine z rešetko in posodo za kavne usedline.</li> </ul> Ko odstranjujete pladenj za kapljanje, vedno izpraznite posodo za usedlino kave, tudi če ni zelo polna.
		

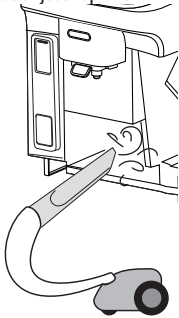

Komponenta	Frekvenca	Postopek
<p>Notranjost naprave</p> 	<p>Občasno preverite (približno vsak mesec), da notranjost aparata (dostopna po odstranitvi posode za zbiranje kapljevine) ni umazana.</p>	<p>Ugasnite napravo in jo izklopite iz električnega omrežja. Aparata nikoli ne potaplajte v vodo.</p> <ul style="list-style-type: none"> <li>• Odstranite ostanke kave s čopičem in spužvo;</li> <li>• Vse ostanke posesajte s sesalnikom</li> </ul>
<p>Šobe dulca za kavo</p> 	<p>Redno čistite (enkrat mesečno) šobe dulca za kavo</p>	<ul style="list-style-type: none"> <li>• Redno čistite šobe dulca za kavo s pomočjo spužve ali krpe;</li> <li>• Preverite, da odprtine dulca za kavo niso zamašene. Če je potrebno, odstranite kavne usedline z zobobrcem.</li> </ul>

## 14. POPOLNO ČIŠČENJE VRČA ZA MLEKO

Vrč za mleko očistite kot opisano:

1. Sprostite pokrov (E1) tako, da ga zavrtite v smeri urinega kazalca: črta na pokrovu mora doseči simbol  (slika 18);
2. Nato dvignite pokrov (slika 19).
3. Odstranite sesalno cev (slika 29).;

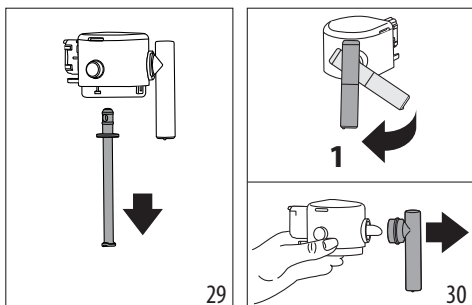

4. Obrnite dulec za mleko v pravokoten položaj in povlecite, dokler ne pride ven (slika 30).
5. Pritisnite gumb (E5), da izvlečete priključek (slika 31).

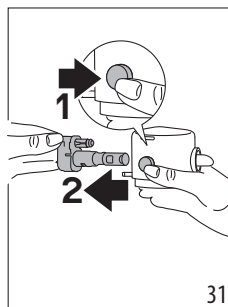

6. Vrč operite v pomivalnem stroju (priporočljivo) ali ročno, na način, ki je naveden v nadaljevanju:
  - **V pomivalnem stroju:** Vse zgoraj opisane komponente in posodo za mleko operite z vročo pitno vodo (najmanj 40°C): nato jih položite na zgornjo košaro pomivalnega stroja in zaženite program pranja s temperaturo 50°C, na primer ECO standard.
  - **Ročno:** Vse komponente in posodo za mleko temeljito sperite z vročo pitno vodo (vsaj 40 °C), da odstranite morebitne vidne ostanke mleka, pri čemer pazite, da voda prehaja skozi vse odprtine v pokrovu (slika 32). Nato vse komponente za najmanj 30 minut potopite v vročo pitno vodo (vsaj 40 °C) z detergentom za posodo. Nato vse komponente temeljito splaknite pod vročo pitno vodo, kot je opisano zgoraj, in jih posamezno drgnite z rokami.



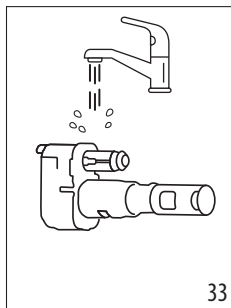
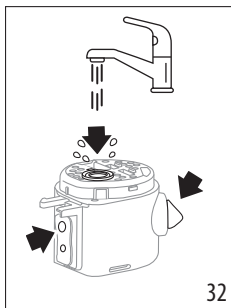

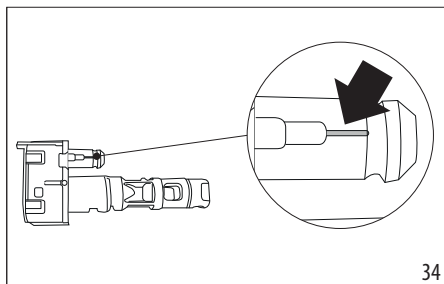

7. Temeljito sperite priključek vrča za mleko (E6) (slika 33). Posebej bodite pozorni, da na zračnem kanalu (v povečavi) (slika 34) ne ostanejo ostanke mleka: kanal po potrebi postrgajte utor z zobotrebčem;

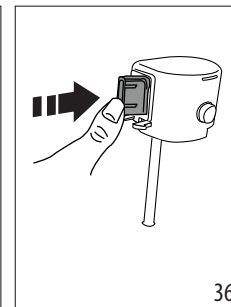
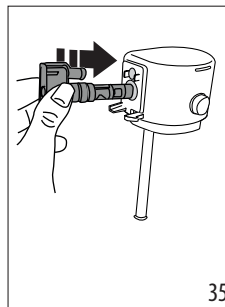

8. Vse komponente osušite s suho in čisto krpo;  
9. Ponovno vstavite konektor in ga potisnite do konca (sl. 36 in 37): ko je dobro vstavljen, ga lahko izvlečete samo, če pritisnete na odgovarjajoči gumb na samem pokrovu.



10. Ponovno sestavite vse sestavne dele pokrova:  
11. Zaprite vrč: ponovno namestite pokrov (črta na pokrovu se mora ujemati s simbolom  in ga obrnite proti simbolu , dokler ne zaskoči (sl. 22).

## 15. ČIŠČENJE POPARNIKA

### Pozor!

Poparnik (A6) ni mogoče odstraniti z vklopljenim aparatom.

1. Pritisnite tipko  (B1), da bi izklopili aparat;
2. Odstranite rezervoar za vodo (A9);
3. Odprite vrata poparnika, ki se nahaja na desni strani (slika 38);
4. Pritisnite oba barvna gumba za sprostitve navznoter in (slika 39) hkrati potegnite poparnik navzven;

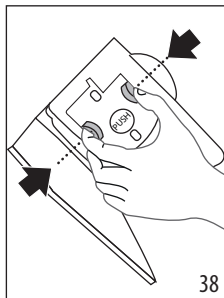
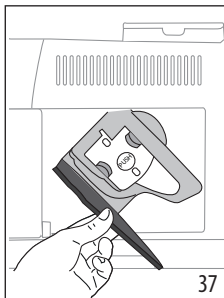

5. Poparnik za približno 5 minut potopite v vodo in nato splaknite pod;

### Pozor!

#### SPERITE S SAMO VODO

#### NE S ČISTILI - NE V POMIVALNEM STROJU

6. Poparnik očistite brez uporabe čistil, ker bi ga lahko poškodovala.
7. S pomočjo čopiča očistite morebitne ostanke kave na sedežu poparnika, ki jih vidimo skozi vratca poparnika;
8. Po čiščenju ponovno vstavite poparnik v nosilec; nato pritisnite na napis PUSH dokler ne slišite klik;

### Opomba:

Če je poparnik težko vstaviti, ga je potrebno (pred vstavljanjem) s pritiskom na obe ročici (slika 40) postaviti v pravi položaj.

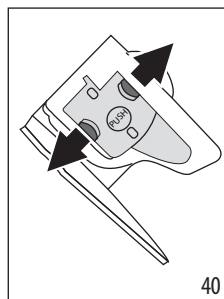
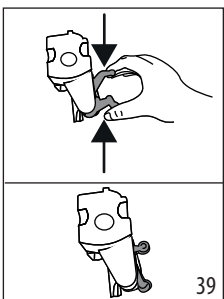

9. Ko ga vstavite, se prepričajte, da sta obarvana gumba skočila navzven (slika 41);
10. Zaprite okence poparnika;
11. Ponovno vstavite rezervoar za vodo.

## 16. ODSTRANJEVANJE VODNEGA KAMNA

- Pred uporabo preberite navodila in etiketo sredstva za odstranjevanje vodnega kamna, navedeno na ovitku samega sredstva.
- Priporočamo le uporabo sredstva za odstranjevanje vodnega kamna De'Longhi. Uporaba neprimernih sredstev za odstranjevanje vodnega kamna, tako kot tudi neredno odstranjevanje, lahko povzroči pojav napak, ki jih ne krije garancija proizvajalca.
- Sredstvo za odstranjevanje vodnega kamna lahko poškoduje občutljive površine. Če se izdelek po nesreči razlije, takoj osušite.

Za odstranjevanje vodnega kamna	
Sredstvo za odstranjevanje vodnega kamna	Odstranjevalec vodnega kamna De'Longhi
Posoda	Priporočena prostornina: 2 l
Čas	~30 min
Dodatek	Točilec tople vode (D5)

### Pozor:

Če je bil nameščen filter za mehčanje vode, ga je treba pred vnosom raztopine za odstranjevanje vodnega kamna odstraniti. Nato ponovno vstavite filter na začetku faze 3.

Ko se na nadzorni plošči prižge lučka, iz stroja odstranite vodni kamen (C4). Ista lučka bo utripala, kar pomeni, da je v teku cikel odstranjevanja vodnega kamna.

### Opomba:

- Ko se cikel odstranjevanja vodnega kamna začne, ga ni mogoče prekiniti in ga je treba zaključiti s celotnim ciklom izpiranja. Za to se prepričajte, da imate odstranjevalec vodnega kamna.

To opravite na naslednji način:

1. Poskrbite, da je dulec za vodo (D5) ustavljen;

<b>Faza 1: Odstranjevanje vodnega kamna</b>	
---	---

2. Za vsaj 5 sekund držite pritisnjeno tipko (B5), dokler odgovarajoča led lučka ne utripa hitro. LED lučka za intenzivnost svetlobe zasveti, da pokaže 1. fazo odstranjevanja vodnega kamna;
3. Izpraznite pladenj za zbiranje kapljavine (A14) in posoda za usedline (A10) ter jih ponovno vstavite; popolnoma

izpraznite rezervoar za vodo (A9) in odstranite mehčalni filter (če je prisoten);

4. Sredstvo za odstranjevanje vodnega kamna nalijte v rezervoar za vodo do nivoja **A** (ustreza 100 ml pakiranju), označenega na strani posode (spredaj) (slika 42); nato dodajte vodo (en liter), dokler ne dosežete nivoja **B** (sl. 43); ponovno vstavite rezervoar za vodo;

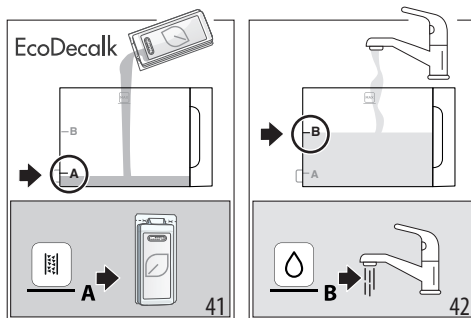

5. Pod dulec za kavo (A17) in vodo (D5) postavite posodo vsebnosti najmanj 2 litra (sl. 44).

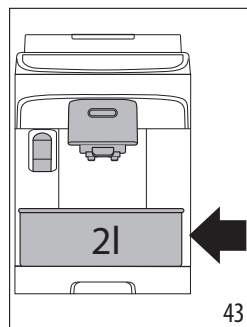



6. Pritisnite tipko (B5) za zagon programa za odstranjevanje vodnega kamna; lučka (C4) utripa, kar pomeni, da je faza 1 v teku;
7. Aparat približno 15 minut samodejno izmenjuje premore in točenje iz dulca za vročo vodo in dulca za kavo.

Po zaključku prve faze cikla odstranjevanja vodnega kamna, zasveti indikator, da je brez vode (C2).

<b>Faza 2: Prvo izpiranje</b>	
-------------------------------	--

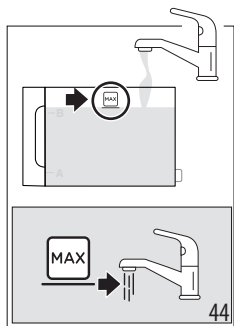
8. Izpraznite posodo za zbiranje raztopine za odstranjevanje vodnega kamna in odstranite rezervoar za vodo, ga izpraznite, sperite s tekočo vodo, napolnite s svežo vodo do nivoja MAX (slika 45) in ga vstavite v stroj; posodo postavite pod točilce;



9. Pritisnite gumb  (ki hitro utripa), da začnete s spiranjem: LED, ki se nanaša na povprečno intenzivnost, utripa, kar pomeni, da poteka 2. faza odstranjevanja vodnega kamna;
10. Aparat samodejno izpere dulca za kavo in vročo vodo; Po zaključku prve faze cikla odstranjevanja vodnega kamna, zasveti indikator, ki oznanja, da je brez vode (C2).

Faza 3: Drugo izpiranje	
-------------------------	---

11. Izpraznite posodo, uporabljeno za zbiranje vode iz prvega izpiranja, odstranite rezervoar za vodo, ga napolnite s svežo vodo do nivoja MAX (slika 48) in, če je v uporabi, ponovno vstavite filter za mehčalec; rezervoar ponovno vstavite v stroj in ponovno postavite posodo pod točilce;
12. Pritisnite gumb  (ki hitro utripa), da začnete izpiranje: visoko intenzivna LED utripa, kar pomeni, da je v teku 3. faza odstranjevanja vodnega kamna: izpiranje poteka iz iztoka za vročo vodo; (\*)

Faza 4: Zaključek odstranjevanja vodnega kamna	
--	--

13. Ko se prižge lučka, ki se nanaša na funkcijo predmetja, je odstranjevanje vodnega kamna pravilno končano;
14. Zasveti lučka posode za kavne usedline (C4): odstranite in izpraznite posodo za vodo za izpiranje, odstranite pladenj za zbiranje kapljevine in izpraznite posodo za kavne usedline, kjer se zbira del vode za izpiranje. Vse dele ponovno vstavite v aparat;
15. Lučka za odsotnost vode (C2) se prižge: odstranite in napolnite rezervoar s svežo pitno vodo. Ponovno vstavite rezervoar v aparat.



Aparat je pripravljen za uporabo.

#### Opomba:



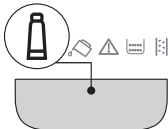
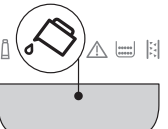
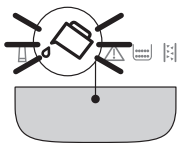

- Normalno je, da je po ciklu odstranjevanja vodnega kamna v posodi za kavne usedline prisotna voda.
- (\*) Rezervoar vode ni napolnjen do oznake nivoja MAX je potrebno opraviti še tretji cikel splakovanja. S tem se zagotovi, da v notranjosti aparata ni ostankov sredstva za

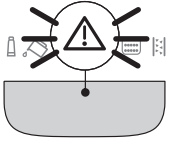
odstranjevanje vodnega kamna. V tem primeru ponovite od 11. koraka do 3. koraka.

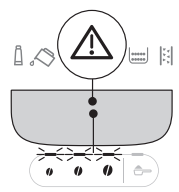
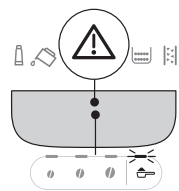
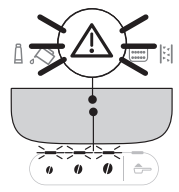
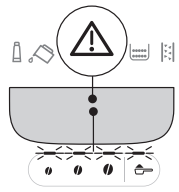
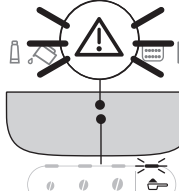
## 17. POMEN KONTROLNIH LUČEK

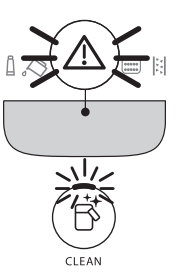
Indikator/LED	Pomen
Lučke za napitke utripajo	Naprava se segreva: počakajte
Lučke za napitke in z njimi povezane nastavitve svetijo	Naprava je pripravljena za uporabo: izberite napitek, ki ga želite točiti, in z njim povezane možnosti
	Zamenjajte filter (glejte poglavje »4. Filter za mehčanje vode«)
	V rezervoarju ni dovolj vode: napolnite rezervoar
	Rezervoar za vodo ni vstavljen v napravo ali pa ni pravilno vstavljen: pravilno vstavite rezervoar
	Splošni alarm: notranjost naprave je zelo umazana. Pazljivo očistite stroj. Če se po čiščenju še vedno prikaže sporočilo, se obrnite na servisno službo in /ali na pooblaščen servisni center
	Po čiščenju poparnik ni bil vstavljen: vstavite poparnik, kot je navedeno v poglavju »15. Čiščenje poparnika«
	→

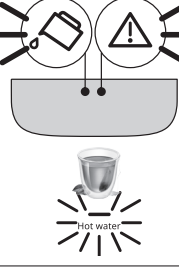
Indikator/LED	Pomen
	Brez zrn: napolnite posodo za zrna in pritisnite kateri koli gumb za izhod iz alarma.
	Izbrana je priprava s predhodno mleto kavo brez vlivanja kave v ustrezen lij (A3)
	Mletje je predrobno, zaradi česar kava prepočasi ali sploh ne izteka. Nastavite kavni mlinček (odst. »8.8 Nastavljanje mlinčka za kavo«)
	Uporabili ste preveč kave. Izberite manjšo intenziteto ali zmanjšajte količino predhodno zmlete kave
	Kava izteka prepočasi ali izteka po kapljicah. Kava je predrobno mleta. Uporabite mešanico kave za aparate za ekspresno kavo.
→	

Indikator/LED	Pomen
	<ul style="list-style-type: none"> <li>Mlečni napitek je treba točiti, vendar priključek (E6) ni pravilno vstavljen: preverite, ali je vrč za mleko kompleten z vsemi pravilno vstavljenimi komponentami (glejte ods. »14. Popolno čiščenje vrča za mleko«)</li> <li>Med točenjem mleka je bil vrč za mleko odstranjen. Ponovno vstavite vrč za mleko: aparat je ponovno pripravljen za uporabo</li> <li>Zahtevano je točenje mlečnega napitka, vendar količina mleka v posodi ni zadostna (gl. odst. "Quanto latte versare per preparare le bevande a selezione diretta?" in "Quanto latte versare per preparare il My Latte?" (☉ ")).</li> </ul>
	Zahtevano je izločanje vroče vode, vendar dulec ni vstavljen: vstavite dulec za vodo
	Vodni obtok je prazen. Točite vročo vodo s pritiskom na ustrezno tipko Hot Water 
→	

Indikator/LED	Pomen
	Posoda za kavne usedline (A10) je potrebno izprazniti
	Posoda za usedline (A10) ni vstavljena ali ni pravilno vstavljena: pladenj za kapljevine skupaj s posodo za usedline vstavite tako, da ju pritisnete do konca
	Opraviti je potrebno odstranjevanje vodnega kamna (»16. Odstranjevanje vodnega kamna (»16.))
→	

Indikator/LED	Pomen
	Odstranjevanje vodnega kamna je bilo prekinjeno. Dokončajte cikel, ki nadaljuje s fazo, ki jo prikazujejo LED lučke v zvezi z izbiro intenzivnosti.
	Odstranjevanje vodnega kamna v teku
	Namestitev/zamenjava filtra za mehčanje vode

## 18. ODPRAVLJANJE TEŽAV

Spodaj so opisana nekatera mogoča nepravilna delovanja.

Če problema ne uspete rešiti na opisan način, se morate obrniti na tehnično službo.

Težava	Vzrok	Rešitev
Aparat se ne prižge.	Vtič ni priključen v vtičnico.	Vtičač priključite v vtičnico.
Kava ni vroča.	Pred pripravo niste ogreli skodelic.	Skodelice segrejte tako, da jih oplaknete z vročo vodo (Pazi: lahko uporabite funkcijo vroča voda).
	Notranji obtoki aparata so se ohladili, ker je preteklo 2-3 minute od zadnje kave.	Pred pripravo kave segrejte notranje tokokroge z izpiranjem in držite gumb  (B6) pritisnjen nekaj sekund.
	Nastavljena temperatura kave je nizka.	Nastavite temperaturo kave, ki naj bo višja od tiste v nastavitvenem meniju (gl. »12. Nastavitveni meni«).
	Iz aparata je treba odstraniti vodni kamen	Izvedite odstranjevanje vodnega kamna. Nato preverite stopnjo trdote vode (»5. Merjenje trdote vode«) in preverite, ali je aparat nastavljen glede na resnično trdoto (»12. Nastavitveni meni«).
→		

Težava	Vzrok	Rešitev
Kava ni polnega okusa in ima malo kreme.	Kava je pregrubo mleta.	Nastavite mletje (»8.8 Nastavljanje mlinčka za kavo«). Učinek je viden šele po pripravi vsaj 2 skodelic kave.
	Kava ni primerna.	Uporabite mešanico kave za aparate za ekspresno kavo.
	Kava ni sveža.	Pakiranje kave je predolgo odprto in je izgubilo okus.
Kava prepočasi izteka ali izteka po kapljicah.	Kava je predrobno mleta.	Nastavite mletje (»8.8 Nastavljanje mlinčka za kavo«). Učinek je viden šele po pripravi vsaj 2 skodelic kave.
Naprava ne toči kave.	Naprava v notranjosti zaznava nečistoče	Počakajte, da je stroj vrne v stanje pripravljenosti za uporabo in izberite zeleni napitek. Če se težava nadaljuje, se obrnite na pooblaščen servisni center.
Kava ne izhaja iz enega ali obeh dulcev.	Šobi dulca za kavo sta zamašeni.	Šobi očistite s krpo. Po potrebi morebitne obloge odstranite z zobotrebce.
V pripravljeni kavi je preveč vode.	Lijak za mleto kavo je zamašen.	Odprite vratca in lijak očistite s čopičem.
Poparnika ni mogoče izvleči.	Naprave niste ugasnili.	Izklopite s pritiskom na gumb  .
Ob zaključku odstranjevanja vodnega kamna aparat gre v tretje splakovanje	Med dvema izpiranjema rezervoar vode ni bil napolnjen do oznake nivoja MAX	Nadaljujte z odstranjevanjem vodnega kamna od »Faza 3: D r u g o izpiranje«.
Mleko ima velike mehurčke ali brizga iz točilca za mleko (E3) ali je malo spenjeno.	Mleko ni dovolj hladno ali ni delno oziroma popolnoma posneto.	Svetujemo, da uporabljate posneto mleko, oziroma delno posneto mleko, ki naj ima v vsakem primeru temperaturo iz hladilnika (okoli 5°C). Če rezultat še vedno ni tak, kot želite, poskusite zamenjati vrsto mleka.
	Pokrov vrča za mleko je umazan.	Odstranite komponente in jih skrbno očistite kot je navedeno v pogl. »9.7 Čiščenje vrča za mleko po vsaki uporabi«. Bodite posebno pozorni na čistočo spoja vrča za mleko (E6).
	Uporabljajo se zelenjavne pijače.	Rezultat se zelo spreminja glede na hranilne vrednosti napitkov. Priporočamo uporabo različice »Barista«.
Mlečni napitki niso omogočeni	Vrč za mleko ni vstavljen ali je vstavljen napačno.	Pripravite vrč za mleko in ga pravilno vstavite v aparat.
	Številni mlečni napitki so bili pripravljene zaporedoma, stroj pa se mora vrniti na idealno temperaturo za pripravo naslednjih.	Počakajte, da se na komandni plošči znova omogočijo mlečni napitki.



Težava	Vzrok	Rešitev
Polička za odlaganje skodelic na stroju je vroča	Pripravljenih je bilo več napitkov zaporedoma	
Aparat ne uporablja in se slišijo zvoki ali rahlo pihanje pare	Aparat je pripravljen za uporabo ali ste ga izklopili pred kratkim, ter je nekaj kapljic kondenzata padlo v še topel uparjalnik.	Ta pojav je del običajnega delovanja naprave; da omejite ta pojav, izpraznite pladenj za kapljanje.
Aparat oddaja oblačke pare iz pladnja za kapljanje in/ali je na površini, na katero je aparat postavljen, mokro.	Po čiščenju rešetka pladnja ni bila ponovno nameščena.	Rešetko posode ponovno vstavite v pladenj za zbiranje kapljevine.

## 19. TEHNIČNI PODATKI

Napetost:	220-240 V~ 50-60 Hz max. 10 A
Moč:	1450W
Tlak:	1,5 MPa (15 bar)
Prostornina rezervoarja vode:	1.8 l
Mere DxŠxV:	240x440x360 mm
Dolžina kabla:	1250 mm
Teža (različna glede na model):	9,6 kg
Največja vsebnost posode za kavno zrnje:	250 g

De'Longhi si pridržuje pravico, da kadarkoli spremeni tehnične in estetske značilnosti, ne da bi pri tem spreminjala delovanje in kakovost izdelkov.

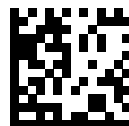

57132C8536\_00\_0523