ECAM29X.2Y - 29X.3Y - 29X.4Y

MAGNIFICA — EVO —



KOFFIEAUTOMAAT
Gebruiksaanwijzing

MAQUINA DE CAFÉ
Instruções de uso

ΜΗΧΑΝΗ ΤΟΥ ΚΑΦΕ
Οδηγίες χρήσης

KAFFEMASKIN
Instruksjoner for bruk

KAFFEMASKIN
Användningsinstruktioner

KAFFEMASKINE
Brugsanvisning

KAHVINKETIN
Käyttöohjeet

KÁVOVAR
Návod k použití

KÁVOVAR
Inštrukcie na používanie

EKSPRES DO KAWY
Instrukcja użycia

DeLonghi

NL

pag. 3

PT

pág. 16

EL

σελ. 29

NO

sid. 42

SV

sid. 55

DA

sid. 68

FI

siv. 81

CS

str. 93







SK

str. 105

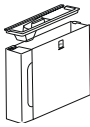
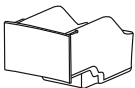
PL

str. 118



					
 50°C	×	×	×	✓	✓
	✓	✓	✓	✓	✓

INHOUD





1. INLEIDING	3
2. BIJ HET EERSTE GEBRUIK 	3
3. INSCHAKELING EN UITSCHAKELING	3
4. AFGIFTE KOFFIEDRANKEN	4
4.1 Koffie zetten met koffiebonen	4
4.2 Koffie zetten met voorgegemalen koffie	4
4.3 Het aroma van de koffie wijzigen	4
4.4 Spoeling	4
4.5 Tips voor een warmere koffie	4
4.6 Regeling van de koffiemolen.....	4
4.7 Persoonlijke hoeveelheid in het kopje.....	5
5. CAPPUCCINOO BEREIDEN 	5
6. DE WATERHARDHEID METEN	5
7. VERZACHTINGSFILTER	5
7.1 Het filter vervangen	6
7.2 Het filter verwijderen	6
8. AANBEVELINGEN VOOR ENERGIEBESPARING	6
9. MENU INSTELLINGEN	7
9.1 Herstellen naar de fabriekswaarden.....	9
11. REINIGING VAN DE ZETGROEP	10
12. ONTKALKING	11
13. BETEKENIS VAN DE LAMPJES	12
14. PROBLEEM OPLOSSEN	14

1. INLEIDING

De voornaamste op de machine uit te voeren handelingen worden stap voor stap toegelicht in de Quick Guide.

Neem even de tijd om deze gebruiksaanwijzing te lezen. U kunt zo gevaren of beschadiging van de machine voorkomen.

De leds en lampjes op het paneel van uw machine helpen u op juiste manier met de machine te communiceren:

	Uit	--
	Aan	Beschikbare functie
	Knipperend	Functie in uitvoering
	Snel knipperend	Het apparaat vraagt de tussenkomst van de gebruiker

Deze symbolen worden ook gebruikt in de Quick Guide die bij het product wordt geleverd.

2. BIJ HET EERSTE GEBRUIK

- De aanwijzingen met betrekking tot de eerste inwerkingstelling van de machine staan vermeld in de QUICK GUIDE.
- Bij het eerste gebruik moeten er 4-5 afgiften worden uitgevoerd voordat het apparaat een bevredigend resultaat begint te geven.
- Bij het eerste gebruik is het watercircuit van de machine leeg en kan de machine derhalve veel lawaai maken: het lawaai vermindert naar mate het circuit wordt gevuld.
- Eventuele koffiesporen in de koffiemolen zijn te wijten aan de functionele tests van de machine voordat ze in de handel wordt gebracht en zijn een bewijs van onze zorgvuldige aandacht voor het product.

3. INSCHAKELING EN UITSCHAKELING

- Bij elke inschakeling voert het apparaat automatisch een cyclus voor voorverwarming en spoeling uit, die niet onderbroken mag worden. Pas na het uitvoeren van deze cyclus is het apparaat klaar voor gebruik.
- Bij elke uitschakeling en mits er koffie is gezet, voert het apparaat automatisch een spoeling uit.

Gevaar brandwonden!

Tijdens de spoeling kan een beetje heet water uit de tuitjes van de koffieuitloop stromen. Wees voorzichtig niet in contact te komen met de hete waterspatten.

- Druk voor de in- of uitschakeling van het apparaat op de toets .

Als het apparaat voor langere tijd niet gebruikt wordt, koppel het dan los van het elektriciteitsnet:

4. AFGIFTE KOFFIEDRANKEN

4.1 Koffie zetten met koffiebonen



- Gebruik geen groene, gekarameliseerde of gekonfijte koffiebonen omdat deze aan de koffiemolen kunnen blijven kleven en hem onbruikbaar kunnen maken.
- Als de modus “Energiebesparing” actief is, kan het enkele seconden duren voordat de afgifte van de eerste koffie begint.

4.2 Koffie zetten met voorgemalen koffie



- Voeg nooit voorgemalen koffie toe aan de uitgeschakelde machine om te voorkomen dat er koffie in het apparaat wordt verspreid en het zo bevuilt. In dit geval kan de machine beschadigd raken.
- Voeg nooit meer dan 1 afgestreeken doseerschepje toe, anders kan de binnenkant van de machine vuil worden of de trechter verstopt raken.
- Koffie **Long** zetten: wanneer halverwege de bereiding de lampjes + gaan branden, voeg dan nog een afgestreeken doseerschepje voorgemalen koffie toe en druk nogmaals op de toets Long.
- Het is niet mogelijk om koffie **Doppio+** te zetten met gebruik van voorgemalen koffie.

4.3 Het aroma van de koffie wijzigen

1. Druk op de toets van het gewenste aroma:

	Licht
	Gemiddeld
	Sterk

2. Ga verder en selecteer de gewenste koffiedrank.

Opgelet:

- Bij het volgende gebruik zal de machine het laatst geselecteerde aroma voorstellen.
- In geval van een stroomuitval zal de machine terugkeren naar het gemiddelde standaardniveau.

4.4 Spoeling

Door middel van deze functie is het mogelijk om heet water uit de koffieuitloop te laten stromen en het interne circuit van de machine te reinigen en te verwarmen.

Voor het starten van de spoeling is het voldoende om de toets x2 gedurende ongeveer 5 seconden ingedrukt te houden. de afgifte wordt automatisch onderbroken. (Wenst u de afgifte eerder te onderbreken, druk dan nogmaals op dezelfde toets).

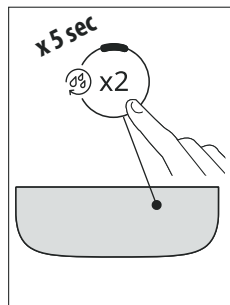

4.5 Tips voor een warmere koffie

Voor het verkrijgen van een warmere koffie, raden we aan om:

- een spoeling uit te voeren (zie paragraaf “Spoeling”);
- de kopjes voor te verwarmen met gebruik van de functie heet water;
- de temperatuur van de koffie te verhogen (zie hoofdstuk “9. Menu instellingen”).

4.6 Regeling van de koffiemolen

De koffiemolen mag niet worden afgesteld, althans in het begin, aangezien deze reeds in de fabriek is ingesteld voor het verkrijgen van een correcte koffieafgifte.

Voor het verrichten van een correctie, moet tijdens de werking van de koffiemolen de regelknop als volgt worden ingesteld:





Als de koffie te langzaam of helemaal niet stroomt. Het resultaat van deze correctie is pas merkbaar na het zetten van ten minste opeenvolgende 2 kopjes koffie.	Draai één klik in de richting van het cijfer 7
Voor de afgifte van een volumineuzere koffie en de verbetering van de crème Het resultaat van deze correctie is pas merkbaar na het zetten van ten minste 2 opeenvolgende kopjes koffie.	Draai één klik in de richting van het cijfer 1

Opgelet:

Deze regelknop mag alleen verdraaid worden wanneer de koffiemolen in werking is, tijdens de eerste fase van de bereiding van de dranken met koffie.

4.7 Persoonlijke hoeveelheid in het kopje

1. Houd de toets van de te programmeren drank enkele seconden ingedrukt: het menu programmering is actief als het lampje snel knippert. De afgifte start;
2. Druk, bij het bereiken van de gewenste hoeveelheid in het kopje, nogmaals op de toets van de drank: de afgifte wordt onderbroken en de nieuwe hoeveelheid wordt in het geheugen opgeslagen.

Drank*	Standaard (ml)	Persoonlijke waarde (ml)
 Espresso	40	tussen \approx 20 en \approx 180
 Koffie	180	tussen \approx 100 en \approx 240
 Long	160	tussen \approx 115 en \approx 250
 Doppio+	120	tussen \approx 80 en \approx 180
 Americano	Espresso: 40 Water: 110	Espresso: tussen \approx 20 en \approx 180 Water: tussen \approx 50 en \approx 300
 Long Black	Water: 120 Espresso: 80	Water: tussen \approx 50 en \approx 300 Espresso: tussen \approx 40 en \approx 360
 Over ice	100	tussen \approx 40 en \approx 240

(*) Verschillende dranken per type en nummer, afhankelijk van het model.

Let op!

Om de lopende programmering te annuleren, moet gedrukt worden op de toets van een andere drank

5. CAPPUCCINO BEREIDEN

- Vul een kan met ongeveer 100 gram melk per te bereiden cappuccino. Houd bij de keuze van de grootte van de kan rekening met het feit dat de vloeistof 2 of 3 keer in volume zal toenemen.
- Voor dikker en rijker schuim moet magere of halfvolle melk op koelkasttemperatuur (ongeveer 5°C) gebruikt worden. Om het verkrijgen van weinig opgeschuimde melk of melk met grote luchtballen te voorkomen, moet het stoompijpje na elk gebruik gereinigd worden.
- De kwaliteit van het schuim kan variëren op basis van:
 - het type melk of plantaardige drank;

- het gebruikte merk;
- ingrediënten en voedingswaarden.



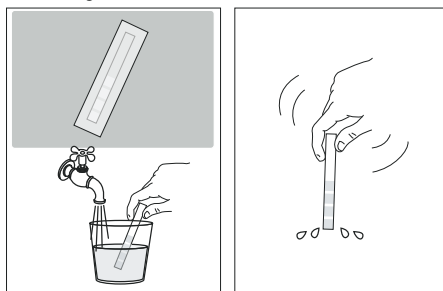

6. DE WATERHARDHEID METEN

Het alarm voor de ontkalking wordt weergegeven na een vooraf bepaalde periode van werking die afhankelijk is van de waterhardheid. De machine is in de fabriek ingesteld op "Niveau 4" van hardheid. Het is mogelijk om de machine te programmeren op basis van de werkelijke plaatselijke waterhardheid, zodat de ontkalking minder vaak uitgevoerd hoeft te worden.

1. Verwijder het reactiestrookje uit zijn verpakking: als het reactiestrookje bij uw model wordt geleverd, is het bijgevoegd aan de Quick Guide.
2. Dompel het strookje ongeveer één seconde geheel onder in een glas water.



3. Neem het strookje uit het water en schud het lichtjes. Na ongeveer één minuut vormen zich 1, 2, 3 of 4 rode vierkantjes, afhankelijk van de hardheid van het water. Elk vierkantje komt overeen met 1 niveau.

Total Hardness Test	Niveau hardheid
	1 Laag
	2 Gemiddeld
	3 Gemiddeld/Hoog
	4 Hoog

Verwijs voor de instelling van de machine naar hoofdstuk "9. Menu instellingen".

7. VERZACHTINGSFILTER

Om de prestaties van de machine in de tijd constant te houden, wordt het gebruik van het verzachtingsfilter De'Longhi aangeraden.

Meer informatie hierover op de website www.delonghi.com.

 WaterFilter EAN: 8004399327252

Volg de onderstaande aanwijzingen voor een correct gebruik van het filter.

1. Neem het filter uit de verpakking en draai de datumschijf tot de volgende 2 maanden worden weergegeven;

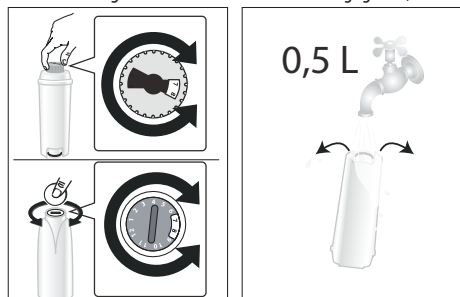

2. Laat, om het filter te activeren, water in het gat van het filter lopen, tot het water langer dan één minuut uit de zij-openingen stroomt;
3. Neem het waterreservoir uit de machine en vul het met water; breng het filter in het waterreservoir en dompel het gedurende tien seconden helemaal onder en druk er licht op om de luchtbellen te laten ontsnappen;

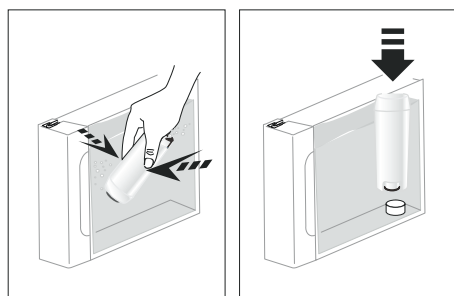

4. Plaats het filter in de voorziene zitting en druk het stevig aan;
5. Ssluit het waterreservoir af met de deksel en plaats het reservoir dan terug in de machine;

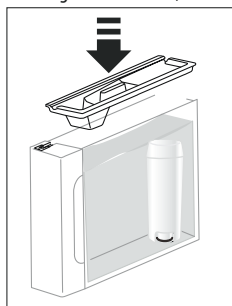

6. Plaats onder het afgiftepipje stoom/heet water een lege lege bak met een minimuminhoud van 0,5 liter.

7. Zie voor de installatie van het filter de aanwijzingen van hoofdstuk "9. Menu instellingen".
8. Het apparaat geeft heet water af; de afgifte wordt automatisch onderbroken;
9. Het filter is nu actief en de machine kan gebruikt worden.

7.1 Het filter vervangen

Vervang het filter wanneer het betreffende lampje  gaat branden.

1. Verwijder het waterreservoir en het opgebruikte filter;
2. Ga te werk volgens de handelingen voor de activering van het filter van de vorige paragraaf;
3. Verwijs voor de instelling van de machine naar hoofdstuk "9. Menu instellingen".

Opgelet:

Wanneer er twee maanden verstreken zijn (zie datumschijf), of als het apparaat gedurende 3 weken niet wordt gebruikt, moet het filter vervangen worden, ook wanneer dit nog niet door de machine wordt gevraagd.

7.2 Het filter verwijderen

Als u het apparaat zonder het filter wenst te gebruiken, dan moet het verwijderd worden en moet de verwijdering kenbaar worden gemaakt.

1. Verwijder het waterreservoir en het opgebruikte filter;
2. Verwijs voor de instelling van de machine naar hoofdstuk "9. Menu instellingen".

Let op!

Wanneer er twee maanden verstreken zijn (zie datumschijf), of wanneer het apparaat gedurende 3 weken niet gebruikt wordt, moet het filter vervangen worden, ook wanneer dit nog niet door de machine gevraagd wordt.

8. AANBEVELINGEN VOOR ENERGIEBESPARING

- Stel de automatische uitschakeling in op 15 minuten (zie "9. Menu instellingen");
- Activeer de energiebesparing (zie "9. Menu instellingen");
- Voer, wanneer de machine daarom vraagt, de ontkalkingscyclus uit.

9. MENU INSTELLINGEN



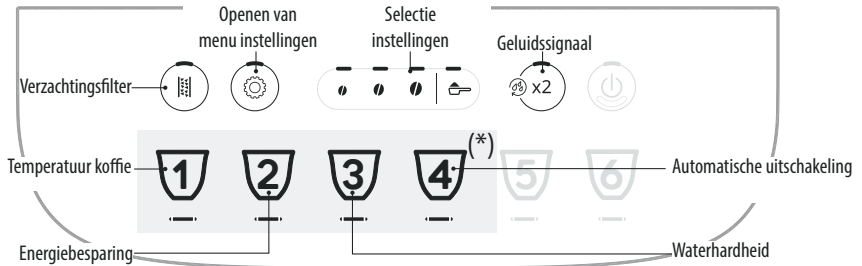







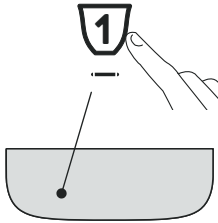



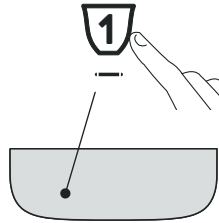
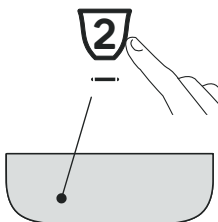

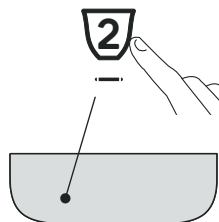
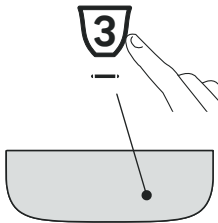
Nadat het menu geopend wordt, blijven de toetsen actief en kunnen de overeenkomende functies geselecteerd worden:

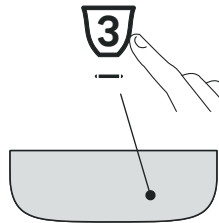

(*) Verschillende dranken afhankelijk van het model

1. Open het menu:			
<p>x 5 sec</p>		<p>Houd de toets enkele seconden ingedrukt: de toetsen voor de instellingen gaan branden. Ga verder door te drukken op de toets van de te regelen instelling.</p>	
2. De instellingen van de machine regelen:			
<p>Verzachtingsfilter</p>	<p>Druk op een van de koffieboontjes om het verzachtingsfilter te installeren of te vervangen</p>	<p>GEPLAATST</p>	<p>Bevestig de selectie</p>
	<p>Druk op het symbool voorgemalen om het verzachtingsfilter te verwijderen</p>	<p>VERWIJDERD</p>	
<p>Geluidssignaal</p>	<p>Druk op een van de koffieboontjes om het geluidssignaal in te schakelen</p>	<p>AAN</p>	<p>Bevestig de selectie</p>
	<p>Druk op het symbool voorgemalen om het geluidssignaal uit te schakelen</p>	<p>UIT</p>	

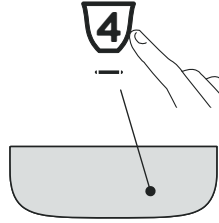

<p>Temperatuur koffie</p> 	<p>Druk op het koffieboontje van de gewenste temperatuur</p>	<p>LAAG</p>  <p>GEMIDDELD</p>  <p>HOOG</p> 	<p>Bevestig de selectie</p> 
<p>Energiebesparing</p> 	<p>Druk op een van de koffieboontjes om de energiebesparing in te schakelen</p> <p>Druk op het symbool voorgemalen om de energiebesparing uit te schakelen</p>	<p>AAN</p>  <p>UIT</p> 	<p>Bevestig de selectie</p> 
<p>Waterhardheid</p> 	<p>Druk op het symbool van het in te stellen niveau</p>	<p>NIVEAU 1</p>  <p>NIVEAU 2</p>  <p>NIVEAU 3</p>  <p>NIVEAU 4</p> 	<p>Bevestig de selectie</p> 
<p>Automatische uitschakeling</p> 	<p>Druk op het symbool van de in te stellen tijd</p>	<p>15 MINUTEN</p>  <p>30 MINUTEN</p>  <p>1 UUR</p>  <p>3 UUR</p> 	<p>Bevestig de selectie</p> 

3. Om het menu af te sluiten:

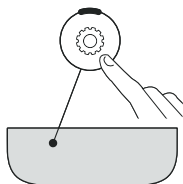



Druk op toets 
De machine keert terug naar de status klaar voor gebruik.

Let op!

De machine zal het menu instellingen na 30 seconden van niet-gebruik automatisch afsluiten.

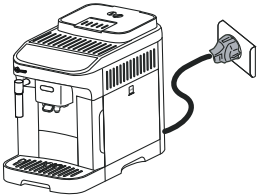

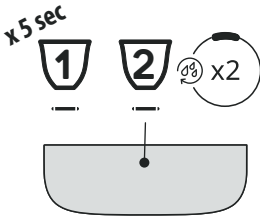
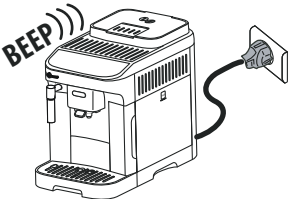
9.1 Herstellen naar de fabriekswaarden

<p>Controleer of de machine in de modus stand-by staat (uitgeschakeld, maar aangesloten op het elektriciteitsnet).</p>	
<p>Houd de toetsen van de dranken 1, 2 en  gedurende 5 seconden ingedrukt: alle instellingen en alle hoeveelheden van de dranken worden hersteld naar de fabriekswaarden.</p>	
<p>De machine laat een lange piepton horen en alle lampjes branden om de reset te bevestigen</p>	



10. REINIGING VAN HET APPARAAT

Let op!

- Gebruik voor de reiniging van de machine geen oplosmiddelen, schurende reinigingsmiddelen of alcohol. De reiniging van de superautomatische apparaten van De'Longhi behoeft geen chemische additieven.
- Gebruik geen metalen voorwerpen om aanslag of koffieresten te verwijderen omdat ze de metalen of plastic oppervlakken kunnen beschadigen.

Onderdeel	Frequentie	Procedure
<p>Koffiedikbakje</p> 	<p>Als het lampje  gaat branden, moet het koffiedikbakje geleidigd worden: de machine kan geen koffie zetten.</p>	<ul style="list-style-type: none"> • Verwijder het koffiedikbakje, maak het leeg en reinig het. • Maak het koffiedikbakje leeg en zorgvuldig schoon en zorg ervoor dat alle resten op de bodem worden verwijderd. • Controleer of het condensbakje (rood) vol is; is dit het geval, maak het dan leeg.
<p>Zolang het koffiedikbakje niet wordt gereinigd, kan de machine geen koffie zetten. Het apparaat signaleert de noodzaak voor de lediging van het koffiedikbakje ook als het nog niet vol is, maar er 72 uur zijn verstreken sinds de eerste bereiding (opdat deze 72 uur correct worden berekend, mag de machine nooit van het elektriciteitsnet worden losgekoppeld).</p>		

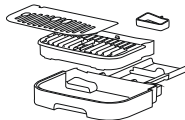
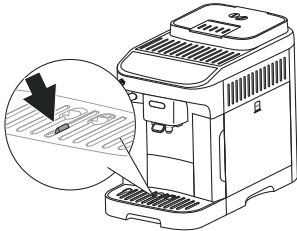
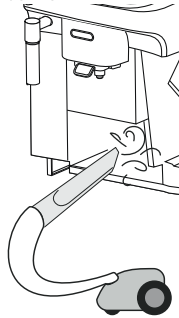

Onderdeel	Frequentie	Procedure
<p>Onderdelen drupbakje</p> 	<p>Het drupbakje is uitgerust met een drivende indicator (rood) van het waterniveau in het bakje.</p> <p>Voor dat deze indicator uit het kopjesblad begint te steken, moet het bakje geleidigd en gereinigd worden</p> 	<ul style="list-style-type: none"> • Verwijder het drupbakje en het koffiedikbakje; • Verwijder het kopjesblad en het rooster van het bakje, en maak het drupbakje en het koffiedikbakje leeg; was alle onderdelen; • Controleer het condensbakje (rood), maak het leeg als het vol is; • Plaats het drupbakje, compleet met het rooster en het koffiedikbakje terug in de machine. <p>Als het drupbakje wordt verwijderd, is het verplicht om altijd ook het koffiedikbakje leeg te maken, ook als het nog niet vol is.</p>
<p>Binnenkant van de machine</p> 	<p>Controleer regelmatig (ongeveer eenmaal per maand) of de binnenkant van het apparaat (alleen toegankelijk nadat het drupbakje is weggenomen) vuil is.</p>	<p>Schakel de machine uit en koppel haar los van het elektriciteitsnet. Dompel het apparaat nooit onder in water.</p> <ul style="list-style-type: none"> • Verwijder de koffieresten met een kwast en een spons; • Zuig alle resten op met een stofzuiger
<p>Tuitjes koffieuitloop</p> 	<p>Reinig regelmatig (eenmaal per maand) de tuitjes van de koffieuitloop</p>	<ul style="list-style-type: none"> • Reinig de tuitjes van de koffieuitloop regelmatig met behulp van een spons of een doek; • Controleer of de gaatjes van de koffieuitloop verstopt zijn. Verwijder de koffieresten zo nodig met een tandenstoker.

11. REINIGING VAN DE ZETGROEP

Let op!

De zetgroep kan niet verwijderd worden als de machine is ingeschakeld.

1. Druk op de toets  om de machine uit te schakelen;
2. Verwijder het waterreservoir;
3. Open aan de rechterzijde het deurtje van de zetgroep;

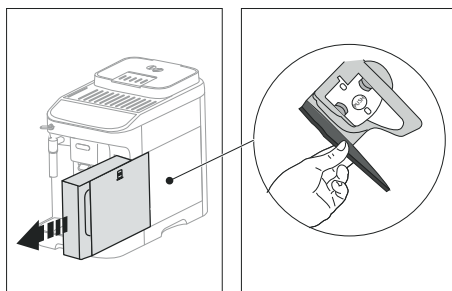

4. Druk de twee gekleurde ontgrendelknoppen naar binnen en trek tegelijkertijd de zetgroep naar buiten;

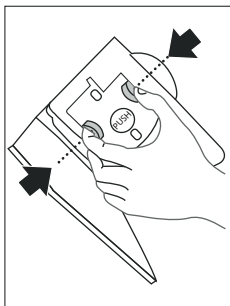

5. Dompel de zetgroep ongeveer 5 minuten onder in water en spoel hem dan af onder de kraan;

Let op!

ALLEEN MET WATER AFSPOELEN

GEEN REINIGINGSMIDDELEN - GEEN VAATWASMACHINE

6. Reinig de zetgroep zonder gebruik van reinigingsmiddelen omdat deze schade kunnen veroorzaken.
7. Met behulp van een kwast eventuele koffieresten verwijderen uit de zitting van de zetgroep die zichtbaar is via het deurtje van de zetgroep;
8. Plaats de zetgroep na de reiniging terug in de houder; druk vervolgens op het opschrift PUSH tot de klik van de koppeling wordt gehoord;

Opgelet:

Als het moeilijk is om de zetgroep terug te plaatsen, dan moet hij (vóór de terugplaatsing) naar de juiste stand worden gebracht door op de twee hendels te drukken.

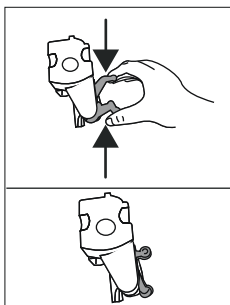

9. Controleer na de terugplaatsing of de twee gekleurde knoppen correct naar buiten gesprongen zijn;

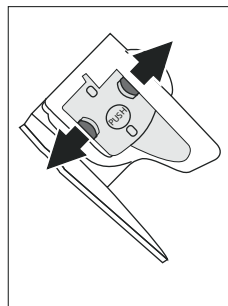

10. Sluit het deurtje van de zetgroep;
11. Plaats het waterreservoir terug.

12. ONTKALKING

Voor de correcte voltooiing van de ontkalking moet goed worden gelet op de door elke fase vereiste hoeveelheden in het waterreservoir:

Fase 1: Ontkalking

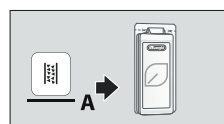

+

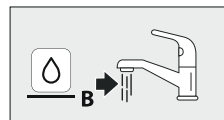

Fase 2: Eerste spoeling

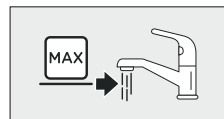

Fase 3: Tweede spoeling

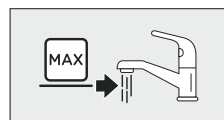

- Lees voorafgaand aan het gebruik de aanwijzingen en het etiket van de ontkalker, zoals aangegeven op de verpakking van het product.
- Wij raden aan uitsluitend de ontkalker van De'Longhi te gebruiken. Het gebruik van ongeschikte ontkalkers, evenals het niet regelmatig uitvoeren van de ontkalking, kan leiden tot het optreden van gebreken die niet door de garantie van de fabrikant gedekt worden.

- De ontkalker kan kwetsbare oppervlakken beschadigen. Bij per ongeluk morsen van het product onmiddellijk opnemen en drogen.

Om de ontkalking uit te voeren	
Ontkalker	Ontkalker De'Longhi
Bak	Aanbevolen inhoud: 2 l
Tijd	~45min

Opgelet:

Als het verzachtingsfilter is geïnstalleerd, moet dit worden verwijderd voordat de ontkalkoplossing wordt toegevoegd.

Plaats het filter vervolgens na het einde van de eerste spoeling terug in het reservoir.



De procedure voor de ontkalking wordt toegelicht in de "Quick Guide".

Opgelet:

- De ontkalkingscyclus kan na de start niet worden onderbroken en moet voltooid worden, inclusief de gehele spoelcyclus.
- Het is normaal dat er na het uitvoeren van de ontkalkingscyclus water aanwezig is in het koffiedikbakje.
- Het apparaat vereist een derde spoeling in het geval het waterreservoir niet tot aan het niveau MAX gevuld is: dit om te waarborgen dat er geen ontkalkingsoplossing in de interne circuits van het apparaat aanwezig is. Denk eraan, alvorens de spoeling te starten, dat het lekbakje geleidigd moet worden.

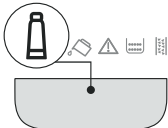
13. BETEKENIS VAN DE LAMPJES

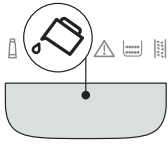
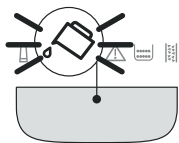
Lampje	Betekenis
De lampjes van de dranken knipperen	De machine is aan het opwarmen: even wachten
De lampjes van de dranken en andere instellingen branden continu	De machine is klaar voor gebruik: ga verder met de keuze van de bereiden drank en de betreffende opties
	Vervang het filter (zie hoofdstuk "7. Verzachtingsfilter")
→	

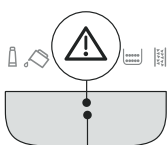
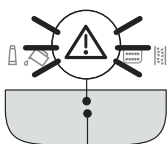
Lampje	Betekenis
	Het water in het reservoir is niet voldoende: vul het reservoir
	Het waterreservoir is niet aanwezig in de machine of niet goed geplaatst: zorg voor de correcte plaatsing van het reservoir
	Algemeen alarm: de binnenkant van de machine is erg vuil. Reinig de machine zorgvuldig. Wanneer het bericht na de reiniging blijft weergegeven, neem dan contact op met de klantenservice en/of een erkend servicecentrum
	Na de reiniging is de zetgroep niet teruggeplaatst: plaats de zetgroep terug zoals beschreven in hoofdstuk "11. Reiniging van de zetgroep"
	Geen koffiebonen: vul het koffiebonenreservoir en druk dan op een willekeurige toets om het alarm af te sluiten.
	De maalgraad is te fijn en daardoor stroomt de koffie te langzaam of helemaal niet. Regel de koffiemolen (par. "4.6 Regeling van de koffiemolen")
→	

Lampje	Betekenis
	Er is te veel koffie gebruikt. Selecteer lichter aroma of verminder hoeveelheid voorgemalen koffie
	Men heeft de functie "voorgemalen koffie" geselecteerd maar er is geen voorgemalen koffie in de trechter. Voeg voorgemalen koffie in de trechter toe en herhaal de afgifte
	Het hydraulische circuit is leeg. Laat heet water afgeven door de knop naar ☁ te draaien of druk op de toets "Steam"
	Het koffiedikbakje moet geleegd worden
	Het koffiedikbakje is niet of niet correct geplaatst: plaats het drupbakje, compleet met koffiedikbakje en duw ze stevig aan
→	

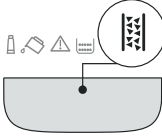
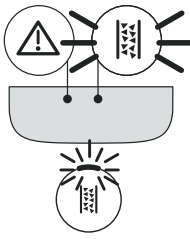
Lampje	Betekenis
	De ontkalking moet worden uitgevoerd ("12. Ontkalking" en het betreffende gedeelte van de Quick Guide)
	De ontkalking werd onderbroken. Om terug te keren naar de modus klaar voor gebruik: <ol style="list-style-type: none"> 1. Druk op de toets ☁; 2. Als de stoomregelknop op de stand 0 staat, draai de knop dan naar stand ☁ : de machine start de afgifte en de ontkalking wordt hervat vanaf afb. 14 van pag. 10 an de Quick Guide.

14. PROBLEMEN OPLOSSEN



Hieronder ziet u een aantal mogelijke storingen.

Als het probleem niet op de beschreven wijze kan worden opgelost, neem dan contact op met de Technische Dienst.

PROBLEEM	MOGELIJKE OORZAAK	OPLOSSING
Het apparaat wordt niet ingeschakeld.	De stekker is niet in het stopcontact geplaatst.	Steek de stekker in het stopcontact.
De koffie is niet warm.	De kopjes zijn niet voorverwarmd.	Verwarm de kopjes voor door ze te spoelen met heet water (N.B: u kunt de functie heet water gebruiken).
	De interne circuits van het apparaat zijn afgekoeld omdat er sinds het laatste kopje koffie 2-3 minuten verstreken zijn.	Voordat er koffie wordt gezet, moeten de interne circuits door middel van een spoeling verwarmd worden: houd de toets  enkele seconden ingedrukt.
	De koffietemperatuur is laag ingesteld.	Stel in het menu instellingen een hogere koffietemperatuur in (zie "9. Menu instellingen").
	De machine moet ontkalkt worden	Voer de ontkalking uit. Controleer vervolgens de waterhardheid ("6. De waterhardheid meten") en of het apparaat is ingesteld voor de werkelijke hardheid ("9. Menu instellingen").
De koffie is weinig volumineus of heeft weinig crème.	De koffie is te grof gemalen.	Regel de maalgraad ("4.6 Regeling van de koffiemolen"). Het effect is pas zichtbaar na het zetten van ten minste 2 kopjes koffie.
	De koffie is niet geschikt.	Gebruik koffie voor espressomachines.
	De koffie is niet vers.	De verpakking van de koffie is te lang geleden geopend en de koffie heeft zijn aroma verloren.
De koffie wordt te langzaam of druppelsgewijs geleverd.	De koffie is te fijn gemalen.	Regel de maalgraad ("4.6 Regeling van de koffiemolen"). Het effect is pas zichtbaar na het zetten van ten minste 2 kopjes koffie.
De machine geeft geen koffie af	De machine detecteert dat haar binnenkant vuil is	Wacht tot de machine terugkeert naar de modus klaar voor gebruik en selecteer de gewenste drank. Als het probleem aanhoudt, neem dan contact op met het erkende servicecentrum.
De koffie loopt niet uit één of beide tuitjes van de koffieuitloop.	De tuitjes van de koffieuitloop zijn verstopt.	Reinig de tuitjes met een doek. Gebruik, indien nodig, een tandenstoker om eventuele afzettingen te verwijderen.
De afgegeven koffie is slap.	De trechter voor voorgemalen koffie is verstopt.	Open het luikje, reinig de trechter met behulp van een kwast.
		→

PROBLEEM	MOGELIJKE OORZAAK	OPLOSSING
De zetgroep kan niet verwijderd worden.	De machine is niet uitgeschakeld.	Voer de uitschakeling uit door te drukken op de toets  .
Na het voltooien van de ontkalking vereist het apparaat een derde spoeling	Tijdens de twee spoelcycli is het waterreservoir niet tot aan niveau MAX gevuld	Ledig het drupbakje, vul het waterreservoir tot aan niveau MAX en voer de derde spoeling uit.
De melk heeft grote luchtbell	De melk is niet voldoende koud of het is geen halfvolle of magere melk.	Gebruik magere of halfvolle melk op koelkasttemperatuur (ongeveer 5°C). Als het resultaat nog steeds niet naar wens is, probeer dan een ander merk melk.
	Het stoompijpje is vuil.	Demonteer de onderdelen en reinig ze grondig.
	Er wordt een plantaardige drank gebruikt.	Het resultaat is sterk afhankelijk van de voedingswaarden van de dranken.
Het kopjesblad bovenop de machine is warm	Er zijn verschillende dranken vlug achter elkaar voorbereid	
De machine is niet in gebruik en maakt geluid of geeft kleine wolkjes stoom af	De machine is klaar voor gebruik of is niet uitgeschakeld en enkele druppels condens vallen in de nog warme verdamper.	Dit verschijnsel maakt deel uit van de normale werking van het apparaat; om het verschijnsel te beperken, moet het lekbakje geleidigd worden.
Het apparaat geeft stoomwolkjes af uit het drupbakje en/of het oppervlak waarop het apparaat is geplaatst is nat.	Na de reiniging is het rooster van het drupbakje niet teruggeplaatst.	Plaats het rooster van het lekbakje terug.

SUMÁRIO



1. INTRODUÇÃO	16
2. NA PRIMEIRA UTILIZAÇÃO 	16
3. LIGAÇÃO E DESLIGAMENTO	16
4. EXTRAÇÃO DE BEBIDAS DE CAFÉ	17
4.1 Preparação do café utilizando o café em grão	17
4.2 Preparação do café mediante utilização de café pré-moído	17
4.3 Alteração do aroma do café.....	17
4.4 Enxaguamento	17
4.5 Conselhos para o café mais quente.....	17
4.6 Regulação do moinho de café	17
4.7 Personalize a quantidade na chávina	18
5. PREPARAÇÃO DO CAPPUCCINO 	18
6. MEDIÇÃO DA DUREZA DA ÁGUA	18
7. FILTRO AMACIADOR	18
7.1 Substituição do filtro.....	19
7.2 Remoção do filtro.....	19
8. CONSELHOS PARA A POUPOANÇA DE ENERGIA	19
9. MENU DE CONFIGURAÇÕES	20
9.1 Redefinição para os valores de fábrica....	22
11. LIMPEZA DO INFUSOR	23
12. DESCALCIFICAÇÃO	24
13. SIGNIFICADO INDICADORES LUMINOSOS	25
14. RESOLUÇÃO DE PROBLEMAS	27

1. INTRODUÇÃO

As operações principais da máquina são ilustradas passo a passo no Quick Guide.

Reserve alguns minutos para ler estas instruções para o uso. Assim fazendo, poderá evitar situações de perigo ou danos à máquina.

Os led e os indicadores luminosos na sua máquina irão ajudá-lo a interagir corretamente com a máquina:

	Desligado	--
	Ligado	Função disponível
	Luz intermitente	Função em curso
	Intermitente rápido	O aparelho exige a intervenção por parte do utilizador

esta simbologia é usada também no quick guide associado ao produto.

2. NA PRIMEIRA UTILIZAÇÃO

- As instruções para a primeira colocação em funcionamento da máquina são fornecidas no QUICK GUIDE.
- Na primeira utilização, é necessário fazer 4 - 5 extrações até que a máquina comece a dar um resultado satisfatório na chávina.
- Na primeira utilização, o circuito de água está vazio, por isso, a máquina pode fazer muito barulho; o barulho diminuirá à medida que o circuito se encher.
- Quaisquer vestígios de café no moinho devem-se aos testes de configuração da máquina antes de colocá-la no mercado e são uma prova da atenção meticulosa que temos com o produto.

3. LIGAÇÃO E DESLIGAMENTO

- Em cada ligação, o aparelho efetua automaticamente um ciclo de pré-aquecimento e de enxaguamento que não pode ser interrompido. O aparelho está pronto para o uso após a execução deste ciclo.
- A cada desligamento, o aparelho efetua um enxaguamento automático, caso tenha sido preparado um café.

Perigo de queimaduras!

Durante o enxague sai um pouco de água quente pelos bicos de saída do café. Prestar atenção para não entrar em contacto com borrifos de água.

- Para ligar ou desligar o aparelho, prima o botão .

Se o aparelho não for utilizado por um período prolongado, desconecte o aparelho da rede elétrica:

4. EXTRAÇÃO DE BEBIDAS DE CAFÉ

4.1 Preparação do café utilizando o café em grão



- Não utilize café em grãos verdes, caramelizados ou cristalizados, pois podem colar no moedor de café e torná-lo inutilizável.
- Se o modo “Poupança de Energia” estiver ativado, a tiragem do primeiro café poderá requerer alguns segundos de espera.

4.2 Preparação do café mediante utilização de café pré-moído



- Nunca introduza o café pré-moído com a máquina desligada, para evitar que se espalhe no interior da máquina, sujando-a. Neste caso, a máquina pode sofrer danos.
- Nunca introduzir mais do que 1 colher medidora rasa, pois o interior da máquina poderia ficar sujo ou o funil ficar entupido.
- Preparando o café **Long**: a meio da preparação, quando se acenderem os indicadores luminosos + insira outra colher medidora rasa de café pré-moído e prima novamente a tecla Long.
- Não é possível preparar o café **Doppio+** utilizando o café pré-moído.

4.3 Alteração do aroma do café

1. Prima o botão relativo ao aroma desejado:

	Leve
	Médio
	Forte

2. Proceda selecionando a bebida de café desejada.

Nota Importante:

- Na preparação seguinte, a máquina propõe o último aroma selecionado.
- No caso de interrupção da alimentação elétrica, a máquina regressa ao nível médio predefinido.

4.4 Enxugamento



Com esta função, é possível fazer sair água quente do bico de saída de café, de modo a limpar e aquecer o circuito interno da máquina.

Para iniciar o enxugamento, basta manter premido o botão x2 durante cerca de 5 segundos: a extração é automaticamente interrompida (caso deseje interromper antes, prima novamente o mesmo botão).

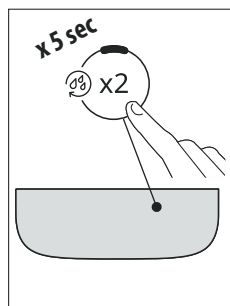

4.5 Conselhos para o café mais quente

Para obter um café mais quente, aconselha-se:

- efetue um enxugamento (ver o número “Enxugamento”);
- aqueça as chávenas com água quente, usando a função água quente;
- aumente a temperatura do café (veja capítulo “9. Menu de configurações”).

4.6 Regulação do moinho de café

O moinho de café não deve ser regulado, pelo menos inicialmente, pois já foi pré-definido na fábrica para obter uma tiragem correta de café.

Para efetuar uma correção, durante o funcionamento do moinho de café, regule o manípulo conforme se segue:

Se o café sair muito lentamente ou não sair de todo. O efeito desta correção só será observado após a tiragem de pelo menos 2 cafés sucessivos.	Rode em um disparo para o número 7
Para uma extração de café mais corposa e melhorar o aspeto do creme O efeito desta correção só será observado após a tiragem de pelo menos 2 cafés sucessivos.	Rode em um disparo para o número 1

Observação:

O manípulo de regulação deve ser rodado apenas enquanto o moinho de café estiver a funcionar na fase inicial de preparação das bebidas com café.

4.7 Personalize a quantidade na chávina

1. Mantenha premido durante alguns segundos o correspondente botão à bebida a programar: passa-se ao menu de programação quando o indicador luminoso pisca rapidamente. A extração inicia;
2. Ao atingimento da quantidade na chávina desejada, prima novamente a tecla da bebida: a extração interrompe-se e a quantidade é memorizada.

Bebida*		Default (ml)	Programável (ml)
	Espresso	40	de ≈ 20 a ≈ 180
	Coffee	180	de ≈ 100 a ≈ 240
	Long	160	de ≈ 115 a ≈ 250
	Doppio+	120	de ≈ 80 a ≈ 180
	Americano	Espresso: 40 Água: 110	Espresso: de ≈ 20 a ≈ 180 Água: de ≈ 50 a ≈ 300
	Long Black	Água: 120 Espresso: 80	Água: de ≈ 50 a ≈ 300 Espresso: de ≈ 40 a ≈ 360
	Over ice	100	de ≈ 40 a ≈ 240

(*) Bebida diferente por tipo e número consoante o modelo.

Atenção!

Para anular a programação em curso, prima um botão relativo a uma outra bebida

5. PREPARAÇÃO DO CAPPUCCINO

- Encher um recipiente com cerca de 100 gramas de leite para cada cappuccino que se quer preparar. Durante a escolha do tamanho do recipiente, levar em consideração que o volume do leite aumentará de 2 ou 3 vezes.
- Para obter uma espuma mais densa e rica, utilizar leite desnatado ou parcialmente desnatado em temperatura de frigorífico (cerca de 5° C). Para evitar obter um leite com pouca espuma, ou com bolhas grandes, limpar sempre o cappuccinador após cada utilização.
- A qualidade da espuma pode variar em função de:
 - tipo de leite ou bebida vegetal;
 - marca usada;
 - ingredientes e valores nutricionais.



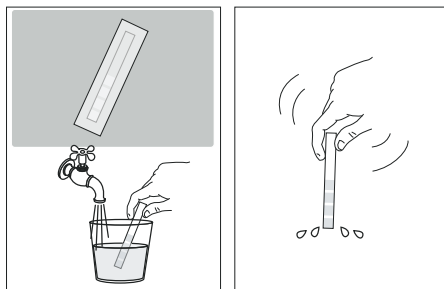

6. MEDIÇÃO DA DUREZA DA ÁGUA

O alarme de descalcificação é exibido após um período de funcionamento predeterminado, que depende da dureza da água. A máquina é pré-programada na fábrica no “Nível 4” de dureza. Se desejar é possível programar a máquina com base na real dureza da água fornecida pela rede nas diversas regiões, tornando assim menos frequente a operação de descalcificação.

1. Retire da sua embalagem a tira de reação: se vier incluída com o seu modelo, pode encontrá-la anexada ao quick guide.
2. Mergulhe completamente a tira num copo com água durante cerca de um segundo.



3. Extraia a tira da água e sacuda-a ligeiramente. Após um minuto mais ou menos, formam-se 1, 2, 3 ou 4 quadradinhos de cor vermelha, consoante a dureza da água. Cada quadradinho corresponde a 1 nível.

Total Hardness Test	Nível de dureza
	1 Baixa
	2 Média
	3 Média/alta
	4 Alta

Consulte as instruções no capítulo “9. Menu de configurações” para configurar a máquina.

7. FILTRO AMACIADOR

Para manter constantes no tempo os desempenhos da máquina, é aconselhável usar o filtro amaciador De’Longhi. Mais informações no website www.delonghi.com.

 **WaterFilter** EAN: 8004399327252

Para utilizar o filtro corretamente, siga as instruções descritas abaixo.

1. Retire o filtro da embalagem e rode o carimbo da data até visualizar os próximos 2 meses;

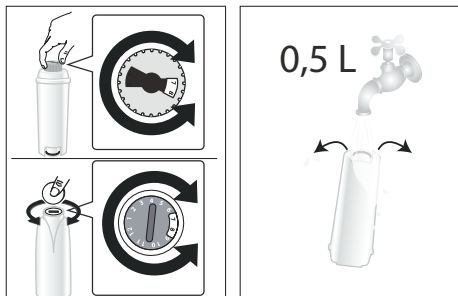

2. Para ativar o filtro, fazer escorrer a água da torneira no furo do filtro até que a água saia pelas aberturas laterais por mais de um minuto;
3. Extraia o reservatório de água e encha-o de água; insira o filtro no reservatório da água, imergindo-o completamente durante uma dezena de segundos, inclinando-o e pressionando-o levemente para permitir a saída das bolhas de ar;

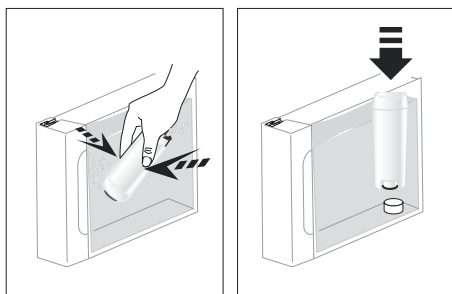

4. Insira o filtro na sede para o efeito e pressione-o a fundo;
5. Feche de novo o reservatório com a tampa, e reinsira o mesmo na máquina;

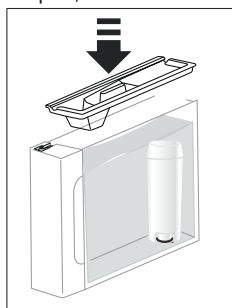

6. Coloque sob o dispensador de vapor/água quente um recipiente vazio com capacidade mínima equivalente a 0,5 litros.
7. Consulte as instruções no capítulo "9. Menu de configurações" para instalar o filtro.

8. A máquina tira água quente e interrompe-se automaticamente;
9. Agora, o filtro está ativo e pode-se usar a máquina.

7.1 Substituição do filtro

Substitua o filtro quando se acende o respetivo indicador luminoso .

1. Extraia o depósito de água e o filtro gasto;
2. Proceda seguindo as operações ilustradas no parágrafo anterior, para ativar o filtro;
3. Consulte as instruções no capítulo "9. Menu de configurações" para configurar a máquina.

Observação:

Após dois meses de duração (veja o datador) ou se a máquina não for utilizada durante 3 semanas, proceda à substituição do filtro mesmo que a máquina ainda não o peça.

7.2 Remoção do filtro

Se desejar continuar a utilizar o aparelho sem o filtro, é necessário removê-lo e sinalizar a sua remoção.

1. Extraia o depósito de água e o filtro gasto;
2. Consulte as instruções no capítulo "9. Menu de configurações" para configurar a máquina.

Atenção!

Após dois meses de duração (ver o datador), ou se a máquina não for utilizada por 3 semanas, proceda à remoção do filtro mesmo que a máquina ainda não o peça.

8. CONSELHOS PARA A POUPANÇA DE ENERGIA

- Configure o desligamento automático em 15 minutos (ver "9. Menu de configurações");
- Ative a poupança energética (ver "9. Menu de configurações");
- Quando a máquina o pedir, efetue o ciclo de descalcificação.

9. MENU DE CONFIGURAÇÕES



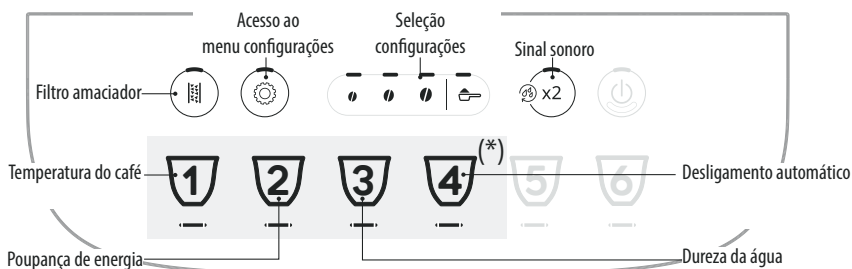







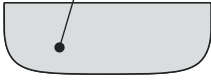



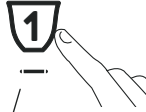





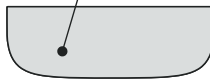







Uma vez dentro do menu, os botões que permanecem ativos permitem selecionar as correspondentes funções:

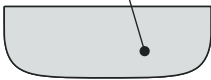

(*) Bebida diferente consoante os modelos

1. Entre no menu:			
<p>x 5 sec</p>		<p>Mantenha premido o botão durante três segundos: acendem-se os botões relativos às configurações. Continue premindo o botão relativo à configuração a regular.</p>	
2. Regular as configurações da máquina:			
<p>Filtro amaciador</p>	<p>Prima um dos grãos para instalar ou substituir o filtro amaciador</p>	<p>INSERIDO</p>	<p>Confirme a seleção</p>
	<p>Prima o símbolo pré-moído para remover o filtro amaciador</p>	<p>REMOVIDO</p>	
<p>Sinal sonoro</p>	<p>Prima um dos grãos para ativar o avisador acústico</p>	<p>ON</p>	<p>Confirme a seleção</p>
	<p>Prima o símbolo pré-moído para desativar o avisador acústico</p>	<p>OFF</p>	

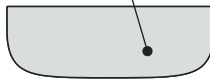
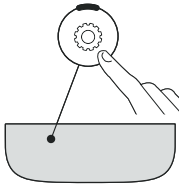

<p>Temperatura do café</p>  	<p>Prima o grão correspondente à temperatura desejada</p>	<p>BAIXA</p>  <p>MÉDIA</p>  <p>ALTA</p> 	<p>Confirme a seleção</p>  
<p>Poupança de energia</p>  	<p>Prima um dos grãos para ativar a poupança energética</p> <p>Prima o símbolo pré-móido para desativar a poupança energética</p>	<p>ON</p>  <p>OFF</p> 	<p>Confirme a seleção</p>  
<p>Dureza da água</p>  	<p>Prima o símbolo correspondente ao nível a configurar</p>	<p>NÍVEL 1</p>  <p>NÍVEL 2</p>  <p>NÍVEL 3</p>  <p>NÍVEL 4</p> 	<p>Confirme a seleção</p>  
<p>Desligamento automático</p>  	<p>Prima o símbolo correspondente ao tempo a configurar</p>	<p>15 MINUTOS</p>  <p>30 MINUTOS</p>  <p>1 HORA</p>  <p>3 HORAS</p> 	<p>Confirme a seleção</p>  
<p>3. Sair do menu:</p>			
	<p>Prima o botão </p> <p>A máquina regressa ao estado de pronta a utilizar.</p> <p>Atenção!</p> <p>A máquina sai automaticamente do menu de configurações após 30 segundos de inutilização.</p>		

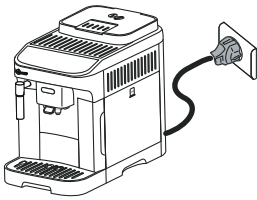
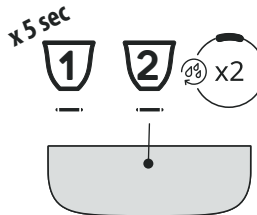
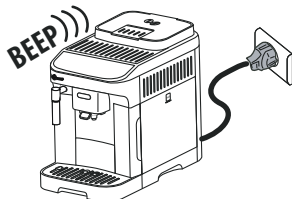

9.1 Redefinição para os valores de fábrica

<p>Certifique-se de que a máquina está em stand-by (desligada, mas ligada à corrente).</p>	
<p>Mantenha premido durante 5 segundos os botões relativos às bebidas 1, 2 e ☉ x2: são repostos os valores de fábrica de todas as configurações e também as quantidades das bebidas.</p>	
<p>A máquina emite um bipe prolongado e todos os indicadores luminosos piscam para confirmar a redefinição</p>	

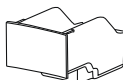

10. LIMPEZA DO APARELHO

Atenção!

- Para a limpeza da máquina, não utilize solventes, detergentes abrasivos ou álcool. Com as superautomáticas De'Longhi não é necessário utilizar aditivos químicos para a limpeza da máquina.
- Não utilize objetos metálicos para retirar incrustações ou depósitos de café, porque podem riscar as superfícies metálicas ou plásticas.

Componente	Frequência	Procedimento
<p>Depósito de borras de café</p> 	<p>Quando se acende o indicador luminoso  é necessário esvaziar o depósito de borras de café: a máquina não pode preparar o café.</p> <p>Até limpar o recipiente de borras, a máquina não pode fazer café. O aparelho assinala a necessidade de esvaziar o depósito, mesmo que não esteja cheio, se tiverem decorrido 72 horas desde a primeira preparação (para que a contagem das 72 horas seja realizada corretamente, a máquina nunca deve ser desligada da alimentação).</p>	<ul style="list-style-type: none"> • Extraia o tabuleiro de recolha de pingos, esvazie-o e limpe-o. • Esvazie e limpe cuidadosamente o depósito de borras tendo o cuidado de remover todos os resíduos que podem ter ficado depositados no fundo. • Verificar o tabuleiro de recolha de condensação de cor vermelha e, se estiver cheio, esvaziá-lo.

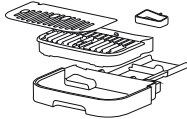
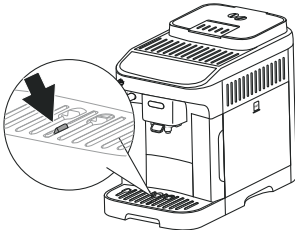
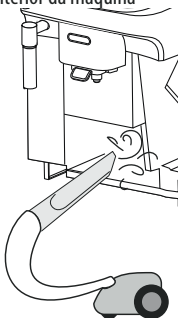

Componente	Frequência	Procedimento
<p>Componentes do tabuleiro de recolha pingos</p> 	<p>O recipiente de recolha de pingos é dotado de um indicador flutuante (na cor vermelha) do nível da água contida. Antes deste indicador começar a emergir do tabuleiro para apoiar as chávenas, é necessário esvaziar a cuba e limpá-la</p> 	<ul style="list-style-type: none"> • Extraia o tabuleiro de recolha de pingos e o depósito das borras de café; • Retire o tabuleiro de apoio das chávenas, a grelha do tabuleiro, depois esvazie o tabuleiro de recolha de pingos e depósito das borras e lave todos os componentes; • Verificar o tabuleiro de recolha de condensação de cor vermelha e, se estiver cheio, esvaziá-lo. • Insira novamente o tabuleiro de recolha de pingos juntamente com a grelha do tabuleiro e o depósito das borras de café. <p>Quando se remove o tabuleiro de recolha de pingos é obrigatório esvaziar sempre o depósito de borras de café ainda que esteja pouco cheio.</p>
<p>Interior da máquina</p> 	<p>Controle periodicamente (cerca de uma vez por mês) se o interior da máquina (acessível quando for extraído o tabuleiro de recolha de pingos) está sujo.</p>	<p>Desligue a máquina e desligue a mesma da corrente elétrica. Nunca mergulhe a máquina na água.</p> <ul style="list-style-type: none"> • Retire os depósitos de café com um pincel e um esfregão; • Aspire todos os resíduos com um aspirador de pó
<p>Bocais do dispensador de café</p> 	<p>Limpe periodicamente (uma vez por mês) os bocais de saída do café</p>	<ul style="list-style-type: none"> • Limpe periodicamente os bocais de saída de café utilizando um esfregão ou um pano; • Verifique se os furos do bico de saída de café não estão entupidos. Se necessário, remover os depósitos de café com um palito de dentes.

11. LIMPEZA DO INFUSOR

Atenção!

O infusor não pode ser extraído com a máquina acesa.

1. Prima o botão  para desligar a máquina;
2. Extraia o reservatório de água;
3. Abra a porta do infusor posicionada na lateral direita;

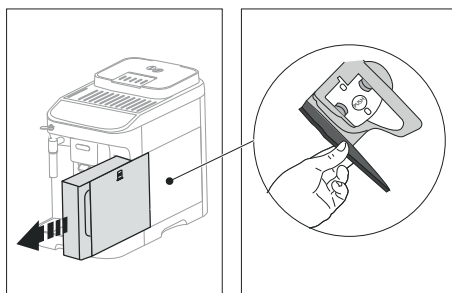

4. Carregue nas duas teclas coloridas de desengate e, ao mesmo tempo, extraia o infusor para o lado de fora;

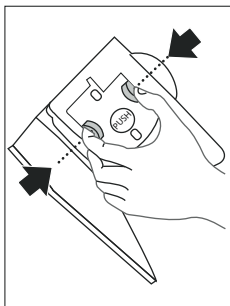

5. Mergulhe por cerca de 5 minutos o infusor na água e depois enxague-o com água corrente;

Atenção!

ENXAGUE SÓ COM ÁGUA

NÃO UTILIZE DETERGENTES - NÃO COLOQUE NA MÁQUINA DE LAVAR LOIÇA

6. Limpe o infusor sem usar detergentes porque poderiam danificá-lo.
 7. Utilizando o pincel, limpe os resíduos de café no infusor, visíveis através da respetiva porta;
 8. Depois da limpeza, reinsira o infusor, enfiando-o no suporte; em seguida, prima na palavra PUSH até ouvir o clique de encaixe;

Observação:

Se for difícil inserir o infusor, é necessário (antes da inserção) colocá-lo na dimensão adequada, pressionando as duas alavancas.

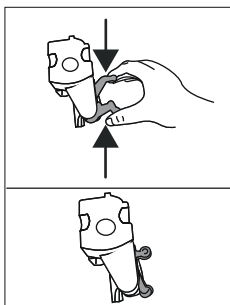

9. Quando estiver inserido, certifique-se de que as duas teclas coloridas estejam viradas para fora;

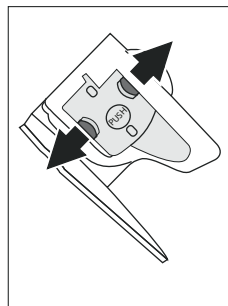

10. Feche a porta do infusor;
 11. Recoloque o reservatório de água.

12. DESCALCIFICAÇÃO

Para realizar corretamente o ciclo de descalcificação, preste muita atenção às quantidades requeridas no reservatório de água para cada fase:

<p>Fase 1: Ação descalcificante</p>	
<p>Fase 2: Primeiro enxaguamento</p>	
<p>Fase 3: Segundo enxaguamento</p>	

- Antes de utilizar, leia as instruções e as etiquetas do descalcificante indicadas na embalagem do produto.
- Recomenda-se utilizar exclusivamente o descalcificante De'Longhi. O uso de descalcificantes inadequados, assim como a descalcificação não realizada regularmente, pode comportar o surgimento de defeitos não cobertos pela garantia do fabricante.

- O descalcificante pode danificar as superfícies delicadas. Se o produto for acidentalmente derramado, seque-o de imediato.

Para efetuar a descalcificação	
Descalcificador	Descalcificador De'Longhi
Depósito	Capacidade aconselhada: 2 l
Tempo	~45min

Atenção:

Caso esteja instalado o filtro amaciador, é necessário removê-lo, antes de inserir a solução descalcificante. Em seguida, reinsira o filtro no término do primeiro reservatório de enxaguamento.

O procedimento para a descalcificação é ilustrado no “Quick Guide”.



Observação:

- Uma vez iniciado o ciclo de descalcificação, não é possível interrompê-lo e deverá ser realizado um ciclo de enxaguamento completo.
- É normal que, depois de ter efetuado o ciclo de descalcificação, haja água no recipiente das borras de café.
- A máquina pede um terceiro enxaguamento, no caso em que o depósito de água não tenha sido enchido até ao nível MÁX: isto para garantir que não haja solução de descalcificante nos circuitos internos da máquina. Antes de iniciar o enxaguamento, lembre-se de esvaziar o tabuleiro de recolha de pingos.

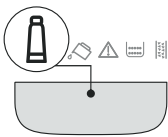
13. SIGNIFICADO INDICADORES LUMINOSOS

Indicador luminoso	Significado
Os indicadores luminosos relativos às bebidas piscam	A máquina está a aquecer: aguarde
Os indicadores luminosos relativos às bebidas e às respetivas configurações acendem-se de forma fixa	A máquina está pronta para a utilização: avance selecionando a bebida a extrair e as correspondentes opções
	Substitua o filtro (ver o capítulo “7. Filtro amaciador”)

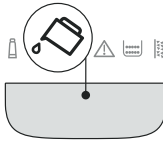
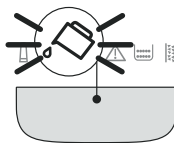
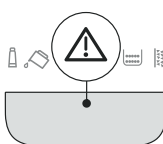
→

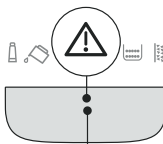
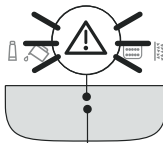
Indicador luminoso	Significado
	A água no reservatório não é suficiente: encha o reservatório
	O reservatório da água não está inserido na máquina ou não está inserido corretamente: insira corretamente o reservatório
	Alarme genérico: o interior da máquina está muito sujo. Limpe cuidadosamente a máquina. Se após a limpeza a máquina ainda exibir a mensagem, entre em contacto com o atendimento ao cliente e / ou com um Centro de Assistência autorizado
	Após a limpeza não foi inserido o infusor: insira o infusor conforme indicado no capítulo “11. Limpeza do infusor”
	Ausência de café em grãos: encha o depósito de café em grãos e, em seguida, prima um botão qualquer para sair do alarme.
	A moagem está fina demais e, portanto, o café sai muito lentamente ou até nem sai. Regule o moinho de café (par. “4.6 Regulação do moinho de café”)

→

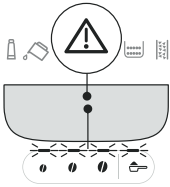
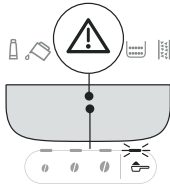
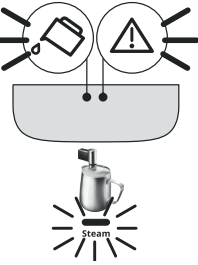
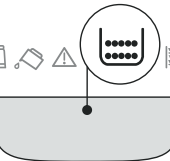
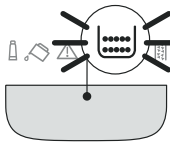
Indicador luminoso	Significado
	Foi utilizado demasiado café. Escolha um sabor mais suave ou reduza a quantidade de café pré-moído
	Foi selecionada a função “café pré-moído”, mas o café pré-moído não foi colocado no funil. Introduzir o café pré-moído no funil e repetir o fornecimento.
	O circuito hidráulico está vazio. Dispense água quente rodando o manipulador para ☁️ ou prima o botão “Steãm”
	É necessário esvaziar o depósito de borras de café
	O depósito de borras de café não está inserido ou não está inserido corretamente: insira o tabuleiro de recolha dos pingos completa com o depósito das borras de café, pressionando-o a fundo
→	

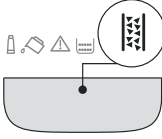
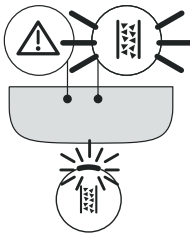
Indicador luminoso	Significado
	É necessário proceder à descalcificação (“12. Descalcificação” e secção dedicada do quick guide)
	A descalcificação foi interrompida. Para regressar ao estado de pronta a utilizar: <ol style="list-style-type: none"> 1. Prima o botão ☁️; 2. Se o manipulador de dispensação do vapor estiver na pos. 0, rode-o para a pos. ☁️ : a máquina recomeçará a dispensar e a descalcificação é retomada conforme na fig. 14 da pág. 10.

14. RESOLUÇÃO DE PROBLEMAS



A seguir são referidas algumas possíveis avarias.

Se o problema não puder ser resolvido no modo descrito, deve-se contactar a Assistência Técnica.

PROBLEMA	POSSÍVEL CAUSA	SOLUÇÃO
O aparelho não liga.	A ficha não está ligada à tomada de corrente.	Ligar a ficha à tomada de corrente.
O café não está quente.	As chávenas não foram preaquecidas.	Esquente as chávenas enxaguando-as com água quente (Nota: pode utilizar a função água quente).
	Os circuitos internos da máquina arrefeceram porque passaram 2 - 3 minutos desde o último café.	Antes de fazer o café, aqueça os circuitos internos com um enxaguamento, mantendo premido o botão  durante alguns segundos.
	A temperatura definida para o café é baixa.	Configure uma temperatura do café mais alta no menu definições (consulte “9. Menu de configurações”).
	É necessário descalcificar a máquina	Efetue a descalcificação. Seguidamente verifique o grau de dureza da água (“6. Medição da dureza da água”) e verifique se a máquina está configurada segundo a dureza real (“9. Menu de configurações”).
O café está pouco encorpado ou tem pouca nata.	A moagem do café está muito grossa.	Regule a moagem (“4.6 Regulação do moinho de café”). O resultado pode ser comprovado somente depois de pelo menos 2 cafés.
	O café não é adequado.	Utilizar café para máquinas de café expresso.
	O café não é fresco.	A embalagem de café está aberta há demasiado tempo e perdeu o gosto.
O café sai muito lentamente ou às gotas.	A moagem do café é muito fina.	Regule a moagem (“4.6 Regulação do moinho de café”). O resultado pode ser comprovado somente depois de pelo menos 2 cafés.
A máquina não extrai café	A máquina deteta impurezas no seu interior	Aguarde que a máquina regresse ao estado de pronta a utilizar e seleccione a bebida desejada. Se o problema persistir, contactar o Centro de Assistência Autorizado.
O café não sai de um ou de ambos os bicos de saída.	Os bocais do dispensador de café estão obstruídos.	Limpe os bocais com um pano. Se necessário, utilize um palito de dentes para remover eventuais incrustações.
O café tirado está aguado.	O funil para o café pré-moído está entupido.	Abra a portinhola, limpe o funil com a ajuda de um pincel.
		→

PROBLEMA	POSSÍVEL CAUSA	SOLUÇÃO
O infusor não pode ser extraído.	Não foi efetuado o desligamento.	Efetue o desligamento premindo o botão  .
No fim da descalcificação, o aparelho precisa de um terceiro enxaguamento	Durante os dois ciclos de enxaguamento, o depósito não foi enchido até o nível MÁX	Esvazie o tabuleiro de recolha dos pingos, encha o reservatório até ao nível MAX e efetue o terceiro enxaguamento.
O leite tem bolhas grandes	O leite não está suficientemente frio ou não é meio-gordo ou magro.	Utilize leite magro ou meio-gordo à temperatura do frigorífico (cerca de 5 °C). Se o resultado ainda não é aquele desejado, tentar com outra marca de leite.
	O cappuccinador está sujo.	Desmonte os componentes e limpe-os bem.
	São utilizadas bebidas vegetais.	O resultado varia muito em função das características nutricionais das bebidas.
A base de apoio das chávenas sobre a máquina está quente	Foram preparadas muitas bebidas em rápida sucessão	
A máquina não está em uso e emite ruídos ou pequenas baforadas de vapor	A máquina está pronta para o uso ou foi desligada há pouco tempo e algumas gotas de condensação caem no interior do vaporizador ainda quente.	Este fenómeno faz parte do funcionamento normal da máquina; para limitar o fenómeno, esvazie o tabuleiro de recolha de pingos.
O aparelho emite borrifos de vapor da bandeja recolhe-gotas e/ou há água na superfície na qual o aparelho está posicionado.	Após a limpeza, a grelha da bandeja não foi reinserida.	Reinsira a grelha do tabuleiro no tabuleiro de recolha de pingos.

ΠΙΝΑΚΑΣ ΠΕΡΙΕΧΟΜΕΝΩΝ





1. ΕΙΣΑΓΩΓΗ	29
2. ΚΑΤΑ ΤΗΝ ΠΡΩΤΗ ΧΡΗΣΗ 	29
3. ΕΝΕΡΓΟΠΟΙΗΣΗ ΚΑΙ ΑΠΕΝΕΡΓΟΠΟΙΗΣΗ ..29	
4. ΠΑΡΑΣΚΕΥΗ ΡΟΦΗΜΑΤΩΝ ΚΑΦΕ	30
4.1 Παρασκευή του καφέ χρησιμοποιώντας καφέ σε κόκκους	30
4.2 Παρασκευή του καφέ χρησιμοποιώντας προαλεσμένο καφέ	30
4.3 Αλλαγή του αρώματος του καφέ.....	30
4.4 Ξέβγαλμα	30
4.5 Συμβουλές για πιο ζεστό καφέ.....	30
4.6 Ρύθμιση του μύλου άλεσης καφέ	30
4.7 Ρύθμιση της ποσότητας στο φλιτζάνι	31
5. ΠΑΡΑΣΚΕΥΗ ΚΑΠΟΥΤΣΙΝΟ 	31
6. ΜΕΤΡΗΣΗ ΤΗΣ ΣΚΛΗΡΟΤΗΤΑΣ ΤΟΥ ΝΕΡΟΥ31	
7. ΦΙΛΤΡΟ ΑΠΟΣΚΛΗΡΥΝΣΗΣ	31
7.1 Αντικατάσταση φίλτρου.....	32
7.2 Αφαίρεση του φίλτρου	32
8. ΣΥΜΒΟΥΛΕΣ ΓΙΑ ΤΗΝ ΕΞΟΙΚΟΝΟΜΗΣΗ ΕΝΕΡΓΕΙΑΣ	32
9. ΜΕΝΟΥ ΡΥΘΜΙΣΕΙΣ	33
9.1 Επαναφορά στις εργοστασιακές ρυθμίσεις35	
11. ΚΑΘΑΡΙΣΜΟΣ ΤΟΥ ΕΓΧΥΤΗΡΑ	36
12. ΑΦΑΛΑΤΩΣΗ	37
13. ΕΠΕΞΗΓΗΣΗ ΤΩΝ ΛΥΧΝΙΩΝ	38
14. ΑΝΤΙΜΕΤΩΠΙΣΗ ΠΡΟΒΛΗΜΑΤΩΝ	40

1. ΕΙΣΑΓΩΓΗ

Οι βασικές ενέργειες της μηχανής απεικονίζονται βήμα-βήμα στο Quick Guide.

Θα χρειαστείτε μερικά λεπτά για να διαβάσετε τις παρούσες οδηγίες χρήσης. Με τον τρόπο αυτό θα αποφύγετε τους κινδύνους ή τις βλάβες στη συσκευή.

Τα led και οι λυχνίες στον πίνακα της μηχανής σας θα σας βοηθήσουν να χρησιμοποιήσετε σωστά τη μηχανή:

	Σβησμένο	--
	Αναμμένο	Διαθέσιμη λειτουργία
	Αναβοσβήνει	Λειτουργία σε εξέλιξη
	Αναβοσβήνει γρήγορα	Η συσκευή απαιτεί την παρέμβαση του χρήστη

Τα σύμβολα αυτά χρησιμοποιούνται και στο quick guide που συνοδεύει το προϊόν.

2. ΚΑΤΑ ΤΗΝ ΠΡΩΤΗ ΧΡΗΣΗ

- Οι οδηγίες για την αρχική θέση σε λειτουργία της μηχανής περιέχονται στο QUICK GUIDE.
- Κατά την πρώτη χρήση, θα πρέπει να φτιάξετε 4-5 καφέδες ώστε η μηχανή να αρχίσει να δίνει ικανοποιητικό αποτέλεσμα στο φλιτζάνι.
- Κατά την πρώτη χρήση το κύκλωμα νερού είναι άδειο και γι' αυτόν τον λόγο η μηχανή μπορεί να κάνει πολύ θόρυβο: ο θόρυβος μειώνεται σταδιακά καθώς το κύκλωμα γεμίζει.
- Πιθανά ίχνη καφέ στον μύλο άλεσης οφείλονται στις δοκιμές ρύθμισης της μηχανής προτού αυτή διατεθεί στο εμπόριο και αποτελούν απόδειξη της σχολαστικής φροντίδας που δείχνουμε για το προϊόν.

3. ΕΝΕΡΓΟΠΟΙΗΣΗ ΚΑΙ ΑΠΕΝΕΡΓΟΠΟΙΗΣΗ

- Κάθε φορά που ανάβετε τη συσκευή, εκτελείται αυτόματα ένας κύκλος προθέρμανσης και ξεβγάλματος ο οποίος δεν πρέπει να διακοπεί. Η μηχανή είναι έτοιμη για χρήση μόνο αφού ολοκληρωθεί αυτός ο κύκλος.
- Κάθε φορά που σβήνετε τη συσκευή, εκτελείται αυτόματα ξεβγάλμα, εφόσον προηγουμένως έχετε φτιάξει καφέ.

Κίνδυνος εγκαυμάτων!

Κατά τη διάρκεια της έκπλυσης, από τα στόμια του καφέ θα βγει λίγο ζεστό νερό. Δώστε προσοχή ώστε να μην έρθετε σε επαφή με πίδακες νερού.

- Για ενεργοποίηση ή απενεργοποίηση της συσκευής, πατήστε το πλήκτρο .

Αν η συσκευή δεν χρησιμοποιείται για μεγάλες χρονικές περιόδους, απουσνδέετε τη συσκευή από το ηλεκτρικό ρεύμα:

4. ΠΑΡΑΣΚΕΥΗ ΡΟΦΗΜΑΤΩΝ ΚΑΦΕ





4.1 Παρασκευή του καφέ χρησιμοποιώντας

καφέ σε κόκκους   

- Μη χρησιμοποιείτε πράσινους, καραμελωμένους ή ζαχαρωμένους κόκκους καφέ γιατί μπορεί να κολλήσουν στον μύλο και να τον αχρηστεύσουν.
- Αν η λειτουργία «Εξοικονόμηση ενέργειας» είναι ενεργοποιημένη, η παρασκευή του πρώτου καφέ μπορεί να χρειαστεί μερικά δευτερόλεπτα αναμονής.



4.2 Παρασκευή του καφέ χρησιμοποιώντας

προαλεσμένο καφέ  

- Μη βάζετε ποτέ προαλεσμένο καφέ με τη μηχανή σβηστή, για να αποφύγετε το διασκορπισμό του στο εσωτερικό της. Σε αυτή την περίπτωση η μηχανή θα μπορούσε να υποστεί βλάβη.
- Μη βάζετε ποτέ ποσότητα μεγαλύτερη από 1 δόση, διαφορετικά, το εσωτερικό του μηχανήματος μπορεί να λερωθεί ή το χωνί μπορεί να βουλώσει.
- Προετοιμασία καφέ  **Long:** στα μισά της προετοιμασίας, μόλις ανάψουν οι λυχνίες  + , τοποθετήστε ακόμη μία κοφτή μεζούρα προαλεσμένου καφέ και ξαναπατήστε το πλήκτρο Long.
- Δεν είναι δυνατή η παρασκευή διπλού καφέ  **Doppio+** χρησιμοποιώντας προαλεσμένο καφέ.

4.3 Αλλαγή του αρώματος του καφέ

1. Πατήστε το πλήκτρο που αντιστοιχεί στο επιθυμητό άρωμα:

	Ελαφρύ
	Μεσαίο
	Δυνατό

2. Προχωρήστε επιλέγοντας το επιθυμητό ρόφημα καφέ.

Προσοχή:

- Κατά την επόμενη παρασκευή, η μηχανή προτείνει το άρωμα που είχατε επιλέξει τελευταία.
- Σε περίπτωση διακοπής της ηλεκτρικής τροφοδοσίας, η μηχανή επιστρέφει στο προεπιλεγμένο επίπεδο που είναι το μεσαίο.

4.4 Ξέβγαλμα

Με αυτή τη λειτουργία μπορείτε να αφήσετε να τρέξει ζεστό νερό από το στόμιο εκροής του καφέ έτσι ώστε να καθαριστεί και να ζεσταθεί το εσωτερικό κύκλωμα της μηχανής.

Για να ξεκινήσει το ξέβγαλμα, αρκεί να κρατήσετε πατημένο το πλήκτρο  x2 για περίπου 5 δευτερόλεπτα: η παροχή διακόπεται αυτόματα (εάν επιθυμείτε να διακόψετε νωρίτερα, ξαναπατήστε το ίδιο πλήκτρο).

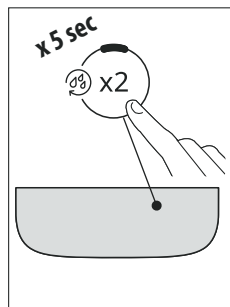

4.5 Συμβουλές για πιο ζεστό καφέ



Για πιο ζεστό καφέ σας συμβουλευομε τα εξής:

- εκτελέστε ένα ξέβγαλμα (δείτε παράγραφο «Ξέβγαλμα»),
- ζεστώνετε με ζεστό νερό τα φλιτζάνια χρησιμοποιώντας τη λειτουργία ζεστού νερού,
- αυξήστε τη θερμοκρασία του καφέ (δείτε κεφάλαιο «9. Μενου ρυθμίσεις»).

4.6 Ρύθμιση του μύλου άλεσης καφέ

Ο μύλος του καφέ δεν θα πρέπει να ρυθμιστεί, τουλάχιστον στην αρχή, γιατί έχει ρυθμιστεί από το εργοστάσιο έτσι ώστε να επιτυγχάνεται η σωστή παροχή του καφέ.

Για να πραγματοποιήσετε διόρθωση, κατά τη διάρκεια λειτουργίας του μύλου άλεσης, ρυθμίστε τον διακόπτη ως εξής:







Αν ο καφές βγαίνει υπερβολικά αργά ή δεν βγαίνει καθόλου. Το αποτέλεσμα αυτής της διόρθωσης γίνεται αντιληπτό αφού φτιάξετε τουλάχιστον 2 καφέδες.	Περιστρέψτε κατά μία θέση προς τον αριθμό 7 
Για να έχετε έναν καφέ με περισσότερο σώμα και με καλύτερη όψη κρέμας Το αποτέλεσμα αυτής της διόρθωσης γίνεται αντιληπτό αφού φτιάξετε τουλάχιστον 2 καφέδες.	Περιστρέψτε κατά μία θέση προς τον αριθμό 1 

Προσοχή:

Ο διακόπτης ρύθμισης θα πρέπει να περιστρέφεται μόνο ενώ ο μύλος βρίσκεται σε λειτουργία στο αρχικό στάδιο προετοιμασίας των ροφημάτων του καφέ.

4.7 Ρύθμιση της ποσότητας στο φλιτζάνι

1. Κρατήστε πατημένο για μερικά δευτερόλεπτα το πλήκτρο που αντιστοιχεί στο ρόφημα που θέλετε να προγραμματίσετε: βρισκόσθε στο μενού προγραμματισμού όταν η λυχνία αναβοσβήνει γρήγορα. Η παροχή ξεκινά.
2. Μόλις επιτευχθεί η επιθυμητή ποσότητα στο φλιτζάνι, πατήστε εκ νέου το πλήκτρο του ροφήματος: η παροχή διακόπεται και η ποσότητα αποθηκεύεται στη μνήμη.

Ρόφημα*	Προ-πιλογή (ml)	Δυνατότητα προ-γραμματισμού (ml)
 Espresso	40	από ≈ 20 ως ≈ 180
 Coffee	180	από ≈ 100 ως ≈ 240
 Long	160	από ≈ 115 ως ≈ 250
 Doppio+	120	από ≈ 80 ως ≈ 180
 Americano	Espresso: 40 Νερό: 110	Espresso: από ≈ 20 ως ≈ 180 Νερό: από ≈ 50 ως ≈ 300
 Long Black	Νερό: 120 Espresso: 80	Νερό: από ≈ 50 ως ≈ 300 Espresso: από ≈ 40 ως ≈ 360
 Over ice	100	από ≈ 40 ως ≈ 240

(*) Ο τύπος και ο αριθμός των ροφημάτων διαφέρει αναλόγως του μοντέλου.

Προσοχή!

Για να ακυρώσετε τον εκτελούμενο προγραμματισμό, πιέστε ένα πλήκτρο που αντιστοιχεί σε κάποιο άλλο ρόφημα

5. ΠΑΡΑΣΚΕΥΗ ΚΑΠΟΥΤΣΙΝΟ

- Γεμίστε ένα δοχείο με περίπου 100 γραμμάρια γάλακτος για κάθε καπουτσίνο που θέλετε να ετοιμάσετε. Στην επιλογή των διαστάσεων του δοχείου λάβετε υπόψη ότι ο όγκος θα αυξηθεί κατά 2 ή 3 φορές.
- Για να έχετε πιο πυκνό και πλούσιο αφρό, χρησιμοποιήστε αποβουτυρωμένο ή ημιαποβουτυρωμένο γάλα σε θερμοκρασία ψυγείου (περίπου 5°). Για να μην έχει το γάλα σας λίγο αφρό ή μεγάλες φουσκάλες, καθαρίζετε πάντα το εξάρτημα παρασκευής καπουτσίνο ύστερα από κάθε χρήση.

- Η ποιότητα του αφρούγαλου μπορεί να διαφέρει ανάλογα με:
 - τον τύπο του γάλακτος ή του φυτικού ροφήματος,
 - τη μάρκα που χρησιμοποιείτε,
 - τα συστατικά και τη θρεπτική τους αξία.



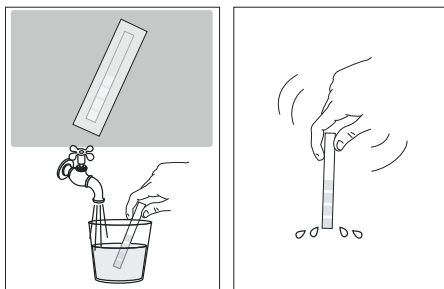

6. ΜΕΤΡΗΣΗ ΤΗΣ ΣΚΛΗΡΟΤΗΤΑΣ ΤΟΥ ΝΕΡΟΥ

Η προειδοποίηση αφαλάτωσης εμφανίζεται ύστερα από καθορισμένο διάστημα λειτουργίας το οποίο εξαρτάται από τη σκληρότητα του νερού. Η μηχανή είναι ρυθμισμένη εργοστασιακά στο «Επίπεδο 4» όσον αφορά τη σκληρότητα. Εάν θέλετε, μπορείτε να προγραμματίσετε τη μηχανή βάσει της πραγματικής σκληρότητας του νερού στις αντίστοιχες περιοχές, κάνοντας λιγότερο τακτική, με τον τρόπο αυτό, τη διαδικασία αφαλάτωσης.

1. Βγάλτε από τη συσκευασία τη δοκιμαστική ταινία: εάν παρέχεται μαζί με το μοντέλο σας, θα τη βρείτε μέσα στο quick guide.
2. Βυθίστε την εντέλως σε ένα ποτήρι νερό για ένα δευτερόλεπτο περίπου.



3. Αφαιρέστε την ταινία από το νερό και τινάξτε την ελαφρά. Μετά από περίπου ένα λεπτό θα δημιουργηθούν 1, 2, 3 ή 4 τετραγωνάκια κόκκινου χρώματος, αναλόγως της σκληρότητας του νερού, κάθε τετραγωνάκι αντιστοιχεί σε 1 επίπεδο.

Total Hardness Test	Επίπεδο σκληρότητας
	1 Χαμηλή
	2 Μέτρια
	3 Μέτρια/Υψηλή
	4 Υψηλή

Δείτε τις οδηγίες στο κεφάλαιο «9. Μενου ρυθμίσεων» για να ρυθμίσετε τη μηχανή.

7. ΦΙΛΤΡΟ ΑΠΟΣΚΛΗΡΥΝΣΗΣ

Για να διατηρηθούν αναλλοίωτες στο χρόνο οι επιδόσεις της μηχανής, συνιστάται η χρήση του φίλτρου αποσκλήρυνσης De'Longhi. Περισσότερες λεπτομέρειες στην ιστοσελίδα www.delonghi.com.

 WaterFilter EAN: 8004399327252

Για τη σωστή χρήση του φίλτρου, ακολουθείστε τις οδηγίες που αναφέρονται.

1. Αφαιρέστε το φίλτρο από τη συσκευασία και περιστρέψτε τον δίσκο ημερομηνίας έως ότου εμφανιστούν οι επόμενοι 2 μήνες.

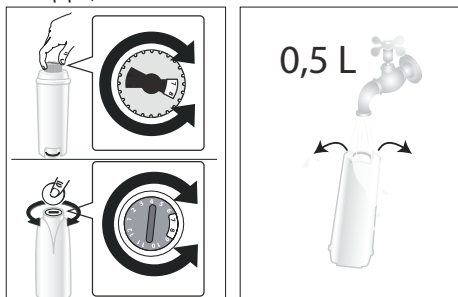

2. Για να ενεργοποιήσετε το φίλτρο, αφήστε νερό βρύσης να τρέξει μέσα στην κεντρική οπή του φίλτρου μέχρις ότου το νερό βγει από τα παλινά ανοίγματα για πάνω από ένα λεπτό.
3. Αφαιρέστε το δοχείο νερού από τη μηχανή και γεμίστε το με νερό. Τοποθετήστε το φίλτρο στο δοχείο νερού βυθίζοντάς το εντελώς για περίπου δέκα δευτερόλεπτα, δίνοντάς του κλίση και πιέζοντάς το ελαφρώς ώστε να μπορέσουν να βγουν οι φυσαλίδες αέρα.

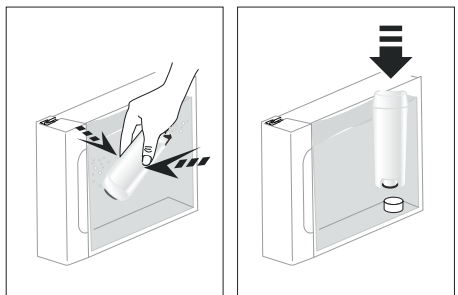

4. Εισάγετε το φίλτρο στην ειδική υποδοχή και πιέστε το μέχρι το τέρμα.
5. Ξανακλείστε το δοχείο με το καπάκι και έπειτα ξαναβάλτε το δοχείο στη μηχανή.

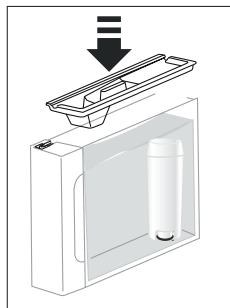

6. Τοποθετήστε κάτω από το ακροφύσιο ατμού/ζεστού νερού ένα άδειο δοχείο ελάχιστης χωρητικότητας 0,5 λίτρου.
7. Δείτε τις οδηγίες στο κεφάλαιο «9. Μενου ρυθμισιο» για την εγκατάσταση του φίλτρου.
8. Η συσκευή παρέχει ζεστό νερό και σταματά αυτόματα.
9. Το φίλτρο είναι πλέον ενεργό και μπορείτε να προχωρήσετε στη χρήση της μηχανής.

7.1 Αντικατάσταση φίλτρου

Αντικαταστήστε το φίλτρο όταν ανάβει η σχετική λυχνία .

1. Αφαιρέστε το δοχείο νερού και το παλιό φίλτρο.
2. Προχωρήστε εκτελώντας τις ενέργειες που περιγράφονται στην προηγούμενη παράγραφο για να ενεργοποιήσετε το φίλτρο.
3. Δείτε τις οδηγίες στο κεφάλαιο «9. Μενου ρυθμισιο» για να ρυθμίσετε τη μηχανή.

Προσοχή:

Όταν παρέλθουν οι δύο μήνες (βλέπε ημερομηνία), ή αν η μηχανή δεν χρησιμοποιηθεί για 3 εβδομάδες, θα πρέπει να αντικαταστήσετε το φίλτρο ακόμη και αν δεν το ζητήσει η μηχανή.

7.2 Αφαίρεση του φίλτρου

Αν επιθυμείτε να συνεχίσετε να χρησιμοποιείτε τη συσκευή χωρίς φίλτρο, θα πρέπει να το αφαιρέσετε και να επισημάνετε την αφαίρεσή του.

1. Αφαιρέστε το δοχείο νερού και το παλιό φίλτρο.
2. Δείτε τις οδηγίες στο κεφάλαιο «9. Μενου ρυθμισιο» για να ρυθμίσετε τη μηχανή.

Προσοχή!

Όταν παρέλθουν οι δύο μήνες (βλέπε ημερομηνία), ή αν η μηχανή δεν χρησιμοποιηθεί για 3 εβδομάδες, θα πρέπει να αφαιρέσετε το φίλτρο ακόμη και αν δεν το ζητήσει η μηχανή.

8. ΣΥΜΒΟΥΛΕΣ ΓΙΑ ΤΗΝ ΕΞΟΙΚΟΝΟΜΗΣΗ ΕΝΕΡΓΕΙΑΣ

- Ρυθμίστε το αυτόματο σβήσιμο στα 15 λεπτά (δείτε «9. Μενου ρυθμισιο»).
- Ενεργοποιήστε την Εξοικονόμηση Ενέργειας (δείτε «9. Μενου ρυθμισιο»).
- Όταν το μηχάνημα το απαιτεί, προχωρήστε σε αφαλάτωση.

9. ΜΕΝΟΥ ΡΥΘΜΙΣΕΙΣ



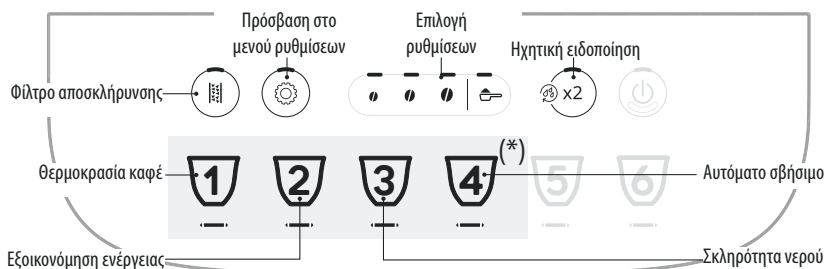







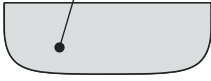



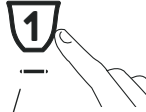





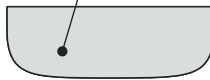







Όταν βρίσκεστε μέσα στο μενού, τα πλήκτρα που παραμένουν ενεργά επιτρέπουν την επιλογή των αντίστοιχων λειτουργιών:

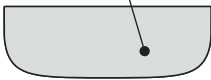

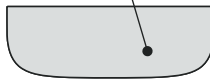
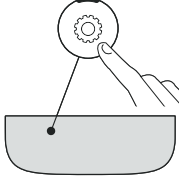

(*) Ροφήματα που διαφέρουν αναλόγως το μοντέλο

1. Μπείτε στο μενού:			
<p>x 5 sec</p>		<p>Κρατήστε πατημένο το πλήκτρο για μερικά δευτερόλεπτα: ανάβουν τα πλήκτρα που αντιστοιχούν στις ρυθμίσεις. Προχωρήστε πατώντας το πλήκτρο που αντιστοιχεί στη ρύθμιση που θέλετε να κάνετε.</p>	
2. Εκτελέστε τις ρυθμίσεις της μηχανής:			
Φίλτρο αποσκλήρυνσης 	<p>Πατήστε έναν από τους κόκκους για να εγκαταστήσετε ή να αφαιρέσετε το φίλτρο αποσκλήρυνσης</p>	<p>ΕΧΕΙ ΤΟΠΟΘΕΤΗΘΕΙ</p>	Επικυρώστε την επιλογή
	<p>Πατήστε το σύμβολο του προαλεσμένου για να αφαιρέσετε το φίλτρο αποσκλήρυνσης</p>	<p>ΕΧΕΙ ΑΦΑΙΡΕΘΕΙ</p>	
Ηχητική ειδοποίηση 	<p>Πατήστε έναν από τους κόκκους για να ενεργοποιηθεί η ηχητική ειδοποίηση</p>	<p>ON</p>	Επικυρώστε την επιλογή
	<p>Πατήστε το σύμβολο του προαλεσμένου για να απενεργοποιήσετε την ηχητική ειδοποίηση</p>	<p>OFF</p>	



<p>Θερμοκρασία καφέ</p>  	<p>Πατήστε τον κόκκο που αντιστοιχεί στην επιθυμητή θερμοκρασία</p>	<p>ΧΑΜΗΛΗ</p>  <p>Μεσαία</p>  <p>Υψηλή</p> 	<p>Επικυρώστε την επιλογή</p>  
<p>Εξοικονόμηση ενέργειας</p>  	<p>Πατήστε έναν από τους κόκκους για να ενεργοποιήσετε την εξοικονόμηση ενέργειας</p> <p>Πατήστε το σύμβολο του προαλεσμένου για να απενεργοποιήσετε την εξοικονόμηση ενέργειας</p>	<p>ON</p>  <p>OFF</p> 	<p>Επικυρώστε την επιλογή</p>  
<p>Σκληρότητα νερού</p>  	<p>Πατήστε το σύμβολο που αντιστοιχεί στο επίπεδο που επιθυμείτε</p>	<p>ΕΠΙΠΕΔΟ 1</p>  <p>ΕΠΙΠΕΔΟ 2</p>  <p>ΕΠΙΠΕΔΟ 3</p>  <p>ΕΠΙΠΕΔΟ 4</p> 	<p>Επικυρώστε την επιλογή</p>  
<p>Αυτόματο σβήσιμο</p>  	<p>Πατήστε το σύμβολο που αντιστοιχεί στον χρόνο που θέλετε να ορίσετε</p>	<p>15 ΛΕΠΤΑ</p>  <p>30 ΛΕΠΤΑ</p>  <p>1 ΩΡΑ</p>  <p>3 ΩΡΕΣ</p> 	<p>Επικυρώστε την επιλογή</p>  
<p>3. Βγείτε από το μενού:</p>			
	<p>Πατήστε το πλήκτρο . Η μηχανή είναι έτοιμη για χρήση.</p> <p>Προσοχή! Η μηχανή βγαίνει αυτόματα από το μενού ρυθμίσεων ύστερα από 30 δευτερόλεπτα μη χρήσης.</p>		

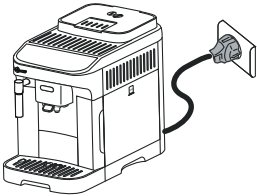

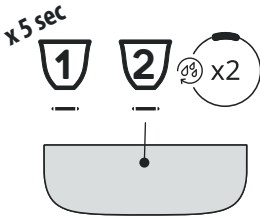
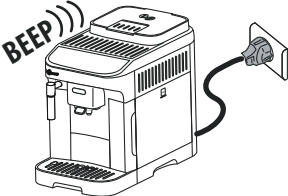
9.1 Επαναφορά στις εργοστασιακές ρυθμίσεις

<p>Επαληθεύστε ότι η μηχανή είναι σε κατάσταση stand-by (σβησμένη, αλλά συνδεδεμένη στο ηλεκτρικό ρεύμα).</p>	
<p>Κρατήστε πατημένα για 5 δευτερόλεπτα τα πλήκτρα που αντιστοιχούν στα ροφήματα 1, 2 και  : επιστρέφουν στις εργοστασιακές τιμές όλες οι ρυθμίσεις και οι ποσότητες των ροφημάτων.</p>	
<p>Η μηχανή εκπέμπει ένα παρατεταμένο μπιπ και όλες οι λυχνίες αναβοσβήνουν επιβεβαιώνοντας την επαναφορά</p>	

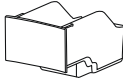

10. ΚΑΘΑΡΙΣΜΟΣ ΤΗΣ ΣΥΣΚΕΥΗΣ

Προσοχή!

- Για τον καθαρισμό της μηχανής, μη χρησιμοποιείτε διαλύτες ή διαβρωτικά απορρυπαντικά ή αλκοόλ. Με τις υπεραυτόματες μηχανές De'Longhi δεν χρειάζεται να χρησιμοποιείτε χημικά πρόσθετα για τον καθαρισμό.
- Μη χρησιμοποιείτε αιχμηρά αντικείμενα για να αφαιρέσετε τα υπολείμματα του καφέ γιατί μπορεί να γρατζουνίσουν τις μεταλλικές και πλαστικές επιφάνειες.

Εξάρτημα	Συχνότητα	Διαδικασία
<p>Δοχείο για κατακάθια</p> 	<p>Όταν ανάβει η λυχνία  είναι απαραίτητο να αδειάσετε το δοχείο για κατακάθια: η μηχανή δεν μπορεί να φτιάξει καφέ.</p>	<ul style="list-style-type: none"> • Αφαιρέστε τον δίσκο συλλογής σταγόνων, αδειάστε τον και καθαρίστε τον. • Αδειάστε και καθαρίστε καλά το δοχείο για τα κατακάθια φροντίζοντας να αφαιρέσετε όλα τα υπολείμματα από τον πάτο. • Ελέγξτε το δίσκο συλλογής συμπυκνώματος (κόκκινου χρώματος) και, αν είναι γεμάτος, αδειάστε τον.
<p>Μέχρις ότου καθαριστεί το δοχείο από τα κατακάθια, το μηχάνημα δεν μπορεί να κάνει καφέ. Η μηχανή σας ειδοποιεί για την ανάγκη αδειάσματος του δοχείου ακόμη κι αν αυτό δεν έχει γεμίσει, σε περίπτωση που παρέλθουν 72 ώρες από την εκτέλεση της πρώτης παρασκευής (για να γίνει σωστά η μέτρηση των 72 ωρών, η μηχανή θα πρέπει να είναι συνεχώς συνδεδεμένη στο ρεύμα).</p>		

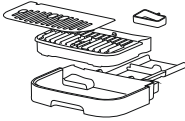
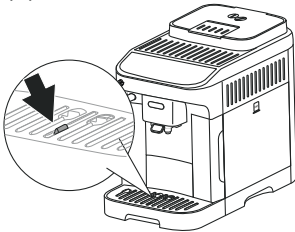
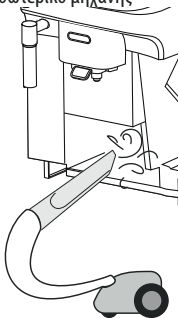

Εξάρτημα	Συχνότητα	Διαδικασία
<p>Εξαρτήματα δίσκου συλλογής σταγόνων</p> 	<p>Ο δίσκος συλλογής σταγόνων διαθέτει έναν πλωτό δείκτη (κόκκινου χρώματος) που δείχνει τη στάθμη του νερού που περιέχειται. Πρέπει να αδειάζετε και να καθαρίζετε το δίσκο, προτού ο συγκεκριμένος δείκτης αρχίζει να προεξέχει από το δίσκο στήριξης φλιτζανιών.</p> 	<ul style="list-style-type: none"> • Βγάλτε το δίσκο συλλογής σταγόνων και το δοχείο για τα κατακάθια του καφέ. • Αφαιρέστε το δίσκο στήριξης φλιτζανιών και τη σχάρα του δίσκου, έπειτα αδειάστε το δίσκο συλλογής σταγόνων και το δοχείο για κατακάθια και τέλος πλύνετε όλα τα εξαρτήματα. • Ελέγξτε το δίσκο συλλογής σταγονιδίων-συμπυκνώματος (κόκκινου χρώματος) και αν είναι γεμάτο, αδειάστε το. • Τοποθετήστε και πάλι το δίσκο συλλογής σταγόνων και τη σχάρα του δοχείου για τα κατακάθια καφέ. <p>Όταν αφαιρέτε το δοχείο συλλογής σταγόνων είναι υποχρεωτικό πάντα να αδειάζετε το δοχείο με τα κατακάθια καφέ ακόμη κι αν δεν έχει γεμίσει.</p>
<p>Εσωτερικό μηχανής</p> 	<p>Ελέγχετε τακτικά (περίπου μια φορά το μήνα) ότι το εσωτερικό της μηχανής (προσβάσιμο αφού έχετε αφαιρέσει το δίσκο συλλογής σταγόνων) δεν είναι βρώμικο.</p>	<p>Σβήστε και αποσυνδέστε τη μηχανή από το ηλεκτρικό ρεύμα. Μη βυθίζετε ποτέ τη συσκευή στο νερό.</p> <ul style="list-style-type: none"> • Αφαιρέστε τα υπολείμματα του καφέ χρησιμοποιώντας πινέλο και σφουγγάρι. • Χρησιμοποιήστε ηλεκτρικό σκουπάκι για την αφαίρεση όλων των υπολειμμάτων
<p>Στόμια εκροής καφέ</p> 	<p>Καθαρίζετε τακτικά (μία φορά το μήνα) τα στόμια εκροής καφέ</p>	<ul style="list-style-type: none"> • Καθαρίζετε τακτικά τα στόμια εκροής καφέ χρησιμοποιώντας ένα σφουγγάρι ή ένα πανί. • Βεβαιωθείτε ότι οι οπές του ακροφύσιου του καφέ δεν έχουν μπουκώσει. Αν χρειάζεται, αφαιρέστε τα υπολείμματα του καφέ με μια οδοντογλυφίδα.

11. ΚΑΘΑΡΙΣΜΟΣ ΤΟΥ ΕΓΧΥΤΗΡΑ

Προσοχή!

Ο εγχυτήρας δεν μπορεί να αφαιρεθεί όταν η μηχανή είναι αναμμένη.

1. Πατήστε το πλήκτρο  για να σβήσετε τη μηχανή.
2. Αφαιρέστε το δοχείο νερού.
3. Ανοίξτε το πορτάκι του εγχυτήρα που βρίσκεται στη δεξιά πλευρά.

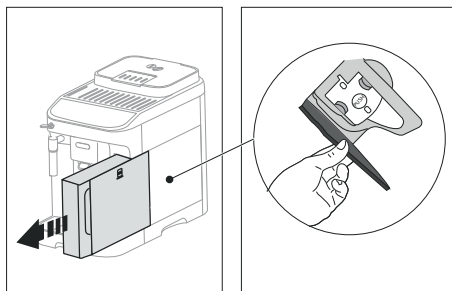

4. Πατήστε προς τα μέσα τα δύο χρωματιστά κουμπιά απασφάλισης και ταυτόχρονα τραβήξτε τον εγχυτήρα προς τα έξω.

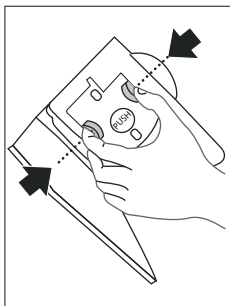

5. Βυθίστε τον εγχυτήρα για περίπου 5 λεπτά στο νερό και στη συνέχεια ξεπλύνετε τον κάτω από τη βρύση.

Προσοχή!

ΞΕΠΛΥΝΕΤΕ ΜΟΝΟ ΜΕ ΝΕΡΟ.

ΟΧΙ ΑΠΟΡΡΥΠΑΝΤΙΚΑ - ΟΧΙ ΠΛΥΝΤΗΡΙΟ ΠΙΑΤΩΝ

6. Καθαρίστε τον εγχυτήρα χωρίς απορρυπαντικά γιατί μπορεί να προκληθούν βλάβες.
7. Με ένα πινέλο καθαρίστε τυχόν υπολείμματα καφέ στη θέση του εγχυτήρα, που φαίνονται και από τη θυρίδα του εγχυτήρα.
8. Μετά τον καθαρισμό, τοποθετήστε και πάλι το ακροφύσιο στη βάση. Στη συνέχεια, πατήστε πάνω στην επιγραφή PUSH έως ότου ακουστεί ότι έκλεισε.

Προσοχή:

Αν δυσκολεύεστε να τοποθετήσετε τον εγχυτήρα, θα πρέπει (προτού τον τοποθετήσετε) να τον επαναφέρετε στη σωστή θέση πατώντας τους δύο μοχλούς.

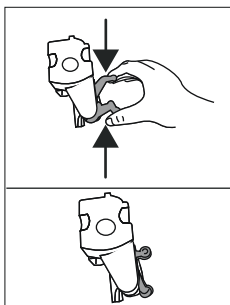

9. Μετά την τοποθέτηση, βεβαιωθείτε ότι τα δύο χρωματιστά πλήκτρα έχουν ασφαλίσει προς τα έξω.

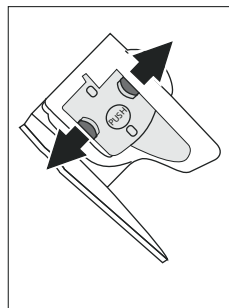

10. Κλείστε τη θυρίδα του εγχυτήρα.
11. Επανατοθετήστε το δοχείο νερού.

12. ΑΦΑΛΑΤΩΣΗ

Για να ολοκληρωθεί σωστά ο κύκλος αφαλάτωσης θα πρέπει να είστε προσεκτικοί με τις απαιτούμενες ποσότητες στο δοχείο νερού σε κάθε στάδιο:

Στάδιο 1: Αφαλατική δράση

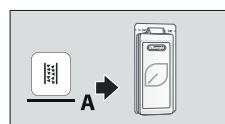

+

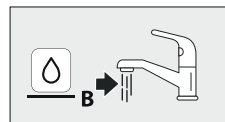

Στάδιο 2: Πρώτο ξέβγαλμα

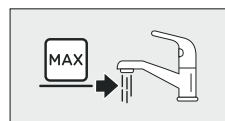

Στάδιο 3: Δεύτερο ξέβγαλμα

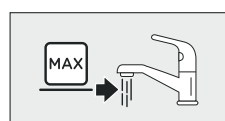

- Πριν από τη χρήση, διαβάστε με προσοχή τις οδηγίες και την ετικέτα του αφαλατικού που αναφέρονται στη συσκευασία του.
- Συνιστάται η αποκλειστική χρήση υγρών καθαρισμού αλάτων De'Longhi. Η χρήση των ακατάλληλων προϊόντων αφαλάτωσης, όπως και η ίδια η αφαλάτωση που δεν εκτελείται τακτικά, μπορεί να δημιουργήσει βλάβες που δεν καλύπτει η εγγύηση του κατασκευαστή.

- Το αφαλατικό υγρό ενδέχεται να προκαλέσει ζημιά στις ευαίσθητες επιφάνειες. Αν το προϊόν αναποδογυρίσει κατά λάθος, στεγνώστε αμέσως.

Για εκτέλεση αφαλάτωσης	
Αφαλατικό	Αφαλατικό De'Longhi
Δοχείο	Συνιστώμενη χωρητικότητα: 2 l
Χρόνος	~45 λεπ.

Προσοχή:

Εάν το φίλτρο αποσκλήρυνσης είναι τοποθετημένο, χρειάζεται να το αφαιρέσετε προτού εισάγετε το διάλυμα αφαλάτωσης.

Στη συνέχεια, μόλις τελειώσει το πρώτο δοχείο ξεβγάλματος, επανατοποθετήστε το φίλτρο.

Η διαδικασία για την αφαλάτωση απεικονίζεται στο «Quick Guide».



Προσοχή:

- Αφού ξεκινήσει ο κύκλος αφαλάτωσης, δεν μπορείτε να τον διακόψετε και πρέπει να ολοκληρωθεί εκτελώντας ολόκληρο τον κύκλο ξεβγάλματος.
- Είναι φυσικό, μετά από την εκτέλεση του κύκλου αφαλάτωσης, να υπάρχει νερό στο δοχείο για τα κατακάθια του καφέ.
- Η συσκευή απαιτεί και ένα τρίτο ξεβγάλμα, στην περίπτωση που το δοχείο νερού δεν έχει γεμίσει μέχρι το επίπεδο MAX: αυτό γίνεται για να διασφαλιστεί ότι δεν παραμένει διάλυμα αφαλάτωσης στα εσωτερικά κυκλώματα της μηχανής. Πριν αρχίσει το ξεβγάλμα, θυμηθείτε να αδειάσετε το δίσκο συλλογής σταγόνων.

13. ΕΠΕΞΗΓΗΣΗ ΤΩΝ ΛΥΧΝΙΩΝ

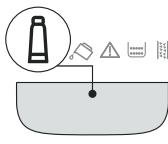
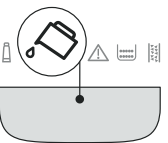
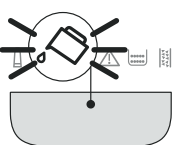

Λυχνία	Επεξήγηση
Οι λυχνίες που αντιστοιχούν στα ροφήματα αναβοσβήνουν	Η μηχανή ζεσταίνεται: περιμένετε
Οι λυχνίες που αντιστοιχούν στα ροφήματα και στις αντίστοιχες ρυθμίσεις ανάβουν με σταθερό φως	Η μηχανή είναι έτοιμη για χρήση: προχωρήστε επιλέγοντας το ρόφημα που θέλετε να φτιάξετε και τις αντίστοιχες επιλογές

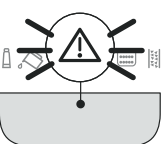
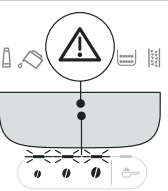

Λυχνία	Επεξήγηση
	Αντικαταστήστε το φίλτρο (δείτε κεφάλαιο «7. Φίλτρο αποσκλήρυνσης»)
	Το νερό στο δοχείο δεν επαρκεί: γεμίστε το δοχείο
	Το δοχείο νερού δεν έχει τοποθετηθεί στη μηχανή ή δεν έχει τοποθετηθεί σωστά: τοποθετήστε σωστά το δοχείο
	Γενική προειδοποίηση: το εσωτερικό της μηχανής είναι πολύ βρώμικο. Καθαρίστε καλά τη μηχανή. Αν μετά τον καθαρισμό, η μηχανή εξακολουθεί να εμφανίζει το μήνυμα, επικοινωνήστε με την εξυπηρέτηση πελατών ή/και με ένα εξουσιοδοτημένο Κέντρο Υποστήριξης
	Μετά τον καθαρισμό δεν τοποθετήθηκε ο εγχυτήρας: τοποθετήστε τον εγχυτήρα σύμφωνα με την περιγραφή στο κεφάλαιο «11. Καθαρισμός του εγχυτήρα»
	Έλλειψη κόκκων: γεμίστε το δοχείο για κόκκους και έπειτα πατήστε οποιοδήποτε πλήκτρο για να διαγραφεί η προειδοποίηση.

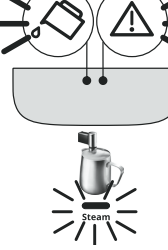

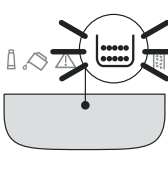
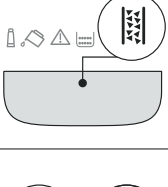
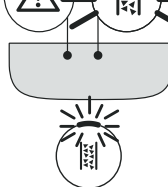
Λυχνία	Επεξήγηση
	Η άλεση είναι πολύ λεπτή και έτσι ο καφές βγαίνει πάρα πολύ αργά ή δεν βγαίνει καθόλου. Ρυθμίστε τον μύλο άλεσης (παρ. «4.6 Ρύθμιση του μύλου άλεσης καφέ»)
	Χρησιμοποιήθηκε μεγάλη ποσότητα καφέ. Επιλέξτε πιο ελαφριά γεύση ή μειώστε την ποσότητα του προαλεσμένου
	Επιλέχθηκε η λειτουργία “προαλεσμένος καφές”, αλλά δεν τοποθετήθηκε προαλεσμένος καφές στο χωνί. Βάλτε τον προαλεσμένο καφέ στο χωνί και επαναλάβετε την παροχή
	Το υδραυλικό κύκλωμα είναι άδειο. Αφήστε να τρέξει ζεστό νερό περιστρέφοντας τον διακόπτη στο  ή πατήστε το πλήκτρο «Steam»
	Χρειάζεται να αδειάσετε το δοχείο για τα κατακάθια
→	

Λυχνία	Επεξήγηση
	Το δοχείο για κατακάθια δεν έχει τοποθετηθεί στη μηχανή ή δεν έχει τοποθετηθεί σωστά: τοποθετήστε το δίσκο συλλογής σταγόνων μαζί με το δοχείο για κατακάθια πιέζοντας καλά
	Χρειάζεται να προχωρήσετε σε αφαλάτωση («12. Αφαλάτωση» και η σχετική ενότητα του quick guide)
	Η αφαλάτωση διακόπηκε. Για να επιστρέψετε σε κατάσταση μηχανής έτοιμης για χρήση: 1. Πατήστε το πλήκτρο  . 2. Εάν ο διακόπτης παροχής ατμού είναι στη θέση  : η μηχανή θα αρχίσει την παροχή και η αφαλάτωση θα ξαναρχίσει από την εικ. 14 στη σελ. 10.

14. ΑΝΤΙΜΕΤΩΠΙΣΗ ΠΡΟΒΛΗΜΑΤΩΝ

Παρακάτω αναφέρονται οι πιθανές δυσλειτουργίες.

Εάν το πρόβλημα δεν μπορεί να λυθεί εφαρμόζοντας τις οδηγίες, απευθυνθείτε στην τεχνική υποστήριξης.

ΠΡΟΒΛΗΜΑ	ΠΙΘΑΝΗ ΑΙΤΙΑ	ΛΥΣΗ
Η μηχανή δεν ανάβει.	Το καλώδιο δεν έχει συνδεθεί στην πρίζα.	Συνδέσετε την πρίζα.
Ο καφές δεν είναι ζεστός.	Δεν προθερμάνετε τα φλιτζάνια.	Ζεστάνετε με το ζεστό νερό τα φλιτζάνια (Σημ.: μπορείτε να χρησιμοποιήσετε τη λειτουργία ζεστό νερό).
	Τα εσωτερικά κυκλώματα της μηχανής έχουν κρυώσει καθώς έχουν περάσει 2-3 λεπτά από τον τελευταίο καφέ.	Προτού φτιάξετε καφέ ζεστάνετε τα εσωτερικά κυκλώματα με ένα ξεβγάλαμα, κρατώντας πατημένο το πλήκτρο  για μερικά δευτερόλεπτα.
	Η θερμοκρασία του καφέ είναι χαμηλή.	Ρυθμίστε υψηλότερη θερμοκρασία καφέ από το μενού ρυθμίσεων (δείτε «9. Μενού ρυθμίσεων»).
	Πρέπει να προχωρήσετε σε αφαλάτωση της μηχανής	Εκτελέστε την αφαλάτωση. Στη συνέχεια επαληθεύστε τον βαθμό σκληρότητας του νερού («6. Μετρηση της σκληρότητας του νερού») και επιβεβαιώστε ότι η συσκευή έχει ρυθμιστεί σύμφωνα με την πραγματική σκληρότητα («9. Μενού ρυθμίσεων»).
Ο καφές δεν είναι γεμάτος ή έχει λίγο καϊμάκι.	Ο αλεσμένος καφές είναι πολύ χοντρός.	Ρυθμίστε την άλεση («4.6 Ρύθμιση του μύλου άλεσης καφέ»). Το αποτέλεσμα είναι εμφανές μόνο αφού πρώτα φτιάξετε τουλάχιστον 2 καφέδες.
	Ο καφές δεν είναι κατάλληλος.	Χρησιμοποιείτε μείγμα καφέ για μηχανές espresso.
	Ο καφές δεν είναι φρέσκος.	Η συσκευασία του καφέ είναι ανοιχτή εδώ και πολύ καιρό και έχει χάσει τη γεύση του.
Ο καφές βγαίνει πολύ αργά ή σε σταγόνες.	Ο αλεσμένος καφές είναι πολύ λεπτός.	Ρυθμίστε την άλεση («4.6 Ρύθμιση του μύλου άλεσης καφέ»). Το αποτέλεσμα είναι εμφανές μόνο αφού πρώτα φτιάξετε τουλάχιστον 2 καφέδες.
Η μηχανή δεν παρέχει καφέ	Η μηχανή έχει εντοπίσει ακαθαρσίες στο εσωτερικό της	Περιμένετε έως ότου η μηχανή επανέλθει σε κατάσταση έτοιμης μηχανής για χρήση και επιλέξετε το επιθυμητό ρόφημα. Αν το πρόβλημα παραμένει, απευθυνθείτε στο Εξουσιοδοτημένο Κέντρο Τεχνικής Υποστήριξης.
		→

ΠΡΟΒΛΗΜΑ	ΠΙΘΑΝΗ ΑΙΤΙΑ	ΛΥΣΗ
Ο καφές δεν τρέχει από το ένα ή και από τα δύο στόμια του συστήματος παροχής.	Τα ακροφύσια του στομίου εκροής καφέ είναι φραγμένα.	Καθαρίστε τα ακροφύσια με ένα πανί. Εάν χρειάζεται, χρησιμοποιήστε μια οδοντογλυφίδα για να αφαιρέσετε τυχόν υπολείμματα που έχουν επικαθίσει.
Ο καφές είναι πολύ αραιός.	Το χωνί για την εισαγωγή του αλεσμένου καφέ έχει μπουκώσει.	Ανοίξτε το πορτάκι και καθαρίστε το χωνί με τη βοήθεια ενός πινέλου.
Ο εγχυτήρας δεν μπορεί να αφαιρεθεί.	Δεν σβήσατε τη μηχανή.	Σβήσατε τη μηχανή πατώντας το πλήκτρο  .
Στο τέλος της αφαλάτωσης, η μηχανή θα ζητήσει ένα τρίτο ξέβγαλμα	Κατά τη διάρκεια των δύο κύκλων ξέβγαλματος, το δοχείο νερού δεν γέμισε μέχρι το επίπεδο MAX	Αδειάστε το δίσκο συλλογής σταγόνων, γεμίστε το δοχείο μέχρι το επίπεδο MAX και εκτελέστε το τρίτο ξέβγαλμα.
Το γάλα έχει μεγάλες φουσκάλες	Το γάλα δεν είναι αρκετά κρύο ή ημιαποβουτυρωμένο ή αποβουτυρωμένο.	Χρησιμοποιείτε πλήρως αποβουτυρωμένο ή ημιαποβουτυρωμένο γάλα, σε θερμοκρασία ψυγείου (περίπου 5°C). Αν το αποτέλεσμα δεν είναι και πάλι το επιθυμητό, δοκιμάστε να αλλάξετε μάρκα γάλακτος.
	Το εξάρτημα παρασκευής καπουτσίνο είναι βρώμικο.	Αποσυναρμολογήστε τα εξαρτήματα και καθαρίστε τα καλά.
	Χρησιμοποιούνται φυτικά ροφήματα.	Το αποτέλεσμα διαφέρει πολύ ανάλογα με τα διατροφικά χαρακτηριστικά των ροφημάτων.
Η επιφάνεια στήριξης των φλιτζανιών επάνω στη μηχανή είναι ζεστή	Έχουν ετοιμαστεί πολλά ζεστά ροφήματα σε γρήγορη διαδοχή	
Η μηχανή δεν χρησιμοποιείτε και εκπέμπει ήχους ή μικρά συννεφάκια ατμού	Η μηχανή είναι έτοιμη για χρήση ή έχει λίγη ώρα που έχει σβήσει και μερικές σταγόνες συμπυκνώματος πέφτουν μέσα στον εξαεριστήρα που είναι ακόμη ζεστός.	Αυτό το φαινόμενο είναι μέρος της κανονικής λειτουργίας της συσκευής, για τον περιορισμό του φαινομένου, αδειάστε το δίσκο συλλογής σταγόνων.
Η συσκευή απελευθερώνει σύντομες ριπές ατμού από το δίσκο συλλογής σταγόνων ή/και υπάρχει νερό επάνω στον πάγκο όπου είναι τοποθετημένη η συσκευή.	Μετά τον καθαρισμό, δεν επανατοποθετήθηκε η σχάρα του δίσκου.	Τοποθετήστε ξανά στο δίσκο συλλογής σταγόνων τη σχάρα.

INNHOIDSFORTEGNELSE





1. INNLEDNING	42
2. FØRSTE GANGS BRUK 	42
3. SLÅ AV OG PÅ	42
4. TILBEREDE KAFFEDRIKKER	43
4.1 Tilberedelse av kaffe ved bruk av kaffebønner	43
4.2 Tilberedelse av kaffe med forhåndsmalt kaffe	43
4.3 Endre kaffens aroma	43
4.4 Skylling	43
4.5 Anbefalinger for en varmere kaffe.....	43
4.6 Regulering av kaffekvernen	43
4.7 Stille inn mengde i koppen	43
5. TILBEREDE CAPPUCCINO 	44
6. MÅLING AV VANNHARDHET	44
7. AVHERDINGSFILTER	44
7.1 Skifte ut filter	45
7.2 Fjerning av filter.....	45
8. ANBEFALINGER FOR Å SPARE ENERGI	45
9. PROGRAMMERINGSMENY	46
9.1 Tilbakestille til standardverdier	48
11. RENGJØRING AV BRYGGEENHETEN	49
12. AVKALKING 	50
13. BESKRIVELSE AV KONTROLLAMPENE	51
14. PROBLEMLØSNING	53

1. INNLEDNING

Maskinens hovedoperasjoner er gjengitt steg for steg i Quick Guide.

Sett av noen minutter til å lese denne bruksanvisningen. Man unngår på denne måten farlige situasjoner og at det oppstår skader på maskinen.

Lysdiødene og lampene i panelet gjør det mulig å samhandle korrekt med maskinen:

	Slukket	--
	Tent	Funksjon tilgjengelig
	Blinker	Funksjon pågår
	Blinker hurtig	Apparatet har behov for en handling fra bruker

Dette symbolet brukes også i quick guide som er vedlagt produktet.

2. FØRSTE GANGS BRUK

- Anvisningene for første igangsetting av maskinen er gjengitt i QUICK GUIDE.
- Første gang maskinen brukes må man tilberede 4-5 drikker før man begynner å oppnå tilfredsstillende resultater.
- Vannkretsen er tom når maskinen tas i bruk, og kan derfor være støyete. Denne ulyden vil forsvinne etterhvert som kretsen fylles opp.
- Eventuelle kafferester som finnes i kvernen kan tilskrives innstillingsprøvene som foretas på maskinene før de lanseres på markedet, og er bevis på den dype omtanken vi har for våre produkter.

3. SLÅ AV OG PÅ

- Hver gang man slår på apparatet vil det automatisk utføre en syklus med forhåndsoppvarming og skylling som ikke kan avbrytes. Apparatet er klart til bruk etter at denne syklusen er gjennomført.
- Hver gang man slår av apparatet vil en automatisk skylling gjennomføres dersom det har blitt tilberedt kaffe.

Forbrenningsfare!

Under skylling vil det fra åpningene i kaffeuttaket komme ut litt varmt vann. Man må være forsiktig så man ikke kommer i kontakt med vannspruten.

- For å slå på og av apparatet trykker man på tasten .

Dersom apparatet ikke brukes over en lengre periode kan det kobles fra strømnettet.

4. TILBEREDE KAFFEDRIKKER



4.1 Tilberedelse av kaffe ved bruk av

kaffebønner   

- Ikke bruk grønne kaffebønner eller kaffebønner med sukker eller glasur, da disse kan klebe seg fast til kaffekvernen og gjøre den ubrukelig.
- Hvis modusen "Energisparing" er aktivert vil det ta noen sekunder før maskinen begynner å skille ut kaffe.



4.2 Tilberedelse av kaffe med forhåndsmalt

kaffe  

- Det må ikke fylles på forhåndsmalt kaffe når maskinen er avslått, dette for å unngå at pulveret spres rundt i maskinen og skitner den til. Dersom dette skjer kan maskinen skades.
- Ha aldri i mer enn 1 strøken måleskje, ellers kan maskinen blir skitten innvendig, eller trakten kan tilstoppes.
- Tilberedelse av  **Long kaffe**: Halveis i tilberedelsen, når lampene  +  tennes, må man tilsette enda en måleskje med forhåndsmalt kaffe og trykke på tasten Long.
- Det er ikke mulig å tilberede kaffedrikken  **DOPPIO+** med kaffepulver.

4.3 Endre kaffens aroma

1. Trykk på tasten for ønsket aroma:

	Mild
	Middels
	Sterk

2. Gå videre til valg av ønsket kaffedrikk.

NB!

- Ved neste tilberedelse vil maskinen foreslå den sist valgte aroma.
- Hvis strømforsyningen brytes vil maskinen gå tilbake til standard middelnivå.

4.4 Skylling

Med denne funksjonen kan man skille ut varmt vann fra kaffeuttaket (hvis i bruk), slik at de innvendige rørene i maskinen varmes opp.

For å starte skyllingen holdes tasten  inne i cirka 5 sekunder. Tilberedelsen vil avbrytes automatisk (hvis man

ønsker å avbryte tidligere trykker man ende en gang på den samme tasten).

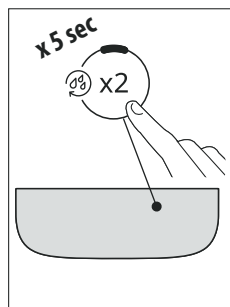

4.5 Anbefalinger for en varmere kaffe



For å oppnå en varmere kaffe anbefales det:

- Å foreta en skylling (se avsnitt "Skylling").
- Varm opp koppene med varmt vann fra varmtvannsfunksjonen.
- Øke kaffetemperaturen (se kapittel "9. Programmeringsmeny").

4.6 Regulering av kaffekvernen

Kaffekvernen trenger ikke reguleres. Den er allerede blitt forhåndsinnstilt på fabrikkens slik at man oppnår en korrekt tilberedelse av kaffedrikken.

For å foreta en korreksjon underveis i kaffekvernens funksjon, må man regulere betjeningsbryteren som følger:

Kaffen renner for langsomt ut, eller kommer i dråper. Effekten av denne endringen vil først merkes etter at man har tilberedt minst 2 kaffedrikker.	Vri ett hakk mot nummer 7 
For å tilberede en fyldigere kaffe og forbedre kremens utseende Effekten av denne endringen vil først merkes etter at man har tilberedt minst 2 kaffedrikker.	Vri ett hakk mot nummer 1 







NB:

Reguleringsbryteren må kun brukes når kaffekvernen er i funksjon i første fase av kaffetilberedelsen.

4.7 Stille inn mengde i koppen

1. Hold inne tasten som viser til drikkens som skal programmeres i noen sekunder. Man befinner seg i programmeringsmenyen når lampen blinker hurtig. Tilberedelsen starter.

2. Når ønsket mengde i koppen er nådd, trykker man på tasten for ønsket drikk igjen. Tilberedelsen avbrytes og mengden er lagret.

Drikk*		Standard (ml)	Programmerbar (ml)
	Espresso	40	fra ≈ 20 til ≈ 180
	Kaffe	180	fra ≈ 100 til ≈ 240
	Long	160	fra ≈ 115 til ≈ 250
	Doppio+	120	fra ≈ 80 til ≈ 180
	Americano	Espresso: 40 Vann: 110	Espresso: fra ≈ 20 til ≈ 180 Vann: fra ≈ 50 til ≈ 300
	Long Black	Vann: 120 Espresso: 80	Vann: fra ≈ 50 til ≈ 300 Espresso: fra ≈ 40 til ≈ 360
	Over Ice	100	fra ≈ 40 til ≈ 240

(*) Type og nummer for hver enkelt drikk avhenger av modell.

NB!

For å avbryte den pågående programmeringen trykker man på tasten for en annen drikk.

5. TILBEREDE CAPPUCCINO

- Fyll en beholder med cirka 100 gram melk for hver kopp cappuccino man ønsker å tilberede. Når man velger beholder må man huske at volumet vil øke med 2/3 ganger.
- For å oppnå et skum som er tykkere og mer smaksrikt, må man bruke skummet melk eller lettmelk som holder kjøleskapstemperatur (cirka 5° C). For å unngå melk med lite skum, eller med store bobler, må man alltid rengjøre melkeskummeren etter hver bruk.
- Kvaliteten på melkeskummet kan variere avhengig av:
 - Type melk eller vegetabilsk drikk.
 - Anvendt merke.
 - Ingredienser og næringsinnhold.

6. MÅLING AV VANNHARDHET



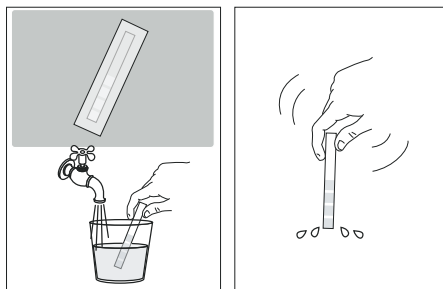

Åvkalkingsmeldingen vil vises i displayet etter et forhåndsinnstilt tidsintervall som avhenger av vannets hardhetsgrad. Maskinen er forhåndsinnstilt ved fabrikk til "Nivå 4" hardhetsgrad. Det er mulig å stille inn maskinen etter hvor hardt vannet man

braker faktisk er, og på denne måten endrer man frekvensen for hvor ofte denne meldingen vises.

- Ta reagensstrimmelen ut av pakken. Hvis den medfølger din modell vil den være vedlagt quick guide.
- Dypp strimmelen helt ned i et glass med vann i ca. et sekund.



- Ta strimmelen ut av vannet og rist lett på den. Etter omtrent et minutt vil 1, 2, 3, eller 4 røde firkanter bli synlige, avhengig av vannets hardhet. Hver firkant tilsvarer 1 nivå.

Total Hardness Test	Hardhetsnivå
	1 Lav
	2 Middels
	3 Middels/Høy
	4 Høy

Se instruksjonene i kapittel "9. Programmeringsmeny" for å stille inn maskinen.

7. AVHERDINGSFILTER

For å holde maskinens ytelse på et konstant nivå, anbefales det å bruke vannavherdingsfilteret fra De'Longhi. Ytterligere informasjon på siden www.delonghi.com.

 WaterFilter EAN: 8004399327252

For en korrekt bruk av filteret følges instruksjonene som gjen-gis under.

- Ta ut filteret fra pakken og vri datoviseren inntil den viser de neste 2 månedene.

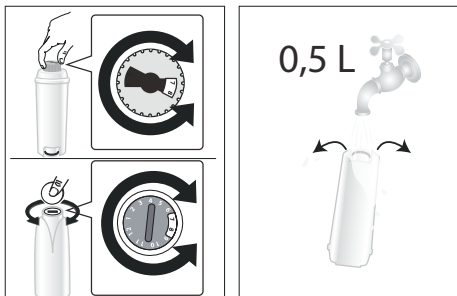

2. For å aktivere filteret må man la det renne vann fra kranen ned i den midtre filteråpningen og ut av sideåpningene i over ett minutt.
3. Trekk ut vannbeholderen fra maskinen og fyll den med vann. Dypp filteret helt ned i vanntanken i cirka 10 sekunder, still det på skrå under vann og trykk det lett sammen slik at luftboblene siver ut.

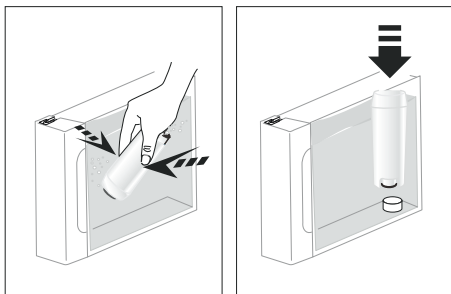

4. Sett filteret tilbake på plass ved å skyve det helt inn.
5. Lukk tanken ved å sette på lokket og sett tanken tilbake på plass i maskinen.

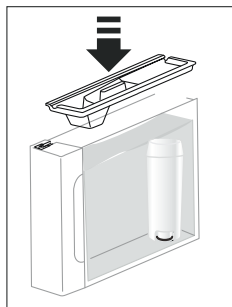

6. Sett en tom beholder med kapasitet på minst 0,5 liter under varmtvanns-/damputtaket.
7. Se instruksjonene i kapittel "9. Programmeringsmeny" for å installere maskinen.
8. Apparatet skiller ut varmtvann og stopper deretter automatisk.
9. Nå er filteret aktivert og man kan igjen bruke maskinen.

7.1 Skifte ut filter

Skift ut filteret når den aktuelle lampen tennes .

1. Ta ut vanntanken og det tilstoppede filteret.
2. Følg operasjonen som er gjengitt i den forrige paragrafen for å aktivere filteret.
3. Se instruksjonene i kapittel "9. Programmeringsmeny" for å stille inn maskinen.

NB:

Når det har gått to måneder (se tidsviser) eller hvis apparatet står ubrukt i 3 uker, må man bytte filter selv om maskinen ikke viser denne meldingen i displayet.

7.2 Fjerning av filter

Hvis man ønsker å bruke maskinen uten filter, må man fjerne det og deretter omprogrammere maskinen.

1. Ta ut vanntanken og det tilstoppede filteret.
2. Se instruksjonene i kapittel "9. Programmeringsmeny" for å stille inn maskinen.

NB!

Når det har gått to måneder (se tidsviser) eller hvis apparatet står ubrukt i 3 uker, må man fjerne filteret selv om maskinen ikke viser denne meldingen i displayet.

8. ANBEFALINGER FOR Å SPARE ENERGI

- Still inn autostopp til 15 minutter (se "9. Programmeringsmeny").
- Aktiver Energisparing (se "9. Programmeringsmeny");
- Ved behov vil maskinen varsle brukeren om at den må avkalles.





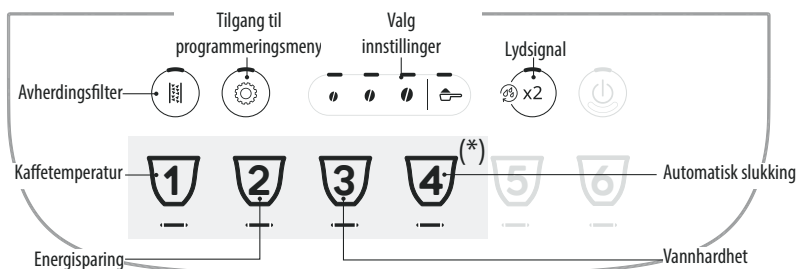





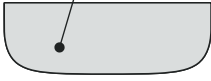



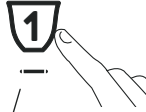



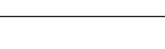

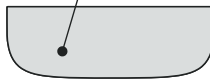







9. PROGRAMMERINGSMENY

Når man befinner seg i menyen, kan man bruke tastene som fortsatt er aktive til å velge de forskjellige funksjonene.



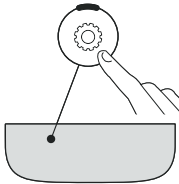

(*) Forskjellige drikker avhengig av modell

1. Åpne menyen:			
<p>x 5 sec</p>		<p>Hold inne tasten i noen sekunder. Tastene for de aktuelle innstillingene vil begynne å lyse. Trykk nå på tasten for den innstillingen som ønskes regulert.</p>	
2. Reguler maskininnstillingen.			
<p>Avherdingsfilter</p>	<p>Trykk på en av bønnene for å installere eller skifte ut avherdingsfilteret</p>	<p>INNSATT</p>	<p>Bekreft valget</p>
	<p>Trykk på symbolet for forhåndsmalt kaffe for å fjerne avherdingsfilteret</p>	<p>FJERNET</p>	
<p>Lydsignal</p>	<p>Trykk på en av bønnene for å aktivere det akustiske varselet</p>	<p>ON</p>	<p>Bekreft valget</p>
	<p>Trykk på symbolet for forhåndsmalt kaffe for å deaktivere det akustiske varselet</p>	<p>OFF</p>	
→			

<p>Kaffetemperatur</p>  	<p>Trykk på bønnen som tilsvarer ønsket temperatur</p>	<p>LAV</p>  <p>MEDIUM</p>  <p>HØY</p> 	<p>Bekreft valget</p>  
<p>Energisparing</p>  	<p>Trykk på en av bønnene for å aktivere energisparing</p> <p>Trykk på symbolet for forhåndsmalt kaffe for å deaktivere energisparing</p>	<p>ON</p>  <p>OFF</p> 	<p>Bekreft valget</p>  
<p>Vannhardhet</p>  	<p>Trykk på symbolet som tilsvarer nivået som skal innstilles</p>	<p>NIVÅ 1</p>  <p>NIVÅ 2</p>  <p>NIVÅ 3</p>  <p>NIVÅ 4</p> 	<p>Bekreft valget</p>  
<p>Automatisk slukking</p>  	<p>Trykk på symbolet som tilsvarer tiden som skal innstilles</p>	<p>15 MINUTTER</p>  <p>30 MINUTTER</p>  <p>1 TIME</p>  <p>3 TIMER</p> 	<p>Bekreft valget</p>  
<p>3. Forlate menyen:</p>			
	<p>Trykk på tasten : Maskinen går tilbake til klar til bruk.</p> <p>NB! Maskinen forlater innstillingsmenyen automatisk etter 30 sekunder uten bruk.</p>		

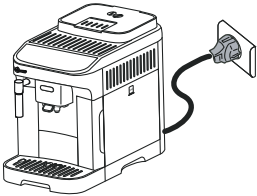

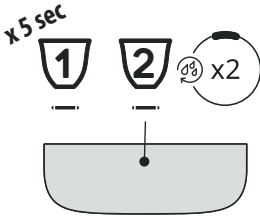
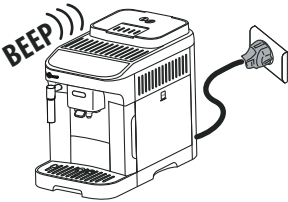
9.1 Tilbakestill til standardverdier

<p>Kontroller at maskinen befinner seg i stand-by (avslått, men tilkoblet strømmettet).</p>	
<p>Hold inn tastene som tilsvarer drikkene 1, 2 og  i 5 sekunder. Alle innstillinger og drikkemengder går tilbake til standardverdier.</p>	
<p>Maskinen gir fra seg en lang pipelyd og alle lampene blinker for å bekrefte tilbakestillingen</p>	



10. RENGJØRING AV APPARATET

OBS!

- Ved rengjøring av maskinen må man ikke bruke løsemidler, skuremidler eller sprit. Med de automatiske maskinene fra De'Longhi trenger man ikke bruke kjemiske tilsetninger i forbindelse med rengjøring av maskinen.
- Ikke bruk metallgjenstander til å skrape løs avleiringer eller kafferester, dette kan lage riper i overflaten på maskindeler av metall eller plast.

Komponent	Hyppighet	Prosedyre
<p>Kaffegrutbeholder</p> 	<p>Når man slår på lampen  er det nødvendig å tømme grutbeholderen. Maskinen kan ikke lage kaffe.</p>	<ul style="list-style-type: none"> • Ta ut dryppeskålen, tøm og rengjør den. • Tøm og rengjør grutbeholderen nøye og sørg for å fjerne alle rester som kan ha lagt seg på bunnen. • Kontroller den rødfargede kondensbeholderen og tøm den dersom den er full.
<p>Inntil man rengjør grutbeholderen kan ikke maskinen lage kaffe. Apparatet vil varsle om at beholderen må tømmes 72 timer etter første tilberedelse. Dette vil skje uansett om beholderen er tom eller ikke (for at tellingen av de 72 timene skal være korrekt må maskinen aldri frakobles strømforsyningen).</p>		

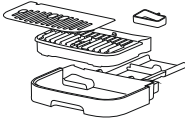
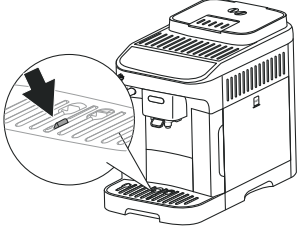
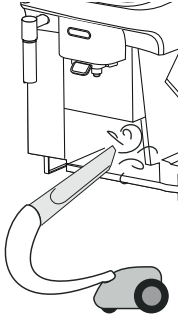

Komponent	Hyppighet	Prosedyre
<p>Komponenter i dryppeskålen</p> 	<p>Dryppeskålen er utstyrt med en flottør (rødfarget) som viser nivået i maskinens vannbeholder. Før denne flottøren begynner å komme ut fra koppebrettet, må man tømme beholderen og rengjøre denne.</p> 	<ul style="list-style-type: none"> • Sett tilbake dryppeskålen sammen med grutbeholderen. • Ta ut koppebrettet sammen med risten på dryppeskålen, tøm dryppeskålen og grutbeholderen, og rengjør alle komponenter. • Kontroller den rødfargede kondensbeholderen og tøm den dersom den er full • Sett tilbake dryppeskålen med risten og grutbeholderen. <p>Når man tar ut dryppeskålen må man tømme grutbeholderen samtidig, selv om denne ikke er full.</p>
<p>Innsiden av maskinen</p> 	<p>Kontroller regelmessig (cirka en gang i måneden) at innsiden av maskinen (bak dryppeskålen) ikke er skitten.</p>	<p>Slå av maskinen og koble den fra strømmettet. Man må aldri legge maskinen i vann.</p> <ul style="list-style-type: none"> • Fjern kafferester ved hjelp av en kost og en svamp. • Bruk en støvsuger til å fjerne øvrige rester
<p>Dyser i kaffeuttak</p> 	<p>Rengjør dysene i kaffeuttak regelmessig (en gang i måneden).</p>	<ul style="list-style-type: none"> • Rengjør dysene i kaffeuttaket med en svamp eller en klut. • Kontroller at sporene i uttaket ikke er blitt tilstoppet. Om nødvendig, fjern kafferester med en tannpirker.

11. RENGJØRING AV BRYGGEENHETEN

OBS!

Bryggeenheten kan ikke trekkes ut når maskinen er slått på.

1. Trykk på tasten  for å slå av maskinen.
2. Trekk ut vannbeholderen.
3. Åpne luken på bryggeenheten på høyre side.

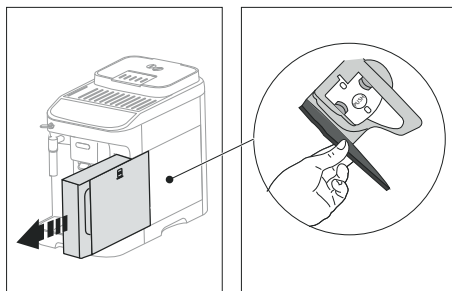

4. Trykk inn de to fargede utløsertastene og trekk samtidig bryggeenheten utover.

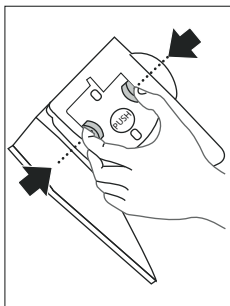

5. Legg bryggeenheten i vann i cirka 5 minutter og skyll den deretter med vann.

OBS!

SKYLL KUN MED VANN

IKKE BRUK VASKEMIDDEL – IKKE BRUK OPPVASKMASKIN

6. Rengjør bryggeenheten uten å anvende skadelige rengjøringsmidler.
7. Bruk børsten for å fjerne eventuelle kafferester fra holderen på bryggeenheten. Denne er synlig fra luken.
8. Etter rengjøring settes bryggeenheten på plass ved å sette den inn festet. Trykk deretter på teksten PUSH til det høres en klikkelyd.

NB:

Dersom bryggeenheten skulle være vanskelig å sette inn, vil det være nødvendig (før innsetting) å trykke inn de to spakene.

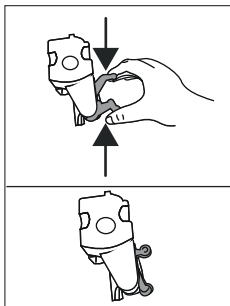

9. Når den er blitt satt inn må det påses at de to fargede tastene klikker tilbake på plass.

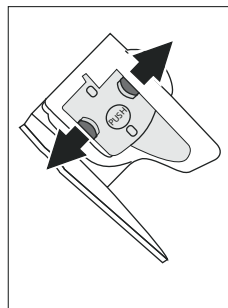

10. Lukk igjen lokket på bryggeenheten.
11. Sett vannbeholderen på plass.

12. AVKALKING

For å fullføre avkalkingszyklusen på korrekt måte må man være spesielt oppmerksom på mengden som kreves i vann-tanken i hver fase:

Fase 1: Avkalkingszyklus

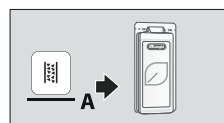

+

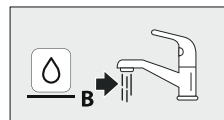

Fase 2: Første skylling

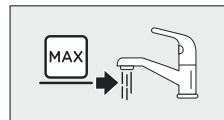

Fase 3: Andre skylling

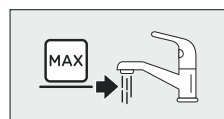

- Før bruk må man lese instruksjonene og merkingen som er gjengitt på pakken med avkalkningsmiddel.
- Det anbefales å bruke avkalkningsmiddel utelukkende produsert av De'Longhi. Hvis det anvendes upassende avkalkningsmidler, eller hvis avkalkningen utføres feil, kan dette føre til skader som ikke dekkes av produsentens garanti.

- Avkalkningsmiddelet kan skade ømfintlige overflater. Hvis produktet velter ved et uhell må man tørke opp umiddelbart.

For å utføre avkalkning	
Avkalkningsmiddel	De'Longhi avkalkningsmiddel
Beholder	Anbefalt kapasitet: 2 l
Tid	~45min

OBS!
Hvis det er satt inn vannavherdingsfilter må dette fjernes før det settes inn avkalkningsløsning. Deretter må filteret settes inn igjen etter første skyllesyklus.



Avkalkingsprosedyren er gjengitt i "Quick Guide".

NB:

- Når avkalkingszyklusen har startet opp er det ikke lenger mulig å avbryte den før både første og andre skylning er blitt utført.
- Etter at denne avkalkningen er blitt utført vil det komme litt vann i beholderen for kaffegrut. Dette er helt normalt.
- Apparatet har behov for en tredje skylning hvis vannstanden ikke er helt full med vann. Dette gjøres for å garantere at det ikke er avkalkningsmiddel igjen i apparatets innvendige rørkretser. Før man starter skylleprosessen må man tømme ut dryppeskålen.

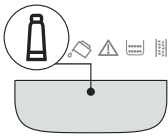
13. BESKRIVELSE AV KONTROLLAMPENE

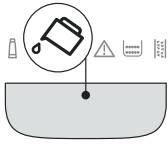
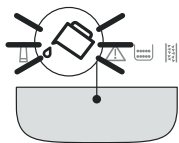
Lampe	Betydning
Lampene for de aktuelle drikkene blinker.	Vent, maskinen er under oppvarming.
Lampene for de aktuelle drikkene og deres innstillinger er tent og lyser uavbrutt.	Maskinen er klar til bruk. Gå videre til valg av drikk som skal tilberedes og de relative tilleggsvalgene
	Skift ut filter (se kapittel "7. Avherdingsfilter").
→	

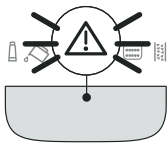
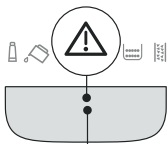
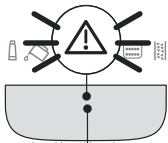
Lampe	Betydning
	Vannet i tanken er ikke tilstrekkelig. Fyll tanken.
	Vanntanken er ikke satt inn i maskinen, eller den er ikke korrekt satt inn. Sett inn tanken på korrekt måte.
	Generell alarm. Maskinen er svært skitten innvendig. Rengjør maskinen nøye. Dersom maskinen etter rengjøring fremdeles viser denne meldingen, bes man ta kontakt med et autorisert Servicesenter
	Etter rengjøring er ikke bryggeenheten blitt satt inn. Sett inn bryggeenheten som forklart i kapittel "11. Rengjøring av bryggeenheten"
	Mangler bønner. Fyll bønnebeholderen og trykk deretter på en hvilken som helst knapp for å gå ut av alarmstatusen.
	Kaffen er for finmalt og kaffen renner ut for langsomt eller ikke i det hele tatt. Reguler kaffekvernen (avsn. "4.6 Regulering av kaffekvernen")
→	



Lampe	Betydning
	Det har blitt brukt for mye kaffe. Velg en mildere smak eller reduser forhåndsmalt kaffemengde.
	Funksjonen "forhåndsmalt kaffe" er blitt valgt, men det er ikke noe malt kaffe i trakten. Tilsett forhåndsmalt kaffe i trakten og gjenta deretter operasjonen
	Vannkretsen er tom. Skill ut varmt vann ved å vri betjeningsbryteren til ☁️ eller trykke på tasten "Steam".
	Det er nødvendig å tømme grubeholderen.
	Grubeholderen er ikke satt inn eller den er ikke korrekt satt inn. Sett inn dryppeskålen komplett med grubeholder og trykk dem helt inn.
→	

Lampe	Betydning
	Det er nødvendig å utføre avkalking ("12. Avkalking" og den relevante delen i quick guide).
	Avkalkingen er blitt avbrutt. For å gå tilbake til klar til bruk: <ol style="list-style-type: none"> 1. Trykk på tasten ☁️. 2. Hvis damputtaksbryteren er i pos. 0, må den vris til pos. ☁️ : Maskinen vil starte prosessen og avkalkingen starter opp igjen fra fig. 14 på s. 10 delen i quick guide.

14. PROBLEMLØSNING

Herunder er det gjengitt noen mulige feilfunksjoner.

Dersom problemet ikke løser seg ved å gjøre som beskrevet, ta kontakt med teknisk assistanse.

PROBLEM	MULIG ÅRSAK	LØSNING
Apparatet vil ikke slå seg på.	Støpselet er ikke korrekt satt i.	Sett støpselet på plass i kontakten.
Kaffen er ikke varm.	Koppene er ikke blitt forhåndsvarmet.	Skyll koppene i varmt vann (NB: man kan anvende varmtvannfunksjonen).
	De innvendige rørkretsene i apparatet er nedkjølt fordi det har gått mer enn 2-3 minutter siden forrige kaffe ble tilberedt.	Før det lages kaffe må de innvendige kretsene varmes opp med en skylling ved å holde inne tasten  i noen sekunder.
	Den innstilte kaffetemperaturen er for lav.	Still inn en høyere kaffetemperatur i innstillingsmenyen (se "9. Programmeringsmeny").
	Maskinen må avkalkes	Utfør avkalking. Kontroller deretter hardhetsgraden ("6. Måling av vannhardhet") og kontroller at apparatet er blitt stilt inn til korrekt hardhetsgrad ("9. Programmeringsmeny").
Kaffen er ikke fylldig og har lite krem.	Kaffen er for grovmalt.	Regulere malegraden ("4.6 Regulering av kaffekvernen"). Effekten vil først merkes etter at man har tilberedt minst 2 kaffedrikker.
	Kaffetypen er ikke egnet.	Bruk en kaffeblending som er egnet for espressomaskiner.
	Kaffetypen er ikke fersk.	Pakken har stått åpen lenge og har tapt seg i smak.
Kaffen renner for langsomt ut, eller den drypper.	Kaffen er for finmalt.	Regulere malegraden ("4.6 Regulering av kaffekvernen"). Effekten vil først merkes etter at man har tilberedt minst 2 kaffedrikker.
Maskinen tilbereder ikke kaffe.	Maskinen har oppdaget urenheter innvendig.	Vent til maskinen går tilbake i klar til bruk og velg ønsket drikk. Hvis problemet fortsetter bes man kontakte et autorisert servicesenter.
Kaffen kommer ikke ut hverken av den ene eller andre dysen på kaffeuttaket.	Dysene på kaffeuttaket er tette.	Rengjør dysene med en klut. Hvis nødvendig kan det brukes en tannpirker for å fjerne eventuelle skorpedannelser.
Den tilberedte kaffen er svært tynn.	Påfyllingstrakten for forhåndsmalt kaffe er tilstoppet.	Åpne luken og rengjør trakten ved hjelp av en kost.
Bryggeenheten kan ikke trekkes ut.	Maskinen er ikke blitt slått av.	Slå av ved å trykke på tasten  .
Når en avkalkning er blitt utført må apparatet skylles for tredje gang.	I løpet av de to skyllesyklusene har ikke vanntanken blitt fylt til MAX-nivå.	Tøm dryppeskålen, fyll tanken til MAX-nivå, og foreta deretter den tredje skyllesyklusen.



PROBLEM	MULIG ÅRSAK	LØSNING
Melken har store bobler.	Melken er ikke kald nok eller det er ikke anvendt lettmeik eller skummet melk.	Bruk enten skummet melk eller lettmeik som holder kjøleskaptemperatur (cirka 5°C). Dersom resultatet fremdeles ikke er tilfredsstillende anbefales det å bytte melketype.
	Cappuccino er skitten.	Ta av alle komponenter og rengjør dem nøye.
	Det anvendes en vegetabilsk drikk.	Resultatet varierer avhengig av drikkenes ernæringsmessige egenskaper.
Koppebrettet over maskinen er varmt.	Det er blitt produsert flere drikker etter hverandre.	
Maskinen brukes ikke, men støyer og skiller ut damp.	Maskinen er klar til bruk eller er nettopp blitt avslått. Det drypper derfor vann på dampenheten inne i maskinen.	Dette fenomenet er del av maskinens normale funksjon. Tøm dryppeskålen for å begrense fenomenet.
Apparatet slipper ut noen små blaff med damp fra dryppeskålen og/eller det er vann på benken hvor apparatet er plassert.	Etter rengjøring det ikke blitt satt på rist.	Sett risten tilbake på dryppeskålen.

INNEHÅLLSFÖRTECKNING





1. INLEDNING	68
2. VID DEN FÖRSTA ANVÄNDNINGEN 	68
3. PÅSLAGNING OCH AVSTÄNGNING	68
4. DISPENSERING AV KAFFEDRYCKER	69
4.1 Beredning av kaffe med användning av kaffebönor	69
4.2 Beredning av kaffe med användning av förmalet kaffe	69
4.3 Ändring avkaffe- arom.....	69
4.4 Sköljning	69
4.5 Råd för varmare kaffe.....	69
4.6 Justering av kaffekvarnen	69
4.7 Anpassa mängden i koppen.....	70
5. BEREDNING AV CAPPUCCINO 	70
6. MÄTNING AV VATTNETS HÅRDHET	70
7. AVHÄRDNINGSFILTER	70
7.1 Byte av filtret.....	71
7.2 Avlägsnande av filtret	71
8. RÅD FÖR ENERGIBESPARING	71
9. INSTÄLLNINGSMENY	72
9.1 Återställning till fabriksvärden.....	74
11. RENGÖRING AV BRYGGGRUPPEN	75
12. AVKALKNING 	76
13. INDIKATIONSFLAMPORNAS BETYDELSE	77
14. FELSÖKNING	79

1. INLEDNING

Maskinens huvudsakliga funktioner visas steg för steg i Quick Guide.

Ta dig ett par minuter för att läsa dessa bruksanvisningar. På så sätt kommer du att undvika faror och skador på maskinen.

Lysdioderna och indikationslamporna på di maskins panel hjälper dig att använda maskinen på korrekt sätt:

	Avstängd	--
	Påslagen	Tillgänglig funktion
	Blinkande	Funktion pågår
	Snabbt blinkande	Apparaten kräver ingrepp av användaren

Dessa symboler används även i Quick Guide som medföljer produkten.

2. VID DEN FÖRSTA ANVÄNDNINGEN

- Instruktionerna för den första idrifttagningen av maskinen återges i Quick Guide.
- Vid den första användningen är det nödvändigt att utföra 4-5 dispenseringar innan maskinen börjar ge ett tillfredsställande resultat i koppen.
- Vid den första användningen är vattenkretsen tom, av denna anledning kan maskinen vara mycket bullrig: bullret avtar allteftersom kretsen fylls.
- Eventuella spår av kaffe i kvarnen, beror på inställningstester som maskinen undergått vid fabriken innan den kommer ut i handeln och är bevis på den noggranna omsorg vi ägnar åt produkten.

3. PÅSLAGNING OCH AVSTÄNGNING

- Vid varje påslagning, utför maskinen automatiskt en föruppvärmnings- och sköljningscykel, som inte kan avbrytas. Maskinen är klar för användning endast efter utförandet av denna cykel.
- Vid varje avstängning, utför maskinen en automatisk sköljning, om kaffe har beretts.

Fara för brännskador!

Under sköljningen, kommer lite varmt vatten ut ur kaffedispenserns munstycken. Var försiktig att inte komma i kontakt med vattenstänk.

- För att slå på eller stänga av apparaten, tryck in knappen



Om maskinen inte används under en längre tid, koppla bort den från elnätet:

4. DISPENSERING AV KAFFEDRYCKER

4.1 Beredning av kaffe med användning av

kaffeböner   

- Använd inte gröna, karamellerade eller kanderade kaffeböner eftersom dessa kan klibba fast i kaffekvarnen och göra den oanvändbar.
- Om funktionen "Energibesparing" har aktiverats, kan dispenseringen av den första kopp kaffe kräva några sekunders väntan.



4.2 Beredning av kaffe med användning av

förmalet kaffe  

- Inför aldrig förmalet kaffe i maskinen när den är avstängd, för att undvika att det sprider sig inuti maskinen och smutsar ner den. I denna händelse kan maskinen ta skada.
- Inför aldrig mer än 1 struket mått, annars kan maskinens inandöme smutsas ner eller så kan tratten täppas igen.
- Beredning av kaffe  **Long:** efter halva beredningen, när indikationslamporna  +  tänds, håll i ytterligare ett struket mått kaffe och tryck in knappen Long.
- Det är inte möjligt att bereda kaffe  **Doppio+** med användning av förmalet.

4.3 Ändring avkaffe- arom

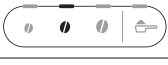
1. Tryck in knappen för önskad arom:

	Svag
	Medium
	Stark

2. Fortsätt genom att välja önskad kaffedryck.

Observera:

- Vid nästa beredning föreslår maskinen den senast valda aromen.
- I händelse av strömavbrott, går maskinen tillbaka till standard minimumnivå.

4.4 Sköljning

Med den här funktionen kan du släppa ut varmvatten från kaffedispensern, för att rengöra och värma upp maskinens inre krets.

För att starta sköljningen, är det tillräckligt att hålla knappen  x2 intryckt i ungefär 5 sekunder: dispenseringen avbryts

automatiskt (om du önskar avbryta tidigare, tryck på samma knapp igen).

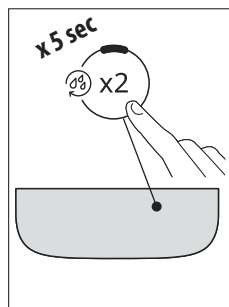

4.5 Råd för varmare kaffe



För att erhålla varmare kaffe, rekommenderar vi att:

- utföra en sköljning (se avsnitt "Sköljning");
- värma kopparna med varmt vatten använd funktionen för varmt vatten;
- öka kaffetemperaturen (se avsnitt "9. Inställningsmeny").

4.6 Justering av kaffekvarnen

Kaffekvarnen ska inte justeras, åtminstone inte till en början, eftersom den redan förhandsinställts vid fabriken för att erhålla en korrekt dispensering av kaffet.

För att utföra en korrigering, under kaffekvarnens funktion, justera vredet enligt följande:







Om kaffet kommer för långsamt eller inte alls. Effekten av denna korrigering, märks endast efter dispensering av åtminstone 2 påföljande koppar kaffe.	Vrid ett hack mot nummer 7 
För en tjockare dispensering av kaffet och bättre skum. Effekten av denna korrigering, märks endast efter dispensering av åtminstone 2 påföljande koppar kaffe.	Vrid ett hack mot nummer 1 

Observera:

Justeringsratten ska vridas endast medan kaffekvarnen är igång, under den första fasen av beredningen av kaffedryckerna.

4.7 Anpassa mängden i koppen

- Håll i några sekunder knappen för drycken som ska programmeras, intryckt: du är i programmeringsmenyn när indikationslampan blinkar snabbt. Dispenseringen startar;
- När önskad mängd i koppen uppnås, tryck på nytt in knappen för drycken:dispenseringen avbryts och mängden paras.

Dryck*		Standard (ml)	Programmerbar (ml)
	Espresso	40	från ≈ 20 till ≈ 180
	Coffee	180	från ≈ 100 till ≈ 240
	Long	160	från ≈ 115 till ≈ 250
	Doppio+	120	från ≈ 80 till ≈ 180
	Americano	Espresso: 40 Vatt: 110	Espresso: från ≈ 20 till ≈ 180 Vatt: från ≈ 50 till ≈ 300
	Long Black	Vatt: 120 Espresso: 80	Vatt: från ≈ 50 till ≈ 300 Espresso: från ≈ 40 till ≈ 360
	Over ice	100	från ≈ 40 till ≈ 240

(*) Olika typ och antal drycker beroende på modellen.

Observera!

För att annullera den pågående programmeringen, tryck in en knapp för en annan dryck

5. BEREDNING AV CAPPUCCINO

- Fyll en behållare med ca. 100 gram mjölk för varje cappuccino som du önskar bereda. Vid valet av behållarens storlek, kom ihåg att volymen ökar 2 eller 3 gånger.
- För att erhålla tjockare och rikligare skum, använd lättmjölk eller mellanmjölk vid kylskåpstemperatur (ungefär 5°C). För att undvika att erhålla mjölk med lite skum eller med stora bubblor, rengör alltid cappuccinoberedaren efter varje användning.
- Skummets kvalitet kan variera beroende på:
 - typ av mjölk eller vegetabilisk dryck;
 - använt märke;
 - ingredienser och näringsvärdet.

6. MÄTNING AV VATTNETS HÅRDHET



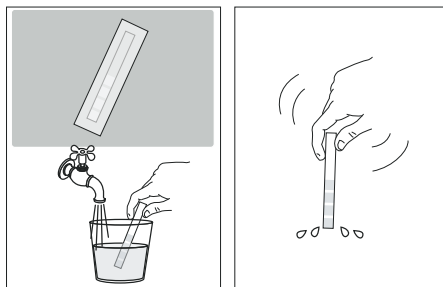

Avkalkningslarmet visas efter en förhandsbestämd användningsperiod, som beror på vattnets hårdhet. Maskinen är för-

handsinställd vid fabriken på "hårdhetsgrad 4". Om så önskas är det möjligt att programmera maskinen beroende på vattnets verkliga hårdhetsgrad i de olika regionerna, och på så sätt göra proceduren för avkalkning mindre frekvent.

- Ta ut reaktionssticken ur dess förpackning: om den medföljer din modell, bifogas den med Quick Guide.
- För in sticken helt i ett glas vatten i ungefär en sekund.



- Dra upp remsan ur vatten och skaka lätt. Efter ungefär en minut bildas 1, 2, 3 eller 4 röda rutor, beroende på vattnets hårdhet, varje ruta motsvarar 1 grad.

Total Hardness Test	Hårdhetsgrad
	1 Låg
	2 Medium
	3 Medium/Hög
	4 Hög

Se instruktionerna i kapitel "9. Inställningsmeny" för att ställa in maskinen.

7. AVHÄRDNINGSFILTER

För att bibehålla maskinens prestanda konstant i tiden, rekommenderar vi att använda avhärtningsfilter från De'Longhi. Ytterligare informationer på webbsidan www.delonghi.com.

 WaterFilter EAN: 8004399327252

För en korrekt användning av filtret, följ de nedanstående instruktionerna.

- Ta ut filtret ur förpackningen och vrid datumskivan tills du visar påföljande 2 månader;

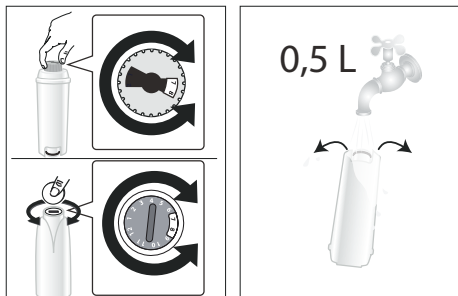

2. För att aktivera filtret, låt kranvatten flyta i filtrets centrala håll, tills vattnet kommer ut ur sidoöppningarna i över en minut;
3. Dra ut vattentanken ur maskinen och fyll den med vatten; för in filtret i vattentanken och sänk det helt i ungefär tio sekunder, medan du lutar det och trycker lätt på det för att släppa ut luftbubblorna;

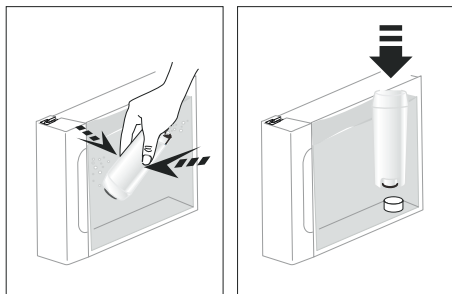

4. För in filtret i det särskilda utrymmet och tryck det till botten;
5. Stäng tanken med locket och sätt sedan tillbaka tanken i maskinen;

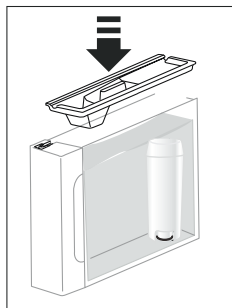

6. Placera en tom behållare med kapacitet på 0,5 liter under ångröret/dispensern för varmt vatten.
7. Se instruktionerna i kapitel "9. Inställningsmeny" för att installera filtret.
8. Maskinen dispenserar varmt vatten och avbryts automatiskt;

9. Nu är filtret aktiverat och du kan börja använda maskinen.

7.1 Byte av filtret

Byt ut filtret när den relativa indikationslampan tänds .

1. Dra ut vattentanken och det uttjänta filtret;
2. Fortsätt enligt procedurerna som beskrivs i föregående avsnitt för att aktivera filtret;
3. Se instruktionerna i kapitel "9. Inställningsmeny" för att ställa in maskinen.

Observera:

När de två månader som gäller för filtrets varaktighet har löpt ut (se datummarkören), eller om apparaten inte har använts på 3 veckor, byt ut filtret även om maskinen inte begär det ännu.

7.2 Avlägsnande av filtret

Om du vill fortsätta att använda apparaten utan filter är det nödvändigt att avlägsna det och meddela avlägsnandet.

1. Dra ut vattentanken och det uttjänta filtret;
2. Se instruktionerna i kapitel "9. Inställningsmeny" för att ställa in maskinen.

Observera!

När de två månader som gäller för filtrets varaktighet har löpt ut (se datummarkören), eller om apparaten inte har använts på 3 veckor, byt ut filtret även om maskinen inte begär det ännu.

8. RÅD FÖR ENERGIBESPARING

- Ställ in automatisk avstängning efter 15 minuter (se "9. Inställningsmeny");
- Aktivera Energibesparing (se "9. Inställningsmeny");
- Utför avkalkningscykeln när maskinen kräver det.

9. INSTÄLLNINGSMENY



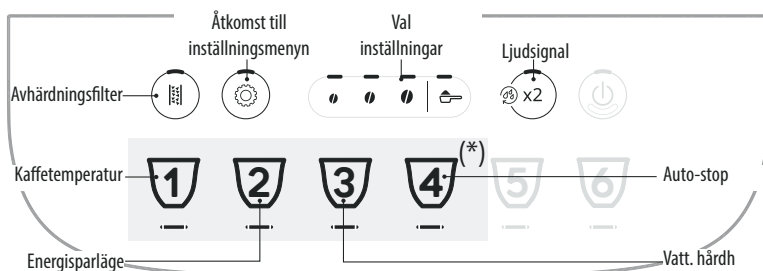







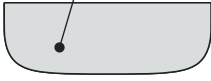

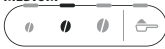

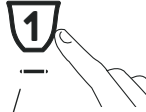





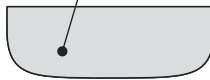

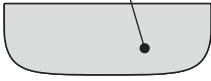





När du kommer in i menyn, tillåter knapparna som förblir aktiva att välja motsvarande funktioner:



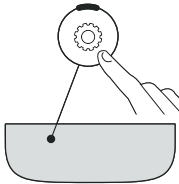

(*) Olika drycker beroende på modellen

1. Gå in i menyn:			
<p>x 5 sec</p>		<p>Håll knappen intryckt i några sekunder: knapparna för inställningarna tänds. Fortsätt genom att trycka in knappen för inställningen som ska justeras.</p>	
2. Justera maskinens inställningar:			
<p>Avhärningsfilter</p>	<p>Tryck på en av bönorna för att installera eller byta ut avhärningsfiltret</p>	<p>INFÖRT</p>	<p>Bekräfta valet</p>
	<p>Tryck in symbolen för föremålet för att avlägsna avhärningsfiltret</p>	<p>AVLÄGSNAT</p>	
<p>Ljudsignal</p>	<p>Tryck på en av bönorna för att aktivera ljudsignalen</p>	<p>ON</p>	<p>Bekräfta valet</p>
	<p>Tryck in symbolen för föremålet för att inaktivera ljudsignalen</p>	<p>OFF</p>	



<p>Kaffetemperatur</p>  	<p>Tryck in bönan som motsvara önskad temperatur</p>	<p>LÅG</p>  <p>MEDIUM</p>  <p>HÖG</p> 	<p>Bekräfta valet</p>  
<p>Energisparläge</p>  	<p>Tryck in en av bönorna för att aktivera energibesparing</p> <p>Tryck in symbolen för-malen för att inaktivera energibesparingen</p>	<p>ON</p>  <p>OFF</p> 	<p>Bekräfta valet</p>  
<p>Vatt. hårdh</p>  	<p>Tryck in symbolen som motsvarar nivån som ska ställas in</p>	<p>NIVÅ 1</p>  <p>NIVÅ 2</p>  <p>NIVÅ 3</p>  <p>NIVÅ 4</p> 	<p>Bekräfta valet</p>  
<p>Auto-stop</p>  	<p>Tryck in symbolen för tiden som ska ställas in</p>	<p>15 MINUTER</p>  <p>30 MINUTER</p>  <p>1 TIMME</p>  <p>3 TIMMAR</p> 	<p>Bekräfta valet</p>  
<p>3. Lämna menyn:</p>			
	<p>Tryck in knappen  Maskinen går tillbaka till klar för användning.</p> <p>Observera! Maskinen lämnar automatiskt inställningsmeny efter 30 sekunder av överksamhet.</p>		

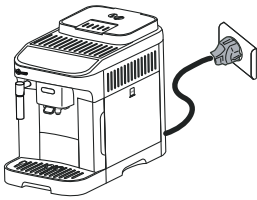

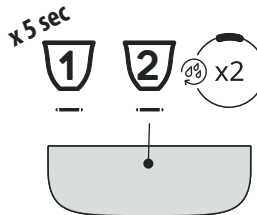
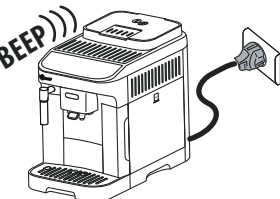
9.1 Återställning till fabriksvärden

<p>Kontrollera att maskinen är i standby-läge (avstängd men ansluten till elnätet).</p>	
<p>Håll knapparna för dryckerna 1, 2 och  x2 intryckt i 5 sekunder: alla inställningar och även mängden av dryckerna går tillbaka till fabriksvärden.</p>	
<p>Maskinen avger ett långt pip-ljud och alla indikationslamporna blinkar för att bekräfta återställningen</p>	

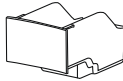

10. RENGÖRING AV APPARATEN

Varning!

- Använd inte lösningsmedel, abrasiva rengöringsmedel eller alkohol för rengöring av maskinen. För de superautomatiska De'Longhi maskinerna är det inte nödvändigt att använda kemiska tillsatser för rengöringen av maskinen.
- Använd inte metallföremål för att avlägsna kalkavlagringar och kaffeavlagringar, eftersom dessa skulle kunna repa metall- och plastytorna.

Komponent	Frekvens	Procedur
	<p>När indikationslampan  tänds är det nödvändigt att tömma sumpbehållaren: maskinen kan inte bereda kaffe.</p> <p>Maskinen kan inte bereda kaffe förrän sumpbehållaren rengjorts. Maskinen meddelar behovet att tömma behållaren även om den inte är full, om 72 timmar har förflutit sedan den först utförda beredningen (för att räkningen av de första 72 timmarna ska utföras korrekt, får maskinen aldrig kopplas bort från matningen).</p>	<ul style="list-style-type: none"> • Dra ut droppkaret, töm det och rengör det. • Töm och rengör grundligt behållaren för kaffesump, var noga med att ta bort alla rester som kan finnas kvar på botten. • Kontrollera kondensskaret (rött) och töm det om nödvändigt.

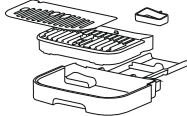
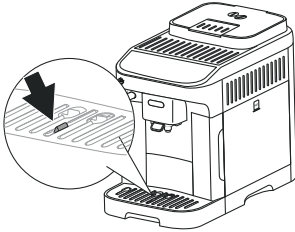
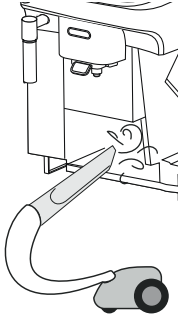

Komponent	Frekvens	Procedur
<p>Komponenter droppkar</p> 	<p>Droppkaret är utrustad med en flytande indikator (i röd färg) som visar vattennivån i dess innehåll. Innan denna flottör börjar att sticka upp genom koppstället ska droppkaret tömmas och rengöras</p> 	<ul style="list-style-type: none"> • Dra ut droppkaret och kaffesumpbehållaren; • Avlägsna koppbrickan, karets galler, töm sedan droppkaret och behållaren för kaffesump och diska alla komponenterna; • Kontrollera kondensskaret (rött) och töm det om nödvändigt; • Sätt tillbaka droppkaret komplett med galler och kaffesumpbehållaren. <p>När du drar ut droppbrickan är det obligatoriskt att alltid tömma sumpbehållaren även om den inte är full.</p>
<p>Maskinens inandöme</p> 	<p>Kontrollera regelbundet (ungefär en gång i månaden) att maskinens inandöme (åtkomligt när droppkaret har avlägsnats) inte är smutsigt.</p>	<p>Slå av och koppla bort maskinens elnät. Sänk aldrig ner maskinen i vatten.</p> <ul style="list-style-type: none"> • Avlägsna kafferesterna med en pensel och en svamp; • Sug upp alla rester med en dammsugare
<p>Kaffedispenserns munstycken</p> 	<p>Rengör regelbundet (en gång i månaden) kaffedispenserns munstycken</p>	<ul style="list-style-type: none"> • Rengör regelbundet kaffedispenserns munstycken med användning av en svamp eller en duk; • Kontrollera att hålen i kaffedispensern inte är igentäppta. Om nödvändigt, avlägsna kafferesterna med en tandpetare.

11. RENGÖRING AV BRYGGGRUPPEN

Varning!

Brygggruppen kan inte avlägsnas när maskinen är påslagen.

1. Tryck in knappen  för att stänga av maskinen;
2. Dra ut vattenbehållaren;
3. Öppna brygggruppens lucka, som är placerad på den högra sidan;

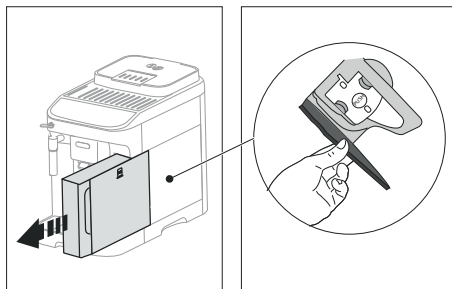

4. Tryck de två färgade knapparna för frisläppningen inåt och dra samtidigt ut bryggruppen;

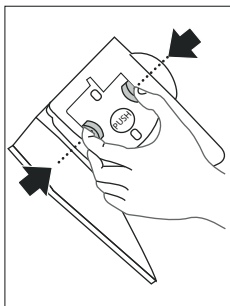

5. Sänk bryggruppen ungefär 5 minuter i vatten och skölj den sedan under kranen;

Varning!

SKÖLJ ENDAST MED VATTEN
INGET DISKMEDEL - INGEN DISKMASKIN

6. Rengör bryggruppen, utan att använda diskmedel, eftersom dessa kan skada den.
7. Rengör, med hjälp av en pensel, eventuella kafferester från bryggruppens utrymme, synliga från bryggruppens lucka;
8. Efter rengöringen, sätt tillbaka bryggruppen, genom att föra in den i hållaren; tryck sedan på texten PUSH, tills du hör att den klickar fast;

Observera:

Om det är svårt att föra in bryggruppen, är det nödvändigt, (före införandet) att föra den till korrekt position, genom att trycka på de två spakarna.

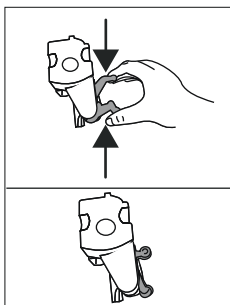

9. När den sedan är införd, försäkra dig att de två röda knapparna har skjutits ut;

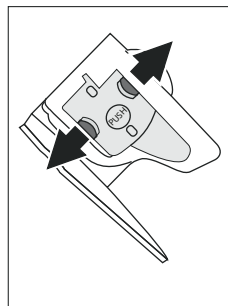

10. Stäng bryggruppens lucka;
11. Sätt tillbaka vattenbehållaren.

12. AVKALKNING

För att korrekt fullborda avkalkningscykeln, var mycket uppmärksam på mängden som krävs i vattentanken för varje fas:

<p>Fas 1: Avkalkningsverkan</p>	
<p>Fas 2: Första sköljning</p>	
<p>Fas 3: Andra Sköljning</p>	

- Före användningen läs instruktionerna och etiketterna på avkalkningsmedlet, som återges på själva avkalkningsmedlets behållare.
- Vi rekommenderar att använda uteslutande avkalkningsmedel från De'Longhi. Användning av ej lämpliga avkalkningsmedel, liksom ej regelmässigt utförd avkalkning, kan medföra uppkomst av defekter, som inte täcks av tillverkarens garanti.

- Avkalkningsmedlet kan skada de ömtåliga ytorna. Om produkten hälls ut oavsiktligt, torka upp omedelbart.

För att utföra avkalkningen	
Avkalkningsmedel	Avkalkningsmedel De'Longhi
Behållare	Rekommenderad kapacitet: 2 l
Tid	~45min

Observera:
Om avhärtningsfiltret är installerat, är det nödvändigt att avlägsna det innan du häller i avkalkningsmedlet. Sätt därefter i filtret igen vid slutet av den första tanken sköljning.



Proceduren för avkalkning illustreras i "Quick Guide".

Observera:

- När avkalkningscykeln har startat är det inte möjligt att avbryta den och den ska fullbordas med hela sköljningscykeln.
- Det är normalt efter att ha utfört avkalkningscykeln, att det finns vatten i behållaren för kaffesump.
- Apparaten kräver en tredje sköljning, om vattentanken inte är fylld till MAX nivån: detta för att garantera att det inte ska finnas avkalkningsmedel i maskinens inre kretsar. Innan du startar sköljningen, kom ihåg att tömma droppbrickan.

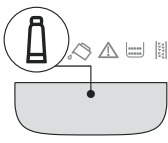
13. INDIKATIONSLAMPORNAS BETYDELSE

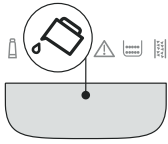
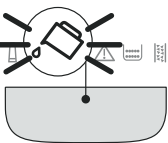
Indikationslampa	Innebörd
Indikationslamporna för dryckerna blinkar	Maskinen värms upp: vänta
Indikationslamporna för dryckerna och de relativa inställningarna är tända med fast ljus	Maskinen är klar för användning: Fortsätt genom att välja drycken att dispensera och de relativa alternativen
	Byt ut filtret (se kapitel "7. Avhärtningsfilter")
→	

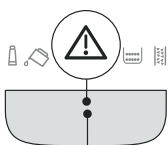
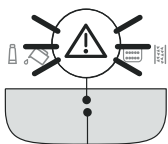
Indikationslampa	Innebörd
	Vattnet i tanken är inte tillräckligt: fyll på tanken
	Vattentanken är inte införd i maskinen eller så är den inte korrekt införd: för in tanken på rätt sätt
	Allmänt larm: maskinen inandöme är mycket smutsigt. Rengör maskinen noggrant. Om maskinen efter rengöringen fortfarande visar meddelandet, kontakta kundtjänst och/eller ett auktoriserat
	Bryggruppen har inte satts tillbaka efter rengöringen: för in bryggruppen enligt indikationerna i kapitel "11. Rengöring av bryggruppen"
	Avsaknad av kaffeböner: fyll på behållaren för kaffeböner, tryck sedan på vilken knapp som helst för att lämna larmet.
	Malningen är för fin och kaffet kommer därför ut för långsamt eller inte alls. Justera kaffekvarnen (avs. "4.6 Justering av kaffekvarnen")
→	

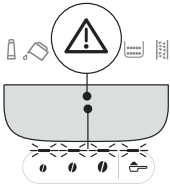
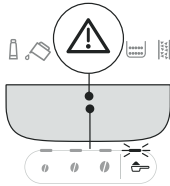
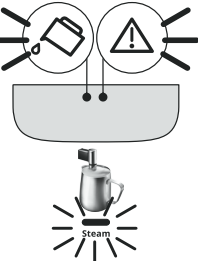
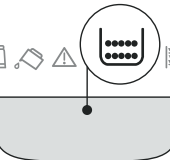
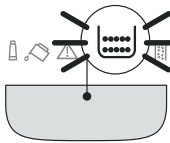

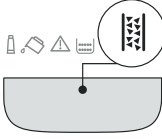
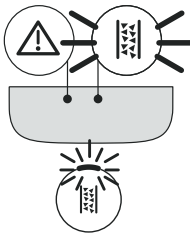
Indikationslampa	Innebörd
	För mycket kaffe har använts. Välj en svagare smak eller minska mängden förålet
	Funktionen "förmalt kaffe" har valts, men inget förmalt kaffe har hällts i tratten. Häll förmalt kaffe i tratten och upprepa dispenseringen.
	Hydraulkretsen är tom. Dispensera varmt vatten genom att vrida vredet till ☞☞☞ eller trycka in knappen "Ånga"
	Det är nödvändigt att tömma sumpbehållaren
	Sumpbehållaren är inte korrekt införd: för in droppkaret komplett med kaffesumpbehållaren och tryck till botten
→	

Indikationslampa	Innebörd
	Det är nödvändigt att utföra avkalkningen ("12. Avkalkning" och det särskilda avsnittet i Quick Guide)
	Avkalkningen har avbrutits. För att gå tillbaka till klar för användning: <ol style="list-style-type: none"> 1. Tryck in knappen ☞☞☞; 2. Om ångvredet är i läge. 0, vrid det till läge. ☞☞☞ : maskinen börjar dispensera och avkalkningen återupptas från fig. 14 på sid. 10 det Quick guide.

14. FELSÖKNING

Nedan listas en del möjliga felfunktioner upp.

Om problemet inte kan lösas på beskrivet sätt, måste du kontakta Teknisk Assistan.

FEL	MÖJLIG ORSAK	ÅTGÄRD
Maskinen slås inte på.	Kontakten är inte införd i uttaget.	Anslut kontakten till uttaget.
kaffet är inte varmt.	Kopporna har inte förvärmats.	Värm kopporna genom att skölja dem med varmt vatten (OBS: du kan använda funktionen varmt vatten).
	Apparatens interna kretsar har kylts av eftersom 2-3 minuter har förflutit efter den sista kaffeberedningen.	Innan du bereder kaffet, värm de interna kretsarna med en sköljning, genom att hålla knappen  intryckt i några sekunder.
	Den inställda kaffetemperaturen är mycket låg.	Ställ in en högre kaffetemperatur i inställningsmenyn (se "9. Inställningsmeny").
	Det är nödvändigt att avkalka maskinen	Utför avkalkningen. Kontrollera därefter vattnets hårdhetsgrad ("6. Mätning av vattnets hårdhet") och kontrollera att maskinen är inställd enligt de verkliga hårdheten ("9. Inställningsmeny").
Kaffet är tunt och har lite skum.	Kaffet är för grovt malet.	Justera malningen ("4.6 Justering av kaffekvarnen"). Effekten är synlig endast efter dispensering av minst 2 koppar kaffe.
	Kaffet är inte lämpligt.	Använd kaffe för espresso maskiner.
	Kaffet är inte färskt.	Kaffepaketet har varit öppet sedan för lång tid och har förlorat smaken.
Kaffet kommer för långsamt eller droppvis.	Kaffet är för finmalet.	Justera malningen ("4.6 Justering av kaffekvarnen"). Effekten är synlig endast efter dispensering av minst 2 koppar kaffe.
Maskinen dispenserar inte kaffe	Maskinen avläser orenheter i dess inandöme	Vänta tills maskinen går tillbaka till klar för användning och välj önskad dryck. Om problemet kvarstår, kontakta Auktoriserat Servicecenter.
Kaffet kommer inte ut från dispenserns ena eller båda munstycken.	Kaffedispenserns munstycken är igensatta.	Rengör munstyckena med en duk. Om nödvändig, använd en tandpetare för att avlägsna eventuella igensättningar.
Det dispenserade kaffet är vattnigt.	Tratten för det förmalda kaffet är igentäppt.	Öppna luckan, rengör tratten med hjälp av en pensel.
Bryggruppen kan inte dras ut.	Avstängningen har inte utförts.	Utför avstängningen genom att trycka in knappen  .
		→

FEL	MÖJLIG ORSAK	ÅTGÄRD
Vid avslutad avkalkning kräver maskinen en tredje sköljning	Under de två sköljningscyklerna, har vattentanken inte fyllts till MAX	Töm droppkaret, fyll tanken till MAX nivå och utför en tredje sköljning.
Mjölken har stora bubblor	Mjölken är inte tillräckligt kall eller är inte mellanmjölk eller lättmjölk.	Använd lättmjölk eller mellanmjölk. vid kylskåpstemperatur (ungefär 5°C). Om resultatet fortfarande inte är det önskade, försök att byta mjölmärke.
	Cappuccinoberedaren är smutsig.	Montera ner komponenterna och rengör dem noggrant.
	Användning av vegetabiliska drycker.	Resultatet varierar mycket beroende på dryckernas näringsvärden.
Koppstället ovanpå maskinen är varmt	Flera drycker har tillagats i snabb följd	
Apparaten är inte i användning och avger ljud eller små ångpuffar	Maskinen är klar för användning eller har just stängts av och några kondensdroppar faller inuti den fortfarande varma ångheten.	Detta fenomen är del av apparatens normala funktion; för att begränsa fenomenet, töm droppkaret.
Apparaten släpper ut ångpuffar från droppkaret och/eller så finns det vatten på ytan där maskinen är placerad .	Efter rengöringen har inte droppkarets galler satts tillbaka.	Sätt tillbaka gallret på droppbrickan.

OVERSIGT





1. INDLEDNING.....	55
2. FØRSTE GANG DU BRUGER MASKINEN 	55
3. TÆNDING OG SLUKNING	55
4. UDLEDNING AF KAFFEDRIKKE.....	56
4.1 Tilberedning af kaffe med kaffebønner..	56
4.2 Tilberedning af kaffe med formalet kaffe	56
4.3 Ændring af kaffens aroma	56
4.4 Skylning	56
4.5 Sådan får du en varmere kaffe	56
4.6 Justering af kaffekværnen	56
4.7 Personaliser mængden i koppen.....	56
5. TILBEREDNING AF CAPPUCINO 	57
6. MÅLING AF VANDETS HÅRDHEDSGRAD....	57
7. KALKFILTER.....	57
7.1 Udskiftning af filteret.....	58
7.2 Udtagning af filter.....	58
8. RÅD TIL ENERGISPAREFUNKTIONEN.....	58
9. MENU INDSTILLINGER.....	59
9.1 Nulstil til fabriksværdier.....	61
11. RENGØRING AF BRYGGEENHEDEN	62
12. AFKALKNING 	63
13. KONTROLLAMPERNES BETYDNING.....	64
14. FEJLFINDING	66

1. INDLEDNING

Maskinens hovedfunktioner er illustreret trin for trin i Quick Guiden.

Brug et par minutter til at læse instruktionerne i denne brugsanvisning. Det vil hjælpe dig til at undgå at blive udsat for fare eller komme til at beskadige kaffemaskinen.

Lysdioder og kontrollamper på din maskines betjeningspanel hjælper til at interagere korrekt med maskinen:

	Slukket	--
	Tændt	Funktion tilgængelig
	Blinker	Funktion i gang
	Hurtigt blink	Maskinen kræver indgreb fra brugerens side

Symbolerne er også anvendt i quick guiden vedlagt produktet.

2. FØRSTE GANG DU BRUGER MASKINEN

- Vejledningen til første opstart af maskinen er angivet i QUICK GUIDEN.
- Der skal laves 4-5 udledninger, inden kaffemaskinen begynder at give et tilfredsstillende resultat i koppen.
- Ved første anvendelse er vandkredsløbet tomt, så kaffemaskinen larmer muligvis meget, men støjen dæmpes, efterhånden som kredsløbet fyldes op.
- Eventuelle spor af kaffe i kværnen skyldes at maskinens indstilling er blevet afprøvet inden den afsendes, og er bevis på vores omhyggelige pleje af produktet.

3. TÆNDING OG SLUKNING

- Hver gang apparatet tændes, udfører det en automatisk forvarmings- og skyllecycus, som ikke kan afbrydes. Apparatet er først klar til brug, når denne cyklus er afsluttet.
- Hver gang du slukker for kaffemaskinen, udfører den en automatisk skylning, hvis der er blevet tilberedt kaffe.

Fare for forbrændinger!

Under skylningen kommer der en smule varmt vand ud fra kaffefestudsen. Pas på ikke at komme i kontakt med vandsprøjtene.

- For at tænde eller slukke for apparatet skal man trykke på knappen .

Hvis maskinen ikke anvendes i længere perioder, skal forbindelsen til strømforsyningen afbrydes:

4. UDLEDNING AF KAFFEDRIKKE

4.1 Tilberedning af kaffe med kaffebønner



- Undgå at bruge grønne, karamelliserede eller kandiserede kaffebønner, da de risikerer at sidde fast i kaffekværnen og gøre den uanvendelig.
- Hvis "Energibesparelse" er aktiveret, kan tilberedningen af den første kop kaffe tage et par sekunder.

4.2 Tilberedning af kaffe med formalet kaffe



- Den formalede kaffe må aldrig påfyldes, når kaffemaskinen er slukket, for at undgå at kaffen spredes indvendigt i maskinen og tilsudsder den. Det vil kunne skade kaffemaskinen.
- Tilsæt højest 1 strøget måleske. Ellers kan kaffemaskinen blive snavset indvendig eller tragten tilstoppes.
- Tilberedning af kaffen **Long:** Halvvejs inde i brygningen, når kontrollamperne + tænder, indsættes en ekstra strøget måleske kaffepulver og tryk på knappen Long.
- Det er ikke muligt at tilberede kaffen **Doppio-** med formalet kaffe.

4.3 Ændring af kaffens aroma

1. Tryk på knappen for den ønskede aroma:

	Tynd
	Mellem
	Kraftig

2. Fortsæt med at vælge den ønskede kaffedrik.

Bemærk venligst:

- Ved næste tilberedning foreslår maskinen den sidst valgte aroma.
- I tilfælde af strømafbrydelse vender maskinen tilbage til standardgennemsnitsniveauet.

4.4 Skylning

Med denne funktion kan du udlede varmt vand fra kaffeudløbet, så kaffemaskinens indvendige kredsløb rengøres og varmes op.

Hold blot knappen x2 trykket i 5 sekunder for at starte skylning: udløbet afbrydes automatisk (tryk på samme knap igen, hvis du ønsker af afbryde tidligere).

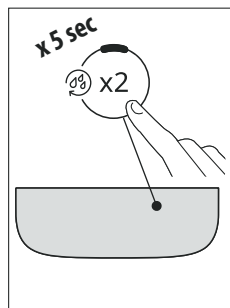

4.5 Sådan får du en varmere kaffe

Hvis du ønsker en varmere kaffe, anbefaler vi, at du:

- udfører en skylning (se afsnit "Skylning")
- opvarm kopperne med varmt vand ved hjælp af varmtvandsfunktionen
- øge kaffetemperaturen (se kapitel "9. Menu indstillinger").

4.6 Justering af kaffekværnen

Der er ikke behov for at justere kaffekværnen, i det mindste ikke i begyndelsen, fordi den er allerede indstillet, så kaffen tilberedes korrekt.

For at foretage en justering, men kaffekværnen kører, skal man dreje drejeknappen på følgende måde:







Hvis kaffen udledes for langsomt eller slet ikke. Virningen af justeringen mærkes først efter tilberedning af mindst yderligere 2 kopper kaffe.	Drej et hak mod nummer 7
For en fyldigere og mere cremet kaffe Virningen af justeringen mærkes først efter tilberedning af mindst yderligere 2 kopper kaffe.	Drej et hak mod nummer 1

Bemærk:

Drejeknappen må kun drejes, mens kaffekværnen er i gang i den indledende fase for tilberedning af kaffedrikke.

4.7 Personaliser mængden i koppen

1. Hold tasten for drikken, der skal programmeres, trykket i nogle sekunder: du er i menuen, når kontrollampen blinker hurtigt. Udledningen begynder
2. Tryk på tasten for drikken igen når den ønskede mængde er i koppen: udledningen stopper, og mængden er gemt i hukommelsen.

Drikkevarer*		Standard (ml)	Programmérbar (ml)
	Espresso	40	fra ≈ 20 til ≈ 180
	Coffee	180	fra ≈ 100 til ≈ 240
	Long	160	fra ≈ 115 til ≈ 250
	Doppio+	120	fra ≈ 80 til ≈ 180
	Americano	Espresso: 40 Vand: 110	Espresso: fra ≈ 20 til ≈ 180 Vand: fra ≈ 50 til ≈ 300
	Long Black	Vand: 120 Espresso: 80	Vand: fra ≈ 50 til ≈ 300 Espresso: fra ≈ 40 til ≈ 360
	Over ice	100	fra ≈ 40 til ≈ 240

(*) Drikke forskellige efter type og nummer afhængigt af model.

Bemærk!

Tryk på knappen for en anden drik for at annullere den igangværende programmering

5. TILBEREDNING AF CAPPUCINO

- Fyld en beholder med ca. 100 gram mælk for hver cappuccino, der skal tilberedes. Når du vælger beholder, skal du tage højde for, at væsken svulmer op 2-3 gange sin oprindelige mængde.
- For at opnå et tættere og tykkere skum anvendes køleskabskold (ca. 5°C) skummet- eller letmælk. For at undgå, at mælken ikke skummer tilstrækkeligt op eller danner store bobler, skal du altid gøre udløbet rent efter hver brug.
- Skumkvaliteten kan variere afhængigt af:
 - typen af mælk eller vegetabilsk drik;
 - anvendt mærke;
 - ingredienser og næringsværdi.



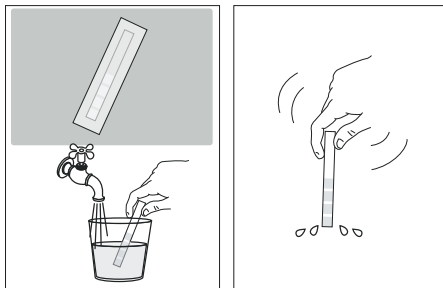

6. MÅLING AF VANDETS HÅRDHEDSGRAD

Afkalkningsalarmen vises efter en forudbestemt periode, som afhænger af vandets hårdhedsgrad. Kaffemaskinen er fabriksindstillet til en hårdhedsgrad på "Grad 4". Hvis man ønsker det, kan kaffemaskinen programmeres i overensstemmelse med vandets reelle hårdhed i området, hvorved afkalkning skal udføres mindre ofte.

- Tag teststrimlen ud af pakningen: hvis den følger med din model er den vedlagt quick guiden.
- Dyp strimlen helt ned i et glas vand i ca. et sekund.



- Tag strimlen op af vandet, og ryst den let. Efter cirka et minut dannes 1, 2, 3 eller 4 små røde firkanter alt efter vandets hårdhedsgrad. Hver firkant svarer til 1 niveau.

Total Hardness Test	Hårdhedsgrad
	1 Lav
	2 Medium
	3 Medium/Høj
	4 Høj

Der henvises til kapitlet "9. Menu indstillinger" for indstilling af maskinen.

7. KALKFILTER

Vi anbefaler, at bruge et De'Longhi kalkfilter for at bevare maskinens præstationer konstant over tid.

Find flere oplysninger på siden www.delonghi.com.

 WaterFilter EAN: 8004399327252

For en korrekt brug af filteret skal du følge disse anvisninger.

- Fjern filteret fra emballagen og drej datoindikatoren indtil de næste 2 måneder vises.

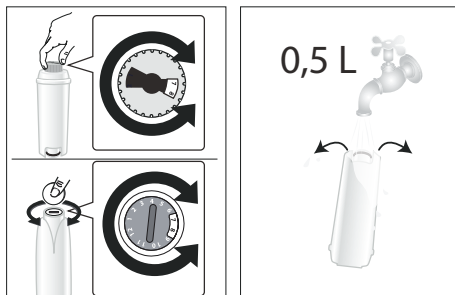

2. Filteret aktiveres ved at lade vand fra vandhanen løbe ned i filterets midterste hul, så vandet løber ud af åbningerne i siden i mere end ét minut.
3. Tag vandbeholderen af og fyld den med vand. Kom filteret i vandbeholderen, og dyp det fuldstændigt i ca. ti sekunder, mens det holdes lidt skråt og trykkes lidt ned, så luftboblerne slipper ud.

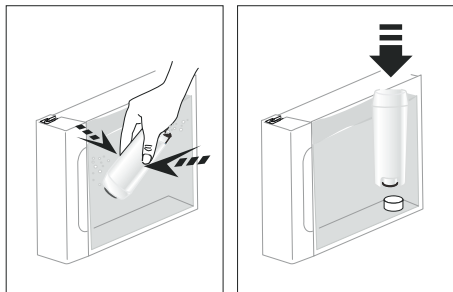

4. Sæt filteret i dets leje og tryk det i bund.
5. Luk låget på beholderen, og sæt den tilbage på kaffemaskinen.

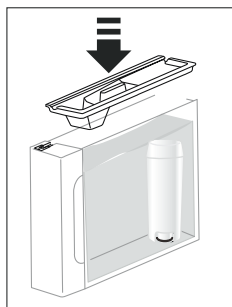

6. Placér en tom beholder med en kapacitet på mindst 0,5 liter under varmtvands-/dampudløbet.
7. Der henvises til vejledningen i kapitlet "9. Menu indstillinger" for montering af filteret.
8. Apparatet udleder varmt vand og stopper automatisk.
9. Nu er filteret aktiveret, og du kan bruge maskinen.

7.1 Udskiftning af filteret

Udskift filteret når den tilhørende kontrollampe  tænder.

1. Tag vandbeholderen og det brugte filter ud.
2. Fortsæt med at følge trinnene vist i det foregående afsnit for at aktivere filteret.
3. Der henvises til kapitlet "9. Menu indstillinger" for indstilling af maskinen.

Bemærk:

Når de to måneders holdbarhed er gået (se datoskive), eller hvis maskinen har stået ubrugt i 3 uger, skal filteret udskiftes, også selvom maskinen ikke anmoder om det.

7.2 Udtagning af filter

Hvis man ønsker at fortsætte med at bruge apparatet uden filteret, er det nødvendigt at fjerne det og meddele det til maskinen.

1. Tag vandbeholderen og det brugte filter ud.
2. Der henvises til kapitlet "9. Menu indstillinger" for indstilling af maskinen.

Bemærk!

Efter to måneders brug (se datoindikationen), eller hvis apparatet ikke har været brugt i 3 uger, skal filteret fjernes, også selvom maskinen ikke anmoder om det.

8. RÅD TIL ENERGISPAREFUNKTIONEN

- Indstil autosluk til 15 minutter (se "9. Menu indstillinger").
- Aktiver Energisparefunktion (se "9. Menu indstillinger").
- Udfør en afkalkningscyclus når maskinen anmoder om det.

9. MENU INDSTILLINGER

Når menuen er åbnet, kan man vælge følgende funktioner med de taster, der forbliver aktive:

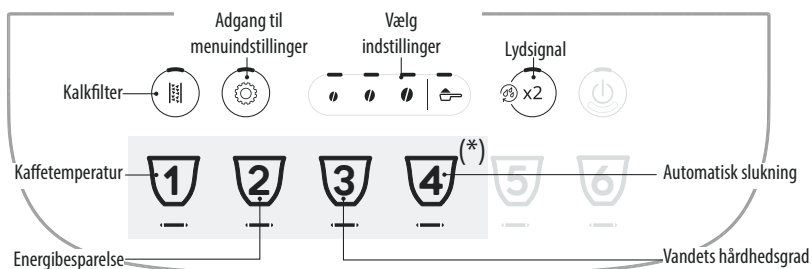

(*) Forskellige drikke afhængigt af modellen

1. Gå ind i menuen:

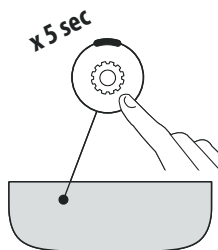

Hold knappen  trykket i nogle sekunder: indstillingsknapperne tænder. Fortsæt ved at trykke på knappen for indstillingen, der skal justeres.

2. Justere maskinindstillinger:

Kalkfilter

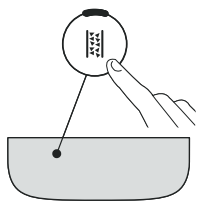

Tryk på en af bønnerne eller udskift kalkfilteret

ISAT



Bekræft valget

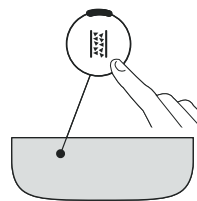

Tryk på kaffepulver-symbolet for at fjerne kalkfilteret

FJERNET



Lydsignal

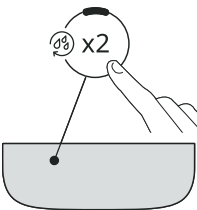

Tryk på en af bønnerne for at aktivere lydsignalet

ON





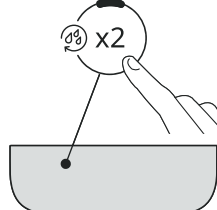







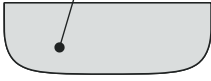



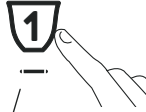



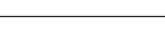

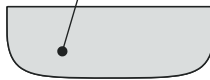







Bekræft valget



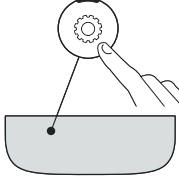

Tryk på kaffepulversymbolet for at deaktivere lydsignalet

OFF



<p>Kaffetemperatur</p>  	<p>Tryk på bønnerne for de ønskede temperatur</p>	<p>LAV</p>  <p>MIDDEL</p>  <p>HØJ</p> 	<p>Bekræft valget</p>  
<p>Energibesparelse</p>  	<p>Tryk på en af bønnerne for at aktivere energibesparelse</p> <p>Tryk på kaffepulversymbolet for at deaktivere energibesparelse</p>	<p>ON</p>  <p>OFF</p> 	<p>Bekræft valget</p>  
<p>Vandets hårdhedsgrad</p>  	<p>Tryk på symbolet ud for niveauet, der skal indstilles</p>	<p>NIVEAU 1</p>  <p>NIVEAU 2</p>  <p>NIVEAU 3</p>  <p>NIVEAU 4</p> 	<p>Bekræft valget</p>  
<p>Automatisk slukning</p>  	<p>Tryk på symbolet ud for tiden, der skal indstilles</p>	<p>15 MINUTTER</p>  <p>30 MINUTTER</p>  <p>1 TIME</p>  <p>3 TIMER</p> 	<p>Bekræft valget</p>  
<p>3. Forlad menuen:</p>			
	<p>Tryk på knappen  Maskinen er igen klar til brug.</p> <p>Bemærk! Maskinen forlader automatisk indstillingsmenuen efter 30 sekunder uden brug.</p>		

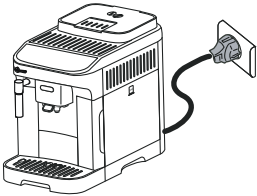

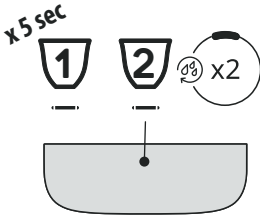
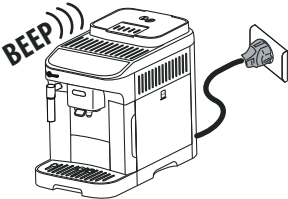
9.1 Nulstil til fabriksværdier

<p>Kontrollér om maskinen er i stand-by (slukket, men tilsluttet elnettet).</p>	
<p>Hold tasterne for drikkene 1, 2 og  trykket i 5 sekunder : alle indstillinger og mængden af drikke vender tilbage til standardværdierne.</p>	
<p>Maskinen udsender et langt bip, og alle kontrollamper blinker for at bekræfte nulstillingen</p>	



10. RENGØRING AF MASKINEN

Advarsel!

- Der må ikke anvendes opløsningsmidler, slibende rengøringsmidler eller sprit til rengøring af kaffemaskinen. Det er ikke nødvendigt at anvende kemiske tilsætningsstoffer for rengøring af De'Longhi's superautomatiske kaffemaskiner.
- Anvend ikke metalgenstande til at fjerne kalk eller kaffeaflejringer, da de kan ridse metal- eller plastikoverfladerne.

Komponent	Frekvens	Procedure
<p>Kaffegrumsbeholder</p> 	<p>Når kontrollampen  tænder skal kaffegrumsbeholderen tømmes.</p> <p>Hvis man ikke rengør beholderen med kaffegrums, kan maskinen ikke brygge kaffe. Apparatet signalerer, at det er nødvendigt at tømme beholderen, også når den ikke er fuld, hvis der er gået 72 timer fra den første tilberedning (for at tællingen til de 72 timer udføres korrekt, må maskinen altid frakobles strømforsyningen).</p>	<ul style="list-style-type: none"> • Tag drypbakken ud, tøm den og rengør den. • Tøm og rengør omhyggeligt kaffegrumsbeholderen, og sørg for at fjerne alle rester, der er aflejret på bunden. • Kontrollér kondensopsamleren (rød), og tøm den, hvis den er fuld.

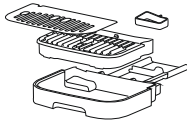
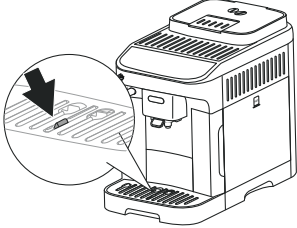
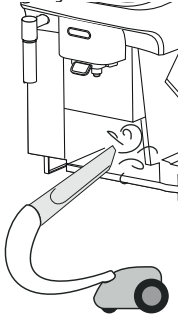

Komponent	Frekvens	Procedure
<p>Drypbakkens komponenter</p> 	<p>Drypbakken er udstyret med en flydende indikator (rød), som viser vandniveauet i den.</p> <p>Før denne indikator begynde at komme frem på bakken, hvor kopperne anbringes, skal bakken tømmes og rengøres.</p> 	<ul style="list-style-type: none"> • Træk drypbakken og kaffegrumsbeholderen ud • Fjern kopbakken, bakkeristen, og tøm drypbakken og kaffegrumsbeholderen. Vask alle delene. • Kontrollér kondensopsamleren (rød), og tøm den, hvis den er fuld. • Sæt drypbakken, risten og kaffegrumsbeholderen tilbage på plads. <p>Når man tager drypbakken ud, skal kaffegrumsbeholderen altid tømmes, også selvom den kun er lidt fyldt.</p>
<p>Indvendigt i maskinen</p> 	<p>Kontrollér jævnligt (ca. en gang om måneden), at kaffemaskinen ikke er snavset indvendigt (fjern drypbakken for at få adgang).</p>	<p>Sluk maskinen og kobl den fra strømforsyningen. Sænk aldrig kaffemaskinen ned i vand.</p> <ul style="list-style-type: none"> • Fjern kaffeflejringer med en pensel og en svamp. • Støvsug alle rester.
<p>Kaffestudser</p> 	<p>Rengør kaffestudserne regelmæssigt (en gang om måneden)</p>	<ul style="list-style-type: none"> • Rengør kaffestudserne regelmæssigt med en svamp eller en klud. • Kontrollér, at hullerne i kaffestudsen ikke er tilstoppede. Fjern eventuelle kaffeflejringer med en tandstik.

11. RENGØRING AF BRYGGEENHEDEN

Advarsel!

Bryggeenheden må ikke tages ud, når kaffemaskinen er tændt.

1. Tryk på knappen  for at slukke maskinen.
2. Tag vandbeholderen ud.
3. Åbn lugen til bryggeenheden på højre side af kaffemaskinen.

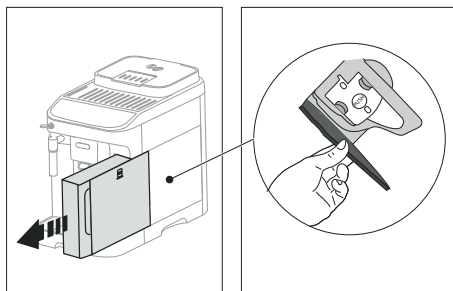

4. Tryk de to røde udløserknapper indad, og træk samtidigt bryggeenheden udad.

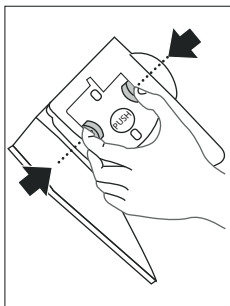

5. Læg bryggeenheden i blød i vand i ca. 5 minutter, og skyl den derefter under hanen.

Advarsel!

SKYL KUN MED VAND

INGEN RENGØRINGSMIDLER – INGEN OPVASKEMASKINE

6. Rengør bryggeenheden uden brug af rengøringsmidler, da de vil kunne beskadige den.
7. Ved hjælp af penslen fjerner du eventuelle kafferester fra bryggeenhedens leje, som ses fra bryggeenhedens luge.
8. Efter rengøringen sættes bryggeenheden på plads ved at indsætte den i holderen og trykke på PUSH, til der høres et klik;

Bemærk:

Hvis det er svært at indsætte bryggeenheden, skal den (inden den indsættes) trykkes til den rigtige position ved at trykke på de to håndtag.

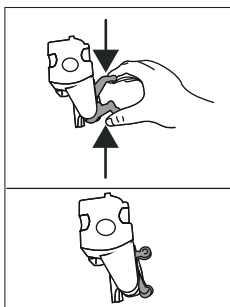

9. Når den er indsat, skal det sikres, at de to farvede knapper er slået ud igen.

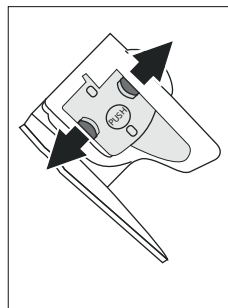

10. Luk lugen til bryggeenheden.
11. Indsæt vandbeholderen.

12. AFKALKNING

For at afslutte afkalkningscyklussen korrekt, skal man være meget opmærksom på de krævede mængder vand i beholderen i hver fase:

Fase 1: Afkalkning

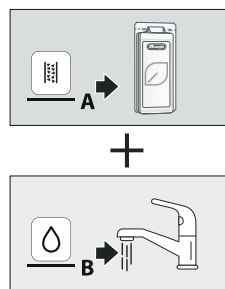

Fase 2: Første skylning

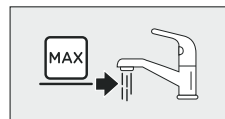

Fase 3: Anden skylning

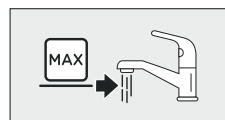

- Læs instruktionerne og etiketten på afkalkningsmidlets pakning, inden du afkalker maskinen.
- Det anbefales at kun anvende De'Longhi afkalkningsmiddel. Brugen af uegnede afkalkningsmidler samt uregelmæssig afkalkning, kan medføre, at der opstår fejl, som ikke dækkes af fabrikantens garanti.
- Afkalkningsmidlet kan beskadige sart overflader. Hvis produktet, ved et uheld, hældes ud, skal man straks tørre det op.

Sådan afkalker du	
Afkalkningsmiddel	De'Longhi afkalkningsmiddel
Beholder	Anbefalet kapacitet: 2 l
Tid	~45min

Advarsel:

Hvis kalkfilteret er installeret, skal det fjernes inden afkalkningsvæsken hældes på. Sæt filteret i igen efter første skylning.





Afkalkningsproceduren er illustreret i "Quick Guide".

Bemærk:

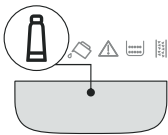
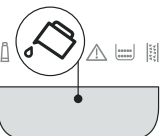
- Når afkalkningscyklussen er startet, er det ikke muligt at afbryde den, og den skal færdiggøres med den komplette skyllecyklus.
- Når afkalkningscyklussen er gennemført, er det normalt, at der er vand i kaffegrumsbeholderen.
- Apparatet kræver en tredje skylning, hvis vandbeholderen ikke er blevet fyldt til maks.-niveauet. Dette sikrer, at der ikke er noget afkalkningsmiddel tilbage i maskinens indvendige kredsløb. Husk at tømme drypbakken før skylningen påbegyndes.

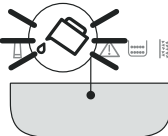
13. KONTROLLAMPERNES BETYDNING

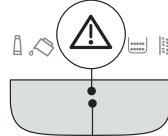
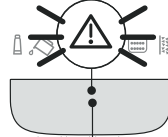
Kontrollampe	Betydning
Kontrollamperne for drikke blinker	Maskinen opvarmer: vent
Kontrollamperne for drikke og for tilhørende indstillinger lyser fast	Maskinen er klar til brug: fortsæt med at vælge drikken, der skal udledes og de tilhørende muligheder
	Udskift filteret (se kapitel "7. Kalkfilter")
	Der er ikke tilstrækkeligt med vand i beholderen: fyld beholderen op
→	

Kontrollampe	Betydning
	Vandbeholderen sidder ikke i maskinen eller er ikke isat korrekt: sæt vandbeholderen rigtigt i
	Generel alarm: Kaffemaskinen er meget navset indvendigt. Rengør omhyggeligt kaffemaskinen. Hvis kaffemaskinen stadig viser meddelelsen efter rengøringen, skal du rette henvendelse til kundeservice og/eller et autoriseret servicecenter.
	Bryggeenheden er ikke blevet indsat efter rengøringen: indsæt bryggeenheden som angivet i kapitlet "11. Rengøring af bryggeenheden"
	Kaffebønner mangler: Fyld kaffebønnebeholderen, tryk bagefter på en vilkårlig knap for at forlade alarmen.
	Malegraden er for fin, og kaffen strømmer for langsomt ud eller slet ikke. Justér kaffekværnen (afs. "4.6 Justering af kaffekværnen")
	Der er brugt for meget kaffe. Vælg en mildere smag, eller reducer mængden af formalet kaffe
→	

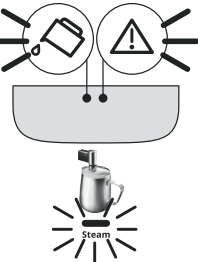
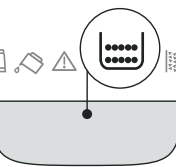
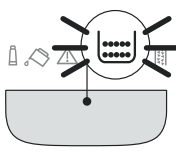
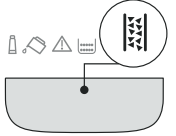

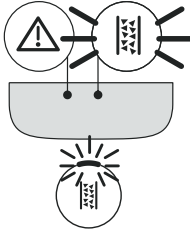
Kontrollampe	Betydning
	Der er valgt "formalet kaffe", men der er ikke kommet formalet kaffe i tragten. Kom formalet kaffe i tragten og gentag funktionen
	Vandkredsløbet er tomt. Udled varmt vand ved at dreje knappen til ☁️ eller trykke på knappen "Steam"
	Kaffegrumsbeholderen skal tømmes
	Kaffegrumsbeholderen er ikke sat i eller er ikke isat korrekt: sæt drypbakken med kaffegrumsbeholderen på plads ved at trykke den i bund
	Det er nødvendigt at udføre afkalkning ("12. Afkalkning" og det tilhørende afsnit i quick guide)
→	

Kontrollampe	Betydning
	Afkalkning er blevet afbrudt. For at vende tilbage til klar til brug: <ol style="list-style-type: none"> 1. Tryk på knappen ☁️; 2. Hvis dampregulatoren er i pos. 0, drejes den til pos. ☁️: maskinen begynder at udlede og afkalkning starter igen fra fig. 14 på side 10 det quick guide.

14. FEJLFINDING

Herunder nævnes nogle mulige fejlfunktioner.

Hvis problemet fortsætter, skal du rette henvendelse til et servicecenter.

PROBLEM	MULIG ÅRSAG	AFHJÆLPNING
Maskinen tænder ikke.	Stikket er ikke indsat i stikkontakten.	Sæt stikket i stikkontakten.
Kaffen er ikke varm.	Kopperne er ikke blevet forvarmede.	Varm kopperne ved at skylle dem med varmt vand (bemærk: varmtvandsfunktionen kan bruges).
	Apparatets indvendige kredsløb er afkølet, fordi der er gået 2-3 minutter siden sidste brygning.	Opvarm de indvendige kredsløb med en skylling, inden du tilbereder kaffe, ved at trykke på knappen  i nogle sekunder.
	Kaffetemperaturen er indstillet for lavt.	Indstil en højere kaffetemperatur i indstillingsmenuen (se "9. Menu indstillinger").
	Du skal afkalke kaffemaskinen	Udfør afkalkning. Kontrollér derefter vandets hårdhedsgrad ("6. Måling af vandets hårdhedsgrad") og kontrollér, om apparatet er indstillet i henhold til den reelle hårdhed ("9. Menu indstillinger").
Kaffen er tynd eller for lidt cremet.	Kaffen er malet for groft.	Justér kaffekværnen ("4.6 Justering af kaffekværnen"). Virkningen er først mærkbar efter tilberedning af mindst 2 kopper kaffe.
	Kaffen er ikke egnet.	Anvend kaffe til espressomaskine.
	Kaffen er ikke frisk.	Kaffeposen har mistet smagen, fordi den har været åben i for lang tid.
Kaffen løber for langsomt eller dråbevis ud.	Kaffen er malet for fint.	Justér kaffekværnen ("4.6 Justering af kaffekværnen"). Virkningen er først mærkbar efter tilberedning af mindst 2 kopper kaffe.
Maskinen udleder ikke kaffe	Maskinen registrerer indvendig tilsudsning	Vent, til maskinen igen er klar til brug, og vælg den ønskede drik. Hvis problemet fortsætter skal det autoriserede servicecenter kontaktes.
Der kommer ikke kaffe ud af en eller begge udløb på kaffestudsens.	Kaffestudsens dyser er tilstoppede.	Rengør dyserne med en klud. Brug om nødvendigt en tandstikker til at fjerne eventuelle aflejringer.
Den tilberedte kaffe er fortyndet.	Kaffepulvertragten er tilstoppet.	Åbn lågen, rengør tragten med en pensel.
Bryggeenheden kan ikke tages ud.	Slukningen af maskinen er ikke blevet udført.	Sluk ved at trykke på knappen  .
Når afkalkningen er afsluttet, anmoder apparatet om en tredje skylling	Under de to skyllecykluser er vandbeholderen ikke blevet fyldt til niveauet MAX.	Tøm drypbakken, fyld beholderen op til niveauet MAX og udfør tredje skylling.
		→





PROBLEM	MULIG ÅRSAG	AFHJÆLPNING
Mælken har store bobler	Mælken er ikke tilstrækkelig kold, eller det er ikke letmælk eller skummetmælk.	Anvend køleskabskold (cirka 5 °C) skummetmælk eller letmælk. Hvis resultatet endnu ikke er som ønsket, kan du forsøge med et andet mærke mælk.
	Cappucinatoren er snavset.	Afmonter komponenterne og rengør den grundigt.
	Brug af vegetabiliske drikke.	Resultatet varierer meget afhængigt af drikkens ernæringsmæssige egenskaber.
Kopbakkepladen over maskinen er varm	Der er blevet tilberedt flere drikke hurtigt efter hinanden	
Maskinen er ikke i brug og udsender støj eller små damppest	Maskinen er klar til brug, eller er blevet slukket for nylig, og dråber af kondensat drypper indvendigt i den endnu varme fordampere.	Dette er en del af apparatets normale drift; tøm drypbakken for at begrænse det.
Maskinen udsender damppest fra drypbakken og/eller der er vand på bordet, hvor maskinen står.	Bakkeristen er ikke blevet indsat efter rengøringen .	Sæt bakkeristen i drypbakken igen.

SISÄLTÖ

1. JOHDANTO	81
2. ENSIMMÄINEN KÄYTTÖKERTA 	81
3. KÄYNNISTYS JA SAMMUTUS	81
4. KAHVIJUOMIEN ANNOSTELU	82
4.1 Kahvin valmistus kahvipavuista	82
4.2 Kahvin valmistus esijauhutusta kahvista	82
4.3 Kahvinmaun muuttaminen.....	82
4.4 Huuhtelu	82
4.5 Vinkit kuumempaa kahvia varten	82
4.6 Kahvimyllyn säätö.....	82
4.7 Kupissa olevan määrän muokkaus.....	82
5. CAPPUCINON VALMISTUS 	83
6. VEDEN KOVUUDEN MITTAAMINEN	83
7. PEHMENNYSSUODATIN	83
7.1 Suodattimen vaihto	84
7.2 Suodattimen poisto.....	84
8. VINKIT ENERGIAN SÄÄSTÄMISEKSI	84
9. ASETUSTEN VALIKKO	85
9.1 Nollaus oletusasetuksiin.....	87
11. UUTINYKSIKÖN PUHDISTUS	88
12. KALKINPOISTO 	89
13. MERKKIVALOJEN SELITYKSET	90
14. VIANETSINTÄ	91

1. JOHDANTO

Keittimen tärkeimmät toiminnot on kuvattu Quick Guidessa. Varaa itsellesi muutama minuutti tutustuaksesi käyttöohjeisiin. Näin välttyt vaaratilanteilta tai keittimen vahingoittumiselta. Keittimesi merkivalot auttavat käyttämään keitintä oikeaoppisesti:

	Sammunut	--
	Päällä	Toiminto saatavilla
	Vilkkuu	Toiminto meneillään
	Vilkkuu nopeasti	Keitin edellyttää käyttäjän toimenpiteitä

Näitä symboleita käytetään myös tuotteen mukana toimituksessa quick guidessa.

2. ENSIMMÄINEN KÄYTTÖKERTA

- Ohjeet keittimen valmistelua ensimmäistä käyttökertaa varten on annettu QUICK GUIDESSA.
- Valmista keittimen ensimmäisen käyttöönoton yhteydessä 4–5 juomaa. Vasta tämän ensikäytön jälkeen maku on paras mahdollinen.
- Ensimmäisellä käyttökerralla vesipiirin on tyhjä, joten keitin voi pitää kovaa ääntä. Ääni vaimenee piirin täytyessä.
- Kahvimyllyssä olevat kahvijäämät johtuvat ennen keittimen myyntiä tehdyistä asetustesteistä, ja ne kertovat tunnollisuudestamme tuotteidemme valmistuksessa.

3. KÄYNNISTYS JA SAMMUTUS

- Keitin suorittaa esikuumennus- ja huuhteluohjelman aina käynnistymisen yhteydessä. Älä keskeytä tätä ohjelmaa. Kahvinkeitin on käyttövalmis vasta tämän ohjelman suorittamisen jälkeen.
- Keitin suorittaa jokaisen sammutuksen yhteydessä automaattisen huuhtelun, mikäli kahvia on valmistettu.

Palovammavaara!

Kahvisuuttimen putkista valuu jonkin verran kuumaa vettä huuhteluvaiheen aikana. Ole erityisen varovainen, ettei kuumaa vettä pääse roiskumaan päällesi.

- Keitin käynnistetään ja sammutetaan näppäimestä



Mikäli et aio käyttää keitintä pitkään aikaan, kytke se irti verkkovirrasta:

4. KAHVIJUOMIEN ANNOSTELU

4.1 Kahvin valmistus kahvipavuista



- Älä käytä kahvimyllyssä vihreitä, sokeroituja tai täytettyjä kahvipapuja, sillä ne saattavat tarttua kahvimyllyyn ja vahingoittaa sen korvauskelvottomaksi.
- Jos "Energian säästö" -tila on päällä, ensimmäisen kahvin annostelu saattaa kestää muutaman sekunnin.

4.2 Kahvin valmistus esijauhetausta kahvista



- Älä koskaan kaada esijauhetta kahvia keittimeen silloin kun se on sammutettuna. Kahvi saattaa joutua keittimen sisäosiin ja liata sen. Muuten keitin saattaa vahingoittua.
- Älä koskaan kaada suppiloon yhtä tasaista mittalusikallista enempää kahvia, sillä tällöin kahvia joutuu keittimen sisään ja likaa sen tai suppilo voi tukkiutua.
- **Long**-kahvia valmistettaessa valmistuksen puoleksavälissä syttyvät merkkivalot + , mikä tarkoittaa, että tulee lisätä toinen tasainen mittalusikallinen esijauhetta kahvia ja painaa uudelleen Long-näppäintä.
- Kahvia **Doppio+** ei voi valmistaa esijauhetausta kahvista.

4.3 Kahvinmaun muuttaminen

1. Paina näppäintä, joka vastaa haluamaasi makua:

	Kevyt
	Keskivahva
	Vahva

2. Jatka valitsemalla haluamasi kahviuoman.

Tärkeää:

- Seuraavalla valmistuskerralla keitin ehdottaa viimeksi valittua makua.
- Jos tapahtuu sähkökatkos, keitin palaa oletusarvoiselle keskitasolle.

4.4 Huuhtelu

Tällä toiminnolla kuumaa vettä voidaan annostella kahvinsuuttimesta niin, että keittimen sisäinen piiri puhdistuu ja lämpenee.

Huuhtelun käynnistämiseksi riittää, että pitää painettuna näppäintä noin 5 sekunnin ajan, jolloin annostelu keskeytyy automaattisesti (jos tahdot keskeyttää aiemmin, paina uudelleen samaa näppäintä).

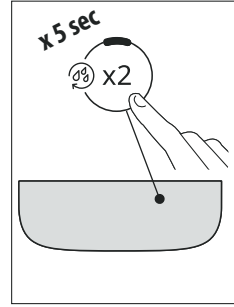

4.5 Vinkit kuumempaa kahvia varten

Saadaksesi kahvista kuumempaa, toimi seuraavasti:

- suorita huuhtelu(katso kappale "Huuhtelu");
- lämmitä kupit kuumalla vedellä kuumavesitoimintoa käyttämällä;
- lisää kahvin lämpötilaa (ks. luku "9. Asetusten valikko").

4.6 Kahvimyllyn säätö

Kahvimylly on säädetty tehtaalla jauhatukselle, joka sopii erittäin hyvin kahvin valmistukseen. Älä siis säädä sitä heti ensimmäisen käyttöönoton yhteydessä.

Voit muuttaa asetusta kahvimyllyn toimiessa kääntämällä säätönuppia seuraavasti:

Jos kahvi tiputtaa tai sitä ei tule lainkaan. Huomaat tapahtuneen muutoksen vaikutuksen vasta seuraavien kahden kupillisen valmistuksen jälkeen.	Käännä yhden naksahduksen verran kohti numeroa 7
Kahvin sakeuttamiseksi ja vaahdon parantamiseksi Huomaat tapahtuneen muutoksen vaikutuksen vasta seuraavien kahden kupillisen valmistuksen jälkeen.	Käännä yhden naksahduksen verran kohti numeroa 1







Tärkeää:

Käännä jauhatuskarkeuden säätönuppia ainoastaan silloin, kun kahvimylly on päällä kahviuomien valmistuksen alkuvaiheessa.

4.7 Kupissa olevan määrän muokkaus

1. Pidä ohjelmoitavaan juomaan liittyvää näppäintä painettuna muutaman sekunnin ajan: olet ohjelmointivalikossa, kun merkkivalo vilkkuu nopeasti. Annostelu alkaa;

2. Kun kupissa on sopiva määrä juomaa, paina juoman näpöntä uudelleen: annostelu lakkaa ja määrä on tallennettu muistiin.

Juoma*		Oletus (ml)	Ohjelmoitava (ml)
	Espresso	40	≈ 20 – ≈ 180
	Coffee	180	≈ 100 – ≈ 240
	Long	160	≈ 115 – ≈ 250
	Doppio+	120	≈ 80 – ≈ 180
	Americano	Espresso: 40 Vettä: 110	Espresso: ≈ 20 – ≈ 180 Vettä: ≈ 50 – ≈ 300
	Long Black	Vettä: 120 Espresso: 80	Vettä: ≈ 50 – ≈ 300 Espresso: ≈ 40 – ≈ 360
	Over ice	100	≈ 40 – ≈ 240

(*) Valittavissa olevien juomien tyyppi ja lukumäärä ovat mallikohtaisia.

Tärkeää!

Voit peruuttaa meneillään olevan ohjelmoinnin painamalla toista juomaa vastaavaa näppäintä

5. CAPPUCCINON VALMISTUS

- Täytä astia 100 ml:lla maitoa kutakin cappuccinoa varten. Kun valitset sopivankokoista astiaa, ota huomioon, että määrä kaksin- tai kolminkertaistuu.
- Saadaksesi aikaan kiinteämmän ja runsaamman vaahdon käytä jääkaappikylmää (noin 5° C) täysin rasvatonta maitoa tai kevytmaitoa. Jotta maito ei olisi vähävaahtoista tai suurikuplaista, puhdista cappuccinatora aina käytön jälkeen.
- Vaahdon määrä voi vaihdella seuraavien tekijöiden perusteella:
 - maito- tai kasvijuomatyyppi;
 - käytetty merkki;
 - ainesosat ja ravintoarvot.



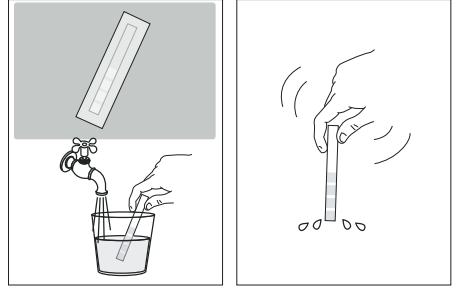

6. VEDEN KOVUUDEN MITTAAMINEN

Kalkinpoistohälytys näytetään ennaltamääritetyn toiminta-ajan kuluttua. Se riippuu veden kovuudesta. Kahvinkeitin on säädetty tehtaalla kovuusarvoon 4. Voit halutessasi ohjelmoida keittimen myös alueesi todelliselle veden kovuudelle, jolloin myös kalkinpoisto on tehtävä harvemmin.

- Ota reagensliuska pois pakkauksesta: jos se kuuluu keittimallisiin, löydät sen quick guidesta.
- Upota se kokonaan vesiliasiin noin sekunnin ajaksi.



- Ota liuska vedestä ja ravista sitä kevyesti. Noin minuutin kuluttua liuskalle ilmestyy joko 1, 2, 3 tai 4 punaista neliötä veden kovuudesta riippuen. Jokainen neliö vastaa 1 kovuusastetta.

Total Hardness Test	Kovuustaso
	1 Alhainen
	2 Keskisuuri
	3 Keskisuuri/korkea
	4 Korkea

Katso luvusta "9. Asetusten valikko" ohjeet keittimen asetuksia varten.

7. PEHMENNYSSUODATIN

Jotta keittimen suorituskyky pysyisi tasaisena ajan kuluessa, suosituksena on käyttää De'Longhin pehmennyssuodatinta. Lue lisää sivulta www.delonghi.com.

 **WaterFilter** EAN: 8004399327252

Noudata seuraavassa annettuja ohjeita suodattimen oikeaa käyttöä varten.

- Poista suodatin pakkauksesta ja käännä päivityriä, kunnes näet seuraavat 2 kuukautta;

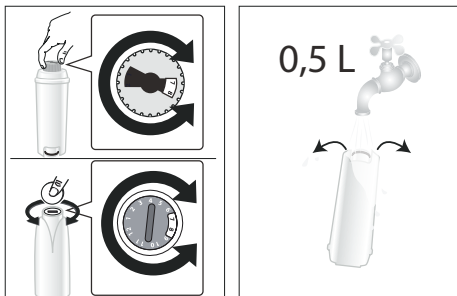

2. Suodattimen aktivoimiseksi anna hanaveden virrata suodattimen keskiaukosta, kunnes vettä tulee ulos sivuaukoista yli minuutin ajan;
3. Irrota keittimen vesisäiliö ja täytä se vedellä; laita suodattimen vesisäiliöön upottamalla se kokonaan noin kymmeneksi sekunniksi; kallista ja paina sitä samalla kevyesti, jotta ilmakuplat pääsevät ulos;

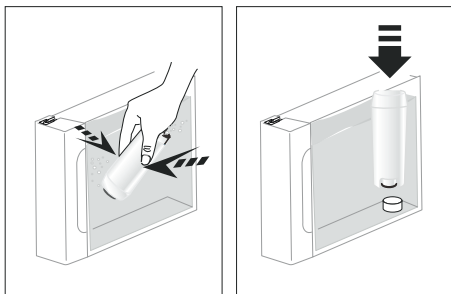

4. Laita suodatin omaan paikkaansa ja paina se pohjaan;
5. Sulje säiliö kannella ja laita säiliö sitten takaisin keittimeen;

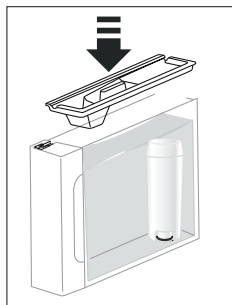

6. Aseta höyry-/kuumvesisuuttimen alle tyhjä astia, jonka tilavuus on vähintään 0,5 litraa.
7. Katso luvusta "9. Asetusten valikko" ohjeet suodattimen asentamiseksi.
8. Keitin annostelee kuumaa vettä ja keskeyttää automaattisesti;
9. Nyt suodatin on päällä ja keitin on käyttövalmis.

7.1 Suodattimen vaihto

Vaihda suodatin, kun vastaava merkivalo syttyy .

1. Poista vesisäiliö ja vanhentunut suodatin;
2. Jatka noudattamalla edellisen kappaleen ohjeita suodattimen aktivoimiseksi;
3. Katso luvusta "9. Asetusten valikko" ohjeet keittimen asetuksia varten.

Tärkeää!

Kun on kulunut kaksi kuukautta (katso päivyri), tai kun keitintä ei ole käytetty 3 viikkoon, suodatin täytyy vaihtaa, vaikka keitin ei siitä vielä ilmoita.

7.2 Suodattimen poisto

Jos haluat jatkaa keittimen käyttöä ilman suodatinta, suodatin on poistettava ja sen poistosta on ilmoitettava.

1. Poista vesisäiliö ja vanhentunut suodatin;
2. Katso luvusta "9. Asetusten valikko" ohjeet keittimen asetuksia varten.

Tärkeää!

Kun on kulunut kaksi kuukautta (katso päivyri), tai kun keitintä ei ole käytetty 3 viikkoon, suodatin on poistettava, vaikka keitin ei siitä vielä ilmoita.

8. VINKIT ENERGIAN SÄÄSTÄMISEKSI

- Aseta automaattinen sammuus 15 minuutin kohdalle (katso "9. Asetusten valikko");
- Aktivoi energian säästö (katso "9. Asetusten valikko");
- Kun keitin pyytää, suorita kalkinpoistojakso.

9. ASETUSTEN VALIKKO

Kun olet päässyt valikkoon, aktiivisina pysyvät näppäimet mahdollistavat vastaavien toimintojen valinnan:

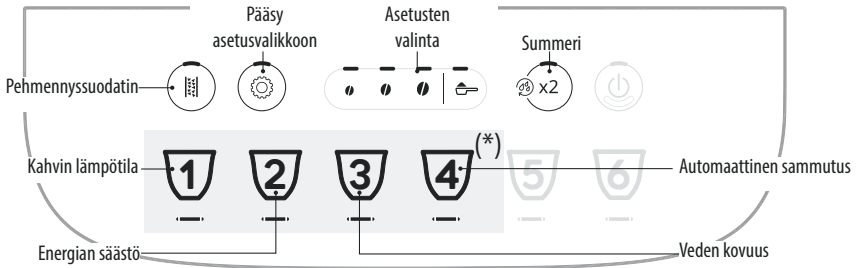

(*) Juomat vaihtelevat mallikohtaisesti

1. Siirry valikkoon:

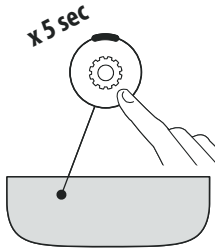









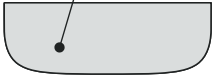



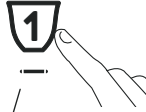













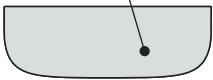

Pidä painettuna näppäintä muutaman sekunnin ajan: asetuksia vastaavat näppäimet syttyvät. Jatka painamalla näppäintä, joka vastaa säädettävää asetusta.

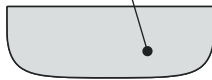
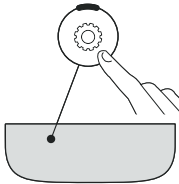

2. Säädä keittimen asetukset:

Pehmeysuodatin 	Paina yhtä kahvipavuista asentaaksesi tai vaihtaaksesi pehmeysuodattimen	PAIKALLA 	Vahvista valinta
	Paina esijauhetun kahvin symbolia poistaaksesi pehmeysuodattimen	POISTETTU 	
Summeri 	Paina yhtä kahvipavuista aktivoidaksesi summerin	ON 	Vahvista valinta
	Paina yhtä esijauhetun kahvin symbolia ottaaksesi summerin pois päältä	OFF 	



<p>Kahvin lämpötila</p>  	<p>Paina kahvipapua, joka vastaa haluamaasi lämpötilaa</p>	<p>ALHAINEN</p>  <p>NORMAALI</p>  <p>KORKEA</p> 	<p>Vahvista valinta</p>  
<p>Energian säästö</p>  	<p>Paina yhtä kahvipapuaista aktivoidakseksi energian säästön</p> <p>Paina yhtä esijauhetun kahvin symbolia aktivoidakseksi energian säästön</p>	<p>ON</p>  <p>OFF</p> 	<p>Vahvista valinta</p>  
<p>Veden kovuus</p>  	<p>Paina symbolia, joka vastaa asetettavaa tasoa</p>	<p>TASO 1</p>  <p>TASO 2</p>  <p>TASO 3</p>  <p>TASO 4</p> 	<p>Vahvista valinta</p>  
<p>Automaattinen sammutus</p>  	<p>Paina symbolia, joka vastaa asetettavaa aikaa</p>	<p>15 MINUUTTIA</p>  <p>30 MINUUTTIA</p>  <p>1 TUNTI</p>  <p>3 TUNTIA</p> 	<p>Vahvista valinta</p>  
<p>3. Poistu valikosta:</p>			
	<p>Paina näppäintä  Keitin on jälleen käyttövalmis.</p> <p>Tärkeää! Keitin poistuu automaattisesti asetusvalikosta 30 sekunnin käyttämättömyyden jälkeen.</p>		

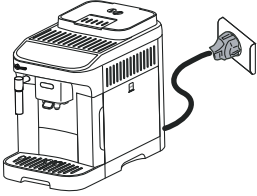

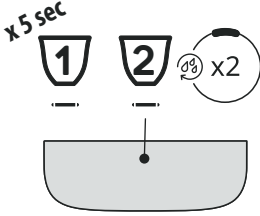
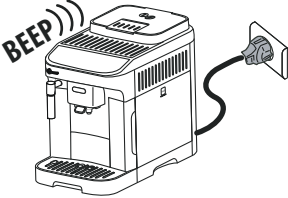
9.1 Nollaus oletusasetuksiin



<p>Tarkista, että keitin on lepotilassa (sammuksissa, mutta kytkettynä verkkovirtaan).</p>	
<p>Pidä painettuna 5 sekunnin ajan juomien näppäimiä 1, 2 ja : nyt kaikki asetukset ja myös juomien määrät palaavat oletusasetuksiin.</p>	
<p>Keittimestä kuuluu pitkä piippaus, ja kaikki merkkivalot vilkkuvat vahvasta näin nollauksen</p>	

10. KEITTIMEN PUHDISTUS

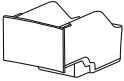
Varoitus!

- Älä käytä liuotaineita, hankausaineita tai denaturoitua spritiä keittimen puhdistukseen. Kemiallisten lisäaineiden käyttö ei ole tarpeen De'Longhin täysin automaattisten keittimien puhdistuksessa.
- Älä käytä metallisia välineitä kalkkikerrostumien tai kovettuneen kahvin poistoon, sillä ne saattavat naarmuttaa keittimen metalli- tai muovipintoja.

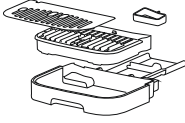
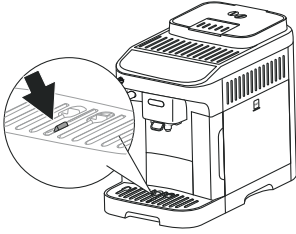
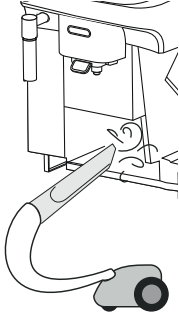
Osa	Aikaväli	Menetelmä
	<p>Kun sytty merkkivalo , on tarpeen tyhjentää sakkasäiliö, eikä keitin voi valmistaa kahvia.</p> <p>Ennen sakkasäiliön puhdistamista kahvia ei voi valmistaa. Keitin ilmoittaa, että säiliö on tyhjennettävä, vaikkei se olisikaan täynnä, siinä tapauksessa, että ensimmäisestä valmistuksesta on kulunut 72 tuntia (jotta nämä 72 tuntia laskettaisiin oikein, keitin ei saa koskaan olla irtikytkettynä virrasta).</p>	<ul style="list-style-type: none"> • Irrota tippa-alusta: tyhjennä ja puhdista se. • Tyhjennä sakkasäiliö ja puhdista se huolella. Ole tarkkana, että poistat kaikki mahdollisesti pohjaan kertyneet jäämät. • Tarkasta punainen kondenssiveden alusta ja, jos se on täynnä, tyhjennä.
		

Osa	Aikaväli	Menetelmä
<p>Tippa-alustan osat</p> 	<p>Tippa-alustassa on punaisella kellukkeella varustettu veden tason osoitin. Ennen kuin osoitin alkaa työntyä ulos kuppialustasta, alusta on tyhjennettävä ja puhdistettava</p> 	<ul style="list-style-type: none"> • Irrota tippa-alusta ja sakkasäiliö; • Irrota kuppialusta ja alustan ritilä ja tyhjennä sitten tippa-alusta ja sakkasäiliö ja pese kaikki osat; • Tarkasta punainen kondenssiveden alusta ja, jos se on täynnä, tyhjennä; • Aseta tippa-alusta ja ritilä sekä sakkasäiliö takaisin paikoilleen. <p>Tippa-alustan poistamisen yhteydessä myös sakkasäiliö on ehdottomasti tyhjennettävä, vaikka se olisikaan täynnä.</p>
<p>Koneen sisäosat</p> 	<p>Varmista säännöllisin väliajoin (noin kerran kuukaudessa), etteivät keittimen sisäosat (joihin päästään, kun tippa-alusta on irrotettu) ole likaisia.</p>	<p>Sammuta keitin ja kytke se irti sähkövirrasta. Älä koskaan upota keitintä veteen.</p> <ul style="list-style-type: none"> • Poista kahvijäämät sudilla ja sienellä; • Poista kaikki jäämät pölynimurilla
<p>Kahvisuuttimet</p> 	<p>Puhdista kahvisuuttimet säännöllisesti (kerran kuukaudessa)</p>	<ul style="list-style-type: none"> • Puhdista kahvisuuttimet säännöllisesti sienellä tai liinalla; • Varmista, etteivät kahvisuuttimen reiät ole tukossa. Poista kahvijäämät tarvittaessa hammastikulla.

11. UUTINYKSIKÖN PUHDISTUS

Varoitus!

Uutinyksikköä ei voi irrottaa, kun keitin on päällä.

1. Paina näppäintä  keittimen sammuttamiseksi;
2. Irrota vesisäiliö;
3. Avaa uutinyksikön luukku, joka on oikealla sivulla;

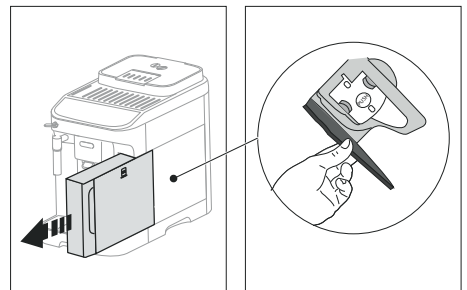

4. Paina kahta värillistä vapautuspainiketta sisäänpäin ja vedä uutinyksikkö samanaikaisesti ulos;

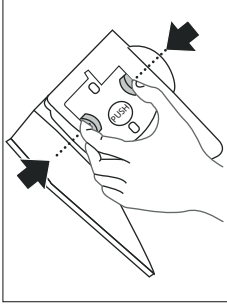

5. Upota uutinyksikkö noin 5 minuutin ajaksi veteen ja huuhtele se sitten vesihanalla;

Varoitus!

HUUHTELE VAIN VEDELLÄ

ÄLÄ KÄYTÄ PESUAINEITA ÄLÄKÄ ASTIANPESUKONETTA

6. Älä puhdistaa uutinyksikköä pesuaineilla, sillä ne saattavat vahingoittaa sitä.
7. Puhdista mahdolliset uutinyksikköön jääneet kahvijäämät, jotka näkyvät uutinyksikön luukusta, sudilla;
8. Aseta uutinyksikkö takaisin paikoilleen puhdistuksen jälkeen. Paina sitten PUSH-kirjoituksella varustettua kohtaa, kunnes kuulet naksahduksen;

Tärkeää:

Jos uutinyksikön paikalleen asettamisessa ilmenee ongelmia, purista yksikkö oikeaan asentoon painamalla (ennen paikoilleen asetusta) molempia vipuja.

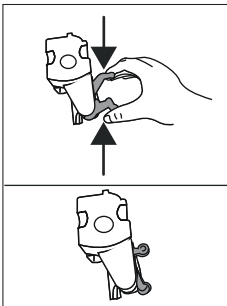

9. Varmista paikoilleen asettamisen jälkeen, että kaksi värikästä painiketta naksahtavat ulospäin;

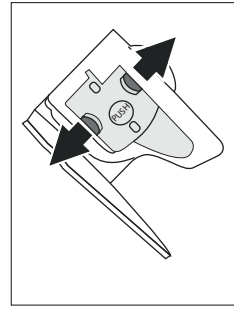

10. Sulje uutinyksikön luukku;
11. Laita vesisäiliö uudelleen paikoilleen.

12. KALKINPOISTO

Jotta kalkinpoisto onnistuisi asianmukaisesti, ole erittäin tarkkana vesimäärästä, joita vesisäiliössä tarvitaan kussakin vaiheessa:

<p>1. vaihe: Kalkinpoistoaineen vaikutus</p>	
<p>2. vaihe: Ensimmäinen huuhtelu</p>	
<p>3. vaihe: Toinen huuhtelu</p>	

- Lue huolella kalkinpoistoaineen valmistajan antamat käyttöohjeet ja merkinnät ennen käyttöä. Ne löytyvät kalkinpoistoaineen pakkauksesta.
- Suosittelemme käyttämään ainoastaan De'Longhin kalkinpoistoainetta. Vääränlaisten kalkinpoistoaineiden käyttäminen, tai jos kalkinpoistoa ei suoriteta, voi aiheuttaa vikoja, joita valmistajan takuu ei korvaa.
- Kalkinpoistoaine voi vaurioittaa herkkiä pintoja. Jos tuotetta läikkyi vahingossa, kuivaa heti.

Kalkinpoiston ohjeet	
Kalkinpoistoaine	De'Longhi-kalkinpoistoaine
Astia	Suosittelun tilavuus: 2 l
Aika	~45min

Varoitus:

Jos pehmennyssuodatin on asennettu, se tulee poistaa ennen kalkinpoistoliuoksen lisäämistä. Laita sitten suodatin takaisin ensimmäisen huuhtelusäiliöllisen jälkeen.

Kalkinpoistomenetelmä on kerrottu Quick Guidessa.

Tärkeää:

- Kun kalkinpoistojakso on aloitettu, sitä ei voi keskeyttää, ja koko huuhtelujakso tulee suorittaa loppuun.
- On aivan normaalia, että sakkasäiliössä on vettä kalkinpoistojakson jälkeen.
- Jos vesisäiliötä ei ole täytetty max-tasoon asti, keitin pyytää kolmatta huuhtelua, jotta keittimen sisäosissa ei varmasti olisi kalkinpoistoliuosta. Muista tyhjentää tip-pa-alusta ennen huuhtelun aloittamista.

13. MERKKIVALOJEN SELITYKSET

Merkkivalo	Merkitys
	Juomiin liittyvät merkkivalot vilkkuvat
	Juomiin ja vastaaviin aksentseihin liittyvät merkkivalot palavat yhtäjaksoisesti
	Vaihda suodatin (katso luku "7. Pehmennyssuodatin")
	Säiliössä ei ole riittävästi vettä: täytä säiliö
→	

Merkkivalo	Merkitys
	Vesisäiliötä ei ole laitettu keittimeen tai sitä ei ole laitettu oikein: laita säiliö oikein
	Yleinen hälytys: koneen sisäosat ovat hyvin likaisia. Puhdista keitin huolellisesti. Jos viesti näkyy keittimessä yhä puhdistuksen jälkeen, ota yhteyttä asiakaspalveluun ja/tai valtuutettuun huoltokeskukseen.
	Uutinyksikköä ei ole laitettu puhdistuksen jälkeen: aseta uutinyksikkö noudattamalla ohjeita luvusta "11. Uutinyksikön puhdistus"
	Kahvipapujen puuttuminen: täytä kahvipapusäiliö ja paina sitten mitä tahansa näppäintä poistuaksesi hälytyksestä.
	Kahvi on liian hienoksi jauhettua, ja valuu tämän vuoksi liian hitaasti tai sitä ei tule ollenkaan. Säädä kahvimyllyä (kappale "4.6 Kahvimyllyn säätö")
	Olet käyttänyt liikaa kahvia. Valitse kevyempi maku tai vähennä esijauhetun kahvin määrää
→	

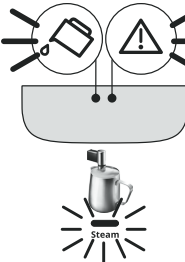
Merkkivalo	Merkitys
	Olet valinnut "esijauhettu kahvi" -toiminnon, mutta suppilossa ei ole esijauhettua kahvia. Kaada esijauhettua kahvia suppiloon ja toista annostelu
	Vesipiiri on tyhjä. Annostele kuumaa vettä kääntämällä säädin asentoon ☞ tai paina näppäintä "Steām"
	Sakkasäiliö tulee tyhjentää
→	

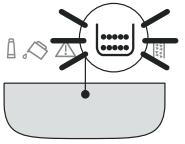
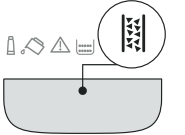
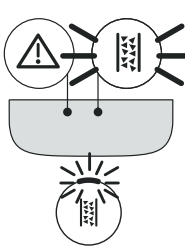
Merkkivalo	Merkitys
	Sakkasäiliötä ei ole asetettu tai sitä ei ole asetettu oikein: laita tippa-alusta, jossa on sakkasäiliö, painamalla se pohjaan asti
	Kalkinpoisto tulee suorittaa ("12. Kalkinpoisto" ja quick guideen liittyvä osio)
	Kalkinpoisto on keskeytetty. Palaa käyttövalmiuden tilaan: 1. Paina näppäintä ☞; 2. Jos höyrynappu on asennossa 0 , käännä se asentoon ☞: keitin aloittaa annostelun ja kalkinpoisto jatkuu kuvasta 14 sivulta 10 ja quick guideen.

14. VIANETSINTÄ

Seuraavassa on lueteltu joitakin mahdollisia toimintahäiriöitä.

Mikäli et kykene poistamaan ongelmaa ohjeiden avulla, ota yhteys tekniseen huoltopalveluun.

ONGELMA	MAHDOLLINEN SYY	KORJAUSTOIMENPIDE
Keitin ei käynnisty.	Pistoke ei ole pistorasiassa.	Kytke pistoke pistorasiiaan.
Kahvi ei ole kuumaa.	Kuppeja ei ole esilämmitetty.	Lämmitä kahvikupit huuhtelemalla ne kuumalla vedellä (HUOM. voit käyttää kuumaa vesi-toimintoa).
	Keittimen sisäiset piirit ovat jäähtyneet, koska viimeisen kahvin valmistuksesta on kulunut 2-3 minuuttia.	Ennen kahvin valmistusta lämmitä sisäpiirit huuhtelulla ja pidä painettuna näppäintä ☞ muutaman sekunnin ajan.
	Asetettu kahvin lämpötila on alhainen.	Aseta korkeampi kahvin lämpötila asetusvalikosta (katso "9. Asetusten valikko").
	Keittimen kalkinpoisto on suoritettava	Suorita kalkinpoisto. Tarkista sitten veden kovuus ("6. Veden kovuuden mittaaminen") ja varmista, että keitin on asetettu todellisen kovuuden mukaan ("9. Asetusten valikko").

→

ONGELMA	MAHDOLLINEN SYY	KORJAUSTOIMENPIDE
Kahvi ei ole täyteläistä tai siinä on vähän vahtoa.	Kahvi on jauhettu liian karkeaksi.	Säädä jauhusta ("4.6 Kahvimyllyn säätö"). Huomaat vaikutuksen aikaisintaan seuraavien kahden kupillisen valmistuksen jälkeen.
	Kahvi ei ole sopivaa.	Käytä espressokeittimelle tarkoitettua kahviseosta.
	Kahvi ei ole tuoretta.	Kahvipakkaus on ollut auki liian pitkään ja sen maku on heikentynyt.
Kahvi valuu liian hitaasti tai tipoitain.	Kahvi on jauhettu liian hienoksi.	Säädä jauhusta ("4.6 Kahvimyllyn säätö"). Huomaat vaikutuksen aikaisintaan seuraavien kahden kupillisen valmistuksen jälkeen.
Keitin ei annostele kahvia	Keitin havaitsee epäpuhtauksia sisällään	Odota, että keitin on käyttövalmis ja valitse haluamasi juoma. Jos ongelma jatkuu, ota yhteyttä huoltokeskukseen.
Kahvi ei valu yhdestä tai kummastakaan suuttimesta.	Kahvisuuttimet ovat tukossa.	Puhdista suuttimet liinalla. Jos tarpeen, käytä hammastikkua poistaaksesi mahdolliset kertymät.
Annosteltu kahvi on vetistä.	Esijauhetun kahvin suppilo on tukossa.	Avaa luukka ja puhdista suppilo sudilla.
Uutinyksikköä ei voi irrottaa.	Sammutusta ei ole tehty.	Sammuta näppäimestä  .
Kun kalkinpoisto on tehty, keitin pyytää kolmatta huuhtelua	Kahden huuhtelujakson aikana vesisäiliötä ei ollut täytetty MAX-tasoon asti	Tyhjennä tippa-alusta, täytä säiliö MAX-tasoon asti ja suorita kolmas huuhtelu.
Maito on suurikuplaista	Maito ei ole riittävän kylmää tai se ei ole kevytmaitoa tai rasvatonta maitoa.	Käytä kevytmaitoa tai rasvatonta maitoa, joka on jääkaappikylmää (noin 5°C). Vaihda maitotyyppiä, mikäli vahto ei ole vielä tämän jälkeenkään sopivaa.
	Cappuccinatore on likainen.	Pura osat ja puhdista ne huolellisesti.
	Kasvijuoimia käytetään.	Tulos riippuu paljon juomien ravintoarvoista.
Keittimen yläpuolella oleva kuppialusta on kuuma	Eri juomia on valmistettu tiheään tahtiin	
Keitin ei ole käytössä ja siitä kuuluu ääntä tai se puhaltaa vähän höyryä	Keitin on käyttövalmis tai se on juuri sammutettu, ja kondenssivesitippoja putoaa vielä lämpimän höyrytimen sisään.	Tämä kuuluu keittimen normaaliin toimintaan. Sen estämiseksi tippa-alusta on tyhjennettävä.
Keitin päästää höyryä tippa-alustasta ja/ tai keittimen alustalla on vettä.	Alustan ritilää ei ole asetettu uudelleen paikoilleen puhdistuksen jälkeen.	Laita tippa-alusta ja alustan ritilä takaisin paikoilleen.

SHRnutí

1. ÚVOD	93
2. PRVNÍ POUŽITÍ 	93
3. ZAPNUTÍ A VYPNUTÍ	93
4. VÝDEJ NÁPOJŮ S KÁVOU	94
4.1 Příprava kávy použitím zrnkové kávy	94
4.2 Příprava kávy použitím předemleté kávy	94
4.3 Změna aroma kávy	94
4.4 Vyplachování	94
4.5 Rady pro teplejší kávu	94
4.6 Nastavení mlýnku na kávu	94
4.7 Přizpůsobení množství v šálku	94
5. PŘÍPRAVA CAPPUCCINA 	95
6. MĚŘENÍ TVRDOTI VODY	95
7. ZMĚKČOVACÍ FILTR	95
7.1 Výměna filtru	96
7.2 Odstranění filtru	96
8. RADY PRO ÚSPORU ENERGIE	96
9. MENU NASTAVENÍ	97
9.1 Resetování na výchozí hodnoty	99
11. ČIŠTĚNÍ SPAŘOVACÍ JEDNOTKY	100
12. ODVÁPNĚNÍ 	101
13. VÝZNAM KONTROLEK	102
14. ŘEŠENÍ PROBLÉMŮ	103

1. ÚVOD

Hlavní činnosti přístroje jsou vysvětleny krok za krokem v Quick Guide.

Věnujte pár minut pročtení tohoto návodu k použití. Zamezíte tím možnému riziku nebo poškození přístroje.

LED diody a kontrolky na panelu vašeho přístroje vám pomohou správně komunikovat s přístrojem:

	Zhasnutá	--
	Rozsvícená	Funkce je k dispozici
	Bliká	Funkce je v činnosti
	Bliká rychle	Přístroj vyžaduje zásah uživatele

Tato symbolika se také používá v Quick Guide připojeném k výrobku.

2. PRVNÍ POUŽITÍ

- Pokyny pro první uvedení přístroje do provozu jsou uvedeny v Quick Guide.
- Při prvním použití je třeba provést 4-5 výdejí, než přístroj dosáhne uspokojivého výsledku v šálku.
- Při prvním použití je vodní okruh prázdný, takže přístroj může být velmi hlučný: hluk postupně s naplněním okruhu zeslábně.
- Případné stopy kávy v mlýnku jsou způsobeny zkouškami nastavení přístroje před jeho uvedením na trh a jsou důkazem naší pečlivé péče o výrobek.

3. ZAPNUTÍ A VYPNUTÍ

- Při každém zapnutí přístroje proběhne cyklus automatického předehřátí a vyplachování, který nelze přerušit. Přístroj je připraven k použití pouze po vykonání tohoto cyklu.
- Při každém vypnutí vykoná přístroj automatické vyplachování, pokud byla připravena káva.

Nebezpečí opaření!

Během vyplachování vytéká z ústí dávkovače kávy trocha horké vody. Dávejte pozor, abyste se nepostříkali vodou.

- Chcete-li přístroj zapnout nebo vypnout, stiskněte tlačítko



Pokud přístroj nebudete používat delší dobu, odpojte jej z elektrické sítě:

4. VÝDEJ NÁPOJŮ S KÁVOU

4.1 Příprava kávy použitím zrnkové kávy



- Nepoužívejte kávová zrna zelená, karamelizovaná nebo obalená v cukru, protože by se mohla nalepit do mlýnku na kávu a znemožnit jeho používání.
- Je-li aktivován režim „Úspora energie“, může trvat několik vteřin, než bude vydána první káva.

4.2 Příprava kávy použitím předemleté kávy



- Nikdy nesypte předemletou kávu do vypnutého kávovaru; zabrání se tím jejímu rozsypaní uvnitř přístroje a jeho znečištění. Přístroj by se takto mohl poškodit.
- Nesypejte nikdy více než 1 zarovnanou odměrku, jinak by mohlo dojít ke znečištění přístroje nebo k zanesení náspyky.
- Při přípravě kávy **Long**: v polovině přípravy, když se rozsvítí kontrolky + , nasypte další zarovnanou odměrku předemleté kávy a stiskněte tlačítko Long.
- Není možné připravit kávu **Doppio+** použitím předemleté kávy.

4.3 Změna aroma kávy

1. Stiskněte tlačítko týkající se požadovaného aroma:

	Slabé
	Střední
	Silné

2. Pokračujte výběrem požadovaného kávového nápoje.

Poznámka:

- Při další přípravě přístroj navrhne poslední zvolené aroma.
- V případě výpadku proudu se přístroj vrátí na průměrnou výchozí úroveň.

4.4 Vyplachování

Pomocí této funkce je možné vypustit z dávkovače kávy horkou vodu tak, aby se vyčistil a ohřál vnitřní okruh kávovaru.

Pro zahájení vyplachování postačí podržet stisknuté tlačítko po dobu zhruba 5 vteřin: výdej se automaticky přeruší (chcete-li přerušit dříve, stiskněte znovu stejné tlačítko).

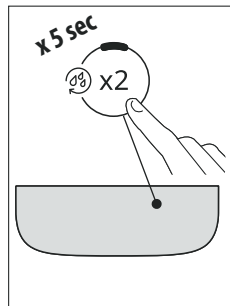

4.5 Rady pro teplejší kávu

Pro dosažení teplejší kávy se doporučuje:

- provést vyplachování (viz odstavec „Vyplachování“);
- šálky nahřát horkou vodou použitím funkce horká voda;
- zvýšit teplotu kávy (viz kapitola „9. Menu nastavení“).

4.6 Nastavení mlýnku na kávu

Mlýnek na kávu není třeba nastavovat, alespoň zpočátku, neboť byl výrobcem nastaven tak, aby bylo dosaženo správného vydání kávy.

Chcete-li provést korekci, když je mlýnek na kávu v chodu, ovládejte otočný regulátor následujícím způsobem:







<p>Pokud káva vytéká příliš pomalu nebo nevytéká vůbec. Tato změna se projeví teprve po vydeji nejméně 2 po sobě následujících káv.</p>	<p>Otočte o jedno cvaknutí směrem k číslu 7</p>
<p>Pro výdej korpóznější kávy a zlepšení vzhledu cremy Tato změna se projeví teprve po vydeji nejméně 2 po sobě následujících káv.</p>	<p>Otočte o jedno cvaknutí směrem k číslu 1</p>

Poznámka:

Otočným regulátorem je možné otáčet pouze tehdy, když je kávomlýnek v provozu v počáteční fázi přípravy kávového nápoje.

4.7 Přizpůsobení množství v šálku

1. Držte několik vteřin stisknuté tlačítko týkající se nápoje, který má být naprogramován: jste v programovacím menu, když kontrolka rychle bliká. Zahájí se výdej;
2. Když je dosaženo požadované množství v šálku, stiskněte znovu tlačítko nápoje: výdej se zastaví a množství se uloží do paměti.

Nápoj*		Výchozí (ml)	Programovatelný (ml)
	Espresso	40	od ≈ 20 do ≈ 180
	Káva	180	od ≈ 100 do ≈ 240
	Long	160	od ≈ 115 do ≈ 250
	Doppio+	120	od ≈ 80 do ≈ 180
	Americano	Espresso: 40 Voda: 110	Espresso: od ≈ 20 do ≈ 180 Voda: od ≈ 50 do ≈ 300
	Long Black	Voda: 120 Espresso: 80	Voda: od ≈ 50 do ≈ 300 Espresso: od ≈ 40 do ≈ 360
	Over ice	100	od ≈ 40 do ≈ 240

(*) Různé nápoje podle typu a počtu v závislosti na modelu.

Poznámka !

Chcete-li zrušit probíhající programování, stiskněte tlačítko týkající se jiného nápoje

5. PŘÍPRAVA CAPPUCCINA

- Naplňte nádobku s cca 100 gramů mléka na každé cappuccino, které chcete připravit. Při výběru velikosti nádoby berte na vědomí, že se objem zvýší 2 až 3krát.
- Pro dosažení hustší a bohatší pěny použijte zcela odtučněné mléko nebo polotučné mléko mající teplotu z lednice (cca 5 °C). Abyste se vyhnuli získání mléka s malým množstvím pěny nebo s velkými bublinami, vždy po každém použití vyčistěte napěňovač.
- Množství pěny se může lišit v závislosti na:
 - typu mléka nebo rostlinného nápoje;
 - použité značky;
 - složek a nutričních hodnot.



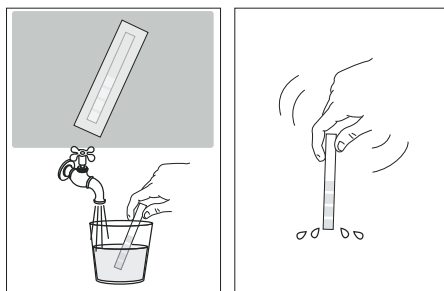

6. MĚŘENÍ TVRDOSTI VODY

Varovné hlášení o odvápnění se zobrazí po předem stanoveném provozním období, které závisí na tvrdosti vody. Přístroj je z výroby nastaven na „Stupeň 4“ tvrdosti. Podle potřeby je možné přístroj naprogramovat podle skutečné tvrdosti vody používané v různých oblastech a snížit tak interval odvápnění.

1. Vyjměte z obalu testovací proužek: pokud je dodáván s vaším modelem, najdete jej připojený ke Quick Guide.
2. Přibližně na jednu vteřinu ponořte celý proužek do sklenice s vodou.



3. Vytáhněte proužek z vody a lehce jím zatřepejte. Přibližně po minutě se zobrazí 1, 2, 3 nebo 4 červené čtverečky podle tvrdosti vody, přičemž každý čtvereček odpovídá 1 stupni tvrdosti.

Total Hardness Test	Stupeň tvrdosti
	1 Nízká
	2 Střední
	3 Střední/vysoká
	4 Vysoká

Pro nastavení přístroje viz pokyny v kapitole „9. Menu nastavení“

7. ZMĚKČOVACÍ FILTR

Aby byl výkon přístroje v průběhu času konstantní, doporučujeme používat změkčovací filtr De'Longhi.

Více informací najdete na stránkách www.delonghi.com.

 **WaterFilter** EAN: 8004399327252

Pro správné použití filtru dodržujte níže uvedené pokyny.

1. Vyjměte filtr z obalu a otáčejte datumkou, dokud se nezobrazí další 2 měsíce;

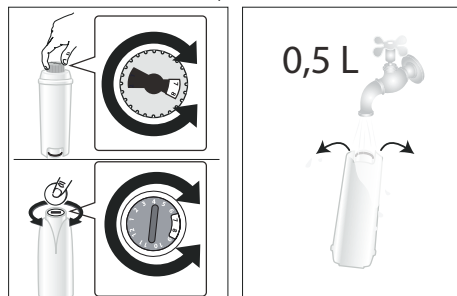

- Pro aktivaci filtru nechte téct vodu z vodovodu do středového otvoru filtru, dokud voda nebude vycházet z bočních otvorů po dobu více než jedné minuty;
- Vyjměte nádržku na vodu z přístroje a naplňte ji vodou; zasuňte filtr do nádržky na vodu a úplně jej ponořte zhruba na deset vteřin, přitom jej nakloňte a lehce stlačte tak, aby se uvolnily vzduchové bubliny;

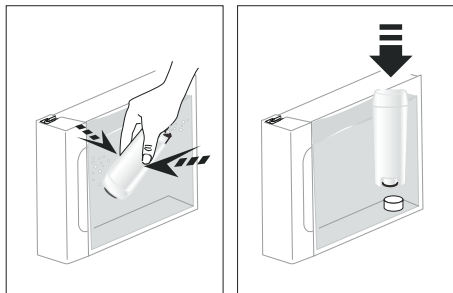

- Vložte filtr do příslušného uložení a zatlačte jej až na doraz;
- Znovu zavřete nádržku víkem, poté zasuňte nádržku zpět do přístroje;

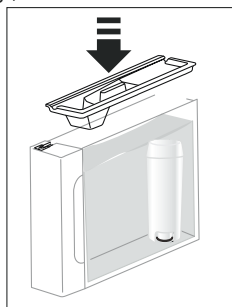

- Umístěte pod dávkovač páry/horké vody prázdnou nádobu s minimálním objemem 0,5 litru.
- Pro instalaci filtru viz pokyny v kapitole „9. Menu nastavení“.
- Přístroj vydá horkou vodu a automaticky se přeruší;
- Nyní je filtr aktivovaný a je možné používat přístroj.

7.1 Výměna filtru

Vyměňte filtr, když se rozsvítí příslušná kontrolka .

- Vyjměte nádržku na vodu a použijte filtr;
- Pro aktivaci filtru postupujte podle pokynů uvedených v předchozím odstavci;
- Pro nastavení přístroje viz pokyny v kapitole „9. Menu nastavení“.

Poznámka:

Když uběhly dva měsíce doby trvanlivosti (viz datumka), anebo pokud přístroj nebyl používán 3 týdny, proveďte výměnu filtru, i když to přístroj ještě nevyžaduje.

7.2 Odstranění filtru

Chcete-li pokračovat v používání přístroje bez filtru, je nutné jej odstranit a ohlásit jeho odebrání.

- Vyjměte nádržku na vodu a použijte filtr;
- Pro nastavení přístroje viz pokyny v kapitole „9. Menu nastavení“.

Poznámka!

Když uběhly dva měsíce doby trvanlivosti (viz datumka), anebo pokud přístroj nebyl používán 3 týdny, proveďte odstranění filtru, i když to přístroj ještě nevyžaduje.

8. RADY PRO ÚSPORU ENERGIE

- Nastavte automatické vypnutí na 15 minut (viz „9. Menu nastavení“);
- Aktivujte Úsporu energie (viz „9. Menu nastavení“);
- Pokud to přístroj vyžaduje, proveďte cyklus odvápnění.





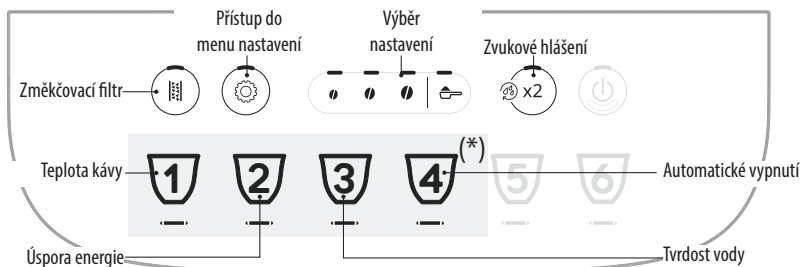











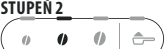

9. MENU NASTAVENÍ

Jakmile vstoupíte do menu, můžete pomocí tlačítek, které zůstanou aktivní, zvolit odpovídající funkce:

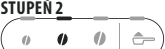

(*) Různé nápoje v závislosti na modelu

1. Vstupte do menu:			
<p>x 5 sec</p>		<p>Držte stisknuté tlačítko po dobu několika vteřin: rozsvítí se tlačítka odpovídající nastavení. Pokračujte stisknutím tlačítka týkajícího se nastavení, které chcete upravit.</p>	
2. Upravte nastavení přístroje:			
<p>Změkčovací filtr</p>	<p>Stiskněte jedno z kávových zrn pro instalaci nebo výměnu změkčovacího filtru</p>	<p>VLOŽENÝ</p>	<p>Potvrďte výběr</p>
	<p>Stiskněte symbol předmleté kávy pro odstranění změkčovacího filtru</p>	<p>ODSTRANĚNÝ</p>	
<p>Zvukové hlášení</p>	<p>Stiskněte jedno z kávových zrn pro aktivaci zvukového hlášení</p>	<p>ON</p>	<p>Potvrďte výběr</p>
	<p>Stiskněte symbol předmleté kávy pro deaktivaci zvukového hlášení</p>	<p>OFF</p>	
→			

<p>Teplota kávy</p> 	<p>Stiskněte kávové zrnó odpovídající požadované teplotě</p>	<p>NÍZKÁ</p>  <p>STŘEDNÍ</p>  <p>VYSOKÁ</p> 	<p>Potvrďte výběr</p> 
<p>Úspora energie</p> 	<p>Stiskněte jedno z kávových zrn pro aktivaci úspory energie</p> <p>Stiskněte symbol přede-mleté kávy pro deaktivaci úspory energie</p>	<p>ON</p>  <p>OFF</p> 	<p>Potvrďte výběr</p> 
<p>Tvrdost vody</p> 	<p>Stiskněte symbol odpovídající stupni, který chcete nastavit</p>	<p>STUPEŇ 1</p>  <p>STUPEŇ 2</p>  <p>STUPEŇ 3</p>  <p>STUPEŇ 4</p> 	<p>Potvrďte výběr</p> 
<p>Automatické vypnutí</p> 	<p>Stiskněte symbol odpovídající času, který chcete nastavit</p>	<p>15 MINUT</p>  <p>30 MINUT</p>  <p>1 HODINA</p>  <p>3 HODINY</p> 	<p>Potvrďte výběr</p> 

3. Výstup z menu:

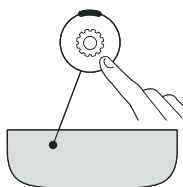



Stiskněte tlačítko .
Přístroj se vrátí na připraven k použití.

Poznámka !

Přístroj automaticky opustí menu nastavení po 30 vteřinách nečinnosti.

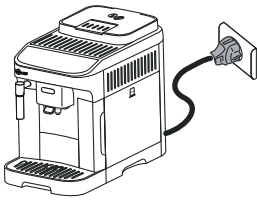

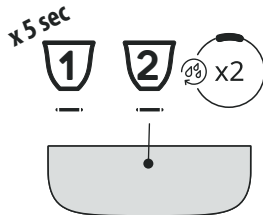
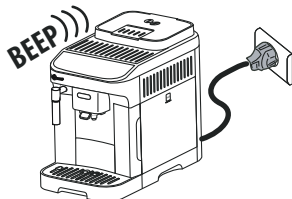
9.1 Resetování na výchozí hodnoty

<p>Zkontrolujte, zda je přístroj v pohotovostním režimu (vypnutý, ale připojený k elektrické síti).</p>	
<p>Držte stisknutá po dobu 5 vteřin tlačítka odpovídající nápojům 1, 2 a  x2 : všechna nastavení a také množství nápojů se vrátí na výchozí hodnoty.</p>	
<p>Přístroj vydá dlouhé pípnutí a všechny kontrolky blikají na potvrzení resetování</p>	

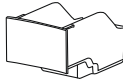

10. ČIŠTĚNÍ PŘÍSTROJE

Pozor!

- Na čištění přístroje nepoužívejte ředidla, abrazivní čisticí prostředky nebo alkohol. U superautomatických přístrojů De'Longhi není nutné používat k čištění přístroje chemické přísady.
- Na odstraňování vodního kamene nebo kávových usazenin nikdy nepoužívejte kovové předměty, protože by mohlo dojít k poškrábání kovového nebo plastového povrchu.

Součást	Četnost	Postup
<p>Zásobník na sedliny</p> 	<p>Když se rozsvítí kontrolka , je nutné vyprázdnit zásobník na sedliny: přístroj nemůže připravovat kávu.</p>	<ul style="list-style-type: none"> • Vyjměte odkapávací misku, vyprázdněte ji a vyčistěte. • Vyprázdněte a pečlivě vyčistěte zásobník na sedliny, odstraňte veškeré zbytky, které se usadily na dně. • Zkontrolujte nádobku na kondenzát (červené barvy) a je-li plná, vyprázdněte ji.
<p>Dokud nedojde k vyčištění zásobníku na sedliny, přístroj nebude schopen připravovat kávu. Přístroj signalizuje potřebu vyprázdnit zásobník, i když není plný, pokud uběhlo 72 hodin od provedení první přípravy (pro správné počítání 72 hodin musí být přístroj pořád připojen k napájení).</p>		

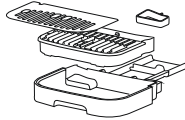
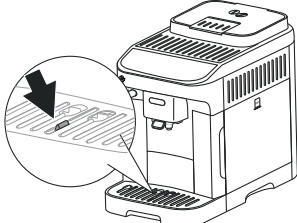
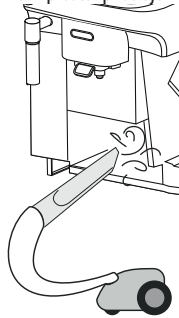

Součást	Četnost	Postup
<p>Součásti odkapávací misky</p> 	<p>Odkapávací miska je vybavena indikátorem hladiny vody v podobě plováku červené barvy, který indikuje hladinu obsažené vody. Dříve než tento indikátor začne vyčnívat z tácky na odkládání šálků, je nezbytné vyprázdnit misku a vyčistit ji.</p> 	<ul style="list-style-type: none"> • Vyjměte odkapávací misku a zásobník na sedliny; • Odstraňte tácek na odkládání šálků, mřížku misky, poté vyprázdněte odkapávací misku a zásobník na sedliny a všechny součásti umyjte; • Zkontrolujte nádobku na kondenzát červené barvy a je-li plná, vyprázdněte ji; • Zasuňte zpět odkapávací misku spolu s mřížkou a zásobníkem na kávové sedliny. <p>Při vyjmutí odkapávací misky je nutné vždy vyprázdnit zásobník na sedliny, i když není zcela zaplněný.</p>
<p>Vnitřní prostor přístroje</p> 	<p>Pravidelně (přibližně jednou za měsíc) zkontrolujte, zda vnitřní prostor přístroje (přístupný po vyjmutí odkapávací misky) není znečištěný.</p>	<p>Přístroj vypněte a odpojte od elektrické sítě. Přístroj nikdy neponořujte do vody.</p> <ul style="list-style-type: none"> • Odstraňte kávové usazeniny pomocí štetceku a houbičky; • Vysajte všechny zbytky vysavačem
<p>Ústí dávkovače kávy</p> 	<p>Pravidelně čistěte (jednou měsíčně) ústí dávkovače kávy</p>	<ul style="list-style-type: none"> • Pravidelně čistěte ústí dávkovače kávy pomocí houbičky nebo hadříku; • Pravidelně kontrolujte, zda otvory dávkovače kávy nejsou zanesené. V případě potřeby odstraňte kávové usazeniny párátkem.

11. ČIŠTĚNÍ SPAŘOVACÍ JEDNOTKY

Pozor!

Spařovač nelze vytáhnout, pokud je přístroj zapnutý.

1. Stiskněte tlačítko  pro vypnutí přístroje;
2. Vytáhněte nádržku na vodu;
3. Otevřete dvířka spařovače umístěná na pravém boku;

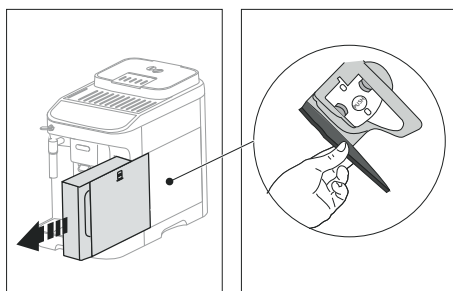

4. Dvě barevná uvolňovací tlačítka zatlačte směrem dovnitř a současně vyjměte spařovač jednotku směrem ven;

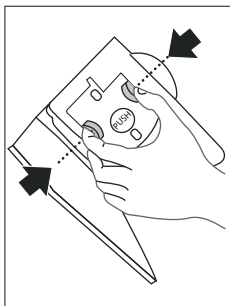

5. Spařovač ponořte na přibližně 5 minut do vody a potom opláchněte pod tekoucí vodou;

Pozor!

OPLÁCHNĚTE POUZE VODOU

NE MYČÍ PROSTŘEDKY - NE MYČKA NA NÁDOBÍ

6. Vyčistěte spařovač bez mycích prostředků, které by jej mohly poškodit.
7. Pomocí štětečku vyčistěte případné zbytky kávy v uložení spařovače, které jsou vidět přes dvířka spařovače;
8. Po vyčištění zasuněte spařovač zpět do držáku; poté stiskněte nápis PUSH, dokud neuslyšíte zavaknutí;

Poznámka:

Pokud spařovač nejde zasunout, je třeba jej (před zasunutím) správně zapolohovat dvěma páčkami.

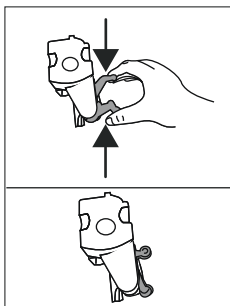

9. Po zasunutí zkontrolujte, zda se dvě barevná tlačítka vysunula směrem ven;

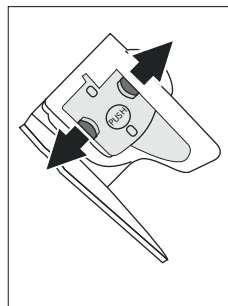

10. Zavřete dvířka spařovače;
11. Zasuňte zpět nádržku na vodu.

12. ODVÁPŇENÍ

Pro správné dokončení odvápňovacího cyklu věnujte zvláštní pozornost množství potřebnému ve nádrže na vodu pro každou fázi:

Fáze 1: Úkon odvápnění

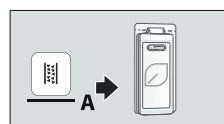

+

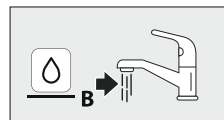

Fáze 2: První vyplachování

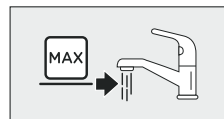

Fáze 3: Druhé vyplachování

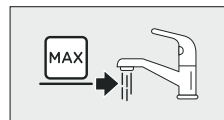

- Před použitím si přečtené pokyny a značení odvápňovacího prostředku, uvedené na jeho obalu.
- Doporučujeme používat výhradně odvápňovací přípravek De'Longhi. Použití nevhodných odvápňovacích přípravků nebo nesprávné provádění odvápnění by mohly vést ke vzniku závad, na které se nevztahuje záruka výrobce.
- Odvápňovací přípravek může poškodit citlivé povrchy. Pokud dojde k náhodnému úniku produktu, okamžitě jej osušte.

Pro provedení odvápnění	
Odvápňovací přípravek	Odvápňovací přípravek De'Longhi
Nádob	Doporučený objem: 2 l
Doba	~45min

Pozor:



Pokud je nainstalován změkčovací filtr, musí být před přidáním odvápnovacího roztoku odstraněn. Následně vložte zpět filtr po dokončení prvního cyklu vyplachování.

Postup odvápnění je vysvětlen v „Quick Guide“.



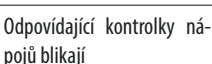
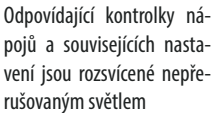

Poznámka:

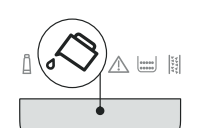
- Jakmile začne odvápnovací cyklus, nelze jej přerušit a musí být dokončen celým vyplachovacím cyklem.
- Je normální, že po provedení odvápnovacího cyklu bude voda v zásobníku na kávové sedliny.
- Přístroj vyžaduje třetí vyplachování v případě, že nádržka na vodu nebyla naplněna až do úrovně max: to aby bylo zaručeno, že se ve vnitřních trubkách přístroje nenachází odvápnovací roztok. Před spuštěním vyplachování nezapomeňte vyprázdnit odkapávací misku.

13. VÝZNAM KONTROLEK

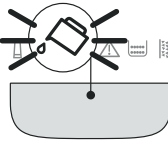
Kontrolka	Význam
	Přístroj se zahřívá: čekejte
	Přístroj je připraven k použití: pokračujte výběrem nápoje, který má být vydán, a odpovídajících možností
	Vyměňte filtr (viz kapitola „7. Změkčovací filtr“)
	V nádržce není dostatek vody: naplňte nádržku

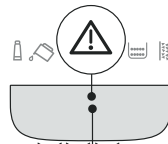
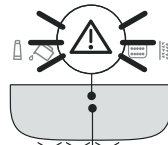

Kontrolka	Význam
	Nádržka na vodu není vložena do přístroje nebo není vložena správně: vložte nádržku vložte
	Obecný alarm: vnitřek přístroje je velmi špinavý. Přístroj pečlivě vyčistěte. Pokud přístroj stále zobrazuje zprávu i po vyčištění, kontaktujte zákaznický servis nebo autorizované servisní středisko
	Po vyčištění nebyl vložen spařovač: spařovač vložte podle pokynů v kapitole „11. Čištění spařovací jednotky“
	Chybí kávová zrna: naplňte zásobník na zrnkovou kávu a poté stiskněte libovolné tlačítko pro ukončení alarmu.
	Mletí je příliš jemné, a proto káva vytéká příliš pomalu nebo nevytéká úplně. Nastavte mlýnek (odst. „4.6 Nastavení mlýnku na kávu“)
	Bylo použito příliš mnoho kávy. Zvolte jemnější chuť nebo snižte množství předemleté kávy

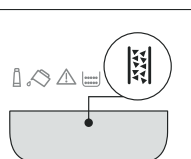
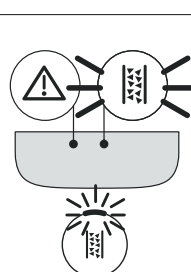

Kontrolka	Význam
	Byla zvolena funkce „předemletá káva“, ale káva nebyla nasypána do násypky. Nasypete předemletou kávu do násypky a opakujte výdej
	Hydraulický okruh je prázdný. Vydejte horkou vodu otočením kolečka na ☁️ nebo stiskněte tlačítko „Steam“
	Je nutné vyprázdnit zásobník na sedliny
→	

Kontrolka	Význam
	Zásobník na sedliny není zasunutý nebo není zasunutý správně: vložte odkapávací misku spolu se zásobníkem na sedliny a zatlačte až na doraz
	Je nezbytné provést odvápnění („12. Odvápnění“ a příslušný oddíl Quick Guide)
	Odvápnění bylo přerušeno. Pro návrat na připraven k použití: 1. Stiskněte tlačítko ☁️; 2. Pokud je kolečko pro výdej páry v pol. 0, otočte jej do pol. ☁️ : přístroj zahájí výdej a odvápnění bude pokračovat od obr. 14 na str. 10 a Quick Guide.

14. ŘEŠENÍ PROBLÉMŮ

Níže jsou uvedeny některé chybné funkce.

Pokud problém nebude možné odstranit popsáním způsobem, obraťte se na středisko technické asistence.

PROBLÉM	MOŽNÁ PŘÍČINA	NÁPRAVA
Přístroj se nezapíná.	Zástrčka není zapojena do zásuvky.	Zapojte zástrčku do zásuvky.
Káva není teplá.	Šálky nebyly přehřáté.	Opláchněte šálky v horké vodě, aby se zahřály (pozn. je možné použít funkci horké vody).
	Vnitřní okruhy přístroje se ochladily, protože od poslední kávy uplynuly 2-3 minuty.	Před přípravou kávy ohřejte vnitřní okruhy pomocí vyplachování, přidržením stisknutého tlačítka ☁️ x2 na několik vteřin.
	Nastavená teplota kávy je nízká.	V menu nastavení nastavte vyšší teplotu kávy (viz „9. Menu nastavení“).
	Je nutné provést odvápnění přístroje	Provedte odvápnění. Poté ověřte stupeň tvrdosti vody („6. Měření tvrdosti vody“) a ověřte, že byl přístroj nastaven podle skutečné tvrdosti („9. Menu nastavení“).
→		

PROBLÉM	MOŽNÁ PŘÍČINA	NÁPRAVA
Káva je málo objemná nebo má málo pěny.	Káva je namleta příliš hrubou.	Nastavte hrubost mletí („4.6 Nastavení mlýnku na kávu“). Účinek je viditelný až po výdeji alespoň 2 káv.
	Káva není vhodná.	Používejte kávu určenou pro použití v kávovarech na espresso.
	Káva není čerstvá.	Balení s kávou je otevřené příliš dlouho a káva ztratila svou chuť.
Káva vytéká příliš pomalu nebo kape.	Káva je namleta příliš jemně.	Nastavte hrubost mletí („4.6 Nastavení mlýnku na kávu“). Účinek je viditelný až po výdeji alespoň 2 káv.
Přístroj nevydává kávu	Přístroj detekuje nečistoty ve svém vnitřku	Počkejte, až bude stroj připraven k použití, a vyberte požadovaný nápoj. Pokud problém přetrvává, obraťte se na autorizované servisní středisko.
Z jednoho nebo z obou ústí dávkovače nevytéká káva.	Trysky dávkovače kávy jsou ucpané.	Vyčistěte trysky hadříkem. V případě potřeby odstraňte případné usazeniny pomocí párátko.
Vydaná káva je vodnatá.	Násypka na předemletou kávu je zanesená.	Otevřete dvířka a trysku vyčistěte pomocí kartáčku.
Spařovač nelze vytáhnout.	Nebylo provedeno vypnutí.	Provedte vypnutí stisknutím tlačítka  .
Po dokončení odvápnění si přístroj vyžádá třetí vyplachování	Během dvou cyklů vyplachování nebyla nádržka na vodu naplněna až do úrovně MAX	Vyprázdněte odkapávací misku, naplňte nádržku až po úroveň MAX a proveďte třetí vyplachování.
Mléko má velké bubliny	Mléko není dostatečně studené nebo není polotučné či odtučněné.	Používejte zcela odtučněné mléko, anebo mléko polotučné, mající teplotu z lednice (asi 5°C). Pokud výsledek není podle vašeho přání, zkuste změnit značku mléka.
	Napěňovač mléka je špinavý.	Demontujte součásti a pečlivě je umyjte.
	Používají se rostlinné nápoje.	Výsledek se velmi liší podle nutričních charakteristik nápojů.
Plocha na odkládání šálků nad přístrojem je horký	Bylo připraveno několik nápojů rychle po sobě	
Přístroj není používán a vydává zvuky nebo malé obláčky páry	Přístroj je připraven k použití nebo byl nedávno vypnut a několik kapek kondenzátu padá do ještě horkého výparníku.	Tento jev je součástí běžného provozu přístroje; k omezení jevu vyprázdněte odkapávací misku.
Z odkapávací misky přístroje vychází obláčky páry nebo je voda na ploše, kde je přístroj umístěn.	Po čištění nebyla zasunuta zpět mřížka misky.	Zasuňte zpět do odkapávací misky mřížku misky.

SÚHRN





1. ÚVOD	105
2. PRI PRVOM POUŽITÍ 	105
3. ZAPNUTIE A VYPNUTIE	105
4. VÝDAJ KÁVOVÝCH NÁPOJOV	106
4.1 Príprava kávy s použitím zrnkovej kávy	106
4.2 Príprava kávy použitím mletej kávy	106
4.3 Zmena arómy kávy.....	106
4.4 Preplachovanie	106
4.5 Odporúčania pre horúcejšiu kávu.....	106
4.6 Reguláciámlynčeka na kávu	106
4.7 Osobné nastavenie množstva v šálke.....	106
5. PRÍPRAVA KÁVY CAPPUCCINO 	107
6. MERANIE TVRDOSTI VODY	107
7. ZMÄKČOVACÍ FILTER.....	107
7.1 Výmena filtra	108
7.2 Vybatie filtra	108
8. ODPORÚČANIA PRE ÚSPORU ENERGIE ...	108
9. MENU NASTAVENÍ	109
9.1 Obnovenie hodnôt z výroby.....	111
11. ČISTENIE VYLÚHOVAČA.....	112
12. ODVÁPŇOVANIE 	113
13. VÝZNAM KONTROLIEK	114
14. RIEŠENIE PROBLÉMOV	116

1. ÚVOD

Základné úkony spotrebiča sú znázornené krok za krokom v Quick Guide.

Nechajte si niekoľko voľných minút na prečítanie tohto návodu na použitie. Zabráňte tak možnému riziku alebo poškodeniu spotrebiča.

Led a kontrolky na paneli vášho spotrebiča vám pomôžu správne komunikovať so spotrebičom:

	Vypnuté	--
	Zapnuté	Funkcia je k dispozícii
	Blikajúce	Funkcia prebieha
	Rýchlo blikajúce	Spotrebič vyžaduje zásah používateľa

Tieto symboly sú použité aj v Quick Guide priloženom k výrobku.

2. PRI PRVOM POUŽITÍ

- Pokyny pre prvé uvedenie spotrebiča do prevádzky sú uvedené v QUICK GUIDE.
- Pri prvom použití je potrebné urobiť 4-5 šálok kávy cappuccino, kým spotrebič nezačne dodávať do šálky uspokojivý výsledok.
- Pri prvom použití je vodný okruh prázdny, preto môže byť spotrebič veľmi hlučný: ako sa bude okruh plniť, hluk postupne ustane.
- Prípadné stopy kávy v mlynčeku sú spôsobené nastavovacími skúškami kávovaru pred jeho uvedením do predaja a svedčia o dôkladnej starostlivosti, s ktorou pristupujeme k výrobku.

3. ZAPNUTIE A VYPNUTIE

- Pri každom zapnutí spotrebiča prebehne cyklus automatického predhrievania a preplachovania, ktorý nie je možné prerušiť. Spotrebič je pripravený na použitie až po vykonaní tohto cyklu.
- Pri každom vypnutí spotrebič vykoná automatické preplachovanie, pokiaľ bola predtým pripravená káva.

Nebezpečenstvo popálenín!

Počas preplachovania vyteká z ústí vydávača kávy trochu horúcej vody. Dávajte pozor, aby ste sa nepostriekali horúcou vodou.

- Pre zapnutie alebo vypnutie spotrebiča stlačte tlačidlo



Pokiaľ spotrebič nebude dlhšiu dobu používaný, odpojte ho od elektrickej siete:

4. VÝDAJ KÁVOVÝCH NÁPOJOV

4.1 Príprava kávy s použitímzrnkovej kávy



- Nepoužívajte zelené alebo karamelizované kávové zrnká alebo kávové zrnká obalené v cukre, pretože by sa mohli nalepiť do mlynčeka na kávu a znemožniť jeho používanie.
- Ak je aktívny režim „Úspora energie“, výdaj prvej kávy môže začať až po niekoľkých sekundách.

4.2 Príprava kávy použitím mletej kávy



- Nikdy do spotrebiča nesypte mletú kávu, keď je spotrebič vypnutý, aby ste tak zabránili rozsypaniu kávy vnútri a znečisteniu spotrebiča. Spotrebič by sa týmto spôsobom mohol poškodiť.
- Nikdy viac ako 1 zarovnanú odmerku, inak by mohlo dôjsť k znečisteniu prístroja alebo k upchatiu násypky.
- Príprava kávy **Long**: v strede prípravy, keď sa zapnú kontrolky + nasypete ďalšiu zarovnanú odmerku mletej kávy a znovu stlačte tlačidlo Long.
- Nie je možné pripraviť kávu **Doppio+** použitím mletej kávy.

4.3 Zmenaarómy kávy

- Stlačte tlačidlo týkajúce sa požadovanej arómy:

	jemná
	stredná
	silná

- Postupujte voľbou požadovaného nápoja.

Poznámka:

- Pri následnej príprave spotrebič navrhne poslednú zvolenú arómu.
- V prípade prerušenia elektrického napájania sa spotrebič vráti na predvolenú strednú úroveň.

4.4 Preplachovanie

S touto funkciou je možné nechať vytekať horúcu vodu z vydávača kávy tak, aby sa vyčistil a zohrial vnútorný okruh spotrebiča.

Pre spustenie preplachovania stačí podržať stlačené tlačidlo x2 na približne 5 sekúnd: výdaj sa automaticky preruší (ak chcete prerušiť skôr, znovu stlačte to isté tlačidlo).

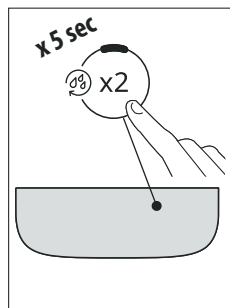

4.5 Odporúčania prehorúcejšiukávu

Horúcejšiu kávu dosiahnete aj nasledujúcim postupom:

- vykonajte preplachovanie (pozri oddiel „Preplachovanie“);
- nahrejte šálky horúcou vodou použitím funkcie horúca voda;
- zvýšte teplotu kávy (pozri kapitolu „9. Menu nastavení“).

4.6 Reguláciამlynčeka na kávu

Mlynček na kávu nie je treba regulovať, aspoň spočiatku, pretože bol výrobcom nastavený tak, aby bolo dosiahnuté správne vydávanie kávy.

Ak počas prevádzky mlynčeka na kávu chcete vykonať korekciu, nastavte gombík nasledujúcim spôsobom:

<p>Ak káva vyteká príliš pomaly alebo nevyteká vôbec. Efekt tejto úpravy sa prejaví až po výdaji najmenej 2 káv za sebou.</p>	<p>Otočte o jedno cvaknutie smerom k číslu 7</p>
<p>Pre výdaj kávy so silnejším telom a na zlepšenie vzhľadu cremy Efekt tejto úpravy sa prejaví až po výdaji najmenej 2 káv za sebou.</p>	<p>Otočte o jedno cvaknutie smerom k číslu 1</p>







Poznámka:

Regulačný gombík je možné otočiť, len kým je kávový mlynček v chode, počas začiatkovej fázy prípravy kávových nápojov.

4.7 Osobné nastaveniemnožstva všálke

- Na niekoľko sekúnd podržte stlačené tlačidlo týkajúce sa nápoja, ktorý chcete naprogramovať: ste v menu programovanie, keď kontrolka rýchlo bliká. Výdaj sa začne;

2. Po dosiahnutí požadovaného množstva v šálke znova stlačte tlačidlo nápoja: výdaj sa preruší a množstvo sa uloží do pamäte.

Nápoj*	Predvolené (ml)	Naprogramovateľné (ml)
 Espresso	40	od ≈ 20 do ≈ 180
 Káva	180	od ≈ 100 do ≈ 240
 Long	160	od ≈ 115 do ≈ 250
 Doppio+	120	od ≈ 80 do ≈ 180
 Americano	Espresso: 40 Voda: 110	Espresso: od ≈ 20 do ≈ 180 Voda: od ≈ 50 do ≈ 300
 Long Black	Voda: 120 Espresso: 80	Voda: od ≈ 50 do ≈ 300 Espresso: od ≈ 40 do ≈ 360
 Over ice	100	od ≈ 40 do ≈ 240

(*) Nápoje odlišujúce sa typom a číslom podľa modelu.

Poznámka!

Pre zrušenie prebiehajúceho naprogramovania stlačte tlačidlo vzťahujúce sa na iný nápoj

5. PRÍPRAVA KÁVY CAPPUCCINO

- Naplňte nádržku približne 100 gramami mlieka na každé cappuccino, ktoré chcete pripraviť. Pri výbere rozmerov nádoby berte do úvahy, že objem tekutiny sa zvýši 2 alebo 3-násobne.
- Pre dosiahnutie hustejšej a bohatšej peny použite úplne odtučnené mlieko alebo polotučné mlieko s teplotou, ktorú má v chladničke (cca 5 °C). Aby sa zabránilo vzniku málo napeneného mlieka alebo s veľkými bublinami, napenevač mlieka vyčistite po každom použití.
- Kvalita peny sa môže meniť na základe:
 - typu mlieka alebo rastlinného nápoja;
 - použitej značky;
 - Ingredienčia výživových hodnôt.

6. MERANIE TVRDOSTI VODY



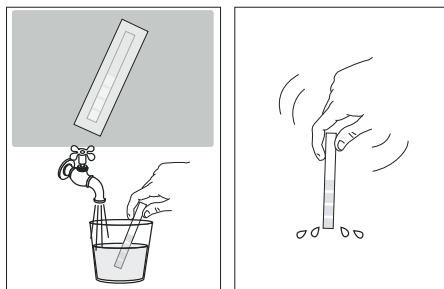

Ľarm odvápnenie sa zobrazí po uplynutí prednastaveného prevádzkového času na základe tvrdosti vody. Zariadenie je z výroby nastavené na „úroveň 4“ tvrdosti vody. Podľa potreby môžete spotrebič naprogramovať v závislosti od skutočnej tvr-

doti vody používanej v rôznych regiónoch a upraviť tak frekvenciu odvápnovania.

1. Vyberte z balenia reakčný prúžok: ak je vo výbave vášho modelu, nájdete ho priložený k Quick Guide.
2. Úplne ponorte prúžok do pohára vody asi na jednu sekundu.



3. Vytiahnite prúžok z vody a zľahka ním zatrasťte. Asi po jednej minúte sa objaví 1, 2, 3 alebo 4 štvorčky červenej farby v závislosti od tvrdosti vody, pričom každý štvorček zodpovedá 1 stupňu tvrdosti.

Total Hardness Test	Úroveň tvrdosti vody
	1 Nízka
	2 Stredná
	3 Stredná/vysoká
	4 Vysoká

Pozri pokyny v kapitole „9. Menu nastavení“ pre nastavenie spotrebiča.

7. ZMÄKČOVACÍ FILTER

Aby sa výkon spotrebiča udržal konštantný, odporúčame vám používať zmäkčovací filter De'Longhi.

Viac informácií nájdete na sídle www.delonghi.com.

 WaterFilter EAN: 8004399327252

Pre správne použitie filtra sa riadte pokynmi uvedenými nižšie.

1. Vyberte filter z obalu a otáčajte dátumovníkom, kým sa nezobrazia nasledujúce 2 mesiace;

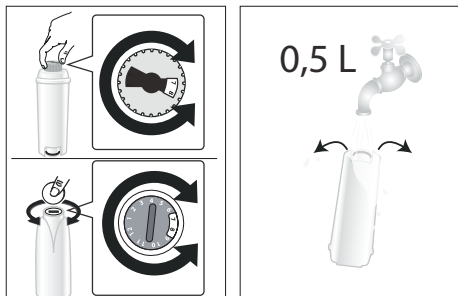

2. Na aktiváciu filtra nechajte tiecť vodu z vodovodu do centrálného otvoru filtra tak dlho, kým voda nevychádza z bočných otvorov po dobu viac ako jednu minútu;
3. Vytiahnite nádržku na vodu zo spotrebiča a naplňte ju vodou; filter vložte do nádržky na vodu a úplne ho ponorte na desať sekúnd, pričom ho nakloňte a zľahka stlačte, aby sa mohli uvoľniť vzduchové bubliny;

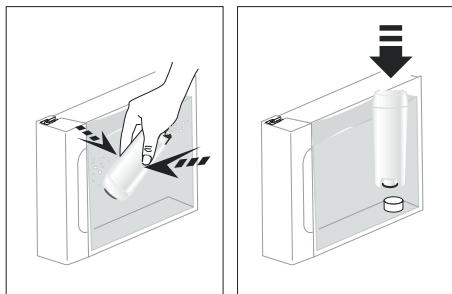

4. Filter založte na príslušné miesto a zatlačte až na doraz;
5. Znovuzatvorte nádržku vekom, potom nádržku znovu založte do spotrebiča;

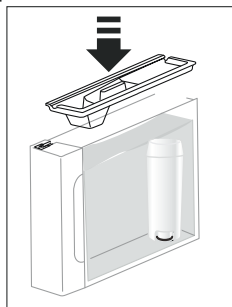

6. Pod vydávač pary/horúcej vody umiestnite prázdnu nádobu s minimálnym objemom 0,5 litra.
7. Pozri pokyny v kapitole „9. Menu nastavení“ pre inštaláciu filtra.
8. Spotrebiče začne vydávať horúcu vodu, potom sa automaticky zastaví;
9. Filter je teraz aktivovaný a zariadenie sa môže používať.

7.1 Výmena filtra

Filter vymeňte, keď sa zapne príslušná kontrolka .

1. Vyberte nádržku na vodu a opotrebovaný filter;
2. Postupujte podľa úkonov znázornených v predchádzajúcom oddiele pre aktiváciu filtra;
3. Pozri pokyny v kapitole „9. Menu nastavení“ pre nastavenie spotrebiča.

Poznámka:

Keď ubehli dva mesiace používania (pozri dátumovník) alebo sa spotrebič nepoužíval viac ako 3 týždne, je potrebné vykonať výmenu filtra, aj keď to spotrebič ešte nepožaduje.

7.2 Vybratie filtra

Ak si prajete používať spotrebič bez filtra, je potrebné ho vybrať a vybratie signalizovať.

1. Vyberte nádržku na vodu a opotrebovaný filter;
2. Pozri pokyny v kapitole „9. Menu nastavení“ pre nastavenie spotrebiča.

Poznámka!

Po uplynutí dvoch mesiacov životnosti (pozri dátumovník) alebo ak sa zariadenie nepoužívalo dlhšie než 3 týždne, je potrebné odstrániť filter, aj ak to zariadenie ešte nevyžaduje.

8. ODPORÚČANIA PRE ÚSPORU ENERGIE

- Automatické vypnutie nastavte na 15 minút (pozri „9. Menu nastavení“);
- Aktivujte Úsporu energie (pozri „9. Menu nastavení“);
- Keď si to spotrebič vyžaduje, vykonajte cyklus odváňovania.

9. MENU NASTAVENÍ



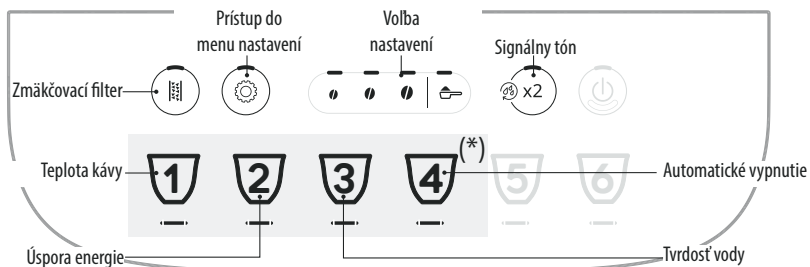







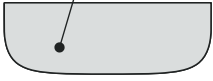



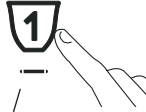









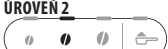



Keď vstúpite do menu, tlačidlá, ktoré zostanú aktívne, umožňujú vybrať zodpovedajúce funkcie:

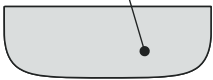

(*) Rôzne nápoje podľa modelu

1. Vstúpte do menu:			
<p>x 5 sec</p>		<p>Podržte stlačené tlačidlo na niekoľko sekúnd: zapnú sa tlačidlá týkajúce sa nastavení. Pokračujte stlačením tlačidla týkajúceho sa nastavenia, ktoré sa má regulovať.</p>	
2. Regulujte nastavenia spotrebiča:			
<p>Zmäčkovací filter</p>	<p>Stlačte jedno zo zriek na inštaláciu alebo výmenu zmäčkovacieho filtra</p>	<p>VLOŽENÝ</p>	<p>Potvrďte voľbu</p>
	<p>Stlačte symbol mletej kávy na odobratie zmäčkovacieho filtra</p>	<p>ODOBRATÝ</p>	
<p>Signálny tón</p>	<p>Stlačte jedno zo zriek na aktiváciu signálneho tónu</p>	<p>ON</p>	<p>Potvrďte voľbu</p>
	<p>Stlačte symbol mletej kávy na deaktiváciu signálneho tónu</p>	<p>OFF</p>	

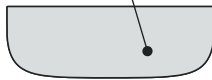
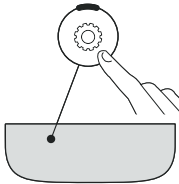

<p>Teplota kávy</p>  	<p>Stlačte zrnko zodpovedajúce požadovanej teplote</p>	<p>NÍZKA</p>  <p>STREDNÁ</p>  <p>VYSOKÁ</p> 	<p>Potvrďte voľbu</p>  
<p>Úspora energie</p>  	<p>Stlačte jedno zo zrníek na aktiváciu úspory energie</p> <p>Stlačte symbol mletej kávy na deaktiváciu úspory energie</p>	<p>ON</p>  <p>OFF</p> 	<p>Potvrďte voľbu</p>  
<p>Tvrdosť vody</p>  	<p>Stlačte symbol zodpovedajúci úrovni, ktorá sa má nastaviť</p>	<p>ÚROVEŇ 1</p>  <p>ÚROVEŇ 2</p>  <p>ÚROVEŇ 3</p>  <p>ÚROVEŇ 4</p> 	<p>Potvrďte voľbu</p>  
<p>Automatické vypnutie</p>  	<p>Stlačte symbol zodpovedajúci času, ktorý sa má nastaviť</p>	<p>15 MINÚT</p>  <p>30 MINÚT</p>  <p>1 HODINA</p>  <p>3 HODINY</p> 	<p>Potvrďte voľbu</p>  
<p>3. Vystúpte z menu:</p>			
	<p>Stlačte tlačidlo  Spotrebič sa vráti do stavu Pripravený na použitie.</p> <p>Poznámka! Spotrebič automaticky vystúpi z menu nastavení po 30 sekundách nepoužívania.</p>		

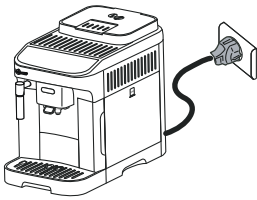
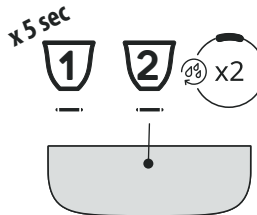
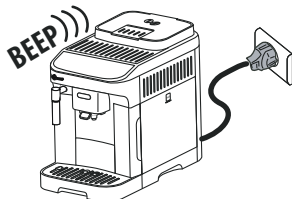

9.1 Obnovenie hodnôt z výroby

<p>Overte, či spotrebič je v pohotovostnom režime (vypnutý, ale pripojený k elektrickej sieti).</p>	
<p>Podržte stlačené na 5 sekúnd tlačidlá týkajúce sa nápojov 1, 2 a x2: na hodnoty z výroby sa vrátia všetky nastavenia a aj množstvá nápojov.</p>	
<p>Spotrebič vydá predĺžené pípnutie a všetky kontrolky budú blikať na potvrdenie obnovenia</p>	



10. ČISTENIE SPOTREBIČA

Pozor!

- Na čistenie spotrebiča nepoužívajte rozpúšťadlá, drsné čistiace prostriedky, ani alkohol. Pri plnoautomatických spotrebičoch De'Longhi nie je potrebné používať na čistenie spotrebiča chemické príslady.
- Na odstraňovanie vodného kameňa alebo kávoových usadenín nikdy nepoužívajte kovové predmety, pretože by tak mohlo dôjsť k poškraaniu kovového alebo plastového povrchu.

Komponent	Frekvencia	Postup
<p>Nádobka na zvyšky vylúhovanej kávy</p> 	<p>Keď sa zapne kontrolka , je potrebné vyprázdniť nádobku na zvyšky vylúhovanej kávy: spotrebič nemôže pripraviť kávu.</p>	<ul style="list-style-type: none"> • Vytiahnite odkvapkávaciu misku, vyprázdňte ju a vyčistite. • Vyprázdňte a starostlivo vyčistite nádobku na zvyšky vylúhovanej kávy, dbajte na to, aby ste odstránili všetky usadeniny na dne. • Skontrolujte nádobku na zber kondenzátu (červenej farby), a ak je plná, vyprázdňte ju.
<p>Kým sa nádobka na zvyšky kávy nevyčistí, predchádzajúca správa zostane zobrazená a spotrebič nemôže pripraviť kávu. Spotrebič signalizuje potrebu vyprázdniť nádobku, aj keď nie je plná, v prípade, ak uplynulo 72 hodín od prvej vykonanej prípravy (aby sa výpočet 72 hodín vykonal správne, spotrebič nikdy nesmie byť odpojený od napájania).</p>		

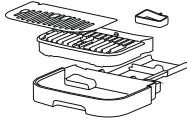
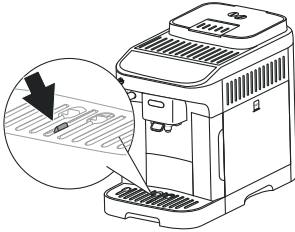
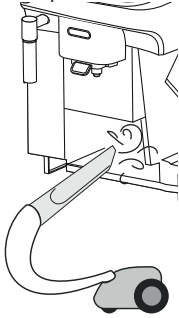

Komponent	Frekvencia	Postup
<p>Komponenty odkvapkávacej misky</p> 	<p>Odkvapkávacia miska je vybavená plávajúcím indikátorom (červenej farby), ktorý označuje hladinu vody. Skôr ako tento ukazovateľ začne vyčnievať z podložky na šálky, je potrebné misku vyprázdniť a vyčistiť</p> 	<ul style="list-style-type: none"> • Vytiahnite odkvapkávaciu misku a nádobku na zvyšky vylúhovanej kávy; • Odoberte tácku na odkladanie šálok , odkvapkávaciu mriežku , potom vyprázdňte odkvapkávaciu misku a nádobku na zvyšky vylúhovanej kávy a všetky komponenty umyte; • Skontrolujte nádobku na zber kondenzátu červenej farby, a ak je plná, vyprázdňte ju. • Znovu založte odkvapkávaciu misku a nádobku na zvyšky kávy. <p>Keď vytiahnete odkvapkávaciu misku, je povinnosťou vždy vyprázdniť nádobku na zvyšky kávy, aj keď nebude úplne naplnená.</p>
<p>Vnútro spotrebiča</p> 	<p>Pravidelne (približne raz do mesiaca) skontrolujte, či vnútorný priestor spotrebiča (prístupný po vybratí odkvapkávacej misky) nie je znečistený.</p>	<p>Spotrebič vypnite a odpojte od elektrickej siete. Spotrebič nikdy neponárajte do vody.</p> <ul style="list-style-type: none"> • Odstráňte usadeniny kávy štetcom a spongiou; • Všetky zvyšky povysávajúte vysávačom
<p>Ústia vydávača kávy</p> 	<p>Pravidelne vyčistíte (raz do mesiaca) ústia vydávača kávy</p>	<ul style="list-style-type: none"> • Pravidelne vyčistíte ústia vydávača kávy pomocou špongie alebo handry; • Kontrolujte, či nie sú upchaté otvory vydávača kávy. V prípade potreby odstráňte zvyšky kávy špáradlom.

11. ČISTENIE VYLÚHOVAČA

Pozor!

Vylúhovač sa nedá vytiahnuť, ak je spotrebič zapnutý.

1. Stlačte tlačidlo  pre vypnutie spotrebiča;
2. Vytiahnite nádržku na vodu;
3. Otvorte dvierka vylúhovača nachádzajúce sa na pravom boku;

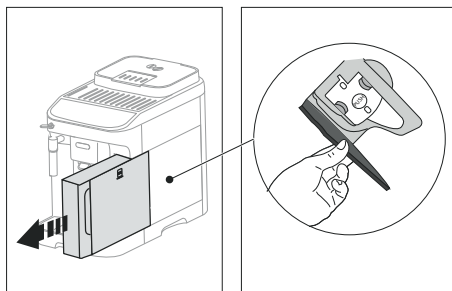

4. Stlačte smerom dovnútra dve farebné uvoľňovacie tlačidlá a súčasne vytiahnite vylúhovač smerom von;

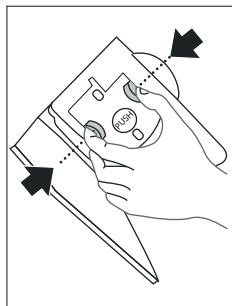

5. Ponorte vylúhovač približne na 5 minút do vody, a potom ho opláchnite pod tečúcou vodou;

Pozor!

VYPLÁCHNITE IBA VODOU

ŽIADNE ČISTIACE PROSTRIEDKY - ŽIADNA UMÝVAČKA RIADU

6. Čistite vylúhovač bez použitia saponátov, pretože by ho mohli poškodiť.
 7. Pomocou štetca vyčistite prípadné zvyšky kávy v sedle vylúhovača, viditeľné cez dverka;
 8. Po vyčistení zasunúť vylúhovač späť do držiaka; potom stlačte nápis PUSH, až kým nebudete počuť zacvaknutie;

Poznámka:

Ak je ťažké zasunúť vylúhovač späť, je treba ho nastaviť (pred jeho zasunutím) do správnej polohy stlačením dvoch páčok.

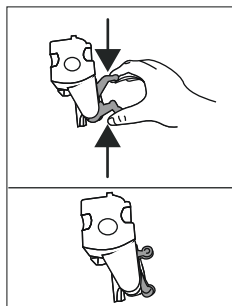

9. Po zasunutí skontrolujte, či sa obe farebné tlačidlá vysunuli smerom von;

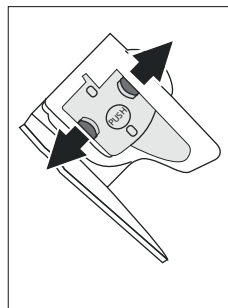

10. Zavrite kryt vylúhovača;
 11. Opäť vložte nádržku na vodu.

12. ODVÁPŇOVANIE

Pre správne dokončenie cyklu odvápnovacieho venujte veľkú pozornosť množstvám požadovaným v nádržke na vodu pre každú fázu:

Fáza 1: Činnosť odvápnovacieho prípravku

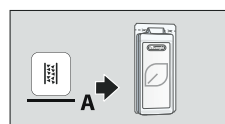

+

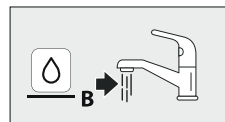

Fáza 2: Prvé preplachovanie

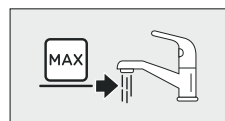

Fáza 3: Druhé preplachovanie

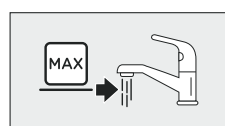

- Pred použitím si prečítajte pokyny a štítok prípravku na odvápnenie uvedené na obale prípravku na odvápnenie.
- Odporúča sa používať výhradne odvápnovacie prípravky De'Longhi. Použitie nevhodných odvápnovacích prípravkov rovnako ako nesprávne vykonané odvápnovanie môžu viesť k nezrovnalostiam, na ktoré sa nevzťahuje záruka výrobcu.
- Odvápnovač môže poškodiť jemné plochy. Ak sa prípravok náhodne prevráti, okamžite osušte.

Pre vykonanie odvápnovania	
Odvápňovač	Odvápňovač De'Longhi
Nádoba	Odporúčaný objem: 2 l
Čas	~45min

Pozor:





Ak je nainštalovaný zmäkčovací filter, je potrebné ho odobrať pred naliatím odvápnovacieho roztoku. Následne znovu filter založte po ukončení prvého prepláchnutia nádržky.





Postup pre odvápnovanie je znázornený v „Quick Guide“.

Poznámka:

- Keď sa cyklus odvápnovania začne, nie je možné ho prerušiť a ukončí sa celým cyklom preplachovania.
- Je normálne, ak po vykonaní cyklu odvápnovania, zostane voda v nádobe na zvyšky kávy.
- Zariadenie potrebuje tretie prepláchnutie, ak nádržka na vodu nebola naplnená po rysku MAX: slúži to na zaistenie toho, že vo vnútorných okruhoch zariadenia nezostane žiadny odvápnovací roztok. Pred spustením preplachovania nezabudnite vyprázdniť odkvapkávacia misku.

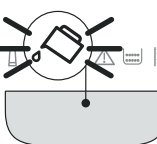
13. VÝZNAM KONTROLIEK

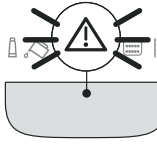
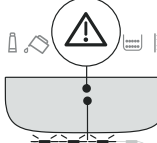
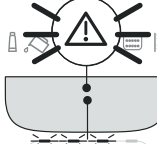
Kontrolka	Význam
	Spotrebič sa zohrieva: čakajte
	Spotrebič je pripravený na použitie: pokračujte vybratím nápoja, ktorý sa má vypekať a príslušných volieb
	Vymeňte filter (pozri kapitolu „7. Zmäkčovací filter“)
	V nádržke nie je dosť vody: nádržku naplňte
→	

Kontrolka	Význam
	Nádržka na vodu nie je založená do spotrebiča alebo nie je založená správne: založte nádržku správne
	Všeobecný alarm: vnútro spotrebiča je veľmi špinavé. Spotrebič starostlivo vyčistite. Ak zariadenie po vyčistení stále zobrazuje hlásenie, obráťte sa na zákaznícku podporu alebo autorizované servisné stredisko
	Po čistení nebol vložený vylúhovač: vložte vylúhovač podľa pokynov v kapitole „11. Čistenie vylúhovača“
	Chýbajú kávové zrnká: naplňte zásobník na zrnkovú kávu, potom stlačte ľubovoľné tlačidlo na výstup z alarmu.
	Kávový mlynček melie príliš jemne, a preto káva vyteká veľmi pomaly alebo nevyteká vôbec. Nastavte mlynček na kávu (ods. „4.6 Regulácia mlynčeka na kávu“)
	Použili ste príliš veľké množstvo kávy. Vyberte jemnejšiu chuť alebo znížte množstvo mletej kávy
→	

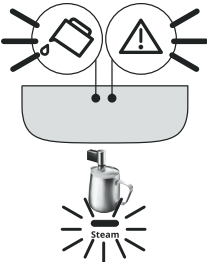
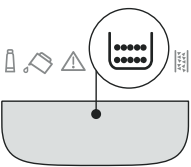
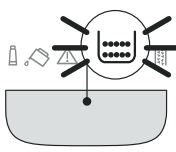
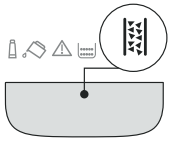

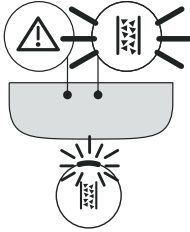
Kontrolka	Význam
	Bola zvolená funkcia „kúpená mletá káva“, ale káva nebola nasypaná do násypky. Nasypte mletú kávu do násypky a zopakujte výdaj
	Hydraulický obvod je prázdny. Vydatej horúcu vodu otočením gombíka na ☁️ alebo stlačte tlačidlo „Steám“
	Je potrebné vyprázdniť nádobku na zvyšky vylúhovanej kávy
	Nádobka na zvyšky vylúhovanej kávy nie je vložená alebo nie je vložená správne: vložte odkvapkávaciu misku spolu s nádobkou na zvyšky vylúhovanej kávy zatlačením až na doraz
	Je potrebné vykonať odvápnovanie („12. Odvápnovanie“ a príslušný oddiel v Quick Guide)
→	

Kontrolka	Význam
	<p>Odvápňovanie bolo prerušené. Pre návrat do stavu Pripravený na použitie:</p> <ol style="list-style-type: none"> 1. Stlačte tlačidlo ☁️☁️; 2. Ak gombík vydáva pary je v pol. 0, otočte ho do pol. ☁️☁️ : spotrebič začne vydávať a odvápnovanie sa obnoví od obr. 14 na str. 10 v Quick Guide.

14. RIEŠENIE PROBLÉMOV



Nižšie sú uvedené niektoré príklady chybného fungovania.

Ak sa problém nebude dať odstrániť opísaným spôsobom, skontaktujte sa s Technickou Asistenciou.

PROBLÉM	MOŽNÁ PRÍČINA	NÁPRAVA
Spotrebič sa nezapína.	Zástrčka nie je zapojená do zásuvky.	Zasuňte zástrčku do zásuvky.
Káva nie je horúca.	Šálky neboli predhriate.	Zohrejte šálky ich prepláchnutím horúcou vodou (Poznámka: môže sa použiť funkcia horúcej vody).
	Vnútorne okruhy zariadenia vychladli, pretože od poslednej vydanej kávy uplynuli 2-3 minúty.	Pred prípravou kávy zohrejte vnútorné okruhy prepláchnutím, pričom podržte stlačené tlačidlo  na niekoľko sekúnd.
	Nastavená teplota kávy je nízka.	Nastavte vyššiu teplotu kávy v menu nastavení (pozri „9. Menu nastavení“).
	Zariadenie je potrebné odvápniť	Vykonajte odvápnovanie. Potom skontrolujte stupeň tvrdosti vody („6. Meranie tvrdosti vody“) a skontrolujte, či je zariadenie nastavené na skutočnú tvrdosť („9. Menu nastavení“).
Káva je málo objemná alebo má málo peny.	Káva je zomletá príliš hrubo.	Regulujte mletie („4.6 Reguláciámlynčeka na kávu“). Účinok je viditeľný iba po výdaji aspoň 2 káv.
	Káva nie je vhodná.	Používajte kávu pre použitie v kávovaroch na espresso.
	Káva nie je čerstvá.	Balenie kávy je otvorené dlhý čas a káva stratila chuť.
Káva vyteká príliš pomaly alebo po kvapkách.	Káva bola zomletá príliš jemne.	Regulujte mletie („4.6 Reguláciámlynčeka na kávu“). Účinok je viditeľný iba po výdaji aspoň 2 káv.
Spotrebič nevydá kávu	Spotrebič zistil nečistoty vo svojom vnútri	Počkajte, kým sa spotrebič nevráti do stavu Pripravený na použitie a zvolte požadovaný nápoj. Ak problém pretrváva, obráťte sa na autorizované servisné stredisko.
Káva nevyteká z jedného alebo ani z jedného ústia vydávača kávy.	Trysky vydávača kávy sú upchaté.	Trysky vyčistíte handrou. V prípade potreby na odstránenie prípadných usadenín použite špáradlo.
Pripravená káva je riedka.	Násypka na mletú kávu je upchatá.	Otvorte dvierka, násypku vyčistíte štetcom.
Nie je možné vytiahnuť vylúhovač.	Spotrebič ste nevypli.	Spotrebič vypnite stlačením tlačidla  .
Po dokončení odvápnovania si spotrebič vyžaduje tretie preplachovanie	Počas dvoch cyklov preplachovania sa nádržka na vodu nenaplnila až po rysku MAX	Vyprázdňte odkvapkávaciu misku, naplňte nádržku až po rysku MAX a vykonajte tretie preplachovanie.
		→

PROBLÉM	MOŽNÁ PRÍČINA	NÁPRAVA
V mlieku sú veľké bubliny	Mlieko nie je dostatočne studené alebo nie je polotučné alebo nízkotučné.	Použite nízkotučné, alebo polotučné mlieko s teplotou, ktorú má v chladničke (cca 5 °C). Ak výsledok stále nie je uspokojivý, skúste použiť inú značku mlieka.
	Napeňovač mlieka je znečistený.	Demontujte komponenty a starostlivo ich vyčistite.
	Používajú sa rastlinné nápoje.	Výsledok je veľmi rôznorodý v závislosti od nutričných vlastností nápojov.
Odkladacia plocha na šálky na spotrebiči je horúca	Bolo pripravených viac nápojov rýchlo po sebe	
Stroj sa nepoužíva a vydáva zvuky alebo vypúšťa obláčiky pary	Spotrebič je pripravený na použitie alebo bol nedávno vypnutý a do ešte horúceho vydávača pary spadlo zopár kvapiek kondenzovanej vody.	Je to súčasť bežnej prevádzky spotrebiča. Na zabránenie takým situáciám vyprázdnite odkvapkávaciu mriežku.
Z odkvapkávacej misky spotrebiča vychádzajú obláčiky pary a/alebo na ploche, na ktorej je spotrebič umiestnený, je voda.	Po čistení ste nezasunuli mriežku odkvapkávacej misky.	Vložte mriežku späť do odkvapkávacej misky.

SPIS TREŚCI



1. WPROWADZENIE	118
2. PIERWSZE UŻYCIĘ 	118
3. WŁĄCZENIE I WYŁĄCZENIE	118
4. PRZYGOTOWYWANIE KAWY	119
4.1 Przygotowanie kawy przy użyciu kawy w ziarnach	119
4.2 Przygotowanie kawy z kawy mielonej 119	
4.3 Zmiana aromatu kawy	119
4.4 Płukanie	119
4.5 Porady w celu uzyskania kawy o wyższej temperaturze	119
4.6 Regulacja młynka do kawy.....	119
4.7 Personalizacja ilości w filiżance.....	120
5. PRZYGOTOWYWANIE KAWY CAPPUCCINO 	120
6. POMIAR TWARDOŚCI WODY	120
7. FILTR ZMIĘKČAZĄCY	120
7.1 Wymiana filtra	121
7.2 Wyjmowanie filtra	121
8. ZALECENIA DOTYCZĄCE OSZCZĘDNOŚCI ENERGETYCZNEJ	121
9. MENU USTAWIEŃ	122
9.1 Resetowanie do ustawień fabrycznych 124	
11. CZYSZCZENIE AUTOMATU ZAPARZAJĄCEGO.	125
12. ODKAMIENIANIE 	126
13. ZNACZENIE KONTROLEK	127
14. ROZWIĄZYWANIE PROBLEMÓW	129

1. WPROWADZENIE

Główne czynności urządzenia zostały przedstawione, krok po kroku w Quick Guide.

Prosimy o poświęcenie kilku minut na przeczytanie niniejszej instrukcji obsługi. W ten sposób unikniecie niebezpieczeństwa lub uszkodzenia urządzenia.

LED i kontrolki znajdujące się na panelu ekspresu pomogą Wam w jego prawidłowym użytkowaniu:

	Wyłączona	--
	Włączona	Funkcja dostępna
	Migająca	Funkcja w toku
	Szybko migająca	Urządzenie wymaga interwencji użytkownika

Takie symbole zostały również zastosowane quick guide dołączonej do produktu.

2. PIERWSZE UŻYCIĘ

- Instrukcje na temat pierwszego uruchomienia urządzenia wskazano w QUICK GUIDE.
- Przy pierwszym użyciu należy przygotować 4-5 napojów celem uzyskania zadowolającego efektu w filiżance.
- Podczas pierwszego użycia obwód wody jest pusty i dlatego urządzenie może emitować hałas: zmniejsz się on w miarę napełniania obwodu.
- Ekspres został sprawdzony przez producenta przy użyciu kawy, dlatego jest rzeczą całkowicie normalną, że w młynku znajdują się jej ślady i świadczy to o naszej dbałości o dostarczanie jak najwyższej jakości produktów.

3. WŁĄCZENIE I WYŁĄCZENIE

- Przy każdym włączeniu, urządzenie automatycznie wykonuje cykl nagrzewania i płukania, którego nie można przerwać. Będzie gotowe do użycia wyłącznie po zakończeniu takiego cyklu.
- Przy każdym wyłączeniu, jeżeli wcześniej przygotowano kawę, urządzenie wykonuje automatyczny cykl płukania.

Ryzyko oparzenia!

W czasie płukania z otworów dozownika do kawy wypływa niewielka ilość gorącej wody. Należy uważać, by nie poparzyć się rozpryskującą się wodą.

- W celu włączenia lub wyłączenia urządzenia, wcisnąć przycisk .





Jeśli urządzenie nie będzie używane przez dłuższy okres czasu, należy je odłączyć od sieci elektrycznej:

4. PRZYGOTOWYWANIE KAWY

4.1 Przygotowanie kawy przy użyciu kawy w ziarnach



- Nie wsypywać zielonych, karmelizowanych lub kandyzowanych ziaren kawy, ponieważ mogą się przykleić do młynka i sprawić, że nie będzie się nadał do użytku.
- Jeśli tryb „Oszczędności energetycznej” jest aktywny, wytwarzanie pierwszej kawy może wymagać kilku sekund.

4.2 Przygotowanie kawy z kawy mielonej

- Nie wsypywać kawy mielonej do wyłączonego urządzenia, aby jej w nim nie rozsypać i nie zabrudzić ekspresu. W takim przypadku ekspres mógłby ulec uszkodzeniu.
- Wsypywać zawsze tylko 1 płaską miarkę kawy, w przeciwnym wypadku, wewnątrz urządzenia mogłoby zostać zabrudzone lub lejek mógłby się zapchać.
- Podczas przygotowywania kawy  **Long**: w połowie procesu włączają się kontrolki  + , dodać kolejną płaską miarkę kawy mielonej i ponownie wcisnąć przycisk Long.
- Nie można przygotować kawy  **Doppio+** używając kawy mielonej.

4.3 Zmiana aromatu kawy

1. Wcisnąć przycisk żądanego aromatu:

	Łagodny
	Średni
	Mocny

2. Następnie wybrać żądany napój na bazie kawy.

Zwróć uwagę:

- Przy kolejnym przygotowaniu, urządzenie zaproponuje ostatni wybrany aromat.
- W przypadku przerwania zasilania elektrycznego, urządzenie powróci do poziomu średniego, ustawionego domyślnie.

4.4 Płukanie

Za pomocą tej funkcji można wytworzyć gorącą wodę z dozownika kawy w celu wymycia i podgrzania wewnętrznego obwodu urządzenia.

W celu aktywacji płukania, wystarczy przytrzymać przez około 5 sekund przycisk  **x2** : wytwarzanie zostanie przerwane automatycznie (jeżeli chce się przerwać wcześniej, ponownie wcisnąć ten sam przycisk).

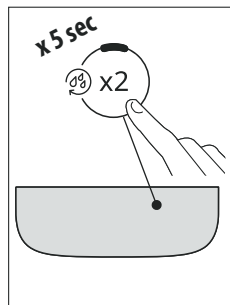

4.5 Porady w celu uzyskania kawy o wyższej temperaturze

Aby uzyskać bardziej gorącą kawę zaleca się:

- przeprowadzić płukanie (patrz paragraf „Płukanie”);
- ogrzać gorącą wodą filiżanki, używając funkcji gorącej wody;
- zwiększyć temperaturę kawy (patrz rozdział „9. Menu ustawień”).

4.6 Regulacja młynka do kawy

Nie należy regulować młynka do kawy, przynajmniej początkowo, ponieważ jest on fabrycznie ustawiony na odpowiednie wytwarzanie kawy.

W celu dokonania korekty podczas działania młynka, w następujący sposób wyregulować pokrętko:







Jeżeli kawa wypływa zbyt wolno lub w ogóle nie wypływa. Efekt tej zmiany widoczny jest dopiero po przygotowaniu co najmniej 2 kolejnych kaw.	Przekręć o jeden przeskok w kierunku cyfry 7 
Dla uzyskania mocniejszej kawy oraz poprawić wygląd pianki. Efekt tej zmiany widoczny jest dopiero po przygotowaniu co najmniej 2 kolejnych kaw.	Przekręć o jeden przeskok w kierunku cyfry 1 

Zwróć uwagę:

Pokrętło regulacji może być używane wyłącznie podczas pracy młynka do kawy, na początkowym etapie przygotowywania napojów na bazie kawy.

4.7 Personalizacja ilości w filizance

1. Przytrzymać przez kilka sekund przycisk odpowiadający napojowi do zaprogramowania: jest się w menu programowania, gdy kontrolka szybko miga. Rozpoczyna się wytwarzanie;
2. Po osiągnięciu żądanej ilości w filizance, ponownie wcisnąć przycisk napoju: wytwarzanie zostanie przerwane, a ilość zostanie zapisana.

Napój*		Do-myślnie (ml)	Do zaprogramowania (ml)
	Espresso	40	od ≈ 20 do ≈ 180
	Kawa	180	od ≈ 100 do ≈ 240
	Long	160	od ≈ 115 do ≈ 250
	Doppio+	120	od ≈ 80 do ≈ 180
	Americano	Espresso: 40 Woda: 110	Espresso: od ≈ 20 do ≈ 180 Woda: od ≈ 50 do ≈ 300
	Long Black	Woda: 120 Espresso: 80	Woda: od ≈ 50 do ≈ 300 Espresso: od ≈ 40 do ≈ 360
	Over ice	100	od ≈ 40 do ≈ 240

(*) Napoje różnego rodzaju i ilości, w zależności od modelu.

Zwróć uwagę!

Aby anulować trwające programowanie, wcisnąć przycisk odpowiadający innemu napojowi

5. PRZYGOTOWYWANIE KAWY CAPPUCCINO



- Napełnić pojemnik 100 gramami mleka na każdą kawę cappuccino, którą chce się przygotować. Podczas wyboru wymiarów pojemnika wziąć pod uwagę, że objętość płynu zwiększy się 2 lub 3 krotnie.
- Aby uzyskać bardziej gęstą i obfitą piankę, użyć mleka odtłuszczonego lub półtłustego prosto z lodówki (około 5° C). Aby uniknąć słabo spienionego mleka lub pianki z dużymi pęcherzykami, po każdym użyciu wyczyścić dyszę do spieniania mleka.

- Ilość pianki może być różna, w zależności od:
 - rodzaju mleka lub napoju roślinnego;
 - stosowanej marki;
 - składników i wartości odżywczych.



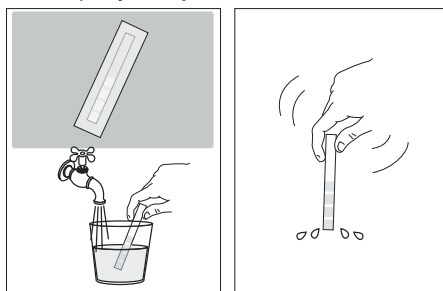

6. POMIAR TWARDOŚCI WODY

Alarm odkamieniania jest wyświetlany po ustalonym wcześniejszym okresie działania, który zależy od twardości wody. Ekspres jest fabrycznie ustawiony na „Poziom 4” twardości wody. Ewentualnie, można zaprogramować ekspres na podstawie twardości wody z sieci wodociągowej różnych regionów, zmniejszając w ten sposób częstotliwość wykonywania odkamieniania.

1. Wyjąć pasek kontrolny z opakowania: jeżeli jest dołączony do posiadanego modelu, znajduje się w quick guide.
2. Całkowicie zanurzyć pasek w szklance wody z kranu na około jedną sekundę.



3. Wyjąć pasek z wody i lekko nim potrząsnąć. Po upływie około minuty pojawią się 1, 2, 3 lub 4 czerwone kwadraciki. W zależności od twardości wody jeden kwadracik odpowiada 1 poziomowi.

Total Hardness Test	Poziom twardości
	1 Niska
	2 Średnia
	3 Średnio-Wysoka
	4 Wysoka

Patrz instrukcje w rozdziale „9. Menu ustawień” w celu ustawienia urządzenia.

7. FILTR ZMIĘK CZAJĄCY

Aby zagwarantować stałe utrzymanie wydajności ekspresu, zaleca się stosowanie filtra zmiękczającego firmy De'Longhi. Więcej informacji na www.delonghi.com.

 WaterFilter EAN: 8004399327252

W celu poprawnego użycia filtra należy się zastosować do podanych poniżej instrukcji.

1. Wyjąć filtr z opakowania i przekręcaj datownik do momentu wyświetlenia 2 kolejnych miesięcy;

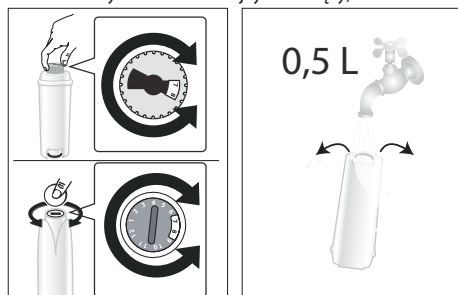

2. Aby aktywować filtr, należy wlewać wodę z kranu do środkowego otworu filtra, do momentu gdy woda nie zacznie wypływać z jego bocznych otworów przez co najmniej 1 minutę;
3. Wyjąć zbiornik z urządzenia i napełnić go wodą; Włożyć filtr do zbiornika z wodą i całkowicie zanurzyć na kilkanaście sekund, pochylając go i delikatnie przyciskając, aby umożliwić wydobyć się pęcherzyków powietrza;

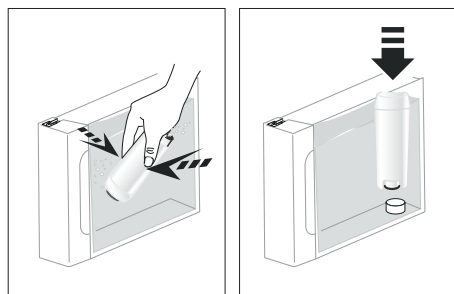

4. Włożyć filtr na miejsce i docisnąć do końca;
5. Zamknąć zbiornik pokrywką, następnie ponownie włożyć zbiornik do urządzenia;

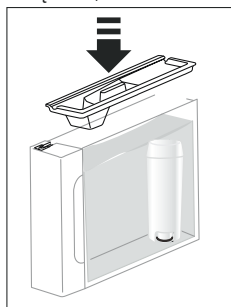

6. Pod dyszą gorącej wody/pary ustawić pusty pojemnik o minimalnej pojemności 0,5 litra.
7. Patrz instrukcje w rozdziale „9. Menu ustawień” w celu zainstalowania filtra.
8. Urządzenie wytworzy gorącą wodę; następnie wytwarzanie zostanie automatycznie przerwane;
9. Filtr został aktywowany i można przystąpić do używania ekspresu.

7.1 Wymiana filtra

Wymienić filtr po włączeniu się kontrolki .

1. Wyjąć zbiornik na wodę i zużyty filtr;
2. Wykonać czynności przedstawione w poprzednim paragrafie w celu uaktywnienia filtra;
3. Patrz instrukcje w rozdziale „9. Menu ustawień” w celu ustawienia urządzenia.

Zwróć uwagę:

Po upływie dwóch miesięcy (patrz datownik) lub, gdy urządzenie nie było używane przez 3 tygodnie konieczna jest wymiana filtra nawet, jeżeli urządzenie nie wyświetla takiego komunikatu.

7.2 Wymywanie filtra

Jeżeli chce się używać urządzenie bez filtra, konieczne jest jego wyjęcie i wskazanie takiego stanu.

1. Wyjąć zbiornik na wodę i zużyty filtr;
2. Patrz instrukcje w rozdziale „9. Menu ustawień” w celu ustawienia urządzenia.

Zwróć uwagę!

Po upływie dwóch miesięcy (patrz datownik) lub, gdy urządzenie nie będzie używane przez 3 tygodnie konieczne jest wyjęcie filtra nawet, jeżeli urządzenie nie wyświetla takiego komunikatu.

8. ZALECENIA DOTYCZĄCE OSZCZĘDNOŚCI ENERGETYCZNEJ

- Ustawić automatyczne wyłączenie na 15 minut (patrz “9. Menu ustawień”);
- Uaktywnić Oszczędność energetyczną (patrz “9. Menu ustawień”);
- Gdy urządzenie tego wymaga, przeprowadzić cykl odkamieniania.





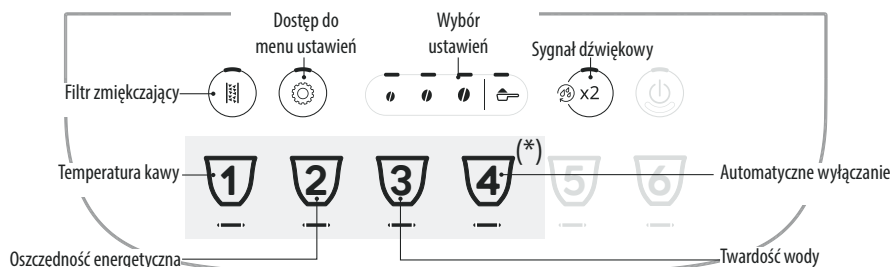





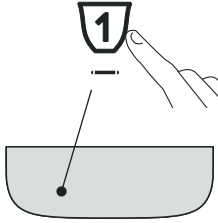

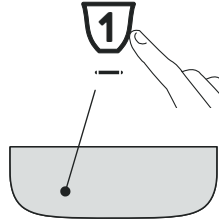
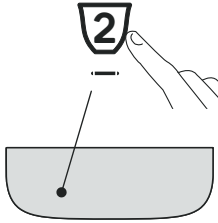

9. MENU USTAWIENÍ

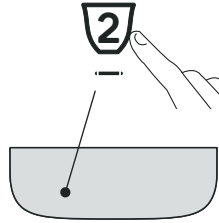
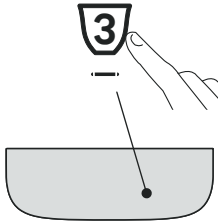
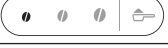
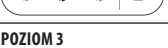
Po wejściu do menu, aktywne przyciski pozwalają na wybranie danych funkcji:

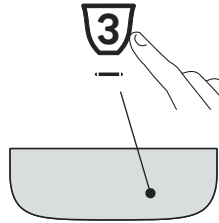
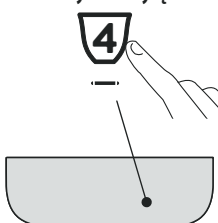

(*) Różne napoje, w zależności od modelu

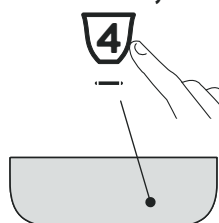
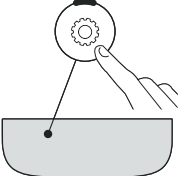
1. Wejść do menu:			
<p>x 5 sec</p>		<p>Przytrzymać przez kilka sekund wciśnięty przycisk : włączą się przyciski odpowiadające ustawieniom. Wcisnąć przycisk ustawienia do wyregulowania.</p>	
2. Wyregulować ustawienia urządzenia:			
<p>Filtr zmiękczający</p>	<p>Wcisnąć jedno z ziaren w celu zainstalowania lub wymiany filtra zmiękczającego</p>	<p>WŁOŻONY</p>	<p>Potwierdzić wybór</p>
	<p>Wcisnąć symbol kawy mielonej w celu usunięcia filtra zmiękczającego</p>	<p>WYJĘTY</p>	
<p>Sygnał dźwiękowy</p>	<p>Wcisnąć jedno z ziaren, aby aktywacji sygnał dźwiękowego</p>	<p>ON</p>	<p>Potwierdzić wybór</p>
	<p>Wcisnąć symbol kawy mielonej w celu dezaktywacji symbolu dźwiękowego</p>	<p>OFF</p>	
→			

<p>Temperatura kawy</p> 	<p>Wcisnąć ziarno odpowiadające żądanej temperaturze</p>	<p>NISKA</p>  <p>SREDNIA</p>  <p>WYSOKA</p> 	<p>Potwierdzić wybór</p> 
<p>Oszczędność energetyczna</p> 	<p>Wcisnąć jedno z ziaren w celu aktywacji oszczędności energetycznej</p> <p>Wcisnąć symbol kawy mielonej w celu dezaktywacji oszczędności energetycznej</p>	<p>ON</p>  <p>OFF</p> 	<p>Potwierdzić wybór</p> 
<p>Twardość wody</p> 	<p>Wcisnąć symbol odpowiadający poziomowi do ustawienia</p>	<p>POZIOM 1</p>  <p>POZIOM 2</p>  <p>POZIOM 3</p>  <p>POZIOM 4</p> 	<p>Potwierdzić wybór</p> 
<p>Automatyczne wyłączenie</p> 	<p>Wcisnąć symbol odpowiadający czasowi do ustawienia</p>	<p>15 MINUT</p>  <p>30 MINUT</p>  <p>1 GODZ.</p>  <p>3 GODZ.</p> 	<p>Potwierdzić wybór</p> 
<p>3. Wyjść z menu:</p>			
	<p>Wcisnąć przycisk  Urządzenie powróci do stanu gotowości do użytku.</p> <p>Zwróć uwagę! Ekspres automatycznie wyjdzie z menu ustawień po 30 sekundach nieużytkowania.</p>		

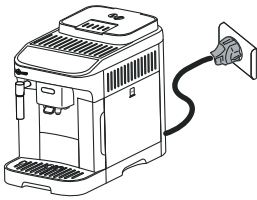
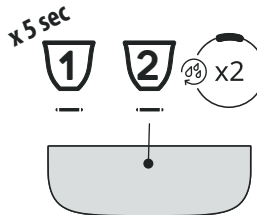
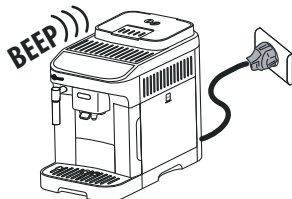

9.1 Resetowanie do ustawień fabrycznych

<p>Sprawdzić, czy urządzenie znajduje się w trybie stand-by (wyłączone, ale podłączone do sieci elektrycznej).</p>	
<p>Przytrzymać wciśnięte przez 5 sekund przyciski odpowiadające napojom 1, 2 i x2 : ustawienia oraz ilości napojów powrócą do wartości ustawionych fabrycznie.</p>	
<p>Ekspres wyemituje dłuższy sygnał beep i wszystkie kontrolki będą migać, potwierdzając reset</p>	

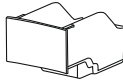

10. CZYSZCZENIE URZĄDZENIA

Uwaga!

- Do czyszczenia urządzenia nie używać rozpuszczalników, ściernych środków czyszczących lub alkoholu. Do czyszczenia automatycznych ekspresów firmy De'Longhi nie jest konieczne stosowanie środków chemicznych.
- Do usuwania kamienia osadowego lub osadów z kawy nie należy używać metalowych przedmiotów, mogłyby one zarysować metalowe lub plastikowe powierzchnie.

Komponent	Częstotliwość	Procedura
<p>Pojemnika na fusy</p> 	<p>Gdy włączy się kontrolka  konieczne jest opróżnienie pojemnika na fusy: urządzenie nie może zaparzyć kawy.</p> <p>Dopóki pojemnik na fusy nie zostanie wyczyszczony, urządzenie nie może przygotować kawy. Po upływie 72 godzin od pierwszego przygotowania, urządzenie sygnalizuje konieczność opróżnienia pojemnika nawet, jeżeli nie jest pełny (aby urządzenie mogło odliczyć 72 godziny, nie wolno go odłączyć od zasilania).</p>	<ul style="list-style-type: none"> • Wyjąć tackę na skropliny, opróżnić ją i wyczyścić. • Opróżnić i dokładnie wyczyścić pojemnik na fusy po kawie usuwając wszystkie nagromadzone na dnie zanieczyszczenia. • Sprawdzić (czerwony) zbiornik kondensatu, jeżeli jest pełen, opróżnić go.

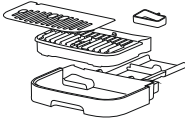
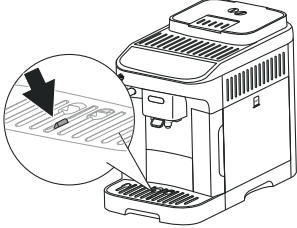
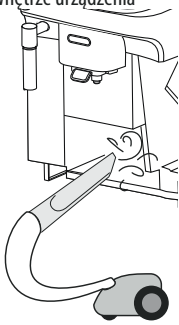

Komponent	Częstotliwość	Procedura
<p>Komponenty tacki na skropliny</p> 	<p>Tacka na skropliny posiada (czerwony) pływakowy wskaźnik poziomu znajdującej się w niej wody. Zanim ten wskaźnik zacznie wystawać z podstawki na filiżanki, należy opróżnić tackę na skropliny i wyczyścić ją</p> 	<ul style="list-style-type: none"> Wyjąć tackę na skropliny i pojemnik na fusy po kawie; Zdjąć podstawkę na filiżanki i kratkę tacki, następnie opróżnić tackę na skropliny i pojemnik na fusy, a następnie je umyć; Sprawdzić czerwony zbiornik na skropliny, jeżeli jest pełen, opróżnić; Ponownie włożyć tackę na skropliny z kratką oraz pojemnik na fusy. <p>Gdy wyjmuje się tackę na skropliny należy obowiązkowo opróżnić pojemnik na fusy nawet, jeśli nie jest pełny.</p>
<p>Wnętrze urządzenia</p> 	<p>Okresowo sprawdzić (raz w miesiącu) czy wnętrze urządzenia (dostępne po wyjęciu tacki na skropliny) nie jest zabrudzone.</p>	<p>Wyłączyć ekspres i odłączyć go od sieci elektrycznej. Nigdy nie zanurzać urządzenia w wodzie.</p> <ul style="list-style-type: none"> Usunąć resztki kawy za pomocą pędzelka lub gąbki; Użyć odkurzacza do usunięcia wszelkich resztek
<p>Otworzy dozownika kawy</p> 	<p>Okresowo czyścić (raz w miesiącu) otwory dozownika kawy</p>	<ul style="list-style-type: none"> Za pomocą gąbki lub szmatki okresowo czyścić otwory dozownika kawy; Sprawdzić, czy nie są zapchane. W razie potrzeby, usunąć osady z kawy przy pomocy wykałaczki.

11. CZYSZCZENIE AUTOMATU ZAPARZAJĄCEGO

Uwaga!

Nie należy wyjmować automatu zaparzającego, gdy urządzenie jest włączone.

1. Wcisnąć przycisk , aby wyłączyć urządzenie;
2. Wyjąć zbiornik wody;
3. Otworzyć drzwiczki automatu zaparzającego znajdujące się na prawym boku;

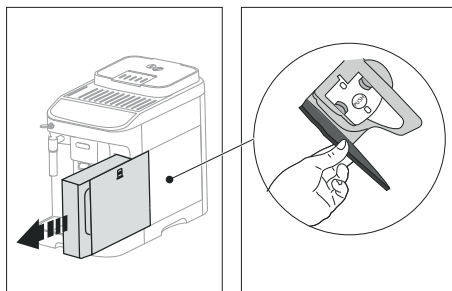

4. Wcisnąć do środka dwa kolorowe przyciski zwalnijące i równocześnie wyjąć automat zaparzający na zewnątrz;

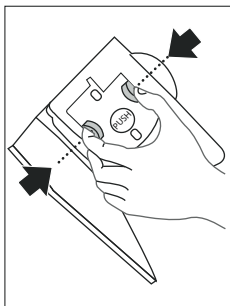

5. Zanurzyć automat zaparzający w wodzie na ok. 5 minut, a następnie opłukać pod kranem;

Uwaga!

PRZEPŁUKAĆ WYŁĄCZNIE WODĄ

NIE UŻYWAĆ ŚRODKÓW CZYSZCZĄCYCH I NIE WKŁADAĆ DO ZMYWARKI

6. Czyścić automat zaparzający bez użycia środków czyszczących, ponieważ mogą go uszkodzić.
 7. Za pomocą pędzelka wyczyścić ewentualne pozostałości z kawy w miejscu zaczepienia automatu zaparzającego, widoczne przez drzwiczki;
 8. Po wyczyszczeniu, ponownie założyć automat zaparzający wkładając go do wspornika; następnie wcisnąć napis PUSH, dopóki nie usłyszysz kliknięcia przymocowania;

Zwróć uwagę:

Jeżeli zamocowanie automatu zaparzającego sprawia trudności, należy (przed jego założeniem) doprowadzić go do właściwej pozycji naciskając na dwie dźwignie.

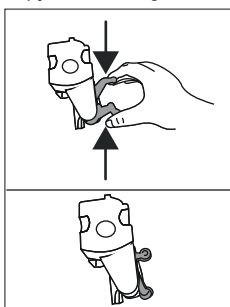

9. Po założeniu automatu zaparzającego należy się upewnić, że obydwa kolorowe przyciski zaskoczyły na zewnątrz;

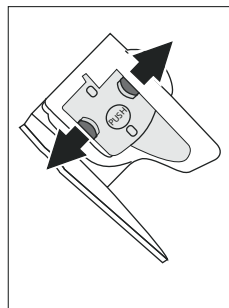

10. Zamknąć drzwiczki automatu zaparzającego;
 11. Napełnić zbiornik wodą.

12. ODKAMNIENIE

Aby prawidłowo zakończyć cykl odkamieniania, zwrócić szczególną uwagę na ilość wody wymaganą w zbiorniku podczas każdej fazy:

<p>Faza 1: Działanie odkamieniające</p>	
<p>Faza 2: Pierwsze płukanie</p>	
<p>Faza 3: Drugie płukanie</p>	

- Przed użyciem, przeczytać instrukcję i etykietę odkamieniacza, znajdujące się na jego opakowaniu.
- Zaleca się stosowanie wyłącznie odkamieniacza firmy De'Longhi. Użycie nieodpowiednich odkamieniaczy, jak również nieregularnie wykonywane odkamienianie może doprowadzić do usterek, których gwarancja producenta nie obejmuje.

- Odkamieniacz może uszkodzić delikatne powierzchnie. W razie przypadkowego rozlania, należy go natychmiast wytrzeć.

Aby przeprowadzić odkamienianie	
Odkamieniacz	Odkamieniacz De'Longhi
Pojemnik	Zalecana pojemność: 2 l
Czas	~45min

Uwaga:

Jeżeli jest zainstalowany filtr zmiękczający, należy go wyjąć przed waniem roztworu odkamieniającego. Następnie, po zakończeniu pierwszego zbiornika płukania, ponownie włożyć filtr.



Procedurę odkamieniania wskazano w „Quick Guide”.

Zwróć uwagę:

- Po rozpoczęciu cyklu odkamieniania, nie można go przerwać i musi być zakończony z pełnym cyklem płukania.
- Jest normalne, że po wykonaniu cyklu odkamieniania, w pojemniku na fusy znajduje się woda.
- W przypadku, gdy zbiornika na wodę nie został napełniony do poziomu MAX, urządzenie wymaga trzeciego płukania: zagwarantuje to całkowite usunięcie roztworu odkamieniającego z jego wewnętrznych obwodów. Przed uaktywnieniem płukania, pamiętać o opróżnieniu tacki na skropliny.

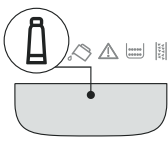
13. ZNACZENIE KONTROLEK

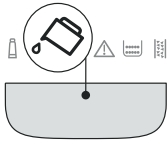
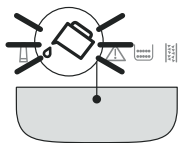
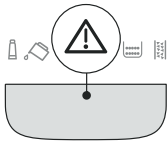
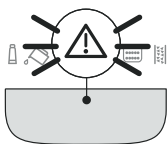
Kontrolka	Znaczenie
Kontrolki odnoszące się do napojów migają	Ekspres nagrzewa się: należy poczekać
Kontrolki odnoszące się do napojów i ich ustawień są włączone na stałe	Ekspres jest gotowy do użytku: wybrać napój do przygotowania i odpowiednie opcje
	Wymienić filtr (patrz rozdział „7. Filtr zmiękczający”)
→	

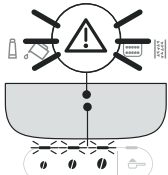
Kontrolka	Znaczenie
	W zbiorniku jest za mało wody: napełnić zbiornik
	Zbiornik na wodę nie jest włożony do urządzenia lub jest włożony nieprawidłowo: prawidłowo włożyć zbiornik
	Alarm ogólny: wewnątrz urządzenia jest bardzo brudne. Dokładnie wyczyścić urządzenie. Jeżeli po czyszczeniu, ekspres wciąż wyświetla taki komunikat, skontaktować się z Serwisem Obsługi Klienta i/lub Autoryzowanym Serwisem Technicznym
	Po wyczyszczeniu nie założono zaparzacza: włożyć zaparzacza, jak wskazano w rozdziale „11. Czyszczenie automatu zaparzającego”
	Brak ziaren: napełnij pojemnik na ziarna, następnie wcisnąć dowolny przycisk, aby wyresetować alarm.
	Ziarna są zbyt drobno zmielone i dlatego kawa wypływa zbyt wolno i nie do końca. Wyregulować młynek do kawy (par. „4.6 Regulacja młynka do kawy”)
→	

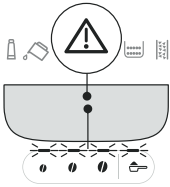
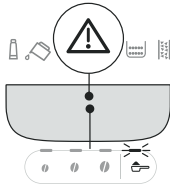
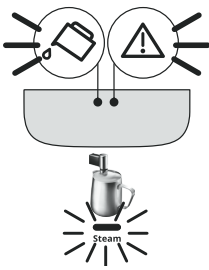
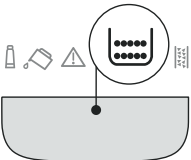
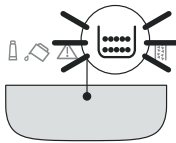

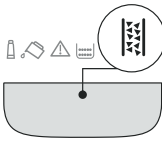
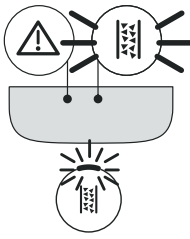
Kontrolka	Znaczenie
	Użyto zbyt dużo kawy. Wybrać łagodniejszy smak lub zmniejszyć ilość kawy mielonej
	Wybrano funkcję „kawa mielona”, ale nie wsypano kawy mielonej do lejki. Wsypać kawę mieloną do lejki i powtórzyć parzenie.
	Obwód hydrauliczny jest pusty. Wytworzyć gorącą wodę przekręcając pokrętkę na ☞ lub wcisnąć przycisk „Steam”
	Należy opróżnić pojemnik na fusy
	Pojemnik na fusy nie został włożony lub jest włożony nieprawidłowo: włożyć tackę na skropliny wraz z pojemnikiem na fusy, dociskając do końca
→	

Kontrolka	Znaczenie
	Należy przeprowadzić odkamienianie („12. Odkamienianie” i odpowiednia sekcja w quick guide)
	Odkamienianie zostało przerwane. Aby powrócić do stanu gotowy do użytku: 1. Wcisnąć przycisk ☞; 2. Jeżeli pokrętko wytwarzania pary znajduje się na poz. 0, przekręcić je na poz. ☞ : urządzenie rozpocznie wytwarzanie i proces odkamieniania zostanie wznowiony od rys. 14 na str. 10 w quick guide.

14. ROZWIĄZYWANIE PROBLEMÓW

Poniżej podano kilka możliwych nieprawidłowości.

Jeżeli problemu nie można rozwiązać w poniżej opisany sposób, należy się skontaktować z Serwisem Technicznym.

PROBLEM	MOŻLIWA PRZYCZYNA	ROZWIĄZANIE
Urządzenie nie włącza się.	Nie włożono wtyczki do gniazdka.	Włóż wtyczkę do gniazdka.
Kawa nie jest gorąca.	Filizanki nie zostały podgrzane.	Podgrzać filizanki pukając je gorącą wodą (NB: można użyć funkcji gorącej wody).
	Wewnętrzne obwody urządzenia ochłodziły się, ponieważ od ostatniego zaparzenia kawy upłynęły 2-3 minuty.	Przed przygotowaniem kawy nagrzać wewnętrzne obwody za pomocą funkcji płukania, przytrzymując wciśnięty przez kilka sekund przycisk  .
	Ustawiona temperatura kawy jest zbyt niska.	Ustawić wyższą temperaturę kawy w menu ustawień (patrz „9. Menu ustawień”).
	Należy przeprowadzić odkamienianie ekspresu	Przeprowadzić odkamienianie. Następnie sprawdzić stopień twardości wody („6. Pomiar twardości wody”) oraz, czy urządzenie jest ustawione według rzeczywistego poziomu („9. Menu ustawień”).
Kawa nie jest zbyt mocna i jest na niej mało pianki.	Kawa jest zbyt grubo zmielona.	Wyregulować stopień zmielenia („4.6 Regulacja młynka do kawy”). Efekt będzie widoczny tylko po przygotowaniu przynajmniej 2 kaw.
	Nieodpowiedni rodzaj kawy.	Używać kawy przeznaczonej do ekspresów do kawy espresso.
	Kawa nie jest świeża.	Opakowanie z kawą jest otwarte od dawna i kawa straciła swój smak.
Kawa wypływa zbyt powoli lub sączy się kroplami.	Kawa jest zbyt drobno zmielona.	Wyregulować stopień zmielenia („4.6 Regulacja młynka do kawy”). Efekt będzie widoczny tylko po przygotowaniu przynajmniej 2 kaw.
Urządzenie nie parzy kawy	Ekspres wykrył zanieczyszczenia wewnętrzne	Poczekać, aż powróci do stanu gotowości do użytku i wybrać żądany napój. Jeżeli problem trwa, zwrócić się do Autoryzowanego Centrum Serwisowego.
Kawa nie wypływa z jednego lub z obydwu otworów dozownika.	Dysze dozownika kawy są zatkane.	Wyczyścić dysze szmatką. Jeżeli konieczne, użyć wykałaczki w celu usunięcia ewentualnego osadu.
Wytwarzana kawa zawiera zbyt dużo wody.	Lejek do mielonej kawy jest zatkany.	Otworzyć drzwiczki i wyczyścić lejek za pomocą pędzelka.
Nie można wyjąć automatu zaparzającego.	Nie nastąpiło wyłączenie.	Przeprowadzić wyłączenie, wciskając przycisk  .
		→

PROBLEM	MOŻLIWA PRZYCZYNA	ROZWIĄZANIE
Po zakończeniu odkamieniania, urządzenie wymaga trzeciego płukania	Podczas dwóch cykli płukania, zbiornik na wodę nie został napełniony do poziomu MAX	Opróżnić tackę na skropliny, napełnić zbiornik do poziomu MAX i przeprowadzić trzecie płukanie.
Na mleku są duże pęcherzyki powietrza	Mleko nie jest wystarczająco zimne lub nie jest półtłuste, lub odtłuszczone.	Zaleca się stosowanie mleka odtłuszczonego lub półtłustego prosto z lodówki (około 5°C). Jeżeli uzyskany rezultat jest ciągle niezadowolający, należy spróbować zmienić rodzaj mleka.
	Dysza do spieniania mleka jest brudna.	Wyjąć komponenty i dokładnie je wyczyścić.
	Stosuje się napoje roślinne.	Wynik znacznie się różni, w zależności od właściwości odżywczych napojów.
Podstawka na filiżanki nad ekspresem jest gorąca	Przygotowano wiele napojów w krótkim czasie	
Urządzenie nie jest używane i emituje hałas lub wydziela niewielkie ilości pary	Urządzenie jest gotowe do użycia lub zostało niedawno wyłączone i kilka kropli kondensatu wpadło do wnętrza gorącego jeszcze odparowywacza.	Takie zjawisko jest częścią normalnego funkcjonowania urządzenia; aby je ograniczyć, powinno się opróżnić tackę na skropliny.
Urządzenie wydziela parę z tacki na skropliny i/lub na blacie, na którym stoi urządzenie znajduje się woda.	Po wykonaniu czyszczenia, nie założono kratki tacki.	Włożyć kratkę do tacki na skropliny.

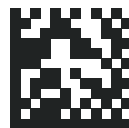

5713250271_00_0421