

MAGNIFICA — EVO —



QUICK START GUIDE

DeLonghi

Need help?



SCAN HERE

ECAM29043SB



EASILY REGISTER YOUR MACHINE & GET MORE OUT OF YOUR ESPRESSO EXPERIENCE

Register your Fully Automatic Espresso Machine and become De'Longhi Club Member. Join the De'Longhi Club to get more out of your coffee experience.



RECEIVE 1
ADDITIONAL YEAR
OF WARRANTY
FOR REGISTERING
PRODUCT



MEMBERSHIP
DISCOUNT ON
ACCESSORIES



PRIVATE
ONLINE SALES



DE'LONGHI
SPECIALIST
SUPPORT



EASY
ORDERING



EXCLUSIVE
COFFEE EVENTS
& NEWS

De'Longhi Club Member discount: Only members of the Club will receive special offers on coffee accessories.

STEP #1: TAKE A PHOTO

- Snap a photo of the camera icon, including the points.

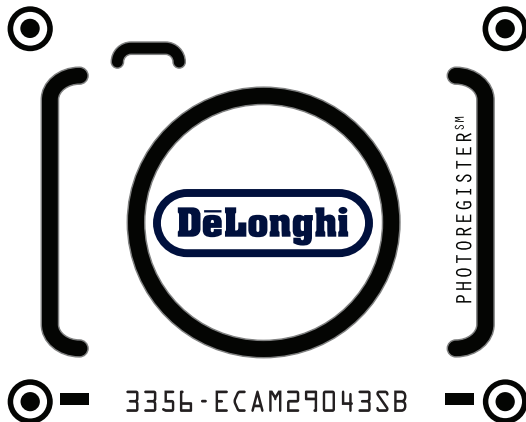

STEP #2: SEND PHOTO

- Send a photo via text, Facebook Messenger or upload online.



TEXT PHOTO
TO 71403



MESSANGER @
PHOTOREGISTER



ONLINE:
WWW.DELONGHI.PHOTO

NEED HELP?:

Visit photoregister.com/help
or text HELP to 71403.

CONTACT US

- Call 1-800-945-0929
- Online: Delonghi.com

VISIT US AT DELONGHI.COM



IN THE BOX

- A1. Beans container
- A2. Pre-ground coffee funnel lid
- A3. Beans container lid
- A4. Grinding adjustment dial
- A5. Pre-ground coffee funnel
- A6. Steam/hot water dial
- A7. Rubber Nozzle
- A8. Steam/hot water wand
- A9. Coffee spouts (adjustable height)
- A10. Condensate tray

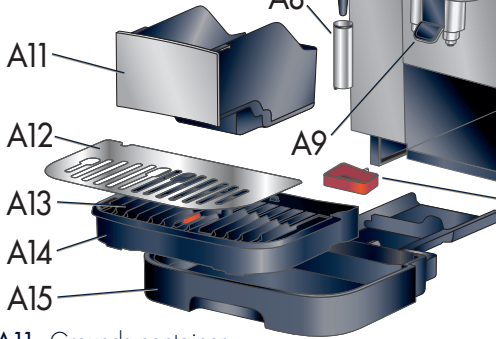
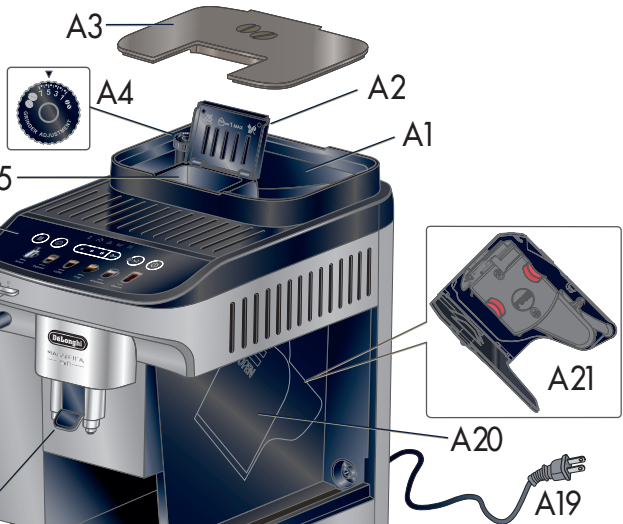

- A11. Grounds container
- A12. Cup tray
- A13. Drip tray water level indicator
- A14. Drip tray grille
- A15. Drip tray
- A16. Water tank lid
- A17. Water tank
- A18. Water filter housing
- A19. Power cord
- A20. Infuser door
- A21. Infuser

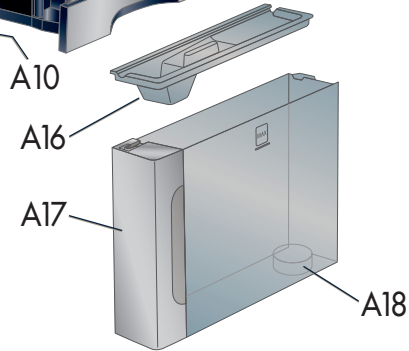

B. Control Panel



Get Started &
Owner's Instructions
Booklets

This short guide is not intended to explain all the functions of the appliance. Please read all the owner's instruction booklet before use.

ACCESSORIES INCLUDED

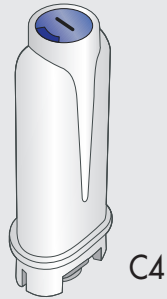
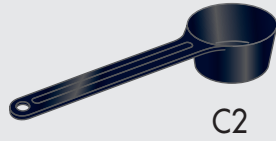
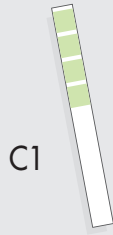

-
- C1. "Total Hardness Test" indicator paper
 - C2. Pre-ground coffee measuring scoop
 - C3. Descaler
 - C4. Water softener filter (certain models only)

CONTROL PANEL & DISPLAY

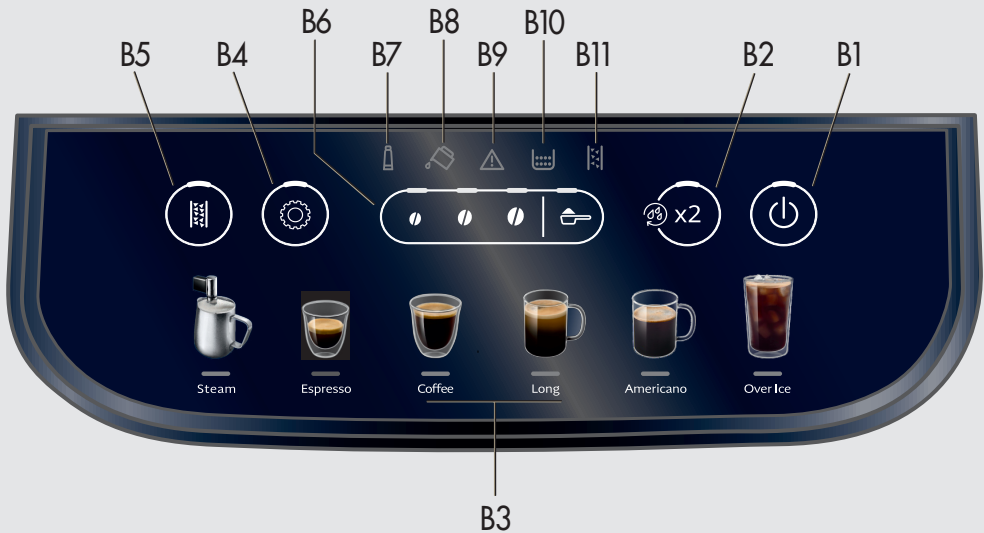

- B1. ON/Off Button
- B2. X2 button / Rinsing function (when pressed and hold for 5 seconds)
- B3. Direct recipes
- B4. Setting menu button
- B5. Descaling button
- B6. Strength selection and pre-ground function buttons
- B7. Exhausted water filter indicator light
- B8. Water indicator light
- B9. General alarm indicator light
- B10. Ground container light
- B11. Descaling indicator light

GET READY

Remove all stickers and clean all accessories with warm water and mild detergent and dry them. Priming the machine is only required the first time out of the box.

- 1** Connect the machine to the mains socket. The Water indicator Light will turn on.
- 2** Fill the water tank with fresh water
- 3** Add a large water container under both the water/steam spout and coffee spouts. Note, hot water will be delivered during the priming process.
- 4** The Steam light will start blinking. Open the steam dial by turning all the way to the left (clockwise). Press the Setting button that is now blinking and hot water will be delivered by the water/Steam spout
- 5** Once water delivery is complete, the steam light will start blinking again. Close the steam dial by turning it all the way to the right (counterclockwise). The machine will deliver hot water from the coffee spouts and stop automatically. The machine is now primed and ready for use.
- 6** Download the De'Longhi Coffee Link App to start exploring the world of De'Longhi Coffee and get informations and tips about your machine.

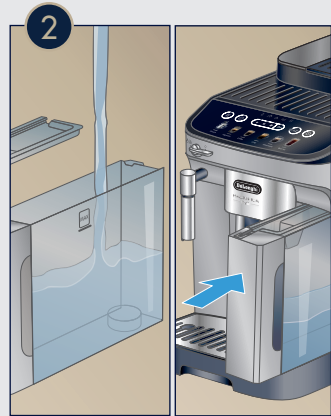
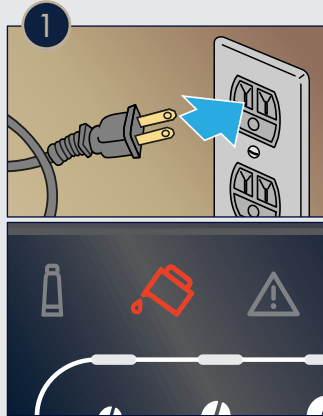

BREW ESPRESSO

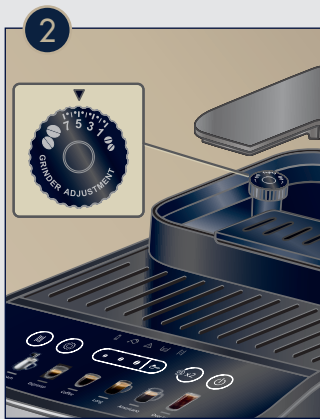
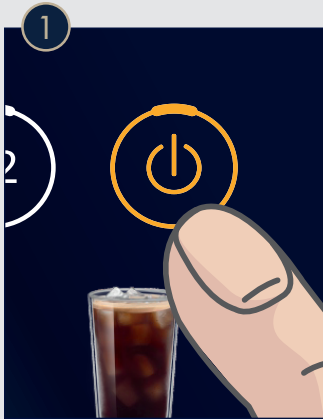

The first time using the machine, brew and dump the first 3-4 espressos. If you haven't been using the machine for 3-4 days, perform a rinsing cycle (press and hold **X2** Button for about 5 seconds).

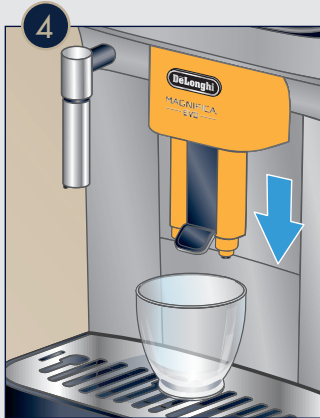

2 To brew the perfect espresso set your grinder following the "Extraction Guidelines" on page 9.

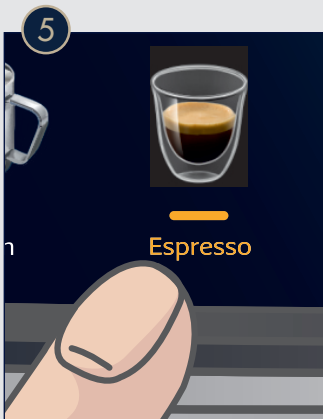

5 Select one of the recipes on the touch screen. Preparation will start with default strength and quantity, which can be changed by customizing your recipes.

6 To Brew doppio, first press the **X2** button and then select your espresso recipe.

CUSTOMIZE RECIPES

1 Strength Personalization:



Personalize the strength of recipes by selecting the desired option.

2 Quantity Personalization:

You can change the default quantity by pressing and holding the button of the recipe you want to modify until it blinks. Delivery begins. Press again to stop at the desired level. The new parameter is now saved.

3 Pre-ground:

To use pre-ground coffee, press the icon  and add one measuring scoop of pre-ground coffee in the dedicated funnel, then select the desired recipe.

Note: if you prepare a Long recipe, you will need to add a second measuring scoop of coffee half way through the brewing process. Do so when the + lights turn on, and then press the Long recipe button to continue brewing.

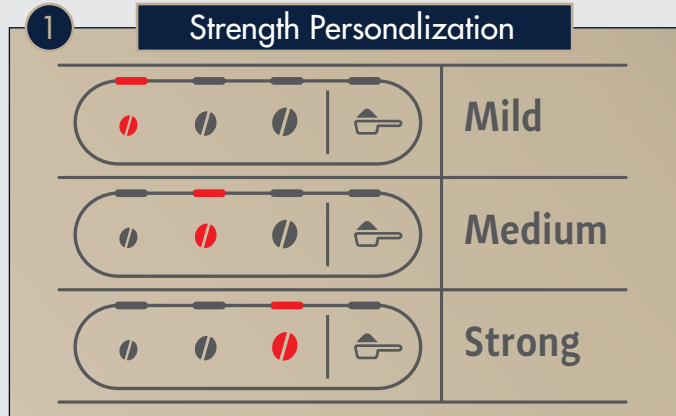

EXTRACTION GUIDELINES

Depending on your choice of beans, you might need to adjust the grinder setting to a finer or more coarse choice.



- Flow like warm honey
- Nut-brown Crema
- Well balanced and lingering taste

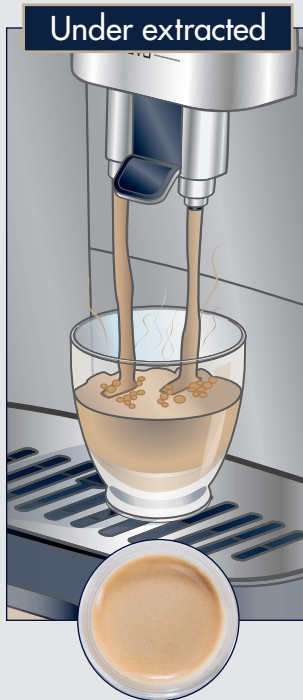

- Flowing fast like water
- Light and pale Crema

To make it perfect:

- Adjust grinding setting to a finer setting
- Select a higher strength

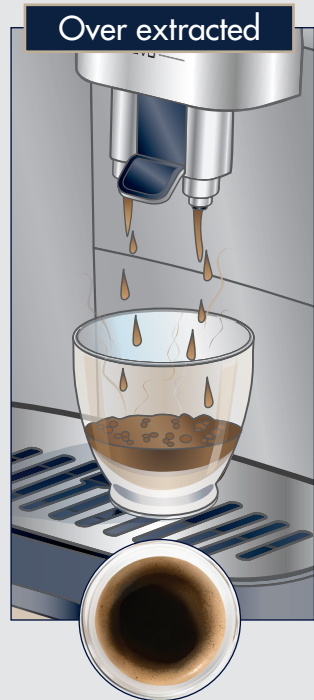
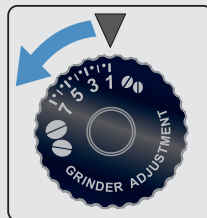

- Flowing in drips or not at all
- Crema very dark and not uniform

To make it perfect:

- Adjust grinding setting to a coarser setting
- Select a lower strength

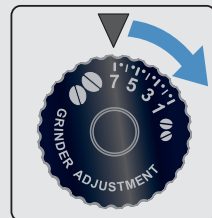

CLEANING

Keeping your machine clean will improve quality of the beverage and life span of the machine.

1 Empty drip tray daily and empty coffee ground container when lights come up.

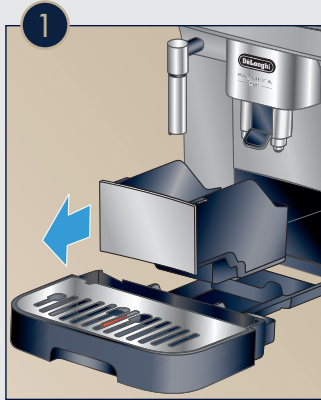

2 Once a month, clean the inside of the machine. Follow User Manual detailed instructions.

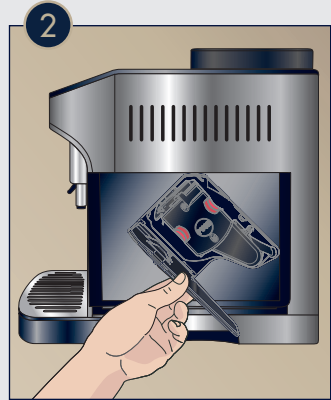

3 After using the steam spout to froth milk, remove and clean each part.

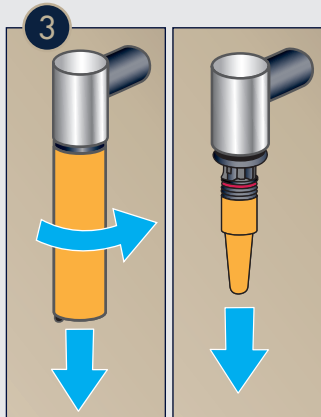

DESCALING

4 Promptly descale when indication light comes on. The frequency of the need to descale of the machine depends on the water hardness setting. See User Manual for more information and detailed instructions.

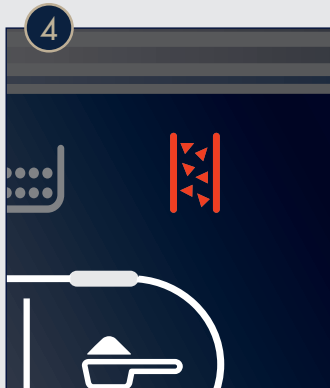

INSERT WATER FILTER

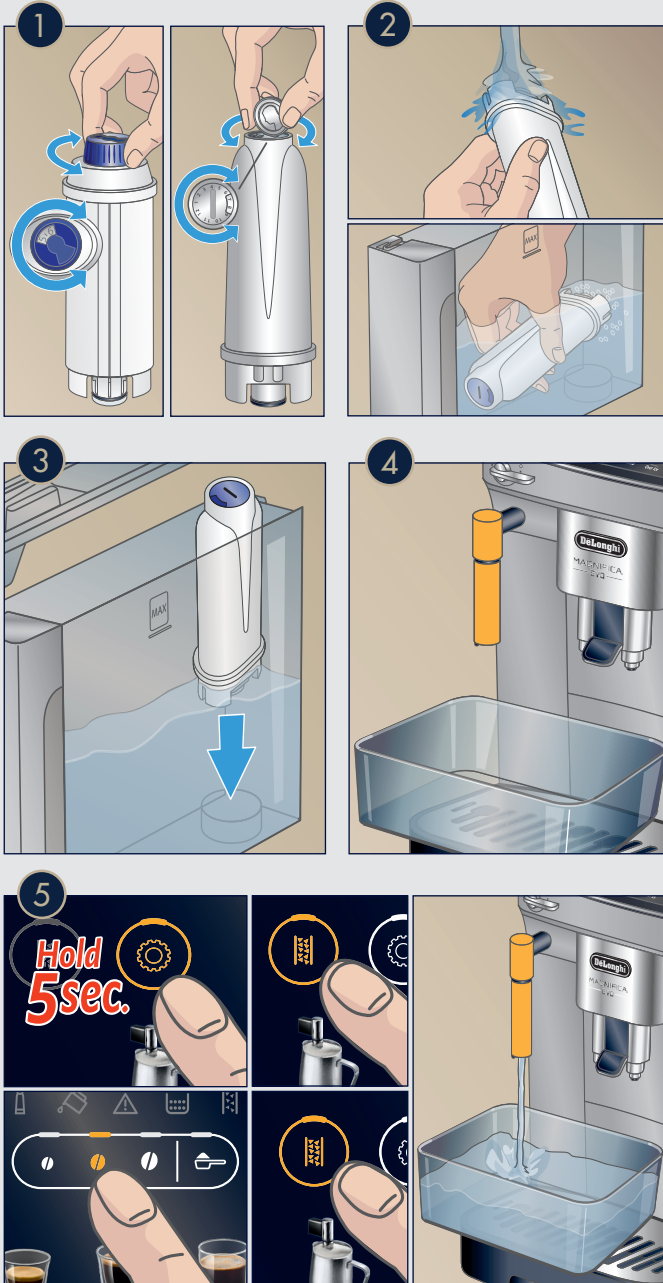

To ensure better quality of the water install the provided water filter. Under normal use, filters last about 2 months. If coffee maker is left unused, the filter will last a maximum of 3 weeks*. You can purchase extra filters on www.delonghi.com

*The type of filter may vary.

- 1 Turn the date indicator disk until the next two months are displayed.
- 2 Fill the filter with water submerge it inside the filled water tank, until all air bubbles have escaped.
- 3 Place the filter in the filter housing on the tank and cover with the lid. Put the water tank back in the machine.
- 4 Insert the Hot Water Spout.
- 5 Now you have to tell the machine you installed a new filter. Proceed by pressing the button sequence shown in the picture.
- 6 Water will be delivered and will stop automatically. The filter is now successfully installed.

Note the machine will let you know when it's time to substitute the filter when the  light will turn on.



SET WATER HARDNESS

Analyze the hardness of your water to set your machine accordingly. Different water levels will require for your machine to be descaled more or less frequently. To set your machine access "Water Hardness"

on the settings menu.

1 Dip the provided Total Hardness Indicator in a glass of water for one second and shake it.

2 Wait a couple of minutes. Read the Indicator paper colors and compare with this table.

3 Set Water Hardness on your machine by accessing the setting menu pressing  for 5 seconds and then pressing Coffee .

4 Use the Strength selector to chose the water level, based on the water hardness test results.

5 Confirm Selection by pressing Coffee . Exit the setting menu by pressing .

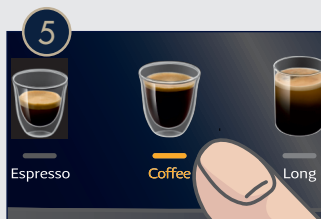
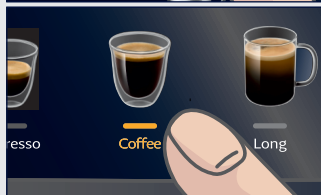
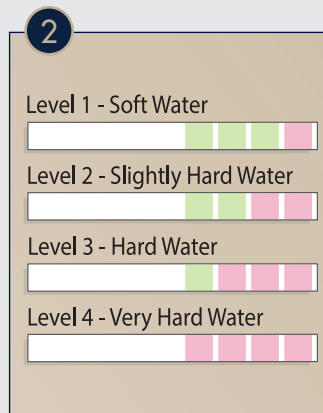

INSÉRER LE FILTRE À EAU

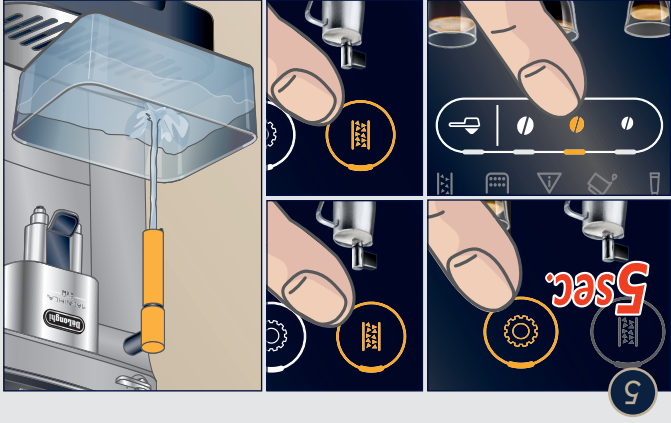
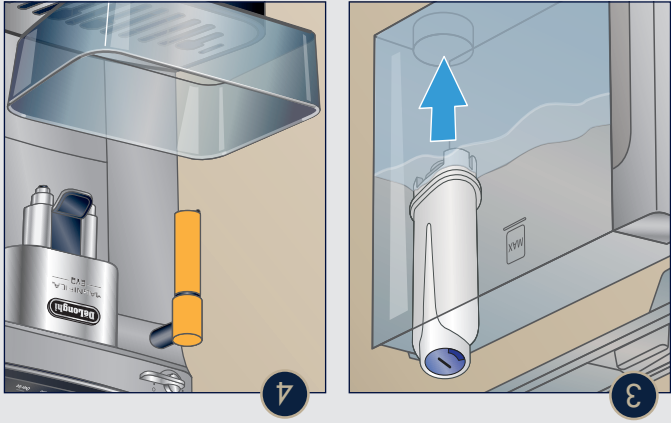
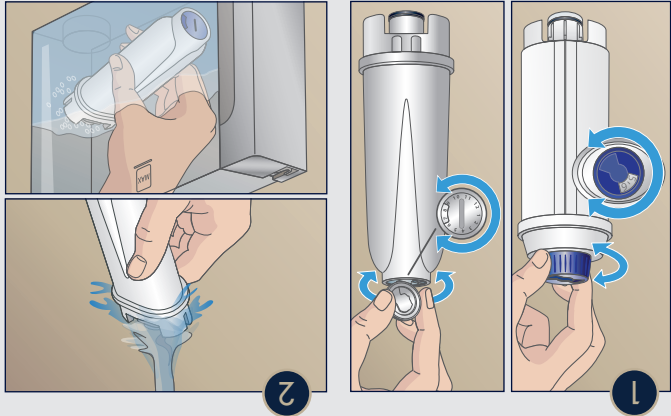

Pour assurer une meilleure qualité de l'eau, installer le filtre à eau inclus. Avec une utilisation normale, les filtres durent environ 2 mois. Si la machine à café n'est pas utilisée, le filtre durera un maximum de 3 semaines.* Pour acheter des filtres supplémentaires, visitez www.delonghi.com

* Le type de filtre peut varier.

1 Tourner le disque cadrentier pour afficher les deux prochains mois.

2 Remplir le filtre d'eau, puis le plonger dans le réservoir plein d'eau, jusqu'à ce que toutes les bulles d'air soient échappées.

3 Insérer le filtre dans le boîtier du réservoir et placer le couvercle. Replacer le réservoir d'eau dans la machine.

4 Insérer la buse d'eau chaude.

5 Appuyer sur les boutons dans l'ordre indiqué sur l'image pour signaler à la machine que le nouveau filtre est installé.

6 De l'eau s'écoulera et s'arrêtera

automatiquement. Le filtre est maintenant correctement installé.

Veuillez noter que la machine vous indiquera quand il est temps de changer le filtre : le voyant s'allumera.

Garder votre machine propre améliorera la qualité des boissons et la durée de vie de la machine.

1 Vider le plateau d'égouttement tous les jours et vider le bac à marc de café quand le voyant s'allume.

2 Nettoyer l'intérieur de la machine une fois par mois. Suivre les instructions détaillées dans le guide d'utilisation.

3 Après l'utilisation de la buse vapeur pour le moussage du lait, retirer et nettoyer chaque pièce.

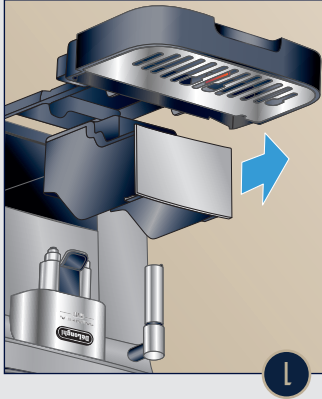

1

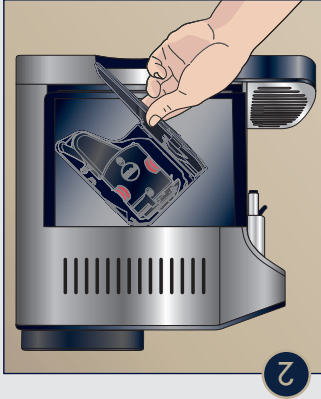

2

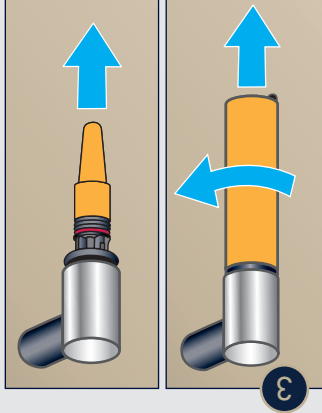

3

DÉTARTRAGE

4 Détarrer la machine dès que le voyant s'allume. La fréquence du détartrage de la machine dépend du réglage de la dureté de l'eau. Consulter le guide d'utilisation pour plus d'informations et des instructions détaillées.

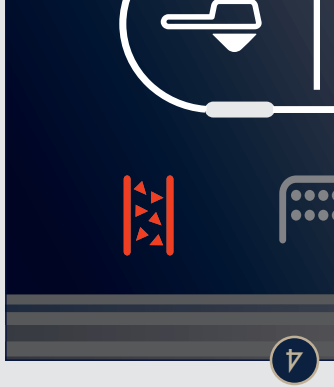

4



GUIDE D'EXTRACTION

Selon votre choix de grains de café, il faudra peut-être régler la mouture pour obtenir une mouture plus fine ou plus grossière.



Sur-extraction

- Coule goutte à goutte ou pas du tout
 - Créma très foncée et pas uniforme
- Pour corriger le problème :**
- Régler le degré de mouture pour obtenir une mouture plus grossière
 - Sélectionner une intensité moins forte

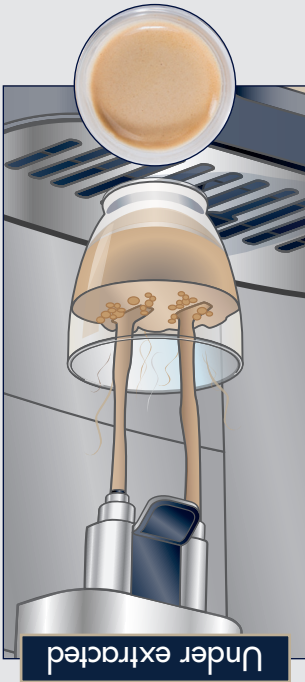

Under extracted

- Coule vite comme l'eau
 - Créma mince et pâle
- Pour corriger le problème :**
- Régler le degré de mouture pour obtenir une mouture plus fine
 - Sélectionner une intensité plus forte

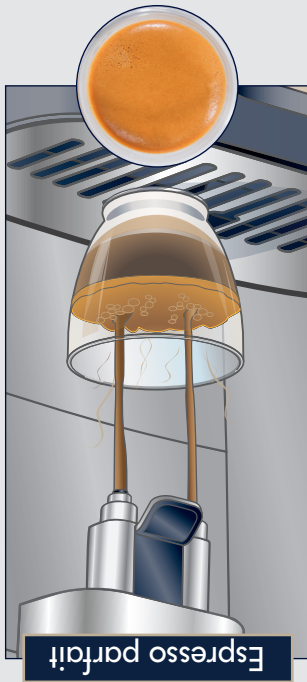
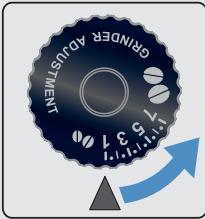

Espresso parfait

- Coule comme du miel chaud
- Créma de couleur noisette
- Goût bien équilibré et persistant

PERSONNALISER LES BOISSONS

1 Personnalisation de l'intensité

Fort	
Moyen	
Doux	

2 Personnalisation avancée

3 Café prêmoulu

1 Personnalisation de l'intensité :

personnalisez l'intensité des boissons en sélectionnant l'option désirée.

2 de la quantité :

vous pouvez changer la quantité par défaut en appuyant le bouton de la

boisson que vous désirez modifier jusqu'à ce qu'il

commence à clignoter. L'écoulement du café

commencera. Appuyez à nouveau une fois la

longueur désirée atteinte. Ce nouveau réglage est

maintenant enregistré.

3 Café prêmoulu :

pour utiliser du café moulu, appuyer sur l'icône moulu, ajouter une cuillère de café moulu dans

l'entonnoir prévu à cet effet, puis sélectionner la boisson

désirée.

Note : si vous préparez un café long ☕, il faut

ajouter une deuxième cuillère de café pendant le processus d'infusion, quand

les voyants s'allument. Appuyez ensuite sur le bouton café long pour continuer l'infusion.

PRÉPARER UN ESPRESSO

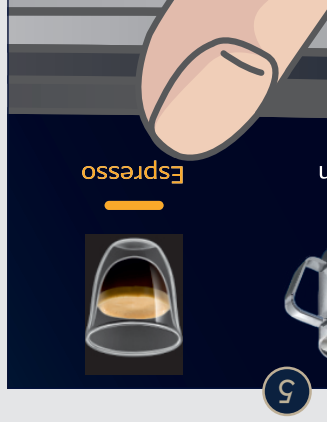
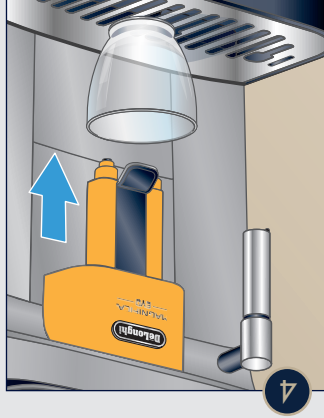
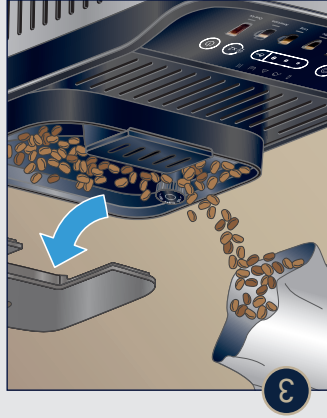
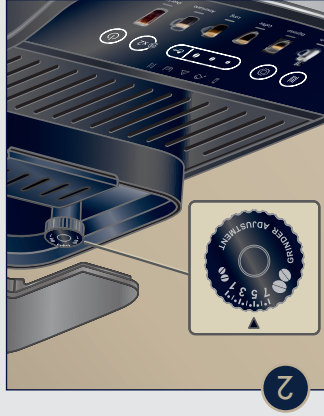

La première fois que vous utilisez la machine, préparez, puis jetez les 3 ou 4 premiers espressos. Si vous n'avez pas utilisé la machine depuis 3 ou 4 jours, effectuez un cycle de rinçage (appuyez et maintenez enfoncé le bouton X2 pendant environ 5 secondes).

2 Pour préparer l'espresso parfait, régler le moulin en consultant le « Guide d'extraction » à la page 9.

5 Sélectionner une boisson à partir de l'écran tactile. La préparation débutera avec l'intensité et la quantité par défaut, qui peuvent être modifiées en personnalisant vos boissons.

6 Pour un espresso double, appuyer sur le bouton X2, puis sélectionner la boisson désirée.

PREMIÈRE MISE EN SERVICE



Enlever tous les autocollants et nettoyer tous les accessoires avec de l'eau chaude et un détergent doux, puis les sécher. Il faut amorcer la machine uniquement avant la première utilisation.

1 Brancher le cordon d'alimentation dans la prise. Le voyant d'eau s'allumera.

2 Remplir le réservoir d'eau avec de l'eau fraîche.

3 Placer un grand récipient en dessous de la buse d'eau/de vapeur et de la sortie du café. Attention : de l'eau chaude s'écoulera de la machine.

4 Le voyant de vapeur commencera à clignoter.

Ouvrir la vapeur en tournant le bouton complètement à gauche (dans les sens des aiguilles d'une montre). Appuyer sur le bouton des paramètres qui clignote et de l'eau chaude s'écoulera de la buse vapeur/eau chaude.

5 Quand l'écoulement de l'eau est terminé, le voyant de vapeur commencera à clignoter à nouveau. Fermer la vapeur en tournant le bouton complètement à droite (dans le sens inverse des aiguilles d'une montre). De l'eau chaude s'écoulera des sorties du café et s'arrêtera automatiquement. La machine est maintenant amorcée et prête à utiliser.

6 Téléchargez l'application De'Longhi Coffee Link et partez à la découverte du monde du café De'Longhi et obtenez des informations et des conseils sur votre machine.

PANNEAU DE COMMANDE ET AFFICHAGE

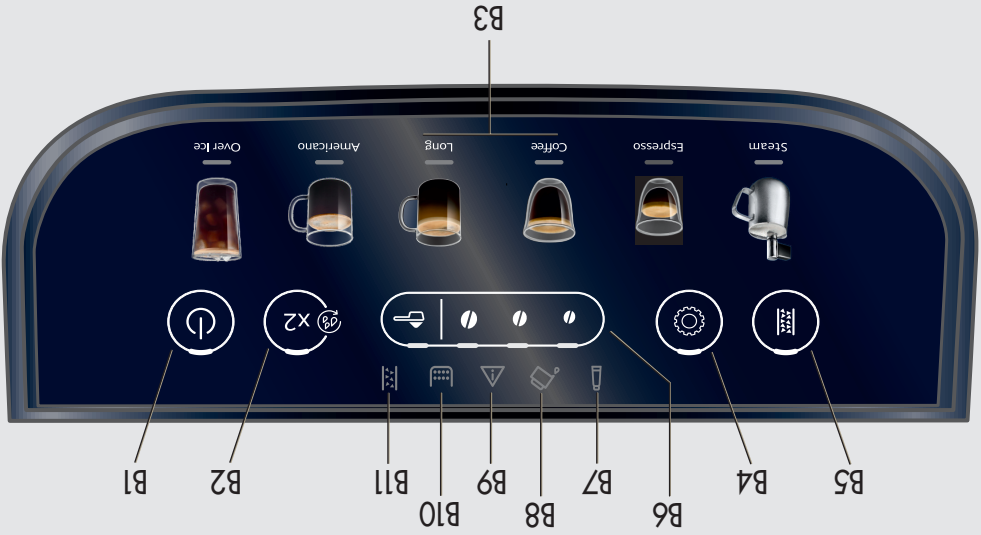

- B1. Bouton marche / arrêt
- B2. Bouton X2 / Ringage (appuyer et maintenir enfoncé pendant 5 secondes)
- B3. Boissons préprogrammées
- B4. Menu des paramètres
- B5. Bouton de détartrage
- B6. Sélecteur d'intensité et bouton café prémoulu
- B7. Voyant changement de filtre nécessaire
- B8. Voyant d'eau
- B9. Voyant d'alarme générale
- B10. Voyant du bac à marc
- B11. Voyant détartrage nécessaire

- C1. Bandelette de test de dureté de l'eau
- C2. Mesure à café
- C3. Détartrant
- C4. Filtre adoucisseur d'eau
(certains modèles seulement)

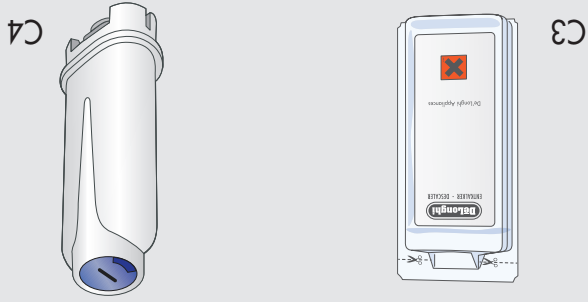

ACCESSOIRES INCLUS

DANS LA BOÎTE

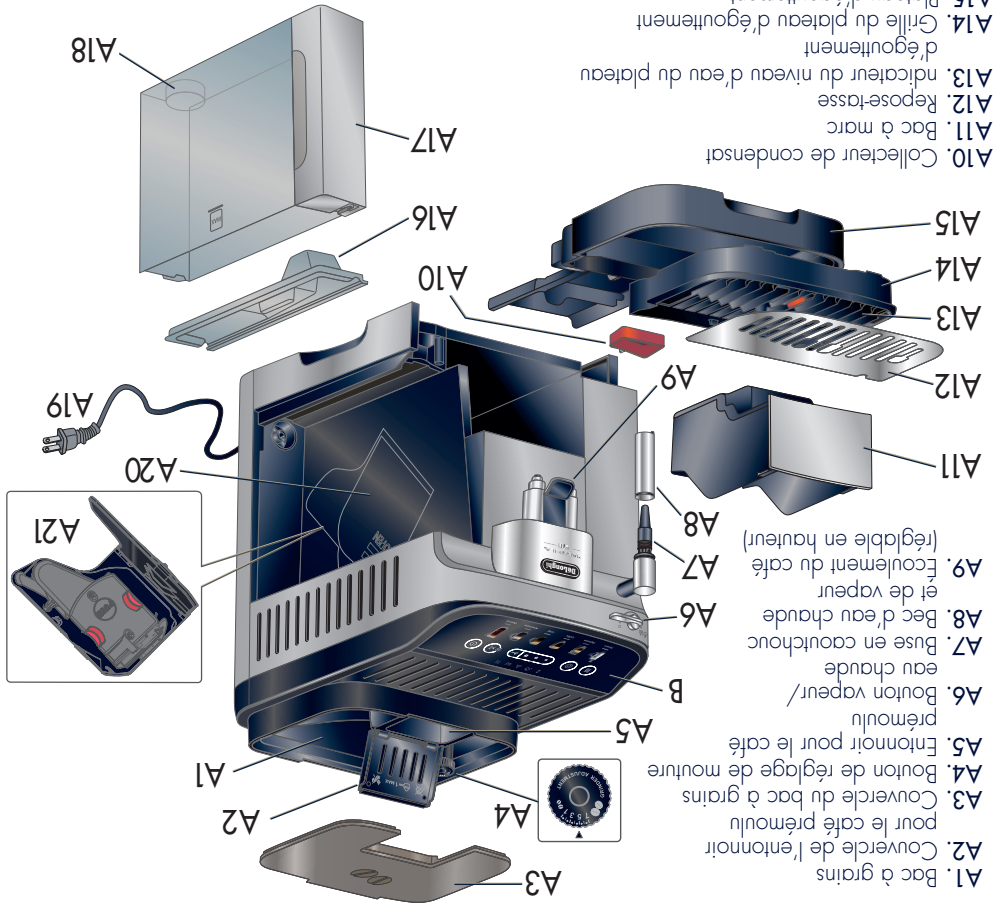

A1. Bac à grains

A2. Couverture de l'entonnoir

A3. Couverture du bac à grains

A4. Bouton de réglage de mouture

A5. Entonnoir pour le café

A6. Bouton vapeur /

prémoulu

et de vapeur

A7. Buse en caoutchouc

A8. Bec d'eau chaude

A9. Écoulement du café

(réglable en hauteur)

A11

A12

A13

A14

A15

A10. Collecteur de condensat

A11. Bac à marc

A12. Repose-tasse

A13. Indicateur du niveau d'eau du plateau

A14. Grille du plateau d'égouttement

d'égouttement

A15. Plateau d'égouttement

A16. Couverture du réservoir d'eau

A17. Réservoir d'eau

A18. Boîtier du filtre à eau

A19. Cordon d'alimentation

A20. Porte de l'unité

A21. Unité d'infusion

Panel

B. Panneau de

commande



Guide de démarrage
et Guide d'utilisation

Ce court guide n'explique pas toutes
les fonctions de cette machine. Veuillez
vous assurer de lire le guide d'utilisation
ou complet avant d'utiliser cet appareil.

ECAM29043SB

ENREGISTREZ FACILEMENT VOTRE MACHINE ET PROFITEZ D'AVANTAGE DE VOTRE EXPÉRIENCE ESPRESSO.

Enregistrez votre machine à espresso entièrement automatique et devenez membre du Club De'Longhi. Être membre vous permet de profiter davantage de votre expérience café.

					
OBTENEZ 1 AN DE GARANTIE SUPPLÉMENTAIRE LORSQUE VOUS ENREGISTREZ LE PRODUIT	RABAIS DE MEMBRE SUR LES ACCESSOIRES	SOLES PRIVÉES EN LIGNE	SOUTIEN DES EXPERTS DE'LONGHI	COMMANDES FACILES	NOUVELLES ET ÉVÉNEMENTS CAFÉ EXCLUSIFS

Rabais pour les membres du Club De'Longhi : seulement les membres du Club recevront les offres spéciales sur les accessoires café.

ÉTAPE 1. PRENEZ UNE PHOTO

• Prenez une photo de l'icône caméra, incluant les points.

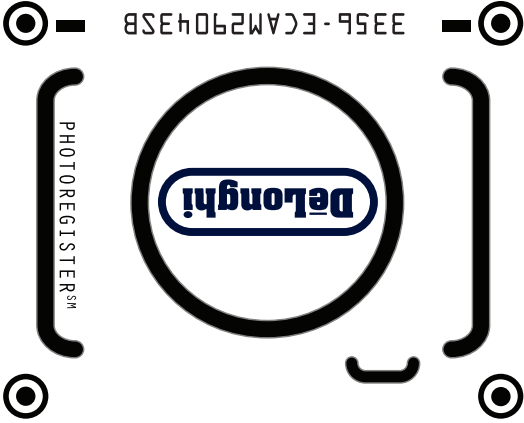

ÉTAPE 2. ENVOYEZ LA PHOTO

- Envoyez la photo par SMS, Facebook Messenger ou la télécharger en ligne.

ENVOYEZ LA PHOTO À 71403

MESSENGER @PHOTOREGISTRER

EN LIGNE : WWW.DE'LONGHI.PHOTO

BESOIN D'AIDE ?

- Visitez photoregister.com/help ou envoyez le message AIDE à 71403.

CONTACTEZ-NOUS

- Par téléphone : 1 800 945-0929
- En ligne : Delonghi.com



VISITEZ DELONGHI.COM

ECAM29043SB

SCANNEZ ICI



Besoin d'aide ?



GUIDE DE DÉMARRAGE
RAPIDE



MAGNIFICA
— EVO —

57132C7700_03_0524

