

---

ECAM29X.6Y - 29X.8Y EX:2

# MAGNIFICA — EVO —



## COFFEE MAKER

Instructions for use. Keep these instructions  
Visit [www.delonghi.com](http://www.delonghi.com) for a list of service centers near  
you.

ELECTRIC CHARACTERISTICS  
120 V~ 60 Hz 1250 W

## MACHINE À CAFÉ

Mode d'emploi . Conservez cette notice  
Visitez [www.delonghi.com](http://www.delonghi.com) pour y voir une liste des  
centres de réparation proches de chez vous.

CARACTÉRISTIQUES ÉLECTRIQUES  
120 V~ 60 Hz 1250 W

## CAFETERA

Repase y guarde estas instrucciones.  
Lea cuidadosamente este instructivo antes de usar su  
aparato.  
Visite [www.delonghi.com](http://www.delonghi.com) para ver la lista de centros de  
servicios cercanos a usted.

CARACTERÍSTICAS ELÉCTRICAS:  
120 V~ 60 Hz 1250 W

---

**DeLonghi**

**A**

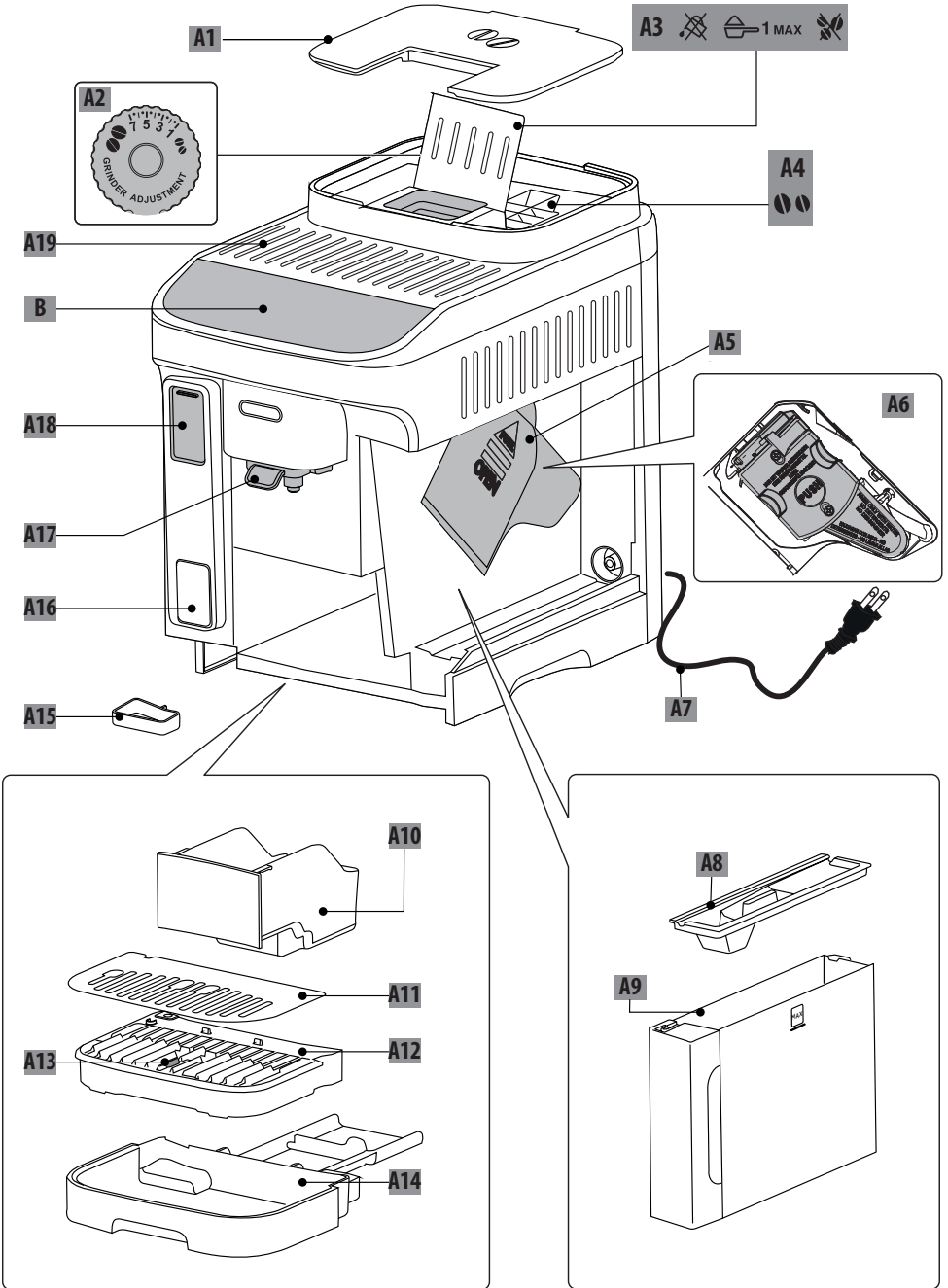

**B-C**

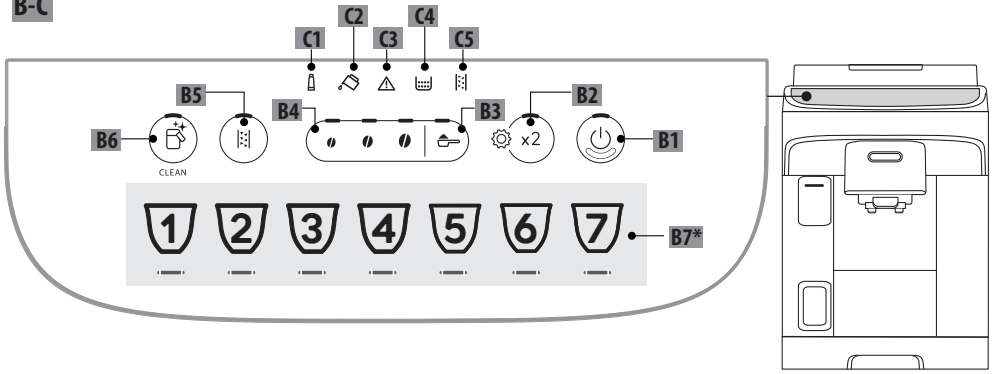

**D\***

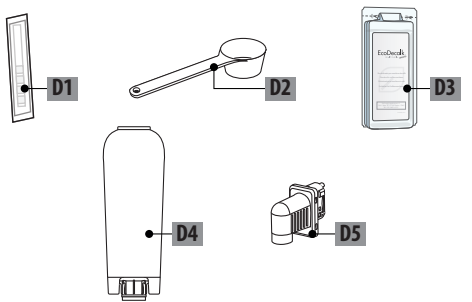

**E**

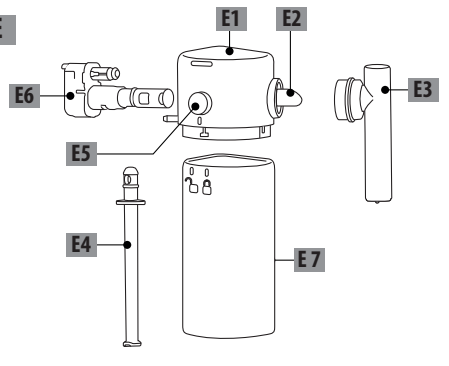

50°C	×	×	×	✓	✓
	✓	✓	✓	✓	✓

## CONTENTS

<b>1. SAFETY WARNINGS .....</b>	<b>6</b>
<b>2. GENERAL INFORMATION.....</b>	<b>6</b>
2.1 Instruction for Use.....	6
<b>3. BEFORE USE.....</b>	<b>6</b>
3.1 Checking the appliance .....	6
3.2 Installing the appliance.....	6
3.3 Connecting the appliance.....	6
3.4 Setting up the appliance .....	6
3.5 Cleaning and maintenance of materials in contact with food .....	6
3.6 Making cappuccinos and milk-based coffees	7
<b>4. INTRODUCTION.....</b>	<b>7</b>
4.1 Letters in brackets.....	7
4.2 Troubleshooting and repairs.....	7
<b>5. DESCRIPTION .....</b>	<b>7</b>
5.1 Description of the appliance - A .....	7
5.2 Description of control panel - B.....	7
5.3 Description of indicator lights - C .....	7
5.4 Description of accessories - D* .....	7
5.5 Description of milk carafe - E.....	7
<b>6. SETTING UP THE APPLIANCE .....</b>	<b>8</b>
<b>7. WATER SOFTENER FILTER .....</b>	<b>8</b>
7.1 Replacing the filter.....	9
7.2 Removing the filter .....	9
<b>8. MEASURING WATER HARDNESS .....</b>	<b>9</b>
<b>9. TURNING THE APPLIANCE ON.....</b>	<b>10</b>
<b>10. TURNING THE APPLIANCE OFF .....</b>	<b>10</b>
<b>11. MAKING COFFEE DRINKS .....</b>	<b>10</b>
11.1 Making coffee using coffee beans .....	10
11.2 Making 2 cups of coffee .....	11
11.3 Making coffee using pre-ground coffee	11
11.4 General indications for making coffee-based drinks .....	11
11.5 Varying the intensity of the coffee .....	11
11.6 Rinsing .....	12
11.7 Tips for a hotter coffee.....	12
11.8 Adjusting the coffee grinder.....	12
11.9 Customizing the quantity in the cup .....	12
<b>12. MAKING MILK-BASED DRINKS .....</b>	<b>12</b>
12.1 What milk to use? .....	12
12.2 How much milk? .....	13
12.3 Filling and attaching the milk carafe.....	13
12.4 Selection of coffee intensity or use of pre-ground coffee.....	13
12.5 Delivering milk-based drinks.....	13
12.6 Preparing My Latte .....	14
12.7 Cleaning the milk carafe after each use. 14	
12.8 Customizing the quantity in the cup .....	14
<b>13. DELIVERING HOT WATER .....</b>	<b>15</b>
13.1 Customizing the quantity of hot water..	15
<b>14. TIPS FOR ENERGY SAVING.....</b>	<b>15</b>
<b>15. SETTINGS MENU .....</b>	<b>15</b>
15.1 Restore factory settings.....	17
<b>16. CLEANING THE MACHINE .....</b>	<b>18</b>
<b>17. THOROUGH CLEANING OF MILK CARAFE ..</b>	<b>19</b>
<b>18. CLEANING THE INFUSER .....</b>	<b>20</b>
<b>19. DESCALING .....</b>	<b>21</b>
<b>20. EXPLANATION OF LIGHTS.....</b>	<b>22</b>
<b>21. TROUBLESHOOTING .....</b>	<b>24</b>

# IMPORTANT SAFEGUARDS

When using electrical appliances, basic safety precautions should always be followed, including the following.

- Read all instructions carefully.
- Make sure the voltage of your electrical system corresponds to the voltage shown on the bottom of the machine.
- Do not touch hot surfaces. Use handles or knobs.
- To protect against fire, electrical shock and personal injury, do not immerse cord, plug or appliance in water or other liquid.
- Keep the appliance out of the reach of children and do not leave appliance unattended while in operation.
- Unplug from the outlet when not in use and before cleaning.
- Do not operate with a damaged cord or plug, or after the appliance malfunctions, or has been damaged in any manner. Return the appliance to the nearest authorized service facility for examination, repair or adjustment.
- The use of accessory attachments not recommended by the manufacturer may result in fire, electrical shock, or personal injury.
- Do not use outdoors.
- Make sure the power cord does not hang over the edge of the table or counter-top to avoid getting accidentally caught or entangled.
- Do not place the appliance or its electrical parts on or near electric stoves, cooking surfaces, or gas burners.
- Plug cord into the wall outlet. To disconnect, first turn machine "off", then remove plug from wall outlet.
- Do not use the appliance for other than the intended use. This appliance is to be utilized for domestic use only. The manufacturer declines all responsibility for any damage caused by improper, incorrect, or irresponsible use.

**WARNING: To reduce the risk of fire or electric shock, do not remove the cover or the exterior of the unit. Don't attempt to repair or modify the machine, doing so will void the warranty. Repair should be done by authorized service personnel only!**

## SAVE THESE INSTRUCTIONS

THIS APPLIANCE IS FOR HOUSEHOLD USE ONLY

## SHORT CORD INSTRUCTIONS

- A short power cord is provided to reduce risks resulting from becoming entangled in or tripping over a longer cord.
- Longer, detachable power supply cords or extension cords are available and may be used if care is exercised in their use.
- If an extension cord is used, the marked electrical rating should be at least as great as the electrical rating of the appliance. If the appliance is provided with 3- wire, grounding type cord, the extension should be a GROUNDING TYPE 3 - WIRE CORD. The longer cord should be arranged so that it will not drape over the counter-top or table top where it can be pulled on by children or tripped over.
- Your product is equipped with a polarized alternating current line plug (a plug having one blade wider than the other). This plug will fit into the power outlet only one way. This is a safety feature. If you are unable to insert the plug fully into the outlet, try reversing the plug. If the plug should still fail to fit, contact your electrician to replace your obsolete outlet. Do not defeat the safety purpose of the polarized plug.

## 1. SAFETY WARNINGS

---

### **Danger!**

This is an electrical appliance and may cause electric shock.

You should therefore follow these safety warnings:

- Never touch the appliance with damp hands or feet.
- Never touch the plug with damp hands.
- Make sure the socket used is freely accessible at all times, enabling the appliance to be unplugged when necessary.
- Unplug directly from the plug only. Never pull the cord as you could damage it.
- To disconnect the appliance completely you must unplug it from the mains socket.
- If the appliance is faulty, do not attempt to repair. Turn it off, unplug from the mains socket and contact Customer Services.
- Before cleaning the appliance, turn it off, unplug from the mains socket and allow to cool.

### **Important!**

Keep all packaging (plastic bags, polystyrene foam) away from children.

**CHOKING HAZARD.** The appliance might contain small parts. Some of those small parts might be required to get disassembled during cleaning and maintenance operations. Handle with care and keep small parts out of reach of children.

### **Danger of burns!**

This appliance produces hot water and steam may form while it is in operation.

**During operation (automatic rinsing, hot beverage delivery, steam delivery, cleaning), avoid contact with splashes of hot water or steam.**

When the appliance is in operation, the cup shelf could become very hot.

## 2. GENERAL INFORMATION

---

### 2.1 Instruction for Use

Read all the Instruction for Use carefully before using the appliance. Failure to follow this Instruction for Use may result in burns or damage to the appliance.

The manufacturer is not liable for damage deriving from failure to respect this Instruction for Use.

### **Please note:**

**These safety warnings are valid for all De'Longhi coffee machines.**

**Keep this leaflet together with the instructions accompanying the appliance.**

If the appliance is passed to other persons, they must also be provided with this Instruction for Use.

## 3. BEFORE USE

---

### 3.1 Checking the appliance

After removing the packaging, make sure the product is complete and undamaged and that all accessories are present. Do not use the appliance if it is visibly damaged. Contact De'Longhi Customer Services.

### 3.2 Installing the appliance

When you install the appliance, you should respect the following safety warnings:

- The appliance gives off heat. After positioning the appliance on the worktop, leave a space of at least 1.18 in / 3 cm between the surfaces of the appliance and the side and rear walls and at least 5.9 in / 15 cm above the coffee maker.
- Water penetrating the appliance could cause damage. Do not place the appliance near taps or sinks.
- The appliance could be damaged if the water it contains freezes. Do not install the appliance in a room where the temperature could drop below freezing point.
- Arrange the power cord in such a way that it cannot be damaged by sharp edges or contact with hot surfaces (e.g. electric hot plates).

### 3.3 Connecting the appliance

Check that the mains power supply voltage corresponds to that indicated on the rating plate on the bottom of the appliance.

Connect the appliance to an efficiently earthed and correctly installed socket with a minimum current rating of 13A only.

If the power socket does not match the plug on the appliance, have the socket replaced with a suitable type by a qualified professional.

### 3.4 Setting up the appliance

The first time you use the machine, the water circuit is empty and the appliance could be very noisy. The noise becomes less as the circuit fills.

### 3.5 Cleaning and maintenance of materials in contact with food

- When used for the first time, or after 3 or 4 days without use, clean the appliance and the removable accessories that come into contact with water, coffee and milk, as indicated in the instructions for use. Check in the instructions which accessories are dishwasher safe.
- If the appliance is not used for more than 3 or 4 days, before making the first beverage, rinse the water circuit as described in this Instruction for Use.
- Be certain to take maximum care when carrying out all cleaning and maintenance operations described in the instructions for use and/or prompted by the display or warning lights of the appliance itself.





### 3.6 Making cappuccinos and milk-based coffees

- The appliance has been tested for use with cow's milk and the following products of plant origin: soya, rice and almond. No other type of milk or product of plant origin may be used.
- To clean the system, following use with any type of milk, please follow the standard procedures described in the instruction manual
- The cleaning methods provided by the manufacturer and described in the instructions do not guarantee the complete removal of allergens.
- In the case of confirmed or suspected allergies and intolerances, make sure that your machine has not been previously used with any milk or product of plant origin containing the allergens you are allergic or the substances you are intolerant to.

## 4. INTRODUCTION

Take a few minutes to read these Instructions for Use. This will avoid all risks and damage to the appliance.

The Leds and indicator lights on the panel will help in ensuring correct interaction with the machine:

	Off	--
	Permanently alight	Function available
	Blinking	Function in progress
	Blinking rapidly	User action required

The same symbols are also used in the Quick Guide provided with the product.

### 4.1 Letters in brackets

The letters in brackets refer to the description of the appliance on pages 2- 3.

### 4.2 Troubleshooting and repairs

In the event of problems, first try and resolve them by reading the information given in sections "17. Explanation of lights" and "18. Troubleshooting".

If this does not resolve the problem or further information is required, consult the customer services department at the numbers indicated on the website [www.delonghi.com](http://www.delonghi.com).

If repairs are required, contact De'Longhi customer services only. Addresses can be found on the website [www.delonghi.com](http://www.delonghi.com).

## 5. DESCRIPTION

### 5.1 Description of the appliance - A

- A1. Beans container lid
- A2. Coffee grinder adjustment dial
- A3. Pre-ground coffee funnel
- A4. Beans container
- A5. Infuser door
- A6. Removable infuser
- A7. Power cord
- A8. Water tank lid
- A9. Water tank
- A10. Coffee grounds container
- A11. Cup tray
- A12. Drip tray grille
- A13. Drip tray water level indicator
- A14. Drip tray
- A15. Condensate tray
- A16. Milk viewer
- A17. Height-adjustable coffee spouts
- A18. Accessories connector access flap
- A19. Cup shelf

### 5.2 Description of control panel - B

- B1. ON/standby button with built-in Led
- B2. X2 button with built-in Led (if pressed and held for 5 seconds, accesses the settings menu)
- B3. Pre-ground selection button
- B4. Intensity selection buttons (mild, medium, strong)
- B5. Descale cycle selection button
- B6. Clean button (milk carafe) with built-in Led (if pressed and held for 5 seconds, activates manual rinse)
- B7. Drinks selection button with built-in Led (\* number and type of drinks differ according to models)

### 5.3 Description of indicator lights - C

- C1. Filter exhausted
- C2. No water
- C3. General alarm
- C4. Grounds container
- C5. Descale required

### 5.4 Description of accessories - D\*

(\*number and type differ according to model)

- D1. "Total Hardness Test" strip
- D2. Pre-ground coffee measure
- D3. Descaler
- D4. Water softener filter
- D5. Hot water spout

### 5.5 Description of milk carafe - E

- E1. Lid with milk frother
- E2. Milk spout connector (non removable)

- E3. Frothed milk spout
- E4. Milk intake tube
- E5. Remove carafe/remove carafe connector button
- E6. Milk carafe connector
- E7. Milk container

## 6. SETTING UP THE APPLIANCE

### Please note:

- When using the machine for the first time, all removable accessories making contact with water or milk should be rinsed with hot water.
- Possible traces of coffee in the grinder are the result of operating tests performed on the appliance before sale, proof of the meticulous care and attention we invest in our products.
- The first time the machine is used, the water circuit will be empty and the appliance could be very noisy. The noise becomes less as the circuit fills.
- When starting the machine for the first time, make certain that the water spout (D5) is fitted.

1. Connect the appliance to the mains supply (fig. 1).

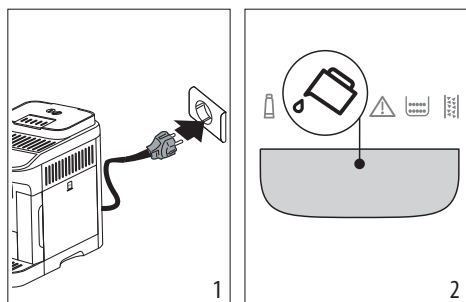

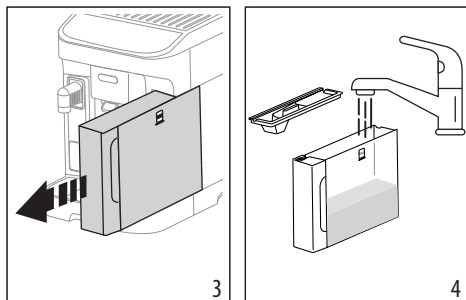

2. The indicator  (C2) will light up on the control panel (B) (fig. 2): remove the water tank (A9) (fig. 3), fill up to the MAX level with fresh drinking water (fig. 4), then reposition in the appliance.

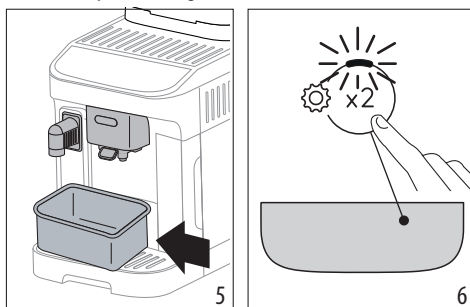

3. The Led  (B2) on the control panel will blink rapidly.

4. Position a container under the coffee spout (A17) and water spout (D5) (fig. 5).



5. Press the  button (fig. 6): the internal water circuits start to fill and the appliance will release hot water from the water spout.
6. The flow will be interrupted, then after a few seconds, the machine releases water from the coffee spout.

When the flow of water stops completely, the machine is ready for use.

### Please note:

- The first time the appliance is used, it will be necessary to make 4-5 cappuccinos before the drink in the cup tastes as it should.
- It is recommended that the water filter supplied be installed immediately. After two months (see date indicator), or after 3 weeks if the appliance has not been used, the filter should be replaced or removed even if the warning indicator (C1) is not aligned.
- Customize water hardness as soon as possible (section "5. Measuring water hardness").

## 7. WATER SOFTENER FILTER

To ensure the performance of the machine remains constant over time, we recommend using a De'Longhi water softener filter. For more information, visit the [www.delonghi.com](http://www.delonghi.com) website.

 WaterFilter EAN: 8004399327252

To use the filter correctly, follow the instructions below.

1. Remove the filter (D4) from the pack and turn the date indicator so that it shows the next 2 months (fig. 7);



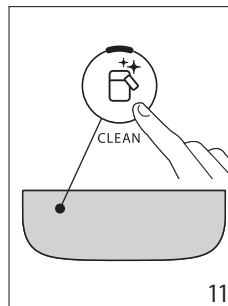
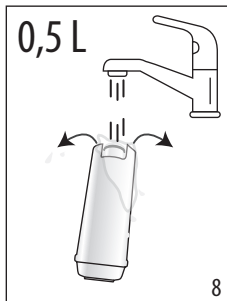
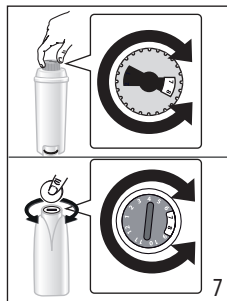

- To activate the filter, run drinking water through the hole in the center of the filter until water comes out of the openings at the side for more than a minute (fig. 8);
- Remove the tank (A9) from the machine (fig. 4) and fill with fresh drinking water; insert the filter in the water tank, immersing it completely for about ten seconds, while tilting it and applying light pressure so that the air bubbles are able to escape (fig. 9);

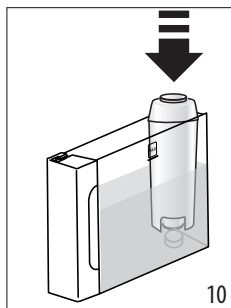
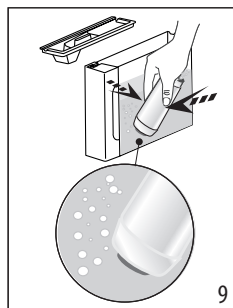

- Insert the filter in the relative housing and press fully home (fig. 10);
- Close the tank with the lid (A8), then reposition the tank in the machine;
- If not already in place, fit the water spout (D5).
- Place an empty container of at least 0.5 litres capacity under the hot water spout (fig. 5).
- See instructions in section "12. Settings menu" for installation of the filter;
- On the control panel, the filter indicator light (C1) blinks steadily and the Led of the clean carafe/manual rinse button (B6) blinks rapidly;
- Press the clean carafe/manual rinse button (B6) (fig. 11);

- The appliance delivers hot water, then stops automatically;
- When the flow stops, the filter indicator light extinguishes: the filter is now active and the machine can be used.

**Please note:**

- If the Led of the  button (B6) blinks rapidly, press the button. This will cause the internal circuits of the machine to start filling up, expelling the air bubbles that have been formed and allowing the installation to proceed.
- With installation completed, the drinks Leds blink to indicate that the machine is heating up in readiness for normal use.

**7.1 Replacing the filter**

Replace the filter (D4) when the  indicator (C1) lights up.

- Remove the water tank (A9) and the exhausted filter;
- Follow the operations described in the previous section to activate the filter;
- See instructions in section "12. Settings menu" to set the machine and repeat steps 9 to 12 of the preceding section.

**Please note:**

After two months (see date indicator), or after 3 weeks if the appliance has not been used, the filter should be replaced even if the warning message has not yet been displayed.

**7.2 Removing the filter**

If the intention is to use the appliance without the filter (D4), its removal must be indicated in the machine settings.

- Remove the water tank (A9) and the exhausted filter;
- See instructions in section "12. Settings menu" to set the machine accordingly.

**Please note:**

After two months (see date indicator), or after 3 weeks if the appliance has not been used, the filter should be replaced even if the warning message has not yet been displayed.

**8. MEASURING WATER HARDNESS**

Setting the water hardness as soon as possible will enable the machine to optimize the frequency of descaling. This means that the descale indicator  (C5) will light up as necessary

according to the actual hardness of the local water supply. Proceed as follows:

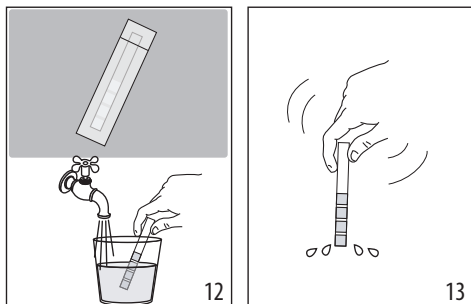

1. If a total hardness test strip (D1) is supplied with the model of machine in question, remove it from its wrapper.
2. Immerse the strip completely in a glass of water for about one second (fig. 12).
3. Remove the strip from the water and shake lightly (fig. 13). After about a minute, 1, 2, 3, or 4 red squares appear, depending on the hardness of the water. Each square corresponds to one level.

Total Hardness Test	Hardness
	1 Low
	2 Medium
	3 Medium/High
	4 High

See instructions in section “12. Settings menu” to set the machine accordingly.

## 9. TURNING THE APPLIANCE ON

### **Danger of scalding!**

During the rinse, a little hot water flows from the coffee spouts (A17). Take care to avoid contact with splashes of water. To avoid the need for frequent emptying of the drip tray (A14), place a container under the spouts to collect the rinse water.

- To switch on the machine, press the button (B1): the Led of the on/off button lights up and the drinks Leds blink on the control panel (B) to indicate that the machine is warming up.

During this step, the machine performs a rinse cycle. Besides heating up the boiler, this also serves to circulate hot water through the internal circuits so they too are brought up to temperature.

The appliance is ready for use when the drinks and intensity Leds remain permanently alight.

## 10. TURNING THE APPLIANCE OFF

Whenever the machine is turned off after being used to make coffee, it performs an automatic rinse cycle.

### **Danger of scalding!**

During the rinse, a little hot water flows from the coffee spouts (A17). Take care to avoid contact with splashes of water. To avoid the need for frequent emptying of the drip tray (A14), place a container under the spouts to collect the rinse water.

- To switch the appliance off, press the button (B1);
- the drinks indicator Leds on the control panel will now blink: the appliance performs a rinse cycle, if envisaged, and then switches off (stand-by).

### **Please note:**

If the appliance is not going to be used for some time, unplug it from the mains socket:

- first, turn off the appliance by pressing the button;
- unplug the power cord from the socket.

## 11. MAKING COFFEE DRINKS

### 11.1 Making coffee using coffee beans

#### **Important!**



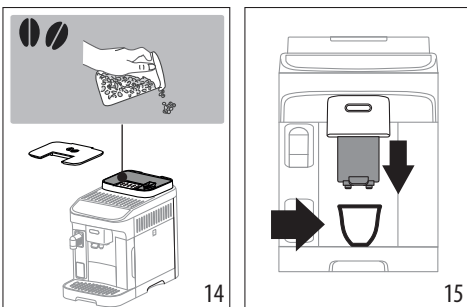

Do not use green, caramelized or candied coffee beans as they could stick to the coffee grinder and make it unusable.

1. Fill the container (A4) with coffee beans (fig. 14);



2. Place a cup under the coffee spouts (A17) (fig. 15);
3. Lower the spouts as near as possible to the cup: this makes a creamier coffee (fig. 15);
4. Select the required drink:



Drink (*)	Default quantity (ml)	Programmable quantity (ml)
Espresso	40	from $\approx 20$ to $\approx 180$
→		

Drink (*)		Default quantity (ml)	Programmable quantity (ml)
	Coffee	180	from ≈100 to ≈240
	Long	160	from ≈115 to ≈250
	Doppio+	120	from ≈80 to ≈180
	Americano	Espresso: 40 Water: 110	Espresso: from ≈20 to ≈180 Water: from ≈50 to ≈300
	Long Black	Water: 120 Espresso: 80	Water: from ≈50 to ≈300 Espresso: from ≈40 to ≈360
	Over ice	100	from ≈40 to ≈240

(\*) Numbers and types of drinks differ according to model.

- Preparation begins and the Led corresponding to the selection blinks on the control panel (B).

## 11.2 Making 2 cups of coffee

- Place the cups under the coffee spouts (A17);
- Lower the spouts as near as possible to the cups: this makes a creamier coffee;
- Press the  (B2): the corresponding Led lights up;
- Press the Espresso  (B7);
- Preparation begins and the Led corresponding to the Espresso button blinks on the control panel (B).

## 11.3 Making coffee using pre-ground coffee

### Important!

- Never add pre-ground coffee when the machine is off, or it could spread through and soil the inside of the machine. This could damage the machine.
- Never use more than 1 level measure (D2), as this could soil the inside of the machine or block the funnel (A3).

### Please note:

When using pre-ground coffee, only one cup can be made at a time.



- Press  (B3): the corresponding Led lights up;
- Make sure the funnel is not blocked, then add one level measure of pre-ground coffee (fig. 16).

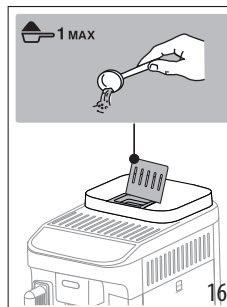

- Place a cup under the coffee spouts (A17) (fig. 15);
- Select the required drink (B7);
- Preparation begins and the Led corresponding to the selection blinks on the control panel (B).

## 11.4 General indications for making coffee-based drinks



- Indicator lights may appear on the control panel (B) during use. Their meaning is given in section "17. Explanation of lights".
- For hotter coffee, see section "8.7 Tips for a hotter coffee".
- If the coffee is delivered a drop at a time, too weak and not creamy enough or too cold, read the tips in section "18. Troubleshooting".
- To customize the drinks according to personal taste, see sections "8.5 Varying the intensity of the coffee" and "8.9 Customizing the quantity in the cup".

### Please note:

In energy saving mode, a few seconds may elapse before the first coffee is delivered as the appliance must heat up again.

## 11.5 Varying the intensity of the coffee

- Press the button (B4) corresponding to the preferred intensity:

	Mild
	Medium
	Strong

- Select the desired coffee drink.

### Please note:

- When the next coffee is made, the machine will show the last intensity setting selected.
- In the event of power failure, the machine will revert to the default setting: medium.

## 11.6 Rinsing

Using this function, hot water can be delivered from the coffee spouts to clean and heat the internal circuit of the machine.

1. Place a container of at least 100ml capacity under the coffee spouts (A17) (fig. 5).
2. Press the  button (B6) and hold for at least 5 seconds: the cycle will start and stop automatically (to terminate the cycle sooner, press this same button a second time).

### Please note:

- If the appliance is not used for more than 3-4 days it is highly advisable, when switching on again, to run 2/3 rinse cycles before preparing any drinks;
- It is normal for the grounds container (A10) to contain water following a rinse cycle.

## 11.7 Tips for a hotter coffee

To make a hotter coffee, proceed as follows:

- run a rinse cycle (see section “8.6 Rinsing ”);
- warm the cups with hot water, using the Hot Water function;
- increase the coffee temperature (see section “12. Settings menu”).



## 11.8 Adjusting the coffee grinder

The coffee grinder does not require any adjustment, at least initially, as it has been factory set to ensure that coffee is prepared correctly.

### Please note:

The adjustment dial must be turned only when the coffee grinder is in operation during the initial step of coffee preparation.

To make an adjustment while the coffee grinder is in operation, turn the dial (A2) as follows:

<p>If the coffee is delivered too slowly, or not at all.</p> <p>This adjustment will not take effect until at least 2 cups of coffee have been delivered.</p>	<p>Turn one click towards “7”</p> 
<p>For a fuller bodied creamier coffee</p> <p>This adjustment will not take effect until at least 2 cups of coffee have been delivered.</p>	<p>Turn one click towards “1”</p> 

## 11.9 Customizing the quantity in the cup

1. Press the button relative to the drink being programmed and hold for a few seconds: when the Led corresponding

to the selection blinks rapidly, the machine is in programming mode. Delivery begins;

2. Once the cup is filled to the desired level, press the button a second time. Delivery ceases and the quantity is stored in the memory.

### Please note:

To cancel the current setting, press a button corresponding to another drink.

## 12. MAKING MILK-BASED DRINKS

### Please note:

- Before using the carafe, check that all the components are cleaned and assembled as described in section “14. Thorough cleaning of milk carafe”
- To ensure that milk is not under-frothed or topped with large bubbles, always clean the milk container lid (E1) and the carafe connector (E6) as described in sections “9.7 Cleaning the milk carafe after each use”, and “14. Thorough cleaning of milk carafe”.

### 12.1 What milk to use?

The quality of the froth will vary depending on:

- the temperature of the milk or vegetable drink used (for best results, always use milk or vegetable drink straight from the fridge, 5 °C);
- type of milk or vegetable drink;
- the brand used;
- ingredients and nutritional values.

LatteCrema HOT 	
Cow's milk	
Whole (fat >3,5%)	
Semi-skimmed (fat between 1.5 and 1.8%)	✓
Skimmed (fat <0.5%)	
Vegetable drinks	
Soya	✓
Almond	✓
Oatmeal	✓

### Please note:

For best results when using vegetable drinks, select “Barista” versions of these products to optimize the quality of the froth.

## 12.2 How much milk?

The milk container (E7) is marked with a graduated scale (fig. 17) to help ensure that the ideal quantity of milk will be poured when preparing the drink.

The intermediate marks correspond to increments of  $\approx 20$ ml. The "MIN" level corresponds to the minimum programmable quantity (see paragraph "9.8 Customizing the quantity in the cup").

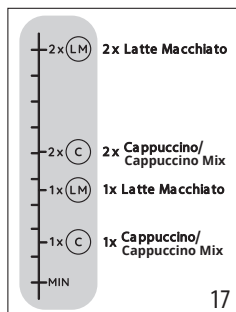

### Please note:

- Depending on the type and temperature of the milk used, the recipe can differ slightly from one drink to another.
- If there is insufficient milk in the carafe, the milk spout will produce a dry puff.

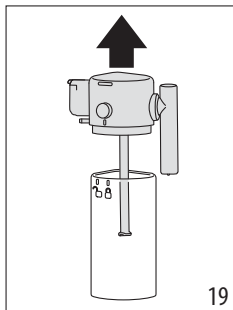
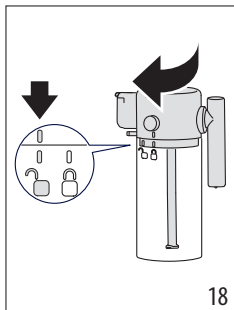

## 12.3 Filling and attaching the milk carafe

1. Release the lid (E1) by turning clockwise: the reference mark on the lid must be aligned with the  symbol (fig. 18);
2. Then lift the lid (fig.19)

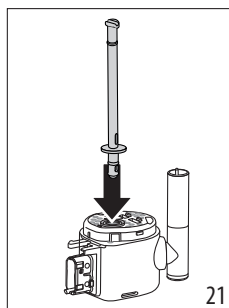
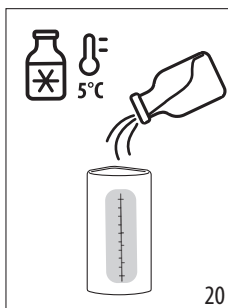

3. Fill the milk container (E7) with suitable quantity of milk (fig. 17 and 20);
4. Make sure the milk intake tube (E4) is secured correctly to the socket on the underside of the milk carafe lid (fig. 21);



5. Close the carafe: refit the lid (the reference mark on the lid must be aligned with the  symbol) then turn toward the  symbol until locked in position (fig. 22);
6. Attach the container to the nozzle, pushing it fully home (fig. 23). The machine emits a beep (if the beep function is enabled).

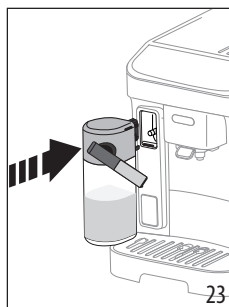
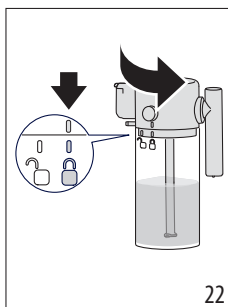

## 12.4 Selection of coffee intensity or use of pre-ground coffee

Once the milk carafe has been prepared, before selecting the desired milk-based drink, the intensity of the coffee can be customized as described in section "8.5 Varying the intensity of the coffee"; or alternatively, select pre-ground coffee and proceed to add one measure of coffee as indicated in the section "8.3

Making coffee using pre-ground coffee  

## 12.5 Delivering milk-based drinks

1. Place a cup of suitable size under the coffee spouts (A17) and under the frothed milk spout (E3) (fig. 24).

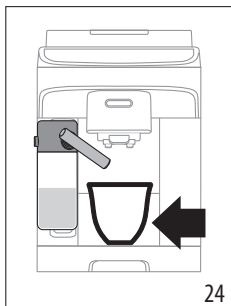

2. Select the milk-based drink from the control panel

**Please note:**

If “Energy Saving” mode is activated (see section “12. Settings menu”), there may be a few seconds delay before the drink is delivered.

## 12.6 Preparing My Latte

1. Fill the milk container (E7) with as much milk or vegetable drink as required, bearing in mind that the machine will deliver the entire amount;
2. Replace the lid and position the milk carafe as described in previous sections;
3. Select the “My Latte” drink: delivery commences, and will stop when all the milk in the carafe has been used up;
4. The machine will then continue with delivery of the coffee.

**Please note:**

The minimum quantity detectable by the milk viewer (A16) corresponds to the MIN level of the graduated scale on the milk container.

## 12.7 Cleaning the milk carafe after each use

Following each delivery of a milk-based drink, the Led associated with the clean carafe button (B6) will blink on the control panel (fig. 25).

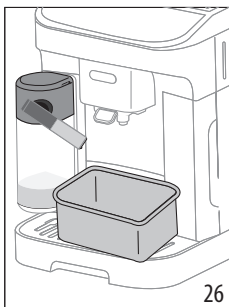
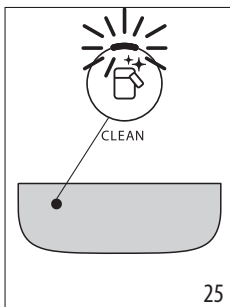

Leave the milk carafe in the machine (there is no need to empty the container);

5. Place a cup or other recipient under the milk spout (fig. 26);

6. Press the  button: hot water and steam will be released from the milk spout. Cleaning stops automatically;

**Where various drinks are prepared in succession:**

- Proceed with cleaning of the carafe after the final preparation.

**After multiple preparations, the milk carafe is empty or the milk that remains is not enough to make further drinks**

- Having carried out the cleaning step with the  button, disassemble the milk carafe and clean all components, proceeding as described in the section “14. Thorough cleaning of milk carafe”.

**After multiple preparations, there is enough milk left in the carafe to make further drinks**

- Having carried out the cleaning step with the  button, remove the milk carafe and put it straight in the refrigerator. The carafe still containing milk can be kept in the refrigerator for no more than 2 days, after which time all components should be cleaned, proceeding as described in the section “14. Thorough cleaning of milk carafe”.

**Important:**

If the milk carafe is left out of the refrigerator for more than **30 minutes**, disassemble and clean all components, proceeding as described in the section “14. Thorough cleaning of milk carafe”.

**Following preparation of milk-based drinks — general notes:**

- In certain cases, the machine will need to heat up before cleaning can take place.
- Wait for the operation to be completed. The function is automatic. Do not stop the machine while cleaning is in progress.

## 12.8 Customizing the quantity in the cup

1. Press the button relative to the milk-based drink being programmed, and hold for a few seconds. The light blinks rapidly to indicate that the programming menu is active. Delivery begins;
2. Once the cup is filled to the desired level, press the drink button again. Delivery of the first ingredient stops and delivery of the second ingredient begins;
3. Once the cup is filled to the desired level, press the button a second time. Delivery ceases and the quantity is stored in the memory.

**Please note!**

- To cancel the current setting, press a button corresponding to another drink.

- For the My Milk drink, only the quantity of coffee can be programmed, while all the milk will be used as in the recipe.



### 13. DELIVERING HOT WATER

#### **Danger of scalding!**

Never leave the machine unattended when hot water is being released.

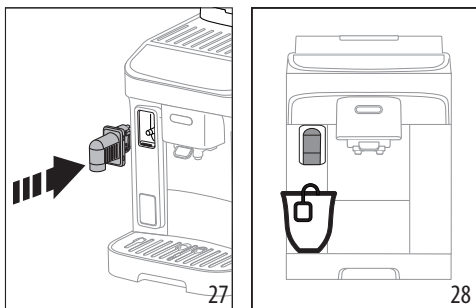
1. Insert the hot water spout (fig. 27).





2. Place a container under the hot water spout (fig. 28) (as close as possible to avoid splashes).
3. Press the Hot water button .
4. Delivery will stop automatically. To terminate the delivery sooner, press the  button a second time.

#### **Please note:**

In energy saving mode, a few seconds may elapse before hot water emerges as the appliance must heat up.

### 13.1 Customizing the quantity of hot water

1. Press the  Hot water button and hold for a few seconds: the light blinks rapidly to indicate that the programming menu is active. Delivery begins;
2. Once the cup is filled to the desired level, press the button a second time. Delivery ceases and the quantity is stored in the memory.

	Default (ml)	Programmable (ml)
 Hot water	250	from ≈ 20 to ≈ 420

#### **Please note!**

To cancel the current setting, press a button corresponding to any drink

### 14. TIPS FOR ENERGY SAVING

- To reduce energy consumption, remove the milk carafe after one or more drinks have been delivered;
- Set auto-off to 15 minutes (see "12. Settings menu");
- Enable Energy Saving (see "12. Settings menu");
- Always carry out the descaling cycle when prompted by the machine.

## 15. SETTINGS MENU

Having accessed the menu, the buttons that remain active can be used to select the corresponding functions:

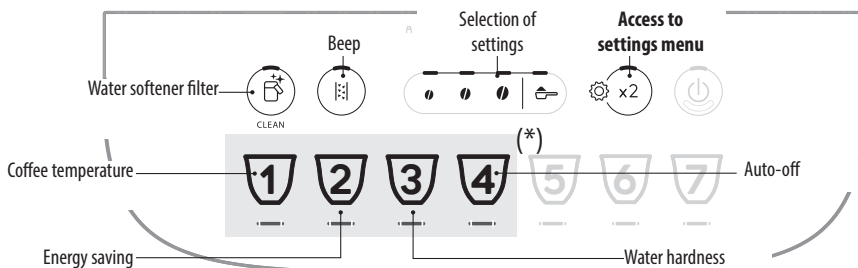

(\*) Drinks differing according to model

## 1. Access the menu:

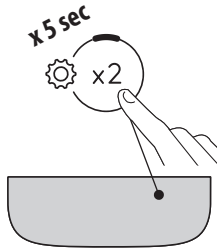

Press and hold the  button for a few seconds: the buttons used for selecting settings will light up. Proceed by pressing the button for the setting to be adjusted.

## 2. Adjust the machine settings:

### Water softener filter

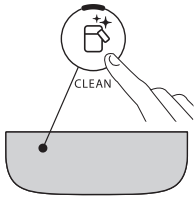

Press one of the bean symbols to install or replace the water softener filter



### Confirm selection

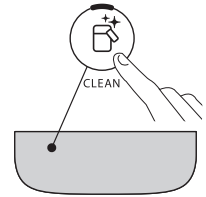

Press the pre-ground symbol to remove the water softener filter



### Beep

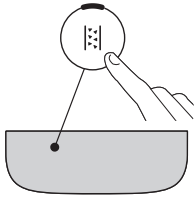

Press one of the bean symbols to enable the beep



### Confirm selection

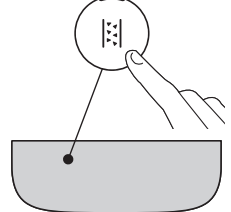

Press the pre-ground symbol to disable the beep



### Coffee temperature

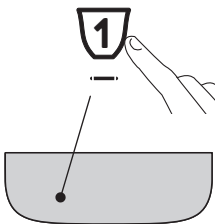



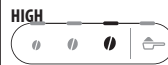



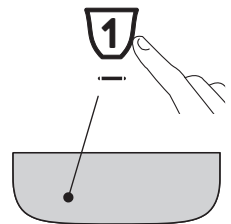









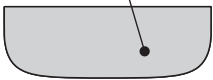



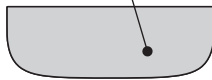

Press the bean symbol corresponding to the required temperature



### Confirm selection

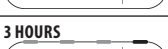

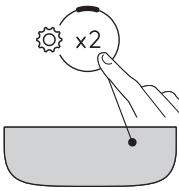

<p><b>Energy saving</b></p>  	<p>Press one of the bean symbols to enable energy saving</p>	<p>ON</p> 	<p><b>Confirm selection</b></p>  
<p><b>Water hardness</b></p>  	<p>Press the symbol corresponding to the level being set</p>	<p>LEVEL 1</p>  <p>LEVEL 2</p>  <p>LEVEL 3</p>  <p>LEVEL 4</p> 	<p><b>Confirm selection</b></p>  
<p><b>Auto-off</b></p>  	<p>Press the symbol corresponding to the time being set</p>	<p>15 MINUTES</p>  <p>30 MINUTES</p>  <p>1 HOUR</p>  <p>3 HOURS</p> 	<p><b>Confirm selection</b></p>  
<p><b>3. Exit the menu:</b></p>			
	<p>Press the  button: The machine is ready for use again.</p> <p><b>Please note!</b> After 30 seconds without a button being pressed, the machine exits the settings menu automatically.</p>		

### 15.1 Restore factory settings

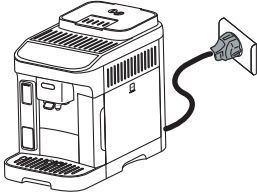

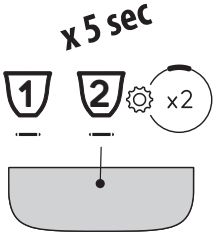
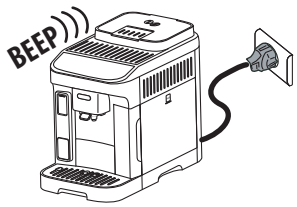

<p>Make sure the machine is in stand-by (off, but connected to the mains power supply).</p>	
<p style="text-align: center;">17 <span style="float: right;">➔</span></p>	

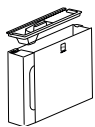
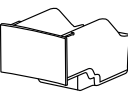
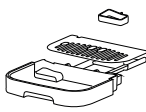

<p>Press the buttons corresponding to drinks <b>1, 2</b> and  and hold for 5 seconds: all machine settings and drink quantities will be reset to the default factory values.</p>	
<p>The machine emits a long beep and all indicator lights blink to confirm the reset</p>	

## 16. CLEANING THE MACHINE

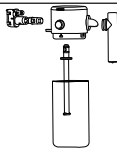

### Important!

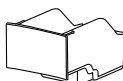
- Do not use solvents, abrasive detergents or alcohol to clean the coffee machine. With De'Longhi superautomatic coffee machines, no chemical products are required for cleaning purposes.
- Do not use metal objects to remove encrustations or coffee deposits as they could scratch metal or plastic surfaces.

					
 50°C	✗	✗	✗	✓	✓
	✓	✓	✓	✓	✓

Component	Frequency	Procedure
Grounds container 	<p>When the  indicator <b>lights up</b>, the grounds container must be emptied: the machine cannot now make coffee.</p> <p>The appliance cannot be used to make coffee again until the grounds container has been cleaned. Even if not full, the empty grounds container message is displayed 72 hours after the first coffee has been prepared. For the 72 hours to be calculated correctly, the machine must never be disconnected from the mains power supply.</p>	<ul style="list-style-type: none"> <li>Remove the drip tray, empty and clean.</li> <li>Empty the grounds container and clean thoroughly to remove all residues that may have collected on the bottom.</li> <li>Check the condensate tray (colour red) and if full, empty if out.</li> </ul>

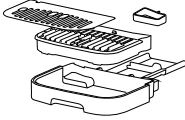
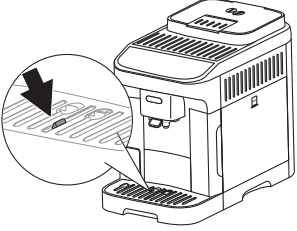
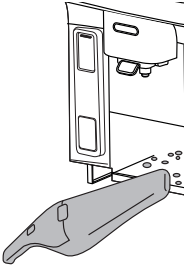

Component	Frequency	Procedure
<p>Drip tray components</p> 	<p>The drip tray is fitted with a level indicator (colour red) showing the level of water it contains.</p> <p>Before the indicator projects from the cup tray, the drip tray must be emptied and cleaned</p> 	<ul style="list-style-type: none"> <li>Remove the drip tray and the grounds container;</li> <li>Remove the cup tray and drip tray grille, then empty the drip tray and the grounds container and wash all components;</li> <li>Check the red condensate tray and, if full, empty it out;</li> <li>Reposition the drip tray complete with grille, and the grounds container.</li> </ul> <p>When removing the drip tray, the grounds container must also be emptied, even if it is not completely full.</p>
<p>Inside of the machine</p> 	<p>Check periodically (about once a month) that the inside of the machine (accessible by removing the drip tray) is not dirty.</p>	<p>Switch the machine off and disconnect from the power supply. Never immerse the machine in water.</p> <ul style="list-style-type: none"> <li>Remove coffee deposits with a brush and sponge;</li> <li>Remove all residues with a hand vacuum cleaner</li> </ul>
<p>Coffee spouts</p> 	<p>Clean the coffee spouts regularly (once a month)</p>	<ul style="list-style-type: none"> <li>Clean the coffee spouts regularly with a sponge or cloth;</li> <li>Check that the holes in the coffee spout are not blocked. If necessary, remove coffee deposits with a toothpick.</li> </ul>

## 17. THOROUGH CLEANING OF MILK CARAFE

Clean the milk carafe as described below:

1. Release the lid (E1) by turning clockwise: the reference mark on the lid must be aligned with the  symbol (fig. 18);
2. Now lift the lid (fig. 19).
3. Pull out the milk intake tube (29);

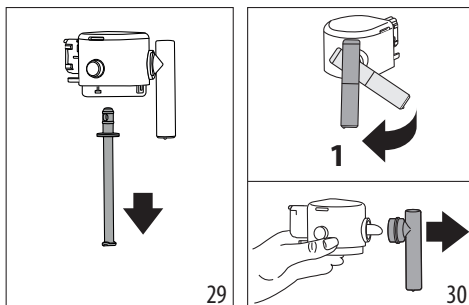

4. Turn the milk spout at right angles to the body and pull until completely detached (fig. 30).

5. Press the button (E5) to separate the connector (fig. 31).

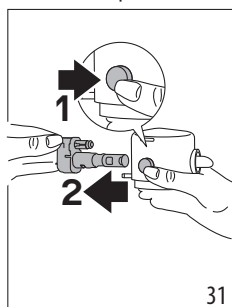

6. Wash in a dishwasher (recommended) or by hand as indicated below:

- **In a dishwasher:** Rinse all the above components and the milk container under hot running drinking water (at least 40 °C), then place them in the top basket of the dishwasher and run a wash programme at 50 °C, e.g. standard ECO.
- **By hand:** Rinse all the components and the milk container thoroughly with hot running drinking water (at least 40 °C) to remove all visible milk residues, making certain to direct the water through all the holes of the lid (fig. 32). Next, immerse all the components in a solution of hot drinking water (at least 40 °C) and washing up liquid for at least 30 minutes. Rinse all the components described above thoroughly under hot drinking water, rubbing each one individually between fingers and thumbs.

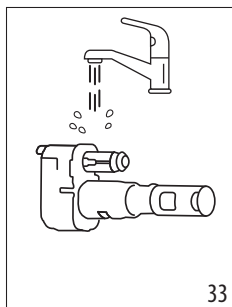
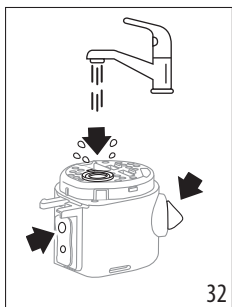

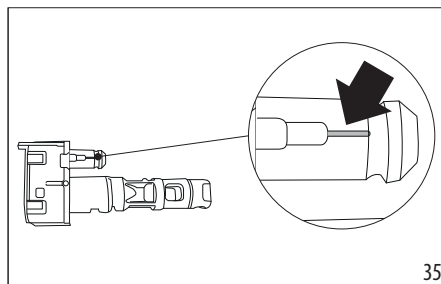

7. Rinse the milk carafe connector (E6) thoroughly (fig. 33). Take particular care to ensure that there are no milk residues in the air channel (see enlargement) (fig. 34): scrape the channel clean if need be, using a toothpick;

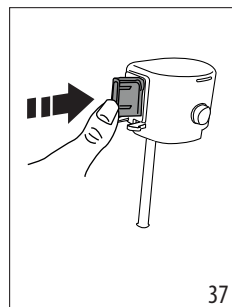
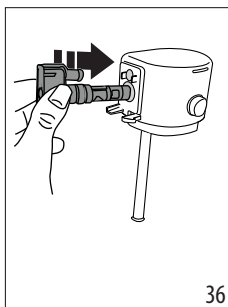

8. Dry all the components with a clean dry cloth;
9. Push the connector fully home (fig. 36 and 37): when securely inserted, the connector can be detached only by pressing the release button on the lid.



10. Reassemble all the lid components:
11. Close the carafe: refit the lid (the reference mark on the lid must be aligned with the  symbol) then turn toward the  symbol until locked in position (fig. 22).

## 18. CLEANING THE INFUSER

### **Important!**

The infuser (A6) cannot be removed while the machine is on.

Press the  button (B1) to turn the machine off;

12. Remove the water tank (A9);
13. Open the infuser door, positioned on the right hand side (fig. 38);
14. Press the two colored release buttons inwards (fig. 39), at the same time pulling the infuser outwards;

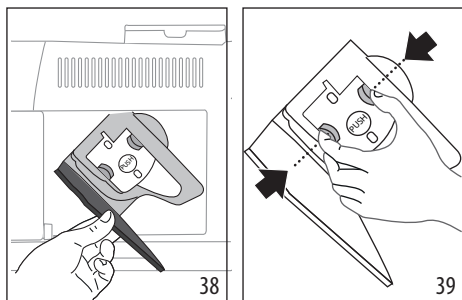

15. Immerse the infuser in water for about 5 minutes, then rinse under the tap;

**Important!**

RINSE WITH WATER ONLY

NO DETERGENTS - NO DISHWASHER

16. Do not use detergents when cleaning the infuser, as they could damage it.
17. Use a brush to remove any coffee residues left in the infuser housing, which can be seen through the infuser door;
18. After cleaning, replace the infuser by sliding it into its housing, then apply pressure to the PUSH symbol until it clicks into place;

**Please note:**

If the infuser proves difficult to insert, adapt it (before insertion) to the right position by pressing the two levers (fig. 40).

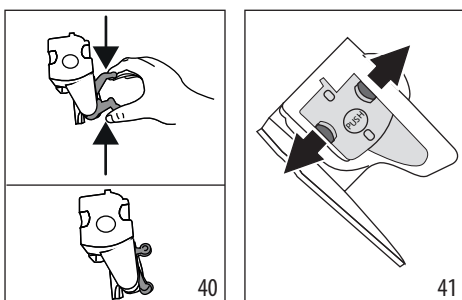

19. Once inserted, make sure the two colored buttons have snapped out (fig. 41);
20. Close the infuser door;
21. Put the water tank back.

**19. DESCALING**

- Before use, read the instructions and the labeling on the descaler pack.
- Use only descaler supplied by De'Longhi. Using unsuitable descaler and/or performing descaling incorrectly may result in faults not covered by the manufacturer's guarantee.
- Descaler can cause damage to delicate surfaces. If the product is accidentally spilt, dry immediately.

To descale	
Descaler	De'Longhi descaler
Container	Recommended capacity: 2l
Time	~30min
Accessory	Hot water spout (D5)

**Important:**  
If the water softener filter is installed, it must be removed before adding the descaler solution. Thereafter, reinstate the filter at the start of step 3

Descale the machine when the indicator lights up on the control panel (C4). This same indicator will blink while the descale cycle is in progress.

**Please note:**

- Once the descaling cycle has begun, it cannot be interrupted and must be concluded with the full rinse cycle. With this in mind, make sure there is sufficient descaler.

Proceed as follows:

1. Make certain that the water spout (D5) is fitted;

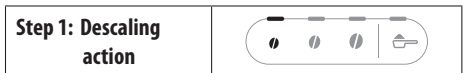

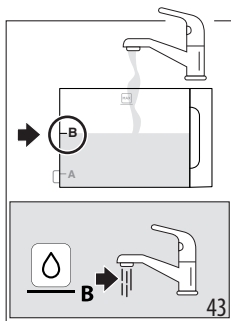
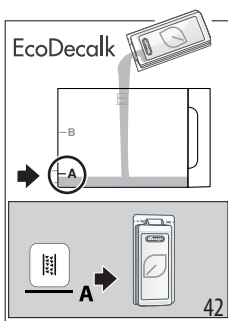

2. Press the button (B5) and hold for at least 5 seconds, until the relative Led starts blinking rapidly. The mild intensity Led lights up to indicate that step 1 of the descale cycle is in progress;
3. Empty the drip tray (A14) and the grounds container (A10) and reposition them; empty the water tank completely (A9) and remove the softener filter (if installed);
4. Pour the descaler into the tank, filling to level **A** (which corresponds to a 100ml pack) marked on the side (back) of the tank (fig. 42); next, add water (one liter) up to level **B** (fig. 43); finally, reposition the water tank in the machine;

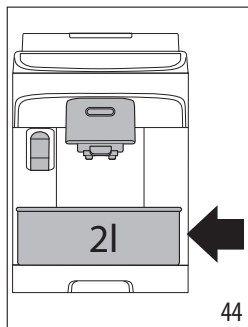

5. Place an empty container of at least 2 litres capacity under the coffee spouts (A17) and the water spout (D5) (fig. 44).





6. Press the  button to start the descaling cycle; the  indicator light blinks to confirm that step 1 is in progress;
7. For 15 minutes or so, the machine alternates automatically between pausing and releasing liquid from the hot water spout and the coffee spout.

When the first step of the descaling cycle has been completed, the low water level indicator (C2) will light up.

<b>Step 2: First rinse</b>	
----------------------------	---

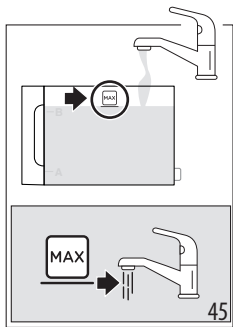
8. Empty the container used to collect the descaler solution. Remove and empty the water tank, rinse under running water, then fill with fresh drinking water up to the MAX level (fig. 45) and return it to the machine: reposition the container under the spouts;



9. Press the  button (which blinks rapidly) to start the rinse: the medium intensity Led blinks to indicate that step 2 of the descale cycle is in progress;
10. The machine will proceed automatically with rinsing of the coffee and hot water spouts;

When the second step of the descaling cycle has been completed, the low water level indicator (C2) will light up.

<b>Step 3: Second rinse</b>	
-----------------------------	---

11. Empty the container used to collect the water from the first rinse. Remove and empty the water tank, then fill

with fresh drinking water up to the MAX level (fig. 48) and reinstate the softener filter, if in use; return the tank to the machine and reposition the container under the spouts;

12. Press the  button (which blinks rapidly) to start the rinse: the strong intensity Led blinks to indicate that step 3 of the descale cycle is in progress; the rinse fluid will flow from the hot water spout; (\*)

<b>Step 4: Completion of descale procedure</b>	
--	--

13. When the Led relative to the pre-ground function lights up, the descale cycle has been correctly terminated;
14. The indicator of the grounds container (C4) lights up: remove the container in which the rinse water is collected and empty it; take out the drip tray and empty the grounds container, where part of the rinse water will have been collected. Reposition all the parts in the machine.
15. The "no water" indicator (C2) lights up: remove the tank and fill with fresh drinking water. Reposition the water tank in the machine.





The machine is ready for use.

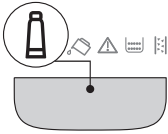

**Please note:**

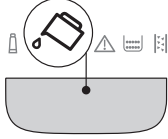
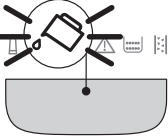
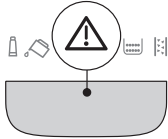
- After descaling, it is normal for the grounds container to contain water.
- (\*) If the water tank has not been filled to the MAX level, at the end of descaling, the appliance requests a third rinse to guarantee that the descaler solution has been completely eliminated from the machine's internal circuits. In this instance, repeat step 3 from point 11.

## 20. EXPLANATION OF LIGHTS

Indicator/Led	Meaning
Drink indicators blinking	The machine is warming up: wait
Drink and settings indicators permanently alight	The machine is ready for use: select the desired drink and relative options
	Replace the filter (see section "4. Water softener filter")
→	

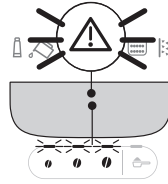
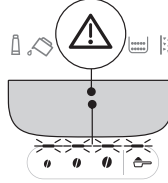
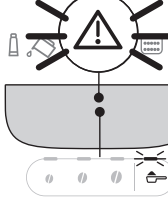
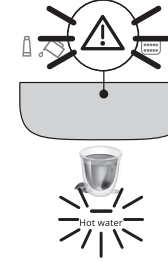
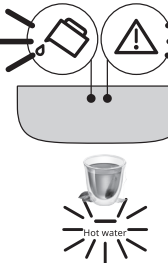
Indicator/Led	Meaning
	Insufficient water in tank: fill the tank
	The water tank is missing, or is not positioned correctly: ensure the tank is correctly in place
	General alarm: the inside of the machine is very dirty. Clean the machine thor- oughly. If the message is still displayed after cleaning, contact De'Longhi Customer Services and/or an approved Service Centre
	The infuser has not been replaced after cleaning: reinstatate the infuser as described in section "15. Cleaning the infuser"
	No coffee beans: fill the beans container, then press any button to exit the alarm condition.
	A selection has been made using pre-ground coffee without putting the coffee in the relative funnel (A3)
→	

Indicator/Led	Meaning
	The beans are too finely ground, so that the coffee is delivered too slowly or not at all. Adjust the coffee grinder (section "8.8 Adjust- ing the coffee grinder")
	Too much coffee has been used. Select a milder inten- sity or reduce the quantity of pre-ground coffee
	The coffee emerges too slowly or drop-by-drop.. The coffee is ground too finely. Use coffee for espresso machines.
	Hot water has been select- ed, but the spout is not in place: fit the water spout
	The water circuit is empty. Deliver hot water by pressing the corresponding button  Hot Water
→	

Indicator/Led	Meaning
	<ul style="list-style-type: none"> <li>A milk drink has been selected, but the connector (E6) has not been properly inserted: check that the milk carafe is complete with all components correctly assembled (see section "14. Thorough cleaning of milk carafe")</li> <li>The milk carafe was removed during delivery of milk. Reposition the milk carafe: the machine is ready for use again</li> <li>A milk drink has been requested, but there is not enough milk in the container (see paragraphs "9.5 Delivering milk-based drinks").</li> </ul>
	The grounds container needs emptying (A10)
	The grounds container (A10) is missing, or not inserted correctly: insert the drip tray complete with the grounds container and press fully home
→	

Indicator/Led	Meaning
	Descaling is required ("16. Descaling")
	Descaling has been interrupted. Complete the cycle, restarting from the step indicated by the intensity selection Leds.
	Descaling in progress
	Installation/Replacement of water filter softener progress



## 21. TROUBLESHOOTING

Possible malfunctions of the machine are listed below.

If the problem cannot be resolved as described, contact customer services.

Problem	Cause	Solution
The appliance does not switch on.	The cord is not plugged into the mains socket.	Plug into the mains socket.
→		



<b>Problem</b>	<b>Cause</b>	<b>Solution</b>
The coffee is not hot.	The cups were not preheated.	Warm the cups by rinsing them with hot water (Please note: the hot water function can be used).
	The internal circuits of the appliance have cooled down because 2-3 minutes have elapsed since the last coffee was made.	Before making coffee, warm the internal circuits by pressing and holding the  button (B6) for a few seconds to run a rinse cycle.
	Coffee temperature setting too low.	Set a hotter coffee temperature in the settings menu (see "12. Settings menu").
	The machine needs descaling	Run the descale procedure. Next, check the water hardness ("5. Measuring water hardness") and make sure the machine setting matches the local water supply hardness ("12. Settings menu").
The coffee is weak or not creamy enough.	Coffee ground too coarsely.	Adjust the grinding level ("8.8 Adjusting the coffee grinder"). The effect will not be noticeable until at least 2 coffees have been made.
	Coffee not suitable.	Use coffee for espresso machines.
	Coffee not fresh.	The coffee pack has been opened for too long and has lost its taste.
The coffee emerges too slowly or drop-by-drop.	Coffee ground too finely.	Adjust the grinding level ("8.8 Adjusting the coffee grinder"). The effect will not be noticeable until at least 2 coffees have been made.
The machine will not dispense any coffee.	Impurities have been detected in the internal circuits	Wait until the machine is ready for use again, and proceed to select the required drink. Contact customer services if the problem persists.
Coffee does not come out of one or both spouts.	Coffee nozzles blocked.	Clean the nozzles with a cloth. Any encrusted deposits can be removed with a toothpick, if necessary.
The coffee delivered is watery.	Pre-ground coffee funnel clogged.	Open the door and clean the funnel with the aid of a brush.
The infuser cannot be extracted.	The machine has not been correctly turned off.	Turn the machine off by pressing the  .
With the descaling procedure completed, the appliance prompts for a third rinse	During the two rinse cycles, the water tank was not filled to the MAX level	Restart the descaling procedure from "Step 3: Second rinse".
		→

<b>Problem</b>	<b>Cause</b>	<b>Solution</b>
The milk presents large bubbles or splashes from the spout(E3) , or is under-frothed.	Milk is not cold enough, or is not semi-skimmed or skimmed.	Use skimmed or semi-skimmed milk straight from the refrigerator (temperature about 5° C). If the result is still not as expected, try changing the brand of milk.
	Milk carafe lid dirty.	Disassemble the components and clean thoroughly as described in section "9.7 Cleaning the milk carafe after each use". Take particular care when cleaning the milk carafe connector (E6).
	Vegetable drinks are being used.	The end-result varies widely depending on the nutritional properties of the drinks. "Barista" versions of these drinks are recommended.
Milk-based drinks are not enabled	Milk carafe missing or not correctly in place.	Prepare the milk carafe and position it correctly in the machine.
	Several milk drinks have been prepared in succession and the machine needs to heat up to the ideal temperature before making the next drinks.	Wait until milk-based drinks are again enabled on the control panel.
The cup tray on top of the machine is hot	Several drinks have been prepared in rapid succession	
The machine emits noises or small puffs of steam while not in use	The machine is ready for use or has just been turned off, and a few drops of condensate are falling into the steamer, which is still hot.	This is to be expected as an aspect of normal operation: to minimize the effect, empty the drip tray regularly.
The machine emits puffs of steam from the drip tray and/or there is water on the surface where the machine is positioned.	The drip tray grille has not been replaced after cleaning.	Ensure the grille is repositioned in the drip tray.

De'Longhi reserves the right to modify the technical specification and styling of its products at any moment, without compromising their functionality and quality.

## TABLE DES MATIÈRES

<b>1. MISES EN GARDE DE SÉCURITÉ .....</b>	<b>29</b>
<b>2. INFORMATIONS GÉNÉRALES .....</b>	<b>29</b>
2.1 Notice.....	29
<b>3. AVANT L'UTILISATION.....</b>	<b>29</b>
3.1 Vérification de l'appareil .....	29
3.2 Installation de l'appareil .....	29
3.3 Branchement de l'appareil .....	30
3.4 Installation de l'appareil.....	30
3.5 Nettoyage et entretien des matériaux qui entrent en contact avec les aliments .....	30
3.6 Préparer de cappuccinos et de cafés au lait	30
<b>4. PRÉSENTATION .....</b>	<b>30</b>
4.1 Lettres entre parenthèses.....	30
4.2 Dépannage et réparations.....	30
<b>5. DESCRIPTION DE L'APPAREIL .....</b>	<b>30</b>
5.1 Description de l'appareil - A .....	30
5.2 Description du panneau de commande - B	31
5.3 Description des témoins lumineux - C .....	31
5.4 Description des accessoires - D* .....	31
5.5 Description de la carafe à lait - E .....	31
<b>6. INSTALLATION DE L'APPAREIL .....</b>	<b>31</b>
<b>7. FILTRE ADOUCISSEUR D'EAU .....</b>	<b>32</b>
7.1 Remplacement du filtre .....	32
7.2 Retrait du filtre.....	32
<b>8. MESURER LA DURETÉ DE L'EAU.....</b>	<b>33</b>
<b>9. MISE EN MARCHÉ DE L'APPAREIL.....</b>	<b>33</b>
<b>10. ÉTEINDRE L'APPAREIL.....</b>	<b>33</b>
<b>11. PRÉPARATION DE BOISSONS AU CAFÉ .....</b>	<b>34</b>
11.1 Préparation de café à partir de grains de café .....	34
11.2 Préparation de 2 tasses de café .....	34
11.3 Préparation du café à partir de café pré- moulu .....	34
11.4 Indications générales pour la préparation de boissons à base de café .....	35
11.5 Variation de l'intensité du café .....	35
11.6 Rinçage .....	35
11.7 Conseils pour un café plus chaud.....	35
11.8 Réglage du moulin à café .....	35
11.9 Personnalisation de la quantité dans la tasse .....	36
<b>12. PRÉPARATION DE BOISSONS À BASE DE LAIT .....</b>	<b>36</b>
12.1 Quel lait utiliser? .....	36
12.2 Remplissez et fixez le carafes à lait.....	37
12.4 Sélection de l'intensité du café ou utilisation de café pré-moulu.....	37
12.5 Distribution de boissons à base de lait .....	37
12.6 Préparation de My Latte .....	37
12.7 Nettoyage de la carafe à lait après chaque utilisation.....	38
12.8 Personnaliser la quantité dans la tasse..	38
<b>13. PRÉPARATION DE L'EAU CHAUDE .....</b>	<b>38</b>
13.1 Personnalisation de la quantité d'eau chaude .....	39
<b>14. CONSEILS POUR ÉCONOMIE D'ÉNERGIE .....</b>	<b>39</b>
<b>15. MENU DES PARAMÈTRES DE PROGRAMMATION .....</b>	<b>39</b>
15.1 Rétablir le paramétrage d'usine .....	41
<b>16. NETTOYAGE DE LA MACHINE .....</b>	<b>42</b>
<b>17. NETTOYAGE EN PROFONDEUR DE LA CARAFE À LAIT .....</b>	<b>43</b>
<b>18. NETTOYAGE DE L'INFUSEUR.....</b>	<b>44</b>
<b>19. DÉTARTRAGE .....</b>	<b>45</b>
<b>20. EXPLICATION DES VOYANTS .....</b>	<b>47</b>
<b>21. DIAGNOSTIC DE PANNE .....</b>	<b>49</b>

# MISES EN GARDE IMPORTANTES

L'utilisation d'un appareil électrique quel qu'il soit comporte l'observance de quelques règles fondamentales.

En particulier:

- Lisez attentivement les consignes.
- Assurez-vous que la tension de votre système électrique correspond à la tension indiquée au bas de la machine.
- Ne touchez pas les pièces chaudes. Touchez exclusivement les poignées et les boutons.
- Pour éviter les incendies, les blessures corporelles et les décharges électriques, évitez de plonger le cordon, la fiche ou tout l'appareil dans l'eau ou dans d'autres liquides.
- Gardez l'appareil hors de la portée des enfants et ne laissez pas l'appareil sans surveillance pendant qu'il est en marche.
- Débranchez la machine de la prise lorsqu'elle n'est pas utilisée et avant de la nettoyer.
- Ne faites pas fonctionner l'appareil ayant une fiche ou un cordon endommagé, ou après un dysfonctionnement ou un dommage quelconque de l'appareil. Pour inspection, réparations ou réglages, retournez l'appareil au centre de Service agréé le plus proche.
- L'utilisation d'accessoires ou de pièces non d'origine peut provoquer des incendies, des décharges électriques ou blesser les personnes.
- N'utilisez pas l'appareil à l'extérieur.
- Assurez-vous que le cordon d'alimentation ne pende pas du bord de la table ou du comptoir pour éviter d'être pris accidentellement ou enchevêtré.
- Évitez d'installer l'appareil à proximité du plan de cuisson, de résistances électriques et fours réchauffés.
- Branchez le cordon à la prise murale. Pour déconnecter, veuillez éteindre l'appareil, avant de débrancher la fiche de la prise murale.
- N'utilisez pas l'appareil pour un usage autre que celui prévu. Cet appareil ne doit être utilisé que pour un usage domestique. Le fabricant décline toute responsabilité pour tout dommage résultant d'une utilisation inappropriée, incorrecte ou irresponsable.

**AVERTISSEMENT: Pour réduire le risque d'incendie ou de choc électrique, ne retirez pas le couvercle ni l'extérieur de l'appareil. N'essayez pas de réparer ou de modifier l'appareil car cela pourrait entraîner l'annulation de la garantie. Les réparations doivent être effectuées uniquement par le personnel de service autorisé!**

## CONSERVEZ CE MODE D'EMPLOI

CET APPAREIL EST UNIQUEMENT À USAGE DOMESTIQUE

## INSTRUCTIONS POUR LE CORDON COURT

- Un cordon d'alimentation court est prévu pour réduire les risques d'enchevêtrement ou de trébuchement sur un cordon plus long.
- Des cordons d'alimentation ou des rallonges électriques plus longs et détachables sont disponibles et peuvent être utilisés si vous restez prudent lors de l'utilisation.
- Si une rallonge est utilisée, les caractéristiques électriques indiquées doivent être au moins aussi élevées que celles de l'appareil. Si l'appareil est équipé d'un cordon à 3 fils, de type mise à la terre, la rallonge doit être UN CORDON ÉLECTRIQUE TYPE 3 AVEC MISE À LA TERRE. Le cordon le plus long doit être disposé de manière à ne pas passer sur le comptoir ou le plateau de table où il pourrait être tiré par des enfants ou faire trébucher.

- Votre produit est équipé d'une fiche à courant alternatif polarisée (une prise ayant une broche plus large que l'autre). Cette fiche ne s'insère dans la prise de courant que d'une seule manière. Il s'agit d'un dispositif de sécurité. Si vous ne parvenez pas à brancher complètement la fiche dans la prise, essayez de l'inverser. Si la fiche ne s'insère toujours pas, contactez un électricien pour remplacer la prise murale obsolète. Respectez la fonction de sécurité de la fiche polarisée.

## 1. MISES EN GARDE DE SÉCURITÉ

---

### ***Danger!***

Cet appareil est un appareil électrique et peut provoquer un choc électrique.

Vous devez donc respecter ces mises en garde de sécurité:

- Ne touchez jamais l'appareil avec des mains ou des pieds humides.
- Ne touchez jamais la fiche avec des mains humides.
- Assurez-vous que la prise de courant utilisée est librement accessible à tout moment, afin de pouvoir débrancher l'appareil si nécessaire.
- Ne débranchez l'appareil que directement de la fiche. Ne tirez jamais sur le cordon pour ne pas risquer de l'endommager.
- Pour débrancher complètement l'appareil, débranchez-le de la prise de courant.
- Si l'appareil est défectueux, ne tentez pas de le réparer. Mettez-le à l'arrêt, débranchez-le de la prise de courant et contactez le service clientèle.
- Avant de nettoyer l'appareil, éteignez-le et débranchez-le de la prise de courant et laissez-le refroidir.

### ***Important!***

Conservez tous les emballages (sacs en plastique, mousse de polystyrène) hors de portée des enfants.

**RISQUE D'ÉTOUFFEMENT.** L'appareil peut contenir de petites pièces. Il est possible que certaines de ces petites pièces doivent être démontées lors des opérations de nettoyage et d'entretien. Manipulez-les avec précaution et gardez-les hors de portée des enfants.

### ***Danger de brûlures!***

Cet appareil produit de l'eau chaude et de la vapeur peut se former lorsqu'il fonctionne.

**Durant le fonctionnement (rinçage automatique, distribution de boissons chaudes, distribution de vapeur, nettoyage), évitez tout contact avec les éclaboussures d'eau chaude ou de vapeur.**

Lorsque l'appareil est en marche, l'étagère à tasses peut devenir très chaude.

## 2. INFORMATIONS GÉNÉRALES

---

### 2.1 Notice

Lisez attentivement cette notice avant d'utiliser l'appareil. Le non-respect des instructions fournies dans cette notice peut entraîner des lésions aux personnes ou des dommages à l'appareil.

Le fabricant n'est pas responsable des dommages résultant du non-respect des instructions fournies dans cette notice.

### ***Remarque:***

**Ces avertissements de sécurité sont valables pour toutes les cafetières De'Longhi.**

**Conservez cette notice avec les instructions qui accompagnent l'appareil.**

Si l'appareil est transmis à d'autres personnes, celles-ci doivent également recevoir ce mode d'emploi.

## 3. AVANT L'UTILISATION

---

### 3.1 Vérification de l'appareil

Après avoir retiré l'emballage, assurez-vous que le produit est complet, qu'il n'est pas endommagé et que tous les accessoires sont présents. N'utilisez pas l'appareil s'il est visiblement endommagé. Contacter le service client De'Longhi

### 3.2 Installation de l'appareil

Lorsque vous installez l'appareil, vous devez respecter les avertissements de sécurité suivants:

- L'appareil dégage de la chaleur. Après avoir positionné l'appareil sur le plan de travail, laissez un espace d'au moins 1,18 in / 3 cm entre les surfaces de l'appareil et les parois latérales et arrière et d'au moins 5,9 in / 15 cm au-dessus de la cafetière.
- L'eau qui pénètre dans l'appareil risque de l'endommager. Ne placez pas l'appareil près des robinets ou des éviers.
- L'appareil pourrait être endommagé si l'eau qu'il contient gèle. N'installez pas l'appareil dans une pièce où la température pourrait descendre en dessous du point de congélation.
- Disposez le cordon d'alimentation de manière à ce qu'il ne puisse pas être endommagé par des bords tranchants ou par le contact avec des surfaces chaudes (par exemple, des plaques électriques).

### 3.3 Branchement de l'appareil

Vérifiez que la tension d'alimentation du réseau correspond à celle indiquée sur la plaque signalétique au bas de l'appareil. Branchez l'appareil sur une prise de courant correctement installée et efficacement mise à la terre, avec un courant minimum de 13 A seulement.

Si la prise de courant ne correspond pas à la fiche de l'appareil, faites remplacer la prise par un type approprié par un professionnel qualifié.

### 3.4 Installation de l'appareil

La première fois que vous utilisez la machine, le circuit d'eau est vide et l'appareil peut être très bruyant. Le bruit s'atténue au fur et à mesure que le circuit se remplit.

### 3.5 Nettoyage et entretien des matériaux qui entrent en contact avec les aliments

- Lors de la première utilisation, ou après 3 ou 4 jours sans utilisation, nettoyez l'appareil et les accessoires amovibles qui entrent en contact avec l'eau, le café et le lait, comme indiqué dans le mode d'emploi. Vérifiez dans le mode d'emploi quels accessoires peuvent être lavés au lave-vaisselle.
- Si vous n'utilisez pas l'appareil pendant plus de 3 ou 4 jours, avant de préparer la première boisson, rincez le circuit d'eau comme indiqué dans cette notice.
- Veillez à effectuer avec le plus grand soin toutes les opérations de nettoyage et d'entretien décrites dans la notice et/ou indiquées par l'affichage ou les témoins lumineux de l'appareil lui-même.





### 3.6 Préparer de cappuccinos et de cafés au lait

- L'appareil a été testé afin d'être utilisé avec du lait de vache et les produits d'origine végétale suivants: soja, riz et amande. Aucun autre type de lait ou de produit d'origine végétale ne peut être utilisé.
- Pour nettoyer le système, après toute utilisation avec n'importe quel type de lait, veuillez suivre les procédures standard décrites dans le manuel d'instructions
- Les méthodes de nettoyage fournies par le fabricant et décrites dans la notice ne garantissent pas l'élimination complète des allergènes.
- En cas d'allergies et d'intolérances confirmées ou suspectées, assurez-vous que votre machine n'a pas été utilisée auparavant avec un lait ou un produit d'origine végétale contenant les allergènes auxquels vous êtes allergique ou les substances auxquelles vous êtes intolérant.

## 4. PRÉSENTATION

Prenez quelques minutes pour lire cette notice. Cela permettra d'éviter tous les risques et dommages à l'appareil.

Les leds et les voyants du panneau vous aideront à interagir correctement avec la machine:

	Éteinte	--
	Allumé en permanence	Fonction disponible
	Clignotante	Fonction en cours
	Clignotement rapide	Action de l'utilisateur requise

Les mêmes symboles sont utilisés dans le guide rapide qui accompagne le produit.

### 4.1 Lettres entre parenthèses

Les lettres entre parenthèses renvoient à la description de l'appareil aux pages 2 - 3.

### 4.2 Dépannage et réparations

En cas de problèmes, essayez d'abord de les résoudre en lisant les informations données dans les sections "17. Explanation of lights" et "18. Troubleshooting".

Si le problème n'est pas résolu ou si des informations supplémentaires sont nécessaires, consultez le service clientèle aux numéros indiqués sur le site web [www.delonghi.com](http://www.delonghi.com).

Si des réparations sont nécessaires, contactez uniquement le service clientèle de De'Longhi. Les adresses sont disponibles sur le site [www.delonghi.com](http://www.delonghi.com).

## 5. DESCRIPTION DE L'APPAREIL

### 5.1 Description de l'appareil - A

- A1. Couvercle de récipient de grains
- A2. Molette de réglage du moulin à café
- A3. Entonnoir à café pré-moulu
- A4. Récipient de grains
- A5. Couvercle de l'infuseur
- A6. Infuseur amovible
- A7. Cordon d'alimentation
- A8. Couvercle du réservoir d'eau
- A9. Réservoir d'eau
- A10. Tiroir à marc de café
- A11. Repose-tasses
- A12. Grille du bac d'égouttage
- A13. Indicateur de niveau d'eau dans le bac d'égouttage
- A14. Bac d'égouttage
- A15. Plateau de condensat

- A16. Détecteur de niveau de lait
- A17. Bec verseur pour le café réglable en hauteur
- A18. Rabat d'accès au connecteur d'accessoires
- A19. Étagère à tasses

## 5.2 Description du panneau de commande - B

- B1. Bouton ON/standby (marche/veille) avec Led intégrée
- B2. Bouton X2 avec Led intégrée (en le maintenant enfoncé pendant 5 secondes, il permet d'accéder au menu des paramètres)
- B3. Bouton de sélection de pré-mouture
- B4. Boutons de sélection de l'intensité (douce, moyenne, forte)
- B5. Bouton de sélection du cycle de détartrage
- B6. Bouton de nettoyage (carafe à lait) avec Led intégrée (si vous appuyez sur ce bouton pendant 5 secondes, vous activez le rinçage manuel)
- B7. Bouton de sélection des boissons avec Led intégrée (\* le nombre et le type de boissons différent selon les modèles)

## 5.3 Description des témoins lumineux - C

- C1. Filtre épuisé
- C2. Pas d'eau
- C3. Disfonctionnement
- C4. Bac à marc
- C5. Détartrage nécessaire

## 5.4 Description des accessoires - D\*

(\*le nombre et le type différent selon le modèle)

- D1. Bandelette « Test de dureté totale »
- D2. Mesure relative au café pré-moulu
- D3. Détartreur
- D4. Filtre adoucisseur d'eau
- D5. Bec d'eau chaude

## 5.5 Description de la carafe à lait - E

- E1. Couvercle avec mousseur à lait
- E2. Connecteur du bec verseur de lait (non amovible)
- E3. Bec verseur pour le lait écrémé
- E4. Tube d'admission de lait
- E5. Bouton de retrait de la carafe/du connecteur de la carafe
- E6. Connecteur de la carafe à lait
- E7. Pot à lait

## 6. INSTALLATION DE L'APPAREIL

### Remarque:

- Lors de la première utilisation de la machine, tous les accessoires amovibles entrant en contact avec l'eau ou le lait doivent être rincés à l'eau chaude.
- Les éventuelles traces de café dans le moulin à café sont le résultat de tests de fonctionnement effectués sur l'appareil avant la vente, preuve du soin méticuleux que nous apportons à nos produits.

- Lors de la première utilisation, le circuit d'eau est vide et l'appareil peut être très bruyant. Le bruit s'atténue au fur et à mesure que le circuit se remplit.
- Lors de la première mise en marche de la machine, assurez-vous que le bec verseur (D5) est bien en place.

1. Branchez l'appareil au secteur (fig.1).

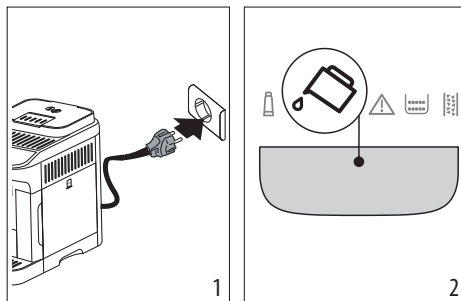

2. L'indicateur  (C2) s'allume sur le panneau de commande (B) (fig. 2): retirez le réservoir d'eau (A9) (fig. 3), remplissez-le de l'eau potable fraîche jusqu'au niveau MAX (fig. 4), puis remettez-le en place dans l'appareil.

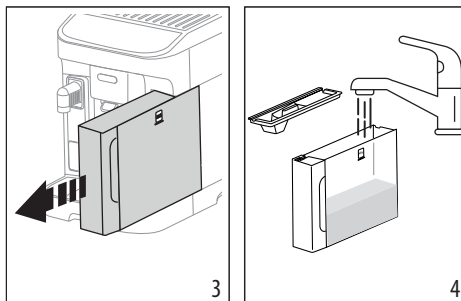

3. La led  x2 (B2) sur le tableau de commande clignotera rapidement.
4. Placez un récipient sous le bec verseur de café (A17) et l'écoulement d'eau (D5) (fig. 5)..

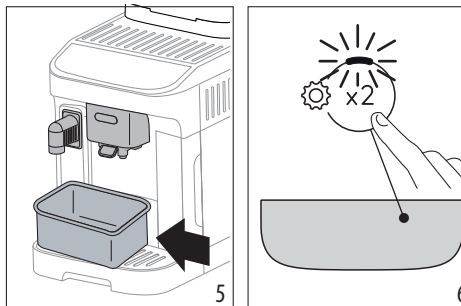

- Appuyez sur le bouton  (fig. 6): les circuits d'eau internes commencent à se remplir et l'appareil fait couler de l'eau chaude par le bec verseur.
- Cet écoulement se termine et au bout de quelques secondes, l'appareil libère de l'eau par le bec verseur pour le café.

Lorsque l'écoulement de l'eau s'arrête complètement, la machine est prête à l'emploi.

**Remarque:**

- Lors de la première utilisation de l'appareil, veuillez préparer 4 à 5 cappuccinos pour que la boisson dans la tasse ait le goût qu'elle devrait avoir.
- Il est recommandé d'installer immédiatement le filtre à eau fourni. Après deux mois (voir l'indicateur de date), ou après trois semaines si l'appareil n'a pas été utilisé, veuillez remplacer ou réutiliser le filtre, même si le voyant d'avertissement (C1) n'est pas allumé.
- Personnalisez la dureté de l'eau dès que possible (section "5. Measuring water hardness").

## 7. FILTRE ADOUCISSEUR D'EAU

Pour que les performances de l'appareil restent constantes dans le temps, veuillez utiliser de préférence un filtre adoucisseur d'eau De'Longhi.

Pour plus d'informations, visitez le site [www.delonghi.com](http://www.delonghi.com).



Pour utiliser correctement le filtre, suivez les instructions ci-dessous.

- Déballez le filtre (D4) et tournez l'indicateur de date de manière à ce qu'il affiche les deux prochains mois (fig. 7);

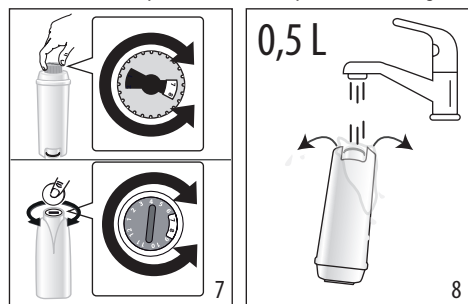

- Pour activer le filtre, faites couler de l'eau du robinet par le trou situé au centre du filtre jusqu'à ce que de l'eau sorte par les ouvertures latérales pendant plus d'une minute (fig. 8);
- Retirez le réservoir (A9) de la machine (fig. 4) et remplissez-le d'eau potable fraîche; insérez le filtre dans le réservoir d'eau en l'immergeant complètement pendant environ dix se-

condes, en l'inclinant et en exerçant une légère pression pour que les bulles d'air puissent s'échapper (fig. 9);

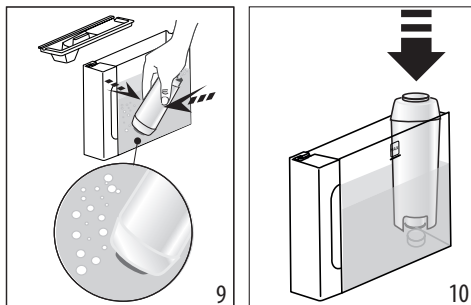

- Insérez le filtre dans le boîtier correspondant et enfoncez-le en place (fig. 10);
- Fermez le réservoir avec le couvercle (A8), puis repositionnez le réservoir dans la machine;
- S'il n'est pas déjà en place, montez le bec d'écoulement de l'eau (D5).
- Placez un récipient vide d'une capacité d'au moins 0,5 litre sous le bec d'eau chaude (fig. 5).
- Reportez-vous aux instructions de la section "12. Settings menu" relative à l'installation du filtre;
- Sur le panneau de commande, le voyant lumineux (C1) du filtre clignote régulièrement et la led du bouton de nettoyage de la carafe/rinçage manuel (B6) clignote rapidement;
- Appuyez sur le bouton (B6) de nettoyage de la carafe/rinçage manuel (fig. 11);

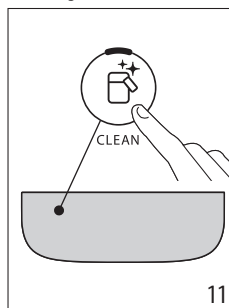

- L'appareil fait couler de l'eau chaude, puis s'arrête automatiquement.
- Lorsque l'écoulement s'arrête, le voyant lumineux du filtre s'éteint le filtre est maintenant actif et la machine peut être utilisée.

**Remarque:**

- Si la led du  bouton (B6) clignote rapidement, appuyez sur le bouton. Les circuits internes de la machine commenceront alors à se remplir, expulsant toute



bulle d'air s'étant formée et permettant de procéder à l'installation.

- Une fois l'installation terminée, les voyants des boissons clignotent pour indiquer que l'appareil est en train de chauffer en vue d'une utilisation normale.

## 7.1 Remplacement du filtre

Remplacez le filtre (D4) lorsque l'indicateur (C1) s'allume.

1. Retirez le réservoir d'eau (A9) et le filtre épuisé;
2. Suivez les opérations décrites dans la section précédente pour activer le filtre;
3. Reportez-vous aux instructions de la section "12. Settings menu" relative au réglage de la machine et répétez les étapes 9 à 12 de la section précédente.

### Remarque:

Après deux mois (voir l'indicateur de date), ou après 3 semaines si l'appareil n'a pas été utilisé, le filtre doit être remplacé même si le message d'avertissement ne s'est pas encore affiché.

## 7.2 Retrait du filtre

Si vous envisagez d'utiliser l'appareil sans le filtre (D4), cette opération doit être indiquée dans les paramètres de l'appareil.

1. Retirez le réservoir d'eau (A9) et le filtre épuisé;
2. Reportez-vous aux instructions dans la section "12. Settings menu" pour programmer la machine en conséquence.

### Remarque:

Après deux mois (voir l'indicateur de date), ou après 3 semaines si l'appareil n'a pas été utilisé, le filtre doit être remplacé même si le message d'avertissement ne s'est pas encore affiché.

## 8. MESURER LA DURETÉ DE L'EAU

Programmer la dureté de l'eau le plus tôt possible permet à l'appareil d'optimiser la fréquence des détartrages. Cela signifie que l'indicateur de détartrage (C5) s'allumera si nécessaire en fonction de la dureté réelle de l'eau locale. Procédez comme suit:

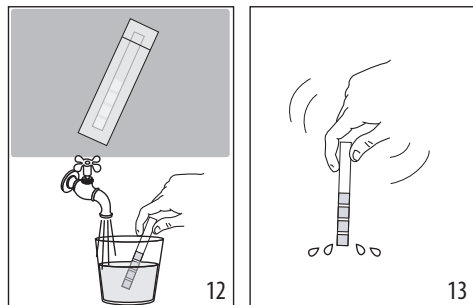

1. Si une bandelette de test de dureté totale (D1) qui accompagne le modèle de machine en question, retirez-la de son emballage.

2. Immergez complètement la bandelette dans un verre d'eau pendant environ une seconde (fig. 12).
3. Retirez la bandelette de l'eau et secouez-la légèrement (fig. 13). Au bout d'une minute environ, 1, 2, 3 ou 4 carrés rouges apparaissent, selon la dureté de l'eau. Chaque carré correspond à un niveau.

Test de dureté totale	Dureté
	<b>1</b> Basse
	<b>2</b> Moyenne
	<b>3</b> Moyen/Haut
	<b>4</b> Élevée

Reportez-vous aux instructions dans la section "12. Settings menu" pour programmer la machine en conséquence.

## 9. MISE EN MARCHÉ DE L'APPAREIL

### Danger d'échaudure!

Pendant le rinçage, un peu d'eau chaude s'écoule des bacs verseurs de café (A17). Veillez à éviter tout contact avec des éclaboussures d'eau. Pour éviter de devoir vider fréquemment le bac d'égouttage (A14), placez un récipient sous les bacs verseurs pour recueillir l'eau de rinçage.

- Pour allumer la machine, appuyez sur le bouton (B1): la Led du bouton on/off s'allume et les Leds boissons clignotent sur le panneau de contrôle (B) pour indiquer que la machine est en train de chauffer.

Lors de cette étape, la machine effectue un cycle de rinçage. En plus du réchauffement de la chaudière, cette opération permet de faire circuler de l'eau chaude dans les circuits internes afin qu'ils soient eux aussi mis à température.

L'appareil est prêt à l'emploi lorsque les voyants boissons et intensité restent allumés en permanence.

## 10. ÉTEINDRE L'APPAREIL

Chaque fois que la machine à café est éteinte après avoir été utilisée pour faire du café, elle effectue un cycle de rinçage automatique.

### Danger d'échaudure!

Pendant le rinçage, un peu d'eau chaude s'écoule des bacs verseurs de café (A17). Veillez à éviter tout contact avec des éclaboussures d'eau. Pour éviter de devoir vider fréquemment le bac d'égouttage (A14), placez un récipient sous les bacs verseurs pour recueillir l'eau de rinçage.

- Pour éteindre l'appareil appuyez sur le bouton (B1);

- les leds d'indication des boissons sur le panneau de commande clignotent: l'appareil effectue un cycle de rinçage, si prévu, puis s'éteint (veille ou stand-by).

**Remarque:**

Si l'appareil n'est pas utilisé pendant un certain temps, débranchez-le de la prise de courant:

- d'abord, éteindre l'appareil en appuyant sur le bouton;
- débranchez le cordon d'alimentation de la prise.

## 11. PRÉPARATION DE BOISSONS AU CAFÉ

### 11.1 Préparation de café à partir de grains de

café  





**Important!**

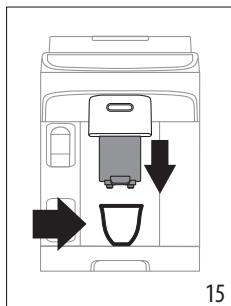
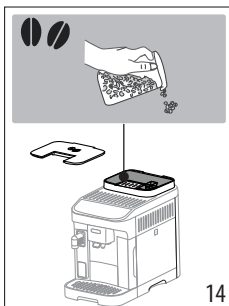

N'utilisez pas de grains de café verts, caramélisés ou confits, car ils pourraient coller au moulin à café et le rendre inutilisable.

1. Remplissez le container (A4) de grains de café (fig. 14);



2. Placez une tasse sous les becs verseurs du café (A17) (fig. 15);
3. Abaissez les becs verseurs le plus près possible de la tasse pour savourer un café plus crémeux (fig. 15);
4. Sélectionnez votre boisson:



Boisson (*)	Quantité par défaut (ml)	Quantité programmable (ml)
 Espresso	40	de ≈20 à ≈180
 Café	180	de ≈100 à ≈240
 Long	160	de ≈115 à ≈250
 Doppio+	120	de ≈80 à ≈180
→		

Boisson (*)	Quantité par défaut (ml)	Quantité programmable (ml)
 Americano	Espresso: 40 Eau: 110	Espresso: de ≈20 à ≈180 Eau: de ≈50 à ≈300
 Noir long	Eau: 120 Espresso: 80	Eau: de ≈50 à ≈300 Espresso: de ≈40 à ≈360
 Over ice	100	de ≈40 à ≈240

(\*) Le nombre et le type de boissons différent en fonction du modèle.

5. La préparation commence et la led correspondant à la sélection clignote sur le panneau de commande (B).

### 11.2 Préparation de 2 tasses de café

1. Placez les tasses sous les écoulements de café (A17);
2. Abaissez les becs verseurs le plus près possible des tasses: vous obtiendrez ainsi un café plus crémeux;
3. Appuyez sur le  bouton (B2): la led correspondante s'allume;
4. Appuyez sur le  bouton Espresso(B7);
5. La préparation commence et la Led correspondant au bouton Espresso clignote sur le panneau de contrôle (B).

### 11.3 Préparation du café à partir de café pré-moulu

**Important!**

- N'ajoutez jamais de café pré-moulu lorsque la machine est éteinte, car il pourrait se répandre et salir l'intérieur de la machine. Cela pourrait endommager la machine.
- N'utilisez jamais plus d'une cuillère de dosage (D2), car cela pourrait salir l'intérieur de la machine ou bloquer l'entonnoir (A3).



**Remarque:**

Si vous utilisez du café pré-moulu, vous ne pouvez préparer qu'une seule tasse à la fois.

1. Appuyez sur  (B3): le voyant correspondant s'allume;
2. Assurez-vous que l'entonnoir n'est pas bouché, puis ajoutez une cuillère de dosage de café pré-moulu (fig. 16).

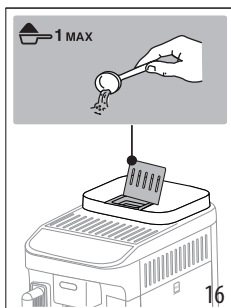

- Placez une tasse sous les becs verseurs du café (A17) (fig. 15);
- Sélectionnez la boisson souhaitée (B7);
- La préparation commence et la led correspondant à la sélection clignote sur le panneau de commande (B).

### 11.4 Indications générales pour la préparation de boissons à base de café

- Des voyants lumineux peuvent s'afficher sur le panneau de commande (B) pendant l'utilisation. Leur signification est donnée dans la section "17. Explanation of lights".
- Pour un café plus chaud, voir la section "8.7 Tips for a hotter coffee".
- Si le café coule une goutte à la fois, trop faible et pas assez crémeux ou trop froid, lisez les conseils de la section "18. Troubleshooting".
- Pour personnaliser votre boisson en fonction de vos goûts personnels, voir les paragraphes "8.5 Varying the intensity of the coffee" et "8.9 Customizing the quantity in the cup".

#### Remarque:

En mode économie d'énergie, quelques secondes peuvent s'écouler pour préparer le premier café, car l'appareil doit chauffer à nouveau.

### 11.5 Variation de l'intensité du café

- Appuyez sur le bouton (B4) correspondant à l'intensité souhaitée:

	Doux
	Moyenne
	Fort

- Sélectionnez la boisson au café souhaitée.

#### Remarque:

- Lors de la préparation du café suivant, la machine affichera le dernier paramètre d'intensité sélectionné.

- En cas de coupure de courant, la machine revient au paramètre par défaut : moyenne.

### 11.6 Rinçage

Cette fonction permet de faire couler de l'eau chaude par les becs verseurs de café afin de nettoyer et de chauffer le circuit interne de la machine.

- Placez un récipient d'une capacité d'au moins 100 ml sous les becs verseurs de café (A17) (fig. 5).
- Appuyez sur le bouton (B6) et maintenez-la enfoncée pendant au moins 5 secondes: le cycle démarre et s'arrête automatiquement (pour interrompre le cycle plus tôt, appuyez une deuxième fois sur cette même touche).

#### Remarque:

- Si l'appareil n'est pas utilisé pendant plus de 3-4 jours, il est vivement conseillé, lors de la remise en marche, d'effectuer 2/3 cycles de rinçage avant de préparer des boissons;
- Il est normal que le bac à marc (A10) contienne de l'eau après un cycle de rinçage.

### 11.7 Conseils pour un café plus chaud

Pour obtenir un café plus chaud, procéder comme suit:

- effectuez un cycle de rinçage (voir section "8.6 Rinsing ");
- réchauffez les tasses avec de l'eau chaude, en utilisant la fonction Eau chaude;
- augmenter la température du café (voir section "12. Settings menu").

### 11.8 Réglage du moulin à café

Le moulin à café ne nécessite aucune programmation de paramètres, du moins dans un premier temps, car il a été paramétré en usine afin de garantir une préparation correcte du café.

#### Remarque:

Ne tourez la molette de réglage que lorsque le moulin à café est en marche, lors de la première étape de préparation du café.

Pour effectuer un réglage alors que le moulin à café est en marche, tourez la molette (A2) comme suit:

Si le café est distribué trop lentement ou pas du tout.	Tournez d'un clic vers "7"
<p>Ce réglage ne prendra effet qu'après la distribution d'au moins 2 tasses de café.</p>	

<p>Pour un café plus corsé et plus crémeux</p> <p>Ce réglage ne prendra effet qu'après la distribution d'au moins 2 tasses de café.</p>	<p>Tournez d'un clic vers "1"</p> 
---	---

## 11.9 Personnalisation de la quantité dans la tasse

- Appuyez sur le bouton correspondant à la boisson à programmer et maintenez-le enfoncée pendant quelques secondes: lorsque la led relative à la sélection clignote rapidement, la machine est en mode programmation. La distribution commence;
- Une fois la tasse remplie à la hauteur souhaitée, appuyez une seconde fois sur le bouton. La distribution s'arrête et la quantité est enregistrée dans la mémoire.

### Remarque:

Pour annuler la sélection actuelle, appuyez sur une touche correspondant à une autre boisson.

## 12. PRÉPARATION DE BOISSONS À BASE DE LAIT

### Remarque:

- Avant d'utiliser la carafe, vérifiez que tous les composants sont nettoyés et assemblés comme décrit dans la section "14. Thorough cleaning of milk carafe"
- Pour éviter que le lait ne soit pas sous-frotté ou recouvert de grosses bulles, nettoyez toujours le couvercle du récipient à lait (E1) et le connecteur de la carafe (E6) comme décrit aux sections "9.7 Cleaning the milk carafe after each use", et "14. Thorough cleaning of milk carafe".

### 12.1 Quel lait utiliser?

La qualité de la mousse varie en fonction de:

- la température du lait ou de la boisson végétale utilisée (pour un résultat optimal, utilisez toujours du lait ou une boisson végétale sortant directement du réfrigérateur, à 5 °C);
- du type de lait ou de boisson végétale;
- de la marque utilisée;
- les ingrédients et les valeurs nutritionnelles.

LatteCrema  
HOT

Lait de vache	
Entier (matières grasses >3,5%)	
Demi-écrémé (matières grasses entre 1,5 et 1,8%)	✓
Écrémé (matières grasses <0,5%)	
Boissons végétales	
Soja	✓
Amande	✓
Flocons d'avoine	✓

### Remarque:

Pour de meilleurs résultats lors de l'utilisation de boissons végétales, sélectionnez les versions « Barista » de ces produits afin d'optimiser la qualité de la mousse.

### 12.2 Quelle quantité de lait utiliser?

Le pot à lait (E7) est muni d'une échelle graduée (fig. 17) qui permet de verser la quantité idéale de lait lors de la préparation de la boisson.

Les repères intermédiaires correspondent à des incréments de ≈ 20 ml.

Le niveau "MIN" correspond à la quantité minimale programmable (voir paragraphe "9.8 Customizing the quantity in the cup").

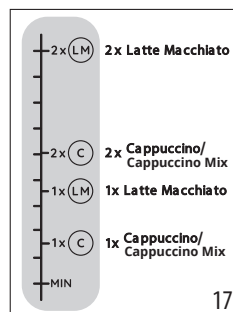

### Remarque:

- Selon le type et la température du lait utilisé, la recette peut différer légèrement d'une boisson à l'autre.
- S'il n'y a pas assez de lait dans la carafe, le bec verseur de lait produira un soufflé sec.

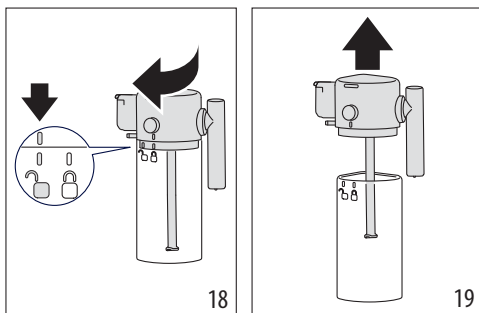

### 12.3 Remplissez et fixez les carafes à lait

1. Ouvrez le couvercle (E1) en le tournant dans le sens des aiguilles d'une montre: le repère sur le couvercle doit être aligné sur le symbole  (fig. 18);
2. Soulevez ensuite le couvercle (fig.19)



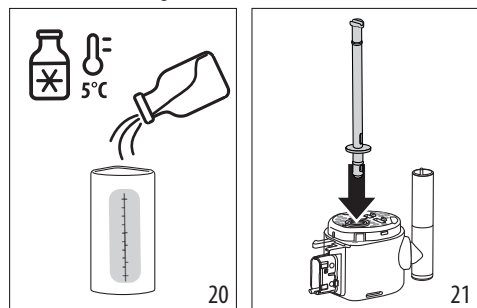

3. Remplissez le pot à lait (E7) de la quantité de lait appropriée (fig. 17 et 20);
4. Assurez-vous que le tube d'admission du lait est correctement fixé à la prise située sous le couvercle de la carafe à lait (fig. 21);

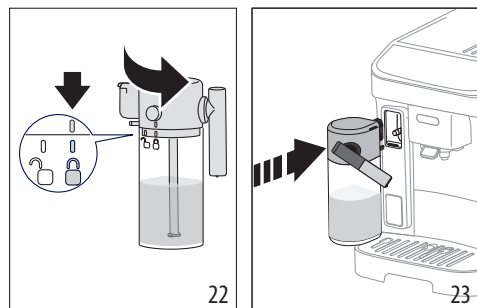

5. Fermez la carafe: remplacez le couvercle (le repère sur le couvercle doit être aligné par rapport au symbole  et tournez vers le symbole  jusqu'à ce qu'il soit verrouillé en position (fig. 22);
6. Fixez le récipient à la buse en l'enfonçant à fond (fig. 23). La machine émet un bip (si la fonction bip est activée).



### 12.4 Sélection de l'intensité du café ou utilisation de café pré-moulu

Une fois la carafe à lait préparée, avant de sélectionner la boisson lactée souhaitée, vous pouvez personnaliser l'intensité du café comme indiqué dans la section, ou bien sélectionner du café "8.5 Varying the intensity of the coffee", pré-moulu et ajouter une mesure de café comme indiqué dans la section "8.3 Making coffee using pre-ground coffee"  

### 12.5 Distribution de boissons à base de lait

1. Placez une tasse de taille appropriée sous les becs verseurs (A17) de café et sous le bec de lait mousseux (E3) (fig. 24).

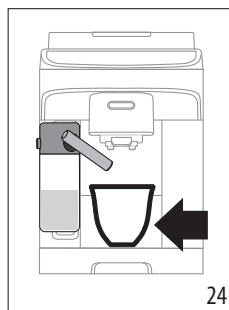

2. Sélectionnez la boisson à base de lait sur le panneau de commande

#### Remarque:

Si le mode «Économie d'énergie» est activé (voir section "12. Settings menu"), quelques secondes peuvent s'écouler avant la distribution de la boisson.

### 12.6 Préparation de My Latte

1. Remplissez le pot à lait (E7) avec la quantité de lait ou de boisson végétale nécessaire, en gardant à l'esprit que la machine distribuera toute la quantité versée;
2. Remplacez le couvercle et positionnez la carafe à lait comme décrit dans les sections précédentes;
3. Sélectionnez la boisson « My Latte »: la distribution commence et s'arrête lorsque tout le lait contenu dans la carafe est épuisé;
4. Ensuite, la machine poursuit la distribution du café.

#### Remarque:

La quantité minimale détectable par le détecteur de lait (A16) correspond au niveau MIN de l'échelle graduée du récipient à lait.

## 12.7 Nettoyage de la carafe à lait après chaque utilisation

Après chaque distribution d'une boisson à base de lait, la Led associée au bouton de nettoyage de la carafe (B6) clignotera sur le panneau de commande (fig. 25).

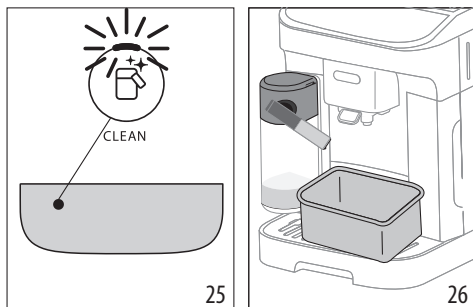

Laissez la carafe à lait dans la machine (il n'est pas nécessaire de vider le récipient);

- Placez une tasse ou un autre récipient sous le bec de lait ou (fig. 26);
- Appuyez sur le bouton  : de l'eau chaude et de la vapeur s'échappent du bec verseur de lait. Le nettoyage s'arrête automatiquement;

### Où plusieurs boissons sont préparées successivement:

- Procédez au nettoyage de la carafe après la dernière préparation.

### Après plusieurs préparations, la carafe à lait est vide ou le lait qui reste n'est pas suffisant pour préparer d'autres boissons

- Après avoir effectué le nettoyage du bouton , démontez la carafe à lait et nettoyez tous les composants, en procédant comme indiqué dans la section "14. Thorough cleaning of milk carafe".

### Après plusieurs préparations, il reste suffisamment de lait dans la carafe pour préparer d'autres boissons.

- Après avoir effectué le nettoyage en appuyant sur le bouton, retirez la carafe à lait et mettez-la directement au réfrigérateur. Vous pouvez conserver la carafe contenant encore du lait au réfrigérateur pendant 2 jours au maximum; après ce délai il est nécessaire de nettoyer tous les composants, en procédant comme indiqué dans la section "14. Thorough cleaning of milk carafe".

### Important:

Si vous laissez la carafe à lait hors du réfrigérateur pendant plus de **30 minutes**, démontez et nettoyez tous les composants, en procédant comme indiqué à la section "14. Thorough cleaning of milk carafe".

## Après la préparation de boissons à base de lait - remarques générales:

- Dans certains cas, la machine doit chauffer pour permettre le nettoyage.
- Attendez que l'opération soit terminée. Cette fonction est automatique. N'arrêtez pas la machine pendant le nettoyage.

## 12.8 Personnaliser la quantité dans la tasse

- Appuyez sur la touche correspondant à la boisson lactée programmée et maintenez-la enfoncée pendant quelques secondes. Le voyant clignote rapidement pour indiquer que le menu de programmation est actif. La distribution commence;
- Dès que la tasse atteint la hauteur souhaitée, réappuyez sur le bouton correspondant à la boisson. La distribution du premier ingrédient s'arrête et la distribution du second ingrédient commence;
- Une fois la tasse remplie à la hauteur souhaitée, appuyez une seconde fois sur le bouton. La distribution s'arrête et la quantité est enregistrée dans la mémoire.

### Remarque:

- Pour annuler la sélection actuelle, appuyez sur une touche correspondant à une autre boisson.
- Pour la boisson My Milk, seule la quantité de café peut être programmée, tandis que tout le lait sera utilisé comme dans la recette.



## 13. PRÉPARATION DE L'EAU CHAUDE

### Danger d'échaudure!

Ne laissez jamais la machine sans surveillance lorsque de l'eau chaude est en cours de distribution.

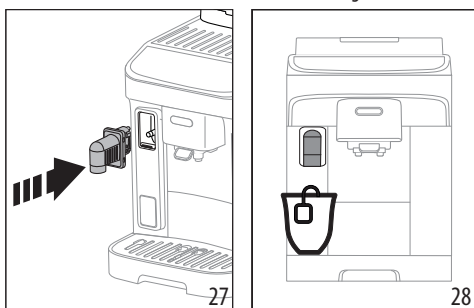
- Insertion du bec verseur d'eau chaude (fig. 27).





- Placez un récipient sous le bec verseur d'eau chaude (fig. 28) (le plus près possible pour éviter les éclaboussures).
- Appuyez sur le bouton d'eau chaude .
- La distribution s'arrête automatiquement. Pour interrompre la distribution plus tôt, appuyez une seconde fois sur le  bouton.

**Remarque:**

En mode économie d'énergie, quelques secondes peuvent s'écouler avant que l'eau chaude ne sorte, car l'appareil doit chauffer.

### 13.1 Personnalisation de la quantité d'eau chaude

1. Appuyez sur le bouton  Eau chaude et maintenez-le enfoncé pendant quelques secondes: le voyant clignote rapidement pour indiquer que le menu de programmation est actif. La distribution commence;
2. Une fois la tasse remplie à la hauteur souhaitée, appuyez une seconde fois sur le bouton. La distribution s'arrête et la quantité est enregistrée dans la mémoire.

		Par défaut (ml)	Programmable (ml)
	Eau chaude	250	de ≈ 20 à ≈ 420

**Remarque:**

Pour annuler la sélection en cours, appuyez sur une touche correspondant à une boisson quelconque.

### 14. CONSEILS POUR ÉCONOMIE D'ÉNERGIE

- Pour réduire la consommation d'énergie, retirez la carafe à lait après la distribution d'une ou plusieurs boissons;
- Programmez l'arrêt automatique à 15 minutes (voir "12. Settings menu");
- Activez l'économie d'énergie (voir "12. Settings menu");
- Effectuez toujours le cycle de détartrage lorsque la machine vous le demande.

## 15. MENU DES PARAMÈTRES DE PROGRAMMATION

Après avoir accédé au menu, les boutons qui restent actifs permettent de sélectionner les fonctions correspondantes:

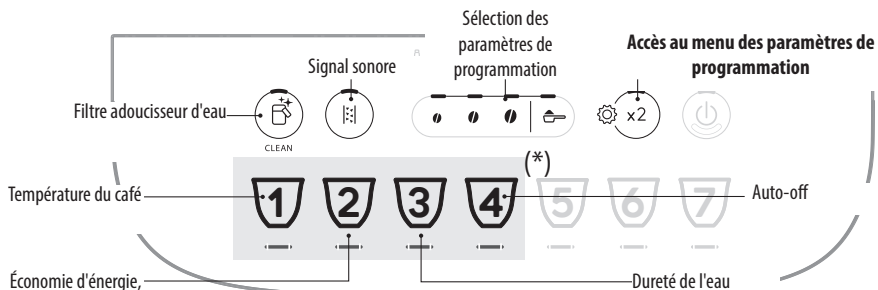





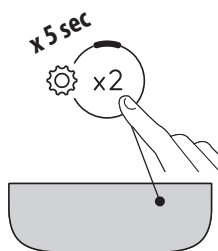











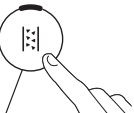
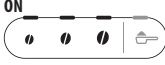

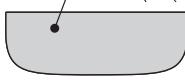







(\*) Boissons différentes selon le modèle

#### 1. Accès au menu:











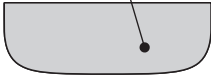



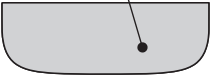

Appuyez sur le bouton  et maintenez-la enfoncée pendant quelques secondes: les boutons de sélection des paramètres s'allument. Appuyez sur la touche du paramètre à régler.

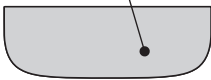

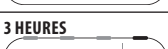

2. Réglez les paramètres de programmation de la machine:				
<p><b>Filtre adoucisseur d'eau</b></p> 	<p>Appuyez sur l'un des symboles en forme de grain pour installer ou remplacer le filtre de l'adoucisseur d'eau</p>	<p><b>INSÉRÉ</b></p> 	<p><b>Confirmez la sélection</b></p> 	
	<p>Appuyez sur le symbole de la mouture pour retirer le filtre de l'adoucisseur d'eau.</p>	<p><b>RETIRÉ</b></p> 		
<p><b>Signal sonore</b></p> 	<p>Appuyez sur l'un des symboles représentant un grain pour activer le signal sonore</p>	<p><b>ON</b></p> 	<p><b>Confirmez la sélection</b></p> 	
	<p>Appuyez sur le symbole de la mouture pour désactiver le signal sonore</p>	<p><b>OFF</b></p> 		
<p><b>Température du café</b></p> 	<p>Appuyez sur le symbole du grain correspondant à la température souhaitée</p>	<p><b>BASSE</b></p> 	<p><b>Confirmez la sélection</b></p> 	
		<p><b>MOYENNE</b></p> 		
		<p><b>HAUT</b></p> 		
<p><b>Économie d'énergie,</b></p> 	<p>Appuyez sur l'un des symboles en forme de grain pour activer l'économie d'énergie</p>	<p><b>ON</b></p> 	<p><b>Confirmez la sélection</b></p> 	
	<p>Appuyez sur le symbole de la mouture pour désactiver l'économie d'énergie</p>	<p><b>OFF</b></p> 		
→				

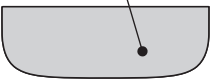

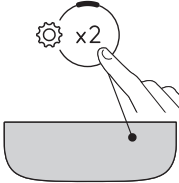

<p><b>Dureté de l'eau</b></p>  	<p><b>Appuyez sur le symbole correspondant au niveau programmé</b></p>	<p><b>NIVEAU 1</b></p>  <p><b>NIVEAU 2</b></p>  <p><b>NIVEAU 3</b></p>  <p><b>NIVEAU 4</b></p> 	<p><b>Confirmez la sélection</b></p>  
<p><b>Auto-off</b></p>  	<p><b>Appuyez sur le symbole correspondant à l'heure programmée</b></p>	<p><b>15 MINUTES</b></p>  <p><b>30 MINUTES</b></p>  <p><b>1 HEURE</b></p>  <p><b>3 HEURES</b></p> 	<p><b>Confirmez la sélection</b></p>  

### 3. Quitter le menu:

	<p>Appuyez sur le bouton :</p> <p>L'appareil est à nouveau prêt à l'emploi.</p> <p><b>Remarque:</b> Après 30 secondes sans appuyer sur un bouton, l'appareil quitte automatiquement le menu des paramètres de programmation.</p>
---	---

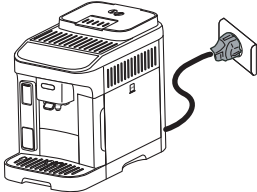
### 15.1 Rétablir le paramétrage d'usine

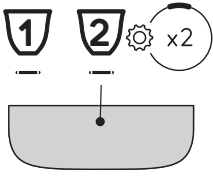
<p>Assurez-vous que la machine est en veille ou stand-by (éteinte, mais branchée sur le secteur).</p>	
<p>Appuyez sur les boutons correspondant aux boissons <b>1</b>, <b>2</b> et  maintenez-les enfoncés pendant 5 secondes: tous les paramètres de programmation de la machine et les quantités de boissons sont réinitialisés aux valeurs par défaut.</p>	<p><b>x 5 sec</b></p> 





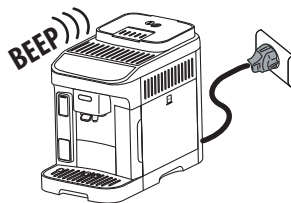

La machine émet un long bip et tous les voyants lumineux clignotent pour confirmer la réinitialisation.





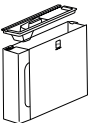
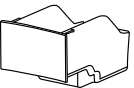

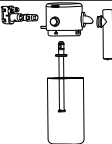
## 16. NETTOYAGE DE LA MACHINE

### Important!

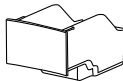
- N'utilisez pas de solvants, de détergents abrasifs ou d'alcool pour nettoyer la machine à café. Avec les machines à café superautomatiques De'Longhi, aucun produit chimique n'est nécessaire pour le nettoyage.
- N'utilisez pas d'objets métalliques pour enlever les incrustations ou les dépôts de café, car ils pourraient rayer les surfaces métalliques ou plastiques.

					
 50°C	×	×	×	✓	✓
	✓	✓	✓	✓	✓

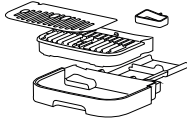
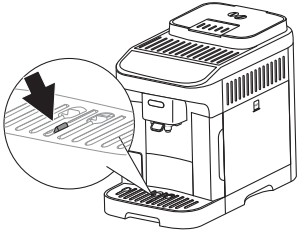
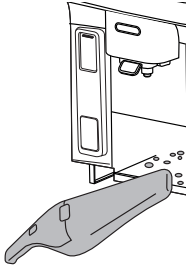
Composant	Fréquence	Procédure
Bac à marc 	Lorsque  l'indicateur <b>s'allume</b> , veuillez vider le bac à marc: la machine ne peut plus faire de café.	<ul style="list-style-type: none"> <li>• Retirez le bac d'égouttage, videz-le et nettoyez-le.</li> <li>• Videz le bac à marc et nettoyez-le soigneusement afin d'éliminer tous les résidus qui pourraient s'être accumulés dans le fond.</li> <li>• Vérifiez le bac à condensats (couleur rouge) et videz-le s'il est plein.</li> </ul>
L'appareil ne peut pas préparer de café tant que le bac à marc de café n'a pas été nettoyé. Même s'il n'est pas plein, le message du tiroir à marc vide s'affiche 72 heures après la préparation du premier café. Pour que les 72 heures soient calculées correctement, la machine ne doit jamais être déconnectée du réseau électrique.		
... ►		

Composant	Fréquence	Procédure
<p>Composants du bac d'égouttage</p> 	<p>Le bac d'égouttage est équipé d'un indicateur de niveau (rouge) indiquant le niveau de l'eau qu'il contient. Avant que l'indicateur ne sorte du repose-tasses, le bac d'égouttage doit être vidé et nettoyé</p> 	<ul style="list-style-type: none"> <li>Retirez le bac d'égouttage et le bac à marc;</li> <li>Retirez le repose-tasses et la grille du bac d'égouttage, puis videz le bac d'égouttage et le bac à marc et lavez tous les éléments;</li> <li>Vérifiez le bac à condensats rouge et videz-le s'il est plein;</li> <li>Remettez en place le bac d'égouttage avec la grille et le bac à marc.</li> </ul> <p>Lors de l'enlèvement du bac d'égouttage, le bac à marc doit également être vidé, même s'il n'est pas complètement plein.</p>
<p>Intérieur de la machine</p> 	<p>Vérifiez périodiquement (environ une fois par mois) que l'intérieur de la machine (accessible en retirant le bac d'égouttage) n'est pas sale.</p>	<p>Éteignez la machine et la débrancher. N'immergez jamais la machine dans l'eau.</p> <ul style="list-style-type: none"> <li>Éliminez les dépôts de café à l'aide d'une brosse et d'une éponge;</li> <li>Éliminez tous les résidus avec un aspirateur.</li> </ul>
<p>Bec verseur pour le café</p> 	<p>Nettoyez régulièrement les becs verseurs de café (une fois par mois)</p>	<ul style="list-style-type: none"> <li>Nettoyez régulièrement les becs verseurs de café à l'aide d'une éponge ou d'un chiffon;</li> <li>Vérifiez que les trous de ces becs verseurs ne sont pas obstrués. Si nécessaire, retirez les dépôts de café à l'aide d'un cure-dents.</li> </ul>

## 17. NETTOYAGE EN PROFONDEUR DE LA CARAFE À LAIT

Nettoyez la carafe à lait comme décrit ci-dessous:

- Ouvrez le couvercle (E1) en le tournant dans le sens des aiguilles d'une montre: le repère sur le couvercle doit être aligné sur le symbole  (fig. 18);
- Soulever ensuite le couvercle (fig. 19).
- Retirez le tube d'admission du lait (29);

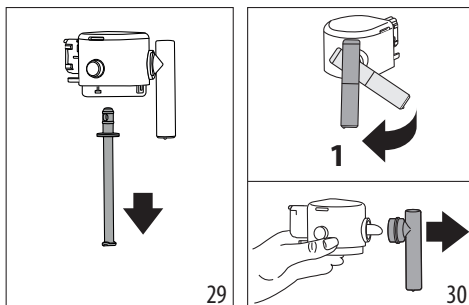

4. Tournez le bec verseur à angle droit par rapport au corps et tirez jusqu'à ce qu'il soit complètement détaché (fig. 30).
5. Appuyez sur le bouton (E5) pour séparer le connecteur (fig. 31).

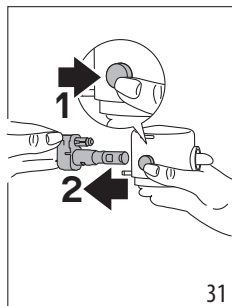

6. Lavez au lave-vaisselle (recommandé) ou à la main comme indiqué ci-dessous:
  - **Au lave-vaisselle:** Rincez tous les composants susmentionnés et le pot à lait à l'eau potable chaude courante (au moins 40 °C), puis placez-les dans le panier supérieur du lave-vaisselle et effectuez un programme à 50 °C, c'est-à-dire standard ECO.
  - **À la main:** Rincez soigneusement tous les composants et le pot à lait à l'eau potable chaude (au moins 40 °C) en vue d'éliminer tous les résidus de lait visibles, en veillant à faire passer l'eau par tous les orifices du couvercle (fig. 32). Plongez ensuite tous les éléments dans une solution d'eau potable chaude (au moins 40 °C) et de liquide vaisselle pendant au moins 30 minutes. Rincez soigneusement tous les composants décrits ci-dessus sous l'eau potable chaude, en les frottant individuellement entre les doigts et les pouces.

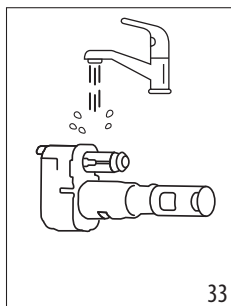
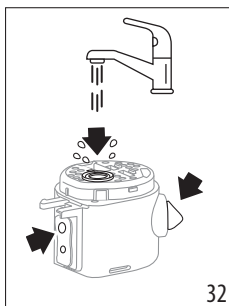

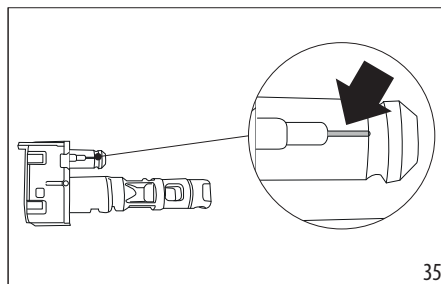

7. Rincez soigneusement le connecteur (E6) de la carafe à lait (fig. 33). Veillez tout particulièrement à ce qu'il n'y ait pas de résidus de lait dans le canal d'air (voir agrandissement) (fig. 34): grattez le canal si nécessaire à l'aide d'un cure-dent;

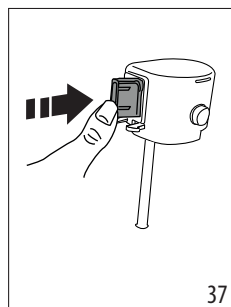
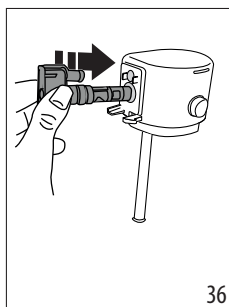

8. Séchez tous les composants avec un chiffon propre et sec;
9. Poussez le connecteur à fond (fig. 36 et 37): lorsqu'il est bien inséré, vous ne pourrez détacher le connecteur qu'en appuyant sur le bouton de déverrouillage situé sur le couvercle.



10. Remontez tous les composants du couvercle;
11. Fermez la carafe: replacez le couvercle (le repère sur le couvercle doit être aligné par rapport au symbole  et tournez vers le symbole  jusqu'à ce qu'il soit verrouillé en position (fig. 22).

## 18. NETTOYAGE DE L'INFUSEUR

### **Important!**

Vous ne pouvez retirer l'infuseur (A6) que lorsque la machine est en marche.

- Appuyez sur le  bouton (B1) pour éteindre la machine;
- Retirez le réservoir d'eau (A9);
- Ouvrez la porte de l'infuseur, située sur le côté droit (fig. 38);
- Appuyez sur les deux boutons colorés de déverrouillage vers l'intérieur (fig. 39), en tirant simultanément l'infuseur vers l'extérieur;

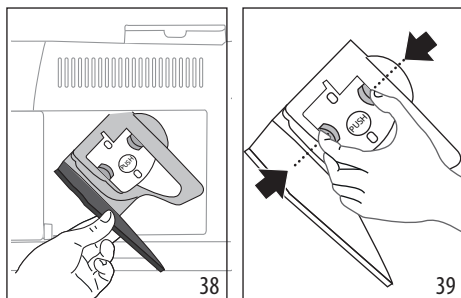

15. Faites tremper l'infuseur dans l'eau pendant environ 5 minutes, puis rincer sous le robinet;

**Important!**

RINCEZ UNIQUEMENT AVEC DE L'EAU  
PAS DE DÉTERGENTS - PAS DE LAVE-VAISSELLE

- 16. N'utilisez pas de détergents pour nettoyer l'infuseur, car ils pourraient l'endommager.
- 17. Utilisez une brosse pour éliminer les résidus de café restés dans le boîtier de l'infuseur, visibles à travers le couvercle de ce dernier;
- 18. Après le nettoyage, remettez l'infuseur en place en le faisant glisser dans son logement, puis appuyez sur le symbole PUSH jusqu'à ce qu'il s'enclenche;

**Remarque:**

Si la mise en place de l'infuseur s'avère difficile, adaptez-le (avant la mise en place) à la bonne position en appuyant sur les deux leviers (fig. 40).

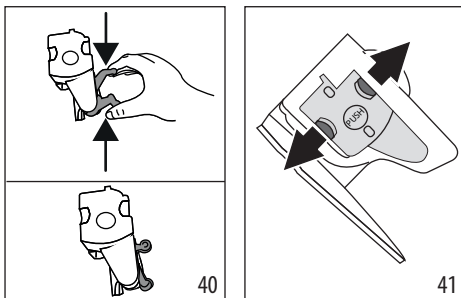

- 19. Une fois en place, veillez à ce que les deux boutons colorés soient bien sortis (fig. 41);
- 20. Fermer la porte de l'infuseur;
- 21. Remettez le réservoir d'eau en place.

**19. DÉTARTRAGE**

- Avant l'utilisation, lire les instructions et l'étiquetage figurant sur l'emballage du détartrant.
- Utilisez uniquement le détartrant fourni par De'Longhi. L'utilisation d'un détartrant inapproprié et/ou un dé-

tartrage mal effectué peuvent entraîner des défauts non couverts par la garantie du fabricant.

- Le détartrant peut endommager les surfaces délicates. Si le produit est accidentellement renversé, essuyez-le immédiatement.

Pour détartrer	
Détartrant	Détartrant De'Longhi
Conteneur	Capacité recommandée: 2 l
Temps	~30 min
Accessoire	Bec d'eau chaude (D5)

**Important:**  
Si le filtre adoucisseur d'eau est installé, il doit être retiré avant d'ajouter la solution de détartrage. Ensuite, remettez le filtre en place au début de l'étape 3

Détartrez l'appareil lorsque le voyant s'allume sur le panneau de commande (C4). Ce même indicateur clignote lorsque le cycle de détartrage est en cours.

**Remarque:**

- Une fois que le cycle de détartrage a commencé, il ne peut pas être interrompu et doit se terminer par le cycle de rinçage complet. Dans cette optique, assurez-vous qu'il y a suffisamment de détartrant.

Procédez comme suit:

- 1. Assurez-vous que le bec verseur (D5) est bien en place;

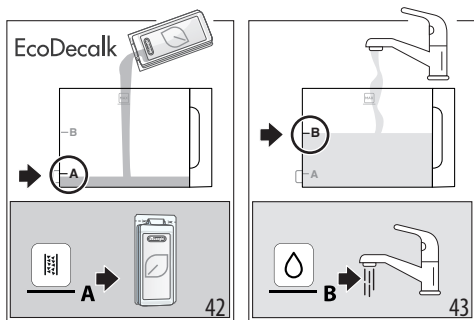

<b>Étape 1: Action de détartrage</b>	
--------------------------------------	--

- 2. Appuyez sur le bouton (B5) et maintenez-le enfoncé pendant au moins 5 secondes, jusqu'à ce que la Led correspondante commence à clignoter rapidement. Le voyant d'intensité légère s'allume pour indiquer que l'étape 1 du cycle de détartrage est en cours;
- 3. Videz le bac d'égouttage (A14) et le bac à marc (A10) et repositionnez-les; videz complètement le réservoir d'eau (A9) et retirez le filtre adoucisseur (s'il est installé);
- 4. Versez le détartrant dans le réservoir, jusqu'au niveau A (qui correspond à un emballage de 100 ml) indiqué sur le côté (arrière) du réservoir (fig. 42); ajoutez ensuite de l'eau (un litre) jusqu'au niveau B (fig. 43); enfin, remplacez le réservoir d'eau dans la machine;

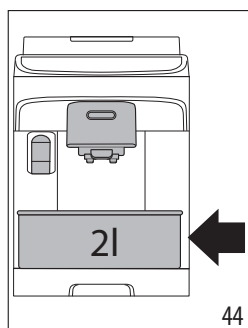

5. Placez un récipient vide d'une capacité d'au moins 2 litres sous le bec verseur pour le café (A17) et pour l'eau (D5) (fig. 44).





6. Appuyez sur le  bouton pour lancer le cycle de détartrage; le  voyant lumineux clignote pour confirmer que l'étape 1 est en cours;
7. Pendant environ 15 minutes, l'appareil alterne automatiquement entre la pause et l'écoulement du liquide par le bec d'eau chaude et le bec de café.

Lorsque la première étape du cycle de détartrage est terminée, l'indicateur de bas niveau d'eau (C2) s'allume.

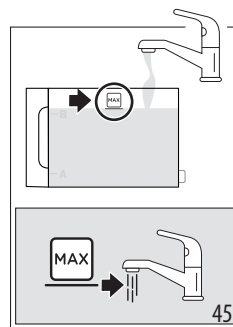
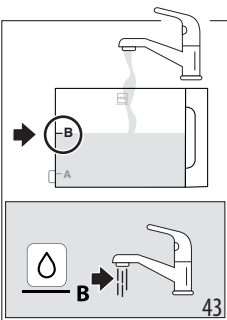

8. Videz le récipient utilisé pour recueillir la solution détartrante. Retirez et videz le réservoir d'eau, rincez-le à l'eau courante, puis remplissez-le d'eau potable fraîche jusqu'au niveau MAX (fig. 45) et remettez-le dans la machine: repositionnez le récipient sous les bacs verseurs;



9. Appuyez sur le bouton  (qui clignote rapidement) pour lancer le rinçage: la Led d'intensité moyenne clignote pour indiquer que l'étape 2 du cycle de détartrage est en cours;
10. La machine procède automatiquement au rinçage des bacs de café et d'eau chaude;
- Lorsque la deuxième étape du cycle de détartrage est terminée, l'indicateur de bas niveau d'eau (C2) s'allume.



11. Videz le récipient utilisé pour recueillir l'eau du premier rinçage. Retirez et videz le réservoir d'eau, puis remplissez-le d'eau potable fraîche jusqu'au niveau MAX (fig. 48) et remettez en place le filtre adoucisseur, si vous l'utilisez; remettez le réservoir dans la machine et replacez le récipient sous les bacs verseurs;
12. Appuyez sur le bouton  (qui clignote rapidement) pour lancer le rinçage: la Led à forte intensité clignote pour indiquer que l'étape 3 du cycle de détartrage est en cours; le liquide de rinçage s'écoule par la sortie d'eau chaude; (\*)







13. Lorsque le voyant correspondant à la fonction pré-moulu s'allume, le cycle de détartrage est correctement terminé;
14. Le voyant du bac à marc (C4) s'allume: retirez le bac dans lequel est recueillie l'eau de rinçage et videz-le; retirez le bac d'égouttage et videz le bac à marc, dans lequel une partie de l'eau de rinçage aura été recueillie. Replacez toutes les pièces dans la machine.
15. L'indicateur «pas d'eau» (C2) s'allume: retirez le réservoir et remplissez-le avec de l'eau potable fraîche. Replacez le réservoir d'eau dans la machine.







La machine est prête à l'emploi.



**Remarque:**



- Après le détartrage, il est normal que le bac à marc contienne de l'eau.
- (\*) Si le réservoir d'eau n'a pas été rempli au niveau MAX, à la fin du détartrage, l'appareil demande un troisième rinçage pour garantir l'élimination complète de la solution de détartrage des circuits internes de la machine. Dans ce cas, répétez l'étape 3 à partir du point 11.

**20. EXPLICATION DES VOYANTS**

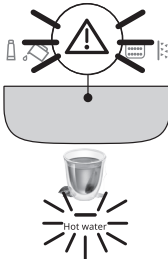
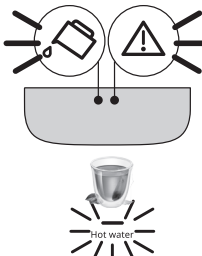
Indicateur/Led	Signification
Les indicateurs de boissons clignotent	La machine est en train de chauffer: attendez
Voyants boissons et réglages allumés en permanence	La machine est prête à l'emploi: sélectionnez la boisson désirée et les options correspondantes
	Remplacez le filtre (voir section "4. Water softener filter")
	Manque d'eau dans le réservoir: remplissez-le
	Le réservoir d'eau est manquant ou n'est pas positionné correctement: assurez-vous que le réservoir est bien en place
	Alarme générale: l'intérieur de la machine est très sale. Nettoyez soigneusement l'appareil. Si le message est toujours affiché après le nettoyage, contactez le Service clientèle De'Longhi et/ou un Centre de service agréé
→	

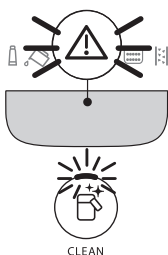
Indicateur/Led	Signification
	L'infuseur n'a pas été remis en place après le nettoyage: remettez l'infuseur en place comme décrit dans la section "15. Cleaning the infuser"
	Absence de grains de café: remplissez le récipient de grains, puis appuyez sur n'importe quelle touche pour sortir de l'état d'alarme.
	Une sélection a été effectuée avec du café pré-moulu sans mettre le café dans l'entonnoir correspondant (A3)
	Les grains sont trop finement moulus, de sorte que le café est délivré trop lentement ou pas du tout. Réglez le moulin à café (section "8.8 Adjusting the coffee grinder")
	Trop de café a été utilisé. Sélectionnez une intensité plus douce ou réduisez la quantité de café prémoulu
	Le café sort trop lentement ou au goutte à goutte.. Le café est moulu trop finement. Utilisez le café pour les machines à espresso.
→	

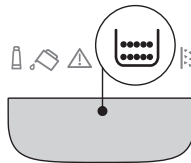
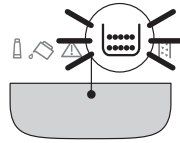
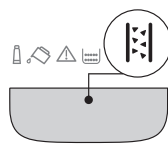
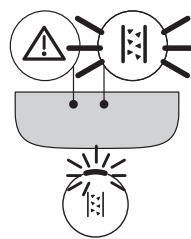
Indicateur/Led	Signification
	<p>L'eau chaude a été sélectionnée, mais l'écoulement n'est pas en place: mettez en place l'écoulement d'eau</p>
	<p>Le circuit d'eau est vide. Préparez de l'eau chaude en appuyant sur le bouton correspondante  Eau chaude</p>
	<ul style="list-style-type: none"> <li>• Une boisson lactée a été sélectionnée, mais le connecteur (E6) n'a pas été correctement inséré: vérifiez que la carafe à lait est complète et que tous ses composants sont correctement assemblés (voir section "14. Thorough cleaning of milk carafe")</li> <li>• La carafe à lait a été retirée lors de la distribution du lait. Remplacez la carafe à lait: la machine est à nouveau prête à l'emploi</li> <li>• Une boisson au lait a été demandée, mais il n'y a pas assez de lait dans le récipient (voir paragraphes "9.5 Delivering milk-based drinks").</li> </ul>
→	

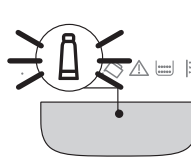

Indicateur/Led	Signification
	<p>Le bac à marc doit être vidé (A10)</p>
	<p>Le bac à marc (A10) est manquant ou n'est pas inséré correctement: insérez le bac d'égouttage complet avec le bac à marc et appuyez à fond</p>
	<p>Un détartrage est nécessaire ("16. Descaling «)</p>
	<p>Le détartrage a été interrompu. Terminez le cycle en reprenant à partir de la phase indiquée par les voyants de sélection de l'intensité.</p>
	<p>Détartrage en cours</p>
	<p>Installation/remplacement du filtre adoucisseur d'eau en cours</p>



## 21. DIAGNOSTIC DE PANNE

Les dysfonctionnements possibles de l'appareil sont énumérés ci-dessous.

Si le problème ne peut être résolu comme décrit, contactez le service clientèle.

Problème	Cause	Solution
L'appareil ne s'allume pas.	Le cordon n'est pas branché dans la prise de courant.	Branchez la fiche dans la prise de courant principale.
Le café n'est pas chaud.	Les tasses ne sont pas préchauffées.	Réchauffez les tasses en les rinçant à l'eau chaude (attention: la fonction eau chaude peut être utilisée).
	Les circuits internes de l'appareil ont refroidi parce que 2-3 minutes se sont écoulées depuis la dernière préparation de café.	Avant de préparer le café, réchauffez les circuits internes en appuyant sur le  bouton (B6) pendant quelques secondes pour lancer un cycle de rinçage.
	Programmation de la température du café trop basse.	Programmez une température de café plus chaude dans le menu des paramètres de programmation (voir "12. Settings menu").
	La machine doit être détartrée	Exécutez la procédure de détartrage. Ensuite, vérifiez la dureté de l'eau ("5. Measuring water hardness") et assurez-vous que le paramétrage de la machine correspond à la dureté d'alimentation de l'eau ("12. Settings menu").
Le café est léger ou pas assez crémeux.	Café moulu trop grossièrement.	Ajustez le niveau de mouture ("8.8 Adjusting the coffee grinder»). L'effet ne sera perceptible qu'après la préparation d'au moins 2 cafés.
	Le café n'est pas approprié.	Utilisez le café pour les machines à espresso.
	Le café n'est pas frais.	Le paquet de café a été ouvert trop longtemps et a perdu son goût.
Le café sort trop lentement ou au goutte à goutte.	Le café est trop finement moulu	Ajustez le niveau de mouture ("8.8 Adjusting the coffee grinder»). L'effet ne sera perceptible qu'après la préparation d'au moins 2 cafés.
La machine ne distribue pas de café.	Des impuretés ont été détectées dans les circuits internes	Attendez que la machine soit à nouveau prête à l'emploi et sélectionnez la boisson souhaitée. Contactez le service clientèle si le problème persiste.
Le café ne sort pas de l'un ou des deux becs.	Les buses de café sont bloquées.	Nettoyez les buses avec un chiffon. Les éventuels dépôts incrustés peuvent être enlevés à l'aide d'un cure-dent.
Le café distribué est aqueux.	L'entonnoir du café pré-moulu est bouché.	Ouvrez la porte et nettoyez l'entonnoir à l'aide d'un pinceau.
L'infuseur ne peut pas être extrait.	La machine n'a pas été correctement éteinte.	Éteignez la machine en appuyant sur le  bouton.
Une fois la procédure de détartrage terminée, l'appareil demande un troisième rinçage	Pendant les deux cycles de rinçage, le réservoir d'eau n'a pas été rempli jusqu'au niveau MAX	Recommencez la procédure de détartrage à partir de "Step 3: Second rinse".
		→

<b>Problème</b>	<b>Cause</b>	<b>Solution</b>
Le lait présente de grosses bulles ou des éclaboussures au niveau du bec verseur(E3) , ou n'est pas assez filtré.	Le lait n'est pas assez froid ou n'est pas demi-écrémé ou écrémé.	Utilisez du lait écrémé ou demi-écrémé directement du réfrigérateur (température d'environ 5° C). Si le résultat n'est toujours pas conforme aux attentes, essayez de changer de marque de lait.
	Le couvercle de la carafe à lait est sale.	Démontez les composants et nettoyez-les soigneusement comme décrit dans la section "9.7 Cleaning the milk carafe after each use". Soyez particulièrement vigilant lors du nettoyage du connecteur de la carafe à lait (E6).
	Des boissons végétales sont utilisées.	Le résultat final varie considérablement en fonction des propriétés nutritionnelles des boissons. Les versions «Barista» de ces boissons sont recommandées.
Les boissons à base de lait ne sont pas activées	La carafe à lait est manquante ou mal positionnée.	Préparez la carafe à lait et positionnez-la correctement dans la machine.
	Plusieurs boissons à base de lait ont été préparées à la suite et la machine a besoin de se réchauffer à la température idéale avant de préparer les boissons suivantes.	Attendez que les boissons à base de lait soient à nouveau activées sur le panneau de contrôle.
Le repose-tasses situé sur le dessus de la machine est chaud	Plusieurs boissons ont été préparées en succession rapide	
La machine émet des bruits ou de petites bouffées de vapeur lorsqu'elle n'est pas utilisée	La machine est prête à l'emploi ou vient d'être éteinte, et quelques gouttes de condensat tombent dans le steamer encore chaud.	Il s'agit d'un phénomène normal: pour le minimiser, videz régulièrement le bac d'égouttage.
L'appareil émet des bouffées de vapeur par le bac d'égouttage et/ou il y a de l'eau sur la surface où se trouve l'appareil.	La grille du bac d'égouttage n'a pas été remise en place après le nettoyage.	Veillez à ce que la grille soit replacée dans le bac d'égouttage.

De'Longhi se réserve le droit de modifier les spécifications techniques et le style de ses produits à tout moment, sans compromettre leur fonctionnalité et leur qualité.

## CONTENIDOS

<b>1. ADVERTENCIAS DE SEGURIDAD .....</b>	<b>53</b>
<b>2. INFORMACIÓN GENERAL.....</b>	<b>53</b>
2.1 Instrucciones para su Uso .....	53
<b>3. ANTES DEL USO .....</b>	<b>53</b>
3.1 Comprobación del aparato .....	53
3.2 Instalación del aparato.....	53
3.3 Conexión del aparato .....	54
3.4 Configuraciones del aparato.....	54
3.5 Limpieza y mantenimiento de los materiales en contacto con los alimentos .....	54
3.6 Preparación de capuccinos y cafés con leche .....	54
<b>4. INTRODUCCIÓN.....</b>	<b>54</b>
4.1 Letras entre paréntesis .....	54
4.2 Solución de problemas y reparaciones ..	54
<b>5. DESCRIPCIÓN .....</b>	<b>54</b>
5.1 Descripción del aparato - A.....	54
5.2 Descripción del panel de control - B .....	55
5.3 Descripción de los indicadores luminosos - C .....	55
5.4 Descripción de los accesorios - D*.....	55
5.5 Descripción de la jarra de leche - E .....	55
<b>6. CONFIGURACIONES DEL APARATO .....</b>	<b>55</b>
<b>7. FILTRO ABLANDADOR DE AGUA .....</b>	<b>56</b>
7.1 Sustitución del filtro.....	57
7.2 Extracción del filtro .....	57
<b>8. MEDICIÓN DE LA DUREZA DEL AGUA .....</b>	<b>57</b>
<b>9. ENCENDIDO DEL APARATO .....</b>	<b>57</b>
<b>10. APAGADO DEL APARATO .....</b>	<b>57</b>
<b>11. PREPARACIÓN DE BEBIDAS A BASE DE CAFÉ .....</b>	<b>58</b>
11.1 Preparación de café utilizando granos de café .....	58
11.2 Preparación de 2 tazas de café .....	58
11.3 Preparación de café utilizando café pre- molido .....	58
11.4 Indicaciones generales para la preparación de bebidas a base de café.....	59
11.5 Variar la intensidad del café .....	59
11.6 Enjuague .....	59
11.7 Consejos para un café más caliente .....	59
11.8 Ajuste del molinillo de café .....	59
11.9 Personalización de la cantidad en la taza	60
<b>12. ELABORACIÓN DE BEBIDAS LÁCTEAS .....</b>	<b>60</b>
12.1 ¿Qué leche utilizar? .....	60
12.3 Llenado y colocación de la jarra de leche	61
12.4 Selección de la intensidad del café o utilización de café premolido .....	61
12.5 Suministro de bebidas lácteas.....	61
12.6 Preparación de My Latte .....	61
12.7 Limpieza de la jarra de leche después de cada uso .....	62
12.8 Personalización de la cantidad en la taza	62
<b>13. SUMINISTRO DE AGUA CALIENTE.....</b>	<b>62</b>
13.1 Personalización de la cantidad de agua caliente .....	63
<b>14. CONSEJOS PARA EL AHORRO DE ENERGÍA</b>	<b>63</b>
<b>15. MENÚ AJUSTES .....</b>	<b>63</b>
15.1 Restablecer los ajustes de fábrica .....	65
<b>16. LIMPIEZA DE LA MÁQUINA .....</b>	<b>66</b>
<b>17. LIMPIEZA A FONDO DE LA JARRA DE LECHE</b>	<b>67</b>
<b>18. LIMPIEZA DEL INFUSOR.....</b>	<b>68</b>
<b>19. DESCALCIFICACIÓN .....</b>	<b>69</b>
<b>20. EXPLICACIÓN DE LAS LUCES .....</b>	<b>71</b>
<b>21. SOLUCIÓN DE PROBLEMAS .....</b>	<b>73</b>

# PROTECCIONES IMPORTANTES

Cuando se utilizan aparatos eléctricos, deben seguirse siempre las precauciones básicas de seguridad, incluyendo las siguientes.

- Lea atentamente todas las instrucciones.
- Asegúrese de que el voltaje de su sistema eléctrico corresponda al indicado en la parte inferior de la máquina.
- No toque las superficies calientes. Utilice las asas o los pomos.
- Para evitar incendios, descargas eléctricas y lesiones personales, no sumerja el cable, el enchufe o el aparato en agua u otro líquido.
- Mantenga el aparato fuera del alcance de los niños y no lo deje sin vigilancia mientras esté en funcionamiento.
- Desconecte la toma de corriente cuando no se está utilizando el aparato y antes de limpiarlo.
- No haga funcionar si el cable o un enchufe está dañado, después de un funcionamiento incorrecto del aparato o ha sido dañado de alguna manera. Devuelva la máquina al centro de servicio autorizado más cercano para su revisión, reparación o ajuste.
- El uso de accesorios no recomendados por el fabricante puede provocar un incendio, una descarga eléctrica o lesiones personales.
- No utilice el aparato en el exterior.
- Asegúrese de que el cable de alimentación no cuelgue del borde de la mesa o de la encimera para evitar que se enganche o se enrede accidentalmente.
- No coloque el aparato o sus partes eléctricas sobre o cerca de cocinas eléctricas, superficies de cocción o quemadores de gas.
- Conecte el cable en la toma de corriente de pared. Para desconectar el aparato, primero apáguelo y luego desenchúfelo de la toma de corriente.
- No utilice el aparato para un uso distinto al previsto. Este aparato debe ser utilizado únicamente para uso doméstico. El fabricante declina toda responsabilidad por los daños causados por un uso inadecuado, incorrecto o irresponsable.

**ADVERTENCIA: Para reducir el riesgo de incendio o descarga eléctrica, no retire la tapa ni el exterior del aparato. No intente reparar ni modificar el aparato, puesto que ello anularía la garantía. ¡Cualquier reparación necesaria deberá ser realizada únicamente por personal de servicio autorizado!**

## MANTENGA ESTAS INSTRUCCIONES

ESTE APARATO ES SOLO PARA USO DOMÉSTICO

## INSTRUCCIONES CABLE CORTO

- Se proporciona un cable de alimentación corto para reducir los riesgos derivados de enredarse o tropezar con un cable más largo.
- Están disponibles cables eléctricos desmontables más largos o cables de extensión que se pueden usar si se tiene cuidado al usarlos.
- Cuando se usa un cable alargador, la capacidad eléctrica marcada del cable deberá ser por lo menos tan grande como la capacidad eléctrica del aparato. Si la máquina está equipada con un cable con conexión a tierra de 3 hilos, el cable alargador debe ser un cable con CONEXIÓN A TIERRA, DE 3 HILOS. El cable más

largo deberá estar instalado de manera tal que no cuelgue del borde del mostrador o encimera donde los niños pueden tirar de este o tropezarse.

- Su producto está equipado con un conector polarizado para corriente alterna (un enchufe que tiene una espiga más ancha que la otra). Este enchufe podrá introducirse en la toma de corriente solo en una posición. Esta es una medida de seguridad. Si no puede introducir el enchufe hasta el fondo, intente invirtiendo el enchufe. Si el enchufe sigue sin encajar, póngase en contacto con su electricista para que sustituya su toma de corriente en desuso. No elimine el dispositivo de seguridad del enchufe polarizado.

---

## 1. ADVERTENCIAS DE SEGURIDAD

### ***¡Peligro!***

Este es un aparato eléctrico y puede provocar una descarga eléctrica.

Por lo tanto, debe seguir estas advertencias de seguridad:

- No toque nunca el aparato con las manos o los pies húmedos.
- No toque nunca el enchufe con las manos húmedas.
- Asegúrese de que la toma de corriente utilizada sea accesible en todo momento, para poder desenchufar el aparato cuando sea necesario.
- Desenchufe el aparato solo directamente del enchufe. No tire nunca del cable, ya que podría dañarlo.
- Para desconectar completamente el aparato debe desenchufarlo de la toma de corriente.
- Si el aparato está defectuoso, no intente repararlo. Apáguelo, desenchúfelo de la toma de corriente y póngase en contacto con el Servicio de Atención al Cliente.
- Antes de limpiar el aparato, apáguelo, desenchúfelo de la red eléctrica y déjelo enfriar.

### ***¡Importante!***

Mantenga todos los envases (bolsas de plástico, espuma de poliestireno) fuera del alcance de los niños.

PELIGRO DE ASFIXIA. El aparato puede contener piezas pequeñas. Puede ser necesario desmontar algunas de estas piezas pequeñas durante las operaciones de limpieza y mantenimiento. Manipule con cuidado y mantenga las piezas pequeñas fuera del alcance de los niños.

### ***¡Peligro de quemaduras!***

Este aparato produce agua caliente y puede formarse vapor durante su funcionamiento.

**Durante el funcionamiento (enjuague automático, suministro de bebidas calientes, suministro de vapor, limpieza), evite el contacto con salpicaduras de agua caliente o vapor.**

Cuando el aparato está en funcionamiento, el estante para tazas podría calentarse mucho.

---

## 2. INFORMACIÓN GENERAL

### **2.1 Instrucciones para su Uso**

Lea atentamente todas las Instrucciones de Uso antes de utilizar el aparato. El incumplimiento de estas Instrucciones de Uso puede provocar quemaduras o daños en el aparato.

El fabricante no se hace responsable de los daños derivados del incumplimiento de estas Instrucciones de Uso.

### ***Por favor observe:***

**Estas advertencias de seguridad son válidas para todas las cafeteras de De'Longhi.**

**Conserve este folleto junto con las instrucciones que acompañan al aparato.**

Si el aparato se entrega a otras personas, éstas también deben recibir estas Instrucciones de Uso.

---

## 3. ANTES DEL USO

### **3.1 Comprobación del aparato**

Una vez retirado el embalaje, compruebe que el producto está completo y sin daños y que están presentes todos los accesorios. No utilice el aparato si está visiblemente dañado. Póngase en contacto con el Servicio de Atención al Cliente de De'Longhi.

### **3.2 Instalación del aparato**

Cuando instale el aparato, debe respetar las siguientes advertencias de seguridad:

- El aparato emite calor. Después de colocar el aparato en la encimera, deje un espacio de al menos 1,18 pulg./3 cm entre las superficies del aparato y las paredes laterales y traseras y al menos 5.9 pulg./15 cm por encima de la cafetera.
- La penetración de agua en el aparato podría causar daños. No coloque el aparato cerca de grifos o fregaderos.
- El aparato podría dañarse si el agua que contiene se congela. No instale el aparato en una habitación donde la temperatura pueda descender por debajo del punto de congelación.
- Coloque el cable de alimentación de forma que no pueda ser dañado por bordes afilados o por el contacto con superficies calientes (por ejemplo, placas eléctricas).

### 3.3 Conexión del aparato

Compruebe que el voltaje de la red eléctrica se corresponde con el indicado en la placa de características situada en la parte inferior del aparato.

Conecte el aparato a una toma de corriente con conexión a tierra eficiente y correctamente instalada, con una potencia de corriente mínima de 13A solamente.

Si la toma de corriente no se corresponde con el enchufe del aparato, haga que un profesional cualificado sustituya la toma por otra del tipo adecuado.

### 3.4 Configuraciones del aparato

La primera vez que utilice la cafetera, el circuito de agua está vacío y el aparato podría ser muy ruidoso. El ruido disminuye a medida que el circuito se llena.

### 3.5 Limpieza y mantenimiento de los materiales en contacto con los alimentos

- Cuando se utilice por primera vez, o después de 3 o 4 días sin uso, limpie el aparato y los accesorios desmontables que entran en contacto con el agua, el café y la leche, como se indica en las instrucciones de uso. Compruebe en las instrucciones qué accesorios son aptos para el lavavajillas.
- Si el aparato no se utiliza durante más de 3 o 4 días, antes de preparar la primera bebida, enjuague el circuito de agua como se describe en estas Instrucciones de Uso.
- Preste la máxima atención al realizar todas las operaciones de limpieza y mantenimiento descritas en las instrucciones de uso y/o mostradas en la pantalla o en los indicadores luminosos del propio aparato.





### 3.6 Preparación de capuccinos y cafés con leche

- El aparato ha sido probado para su uso con leche de vaca y los siguientes productos de origen vegetal: soja, arroz y almendra. No se puede utilizar ningún otro tipo de leche o producto de origen vegetal.
- Para limpiar el sistema, tras su uso con cualquier tipo de leche, siga los procedimientos estándar descritos en el manual de instrucciones
- Los métodos de limpieza proporcionados por el fabricante y descritos en las instrucciones no garantizan la eliminación completa de los alérgenos.
- En caso de alergias e intolerancias confirmadas o sospechadas, asegúrese de que su máquina no ha sido utilizada previamente con ningún tipo de leche o producto de origen vegetal que contenga los alérgenos a los que es alérgico o las sustancias a las que es intolerante.

## 4. INTRODUCCIÓN

Dedique unos minutos a leer estas Instrucciones de Uso. Esto evitará todos los riesgos y daños al aparato.

Los Leds e indicadores luminosos del panel le ayudarán a garantizar una correcta interacción con la máquina:

	Apagado	--
	Encendido permanentemente	Función disponible
	Parpadeando	Función en curso
	Parpadeo rápido	Se requiere la intervención del usuario

Los mismos símbolos se utilizan también en la Guía Rápida suministrada con el producto.

### 4.1 Letras entre paréntesis

Las letras entre paréntesis hacen referencia a la descripción del aparato en las páginas 2- 3.

### 4.2 Solución de problemas y reparaciones

En caso de problemas, primero intente resolverlos leyendo la información que se ofrece en las secciones "20. Explicación de las luces" y "Solución de problemas".

Si esto no resuelve el problema o se requiere más información, consulte al servicio de atención al cliente en los números indicados en la página web [www.delonghi.com](http://www.delonghi.com).

En caso de reparación, póngase en contacto únicamente con el servicio de atención al cliente de De'Longhi. Encontrará las direcciones en el sitio web [www.delonghi.com](http://www.delonghi.com).

## 5. DESCRIPCIÓN

### 5.1 Descripción del aparato - A

- A1. Tapa del recipiente de granos
- A2. Dial de ajuste del molinillo de café
- A3. Embudo de café pre-molido
- A4. Recipiente de granos
- A5. Puerta del infusor
- A6. Infusor extraíble
- A7. Cable de alimentación
- A8. Tapa del depósito de agua
- A9. Depósito de agua
- A10. Recipiente de posos de café
- A11. Bandeja para tazas
- A12. Rejilla de la bandeja de goteo
- A13. Indicador de nivel de agua de la bandeja de goteo
- A14. Bandeja de goteo
- A15. Bandeja del condensado

- A16. Visor de leche
- A17. Boquillas de café ajustables en altura
- A18. Tapa de acceso al conector de accesorios
- A19. Estante para tazas

## 5.2 Descripción del panel de control - B

- B1. Botón de ENCENDIDO/en espera con Led incorporado
- B2. Botón X2 con Led incorporado (si se mantiene pulsado durante 5 segundos, se accede al menú de ajustes)
- B3. Botón de selección de pre molido
- B4. Botones de selección de intensidad (suave, media, fuerte)
- B5. Botón de selección de ciclo de descalcificación
- B6. Botón de limpieza (jarra de leche) con Led incorporado (si se mantiene pulsado durante 5 segundos, activa el enjuague manual)
- B7. Botón de selección de bebidas con Led incorporado (\* el número y tipo de bebidas difiere según los modelos)

## 5.3 Descripción de los indicadores luminosos - C

- C1. Filtro agotado
- C2. Sin agua
- C3. Alarma general
- C4. Recipiente de molienda
- C5. Se requiere descalcificación

## 5.4 Descripción de los accesorios - D\*

(\*el número y el tipo difieren según el modelo)

- D1. Tira de "Prueba de Dureza Total"
- D2. Medida de café premolido
- D3. Descalcificador
- D4. Filtro ablandador de agua
- D5. Boquilla de agua caliente

## 5.5 Descripción de la jarra de leche - E

- E1. Tapa con espumador de leche
- E2. Conector de la boquilla de leche (no extraíble)
- E3. Boquilla de leche espumada
- E4. Tubo de toma de leche
- E5. Botón de extracción de la jarra/conector de la jarra
- E6. Conector de la jarra de leche
- E7. Recipiente de leche

## 6. CONFIGURACIONES DEL APARATO

### Por favor observe:

- Al utilizar la máquina por primera vez, todos los accesorios desmontables que entren en contacto con el agua o la leche deben enjuagarse con agua caliente.
- Los posibles restos de café en el molinillo son el resultado de las pruebas de calidad realizadas en el aparato antes de su venta, prueba del meticuloso cuidado y atención que invertimos en nuestros productos.

- La primera vez que utilice la cafetera, el circuito de agua está vacío y el aparato podría ser muy ruidoso. El ruido disminuye a medida que el circuito se llena.
- Al poner en marcha la máquina por primera vez, asegúrese de que la boquilla de agua (D5) esté colocada.

1. Conecte el aparato a la red eléctrica (fig. 1).

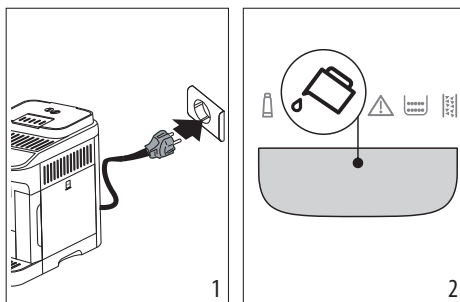

2. El indicador  (C2) se iluminará en el panel de control (B) (fig. 2): retire el depósito de agua (A9) (fig. 3), llénelo hasta el nivel MÁX con agua potable fresca (fig. 4), luego, vuelva a colocarlo en el aparato.

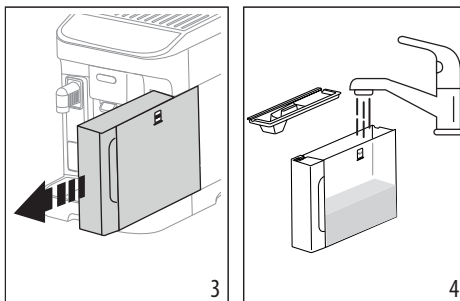

3. El Led  x2 (B2) en el panel de control parpadeará rápidamente.
4. Coloque un recipiente debajo de la boquilla de café (A17) y la boquilla de agua (D5) (fig. 5).

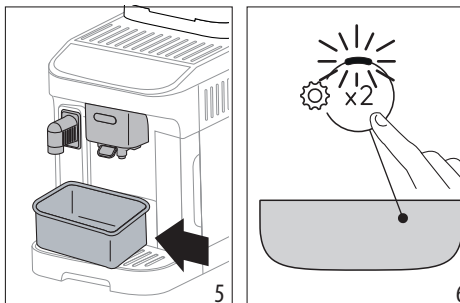

5. Pulse el  botón (fig. 6): los circuitos internos de agua comenzarán a llenarse y el aparato expulsará agua caliente por la boquilla de agua.
6. El flujo se interrumpirá, luego después de algunos segundos, la máquina liberará agua por la boquilla de café.

Cuando el flujo de agua se detiene por completo, la máquina está lista para su uso.

**Por favor observe:**

- La primera vez que se utilice el aparato, será necesario hacer 4-5 capuchinos antes de que la bebida en la taza sepa como debería.
- Se recomienda instalar inmediatamente el filtro de agua suministrado. Después de dos meses (véase el indicador de fecha), o después de 3 semanas si el aparato no se ha utilizado, el filtro debe sustituirse o retirarse aunque el indicador de advertencia (C1) no esté encendido.
- Personalice la dureza del agua lo antes posible (sección "8. Medición de la dureza del agua").

## 7. FILTRO ABLANDADOR DE AGUA

Para garantizar que el rendimiento de la máquina se mantiene constante a lo largo del tiempo, recomendamos utilizar un filtro descalcificador De'Longhi.

Para más información, visite la página web [www.delonghi.com](http://www.delonghi.com).

 WaterFilter EAN: 8004399327252

Para utilizar correctamente el filtro, siga las siguientes instrucciones.

1. Retire el filtro (D4) del envase y gire el indicador de fecha para que muestre los 2 meses siguientes (fig. 7);

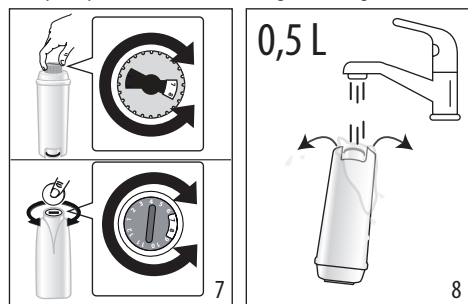

2. Para activar el filtro, haga pasar agua del grifo por el orificio del centro del filtro hasta que salga agua por las aberturas laterales durante más de un minuto (fig. 8);
3. Retire el depósito (A9) de la máquina (fig. 4) y llénelo de agua potable fresca; introduzca el filtro en el depósito de agua, sumergiéndolo completamente durante unos diez segundos, mientras lo inclina y ejerce una ligera presión para que las burbujas de aire puedan salir (fig. 9);

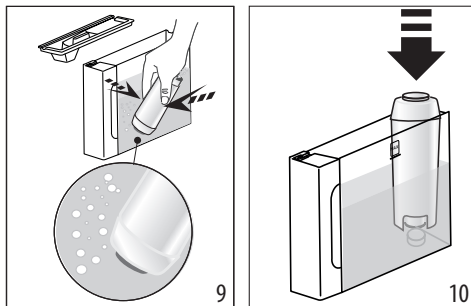

4. Introduzca el filtro en el alojamiento correspondiente y presiónelo hasta el fondo (fig. 10);
5. Cierre el depósito con la tapa (A8), luego, vuelva a colocarlo en la máquina;
6. Si aún no está en su lugar, coloque la boquilla de agua (D5).
7. Coloque un recipiente vacío de al menos 0,5 litros de capacidad debajo de la boquilla de agua caliente (fig. 5).
8. Consulte las instrucciones en la sección "15. Menú Ajustes" para la instalación del filtro;
9. En el panel de control, la luz indicadora del filtro (C1) parpadea constantemente y el Led del botón de limpieza de la jarra/enjuague manual (B6) parpadea rápidamente;
10. Pulse el botón de limpieza de la jarra/enjuague manual (B6) (fig. 11);

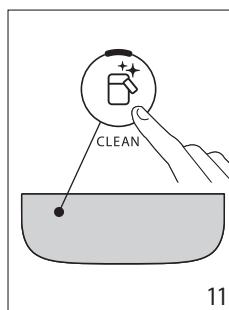

11. El aparato suministra agua caliente, luego se detiene automáticamente;
12. Cuando el flujo se detiene, el indicador luminoso del filtro se apaga: el filtro está ahora activo y la máquina puede ser utilizada.

**Por favor observe:** 

- Si el Led del  botón (B6) parpadea rápidamente, pulse el botón. Esto hará que los circuitos internos de la máquina comiencen a llenarse, expulsando las burbujas de aire que se hayan formado y permitiendo que se proceda a la instalación.



- Una vez finalizada la instalación, los Leds de las bebidas parpadean para indicar que la máquina se está calentando y está lista para su uso normal.

### 7.1 Sustitución del filtro

Sustituya el filtro (D4) cuando  se encienda (C1) el indicador.

1. Retire el depósito de agua (A9) y el filtro agotado;
2. Siga las operaciones descritas en la sección anterior para activar el filtro;
3. Consulte las instrucciones en la sección "15. Menú Ajustes" para ajustar la máquina y repita los pasos 9 al 12 de la sección anterior.

#### Por favor observe:

Después de dos meses (véase el indicador de fecha), o después de 3 semanas si el aparato no se ha utilizado, el filtro debe sustituirse o retirarse aunque el indicador de advertencia no se haya mostrado.

### 7.2 Extracción del filtro

Si tiene previsto utilizar el aparato sin el filtro (D4), deberá indicarse su retirada en los ajustes de la máquina.

1. Retire el depósito de agua (A9) y el filtro agotado;
2. Consulte las instrucciones en la sección "15. Menú Ajustes" para ajustar la máquina en consecuencia.

#### Por favor observe:

Después de dos meses (véase el indicador de fecha), o después de 3 semanas si el aparato no se ha utilizado, el filtro debe sustituirse o retirarse aunque el indicador de advertencia no se haya mostrado.

## 8. MEDICIÓN DE LA DUREZA DEL AGUA

Ajustar la dureza del agua lo antes posible permitirá a la máquina optimizar la frecuencia de descalcificación. Esto significa que el indicador de descalcificación  (C5) se encenderá según sea necesario en función de la dureza real del suministro de agua local. Proceda de la siguiente manera:

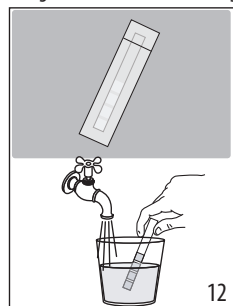



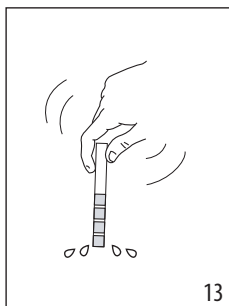

12



13

1. Si se suministra una tira de prueba de dureza total (D1) con el modelo de máquina en cuestión, sáquela de su envoltorio.

2. Sumerja la tira completamente en un vaso de agua durante aproximadamente un segundo (fig. 12).
3. Saque la tira del agua y agítela ligeramente (fig. 13). Después de un minuto, se forman 1, 2, 3 o 4 cuadrados rojos, dependiendo de la dureza del agua. Cada cuadro corresponde a un nivel.

Prueba de dureza total	Dureza
	<b>1</b> Baja
	<b>2</b> Media
	<b>3</b> Media/Alta
	<b>4</b> Alta

Consulte las instrucciones en la sección "15. Menú Ajustes" para ajustar la máquina en consecuencia.

## 9. ENCENDIDO DEL APARATO

### ¡Peligro de quemaduras!

Durante el enjuague, sale un poco de agua caliente por las boquillas de café (A17). Tenga cuidado de evitar el contacto con las salpicaduras de agua. Para evitar la necesidad de vaciar con frecuencia la bandeja de goteo (A14), coloque un recipiente debajo de las boquillas para recoger el agua del enjuague.

- Para encender la máquina, pulse el  botón (B1): el Led del botón de encendido/apagado se ilumina y los Leds de bebidas parpadean en el panel de control (B) para indicar que la máquina se está calentando.

Durante este paso, la máquina realiza un ciclo de enjuague. Además de calentar la caldera, esto también sirve para hacer circular agua caliente a través de los circuitos internos para que también se pongan a temperatura.

El aparato está listo para su uso cuando los Leds de bebidas e intensidad permanezcan encendidos de forma permanente.

## 10. APAGADO DEL APARATO

Cada vez que se apaga la cafetera después de haberla utilizado para hacer café, ésta realiza un ciclo de enjuague automático.

### ¡Peligro de quemaduras!

Durante el enjuague, sale un poco de agua caliente por las boquillas de café (A17). Tenga cuidado de evitar el contacto con las salpicaduras de agua. Para evitar la necesidad de vaciar con frecuencia la bandeja de goteo (A14), coloque un recipiente debajo de las boquillas para recoger el agua del enjuague.

- Para apagar el aparato, pulse el  botón (B1);
- los Leds indicadores de bebidas del panel de mandos parpadearán: el aparato realiza un ciclo de enjuague, si está previsto, y luego se apaga (en-espera).

### Por favor observe:

Si no va a utilizar el aparato durante un tiempo, desenchúfelo de la toma de corriente:

- primero, apague el aparato pulsando el  botón;
- desenchufe el cable de alimentación de la toma de corriente.

## 11. PREPARACIÓN DE BEBIDAS A BASE DE CAFÉ

### 11.1 Preparación de café utilizando granos de

café  



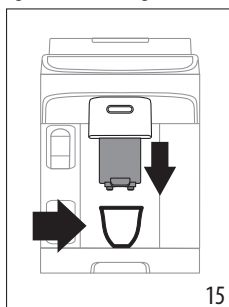
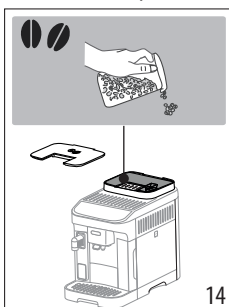

#### ¡Importante!

No utilice granos de café verdes, caramelizados o confitados, ya que podrían pegarse al molinillo de café y dejarlo inservible.



1. Llenar el recipiente (A4) con granos de café (fig. 14);



2. Coloque una taza debajo de las boquillas de café (A17) (fig. 15);
3. Baje las boquillas lo más cerca posible de la taza: así se obtiene un café más cremoso (fig. 15);
4. Seleccione la bebida deseada:

Bebida (*)	Cantidad por defecto (ml)	Cantidad programable (ml)
 Espresso	40	de ≈20 a ≈180
 Café	180	de ≈100 a ≈240
 Long	160	de ≈115 a ≈250
 Doppio+	120	de ≈80 a ≈180
 Americano	Espresso: 40 Agua: 110	Espresso: de ≈20 a ≈180 Agua: de ≈50 a ≈300



→

Bebida (*)	Cantidad por defecto (ml)	Cantidad programable (ml)
 Long Black	Agua: 120 Espresso: 80	Agua: de ≈50 a ≈300 Espresso: de ≈40 a ≈360
 Over ice	100	de ≈40 a ≈240

(\*) Los números y tipos de bebidas difieren según el modelo.

5. La preparación comienza y el Led correspondiente a la selección parpadea en el panel de control (B).

### 11.2 Preparación de 2 tazas de café

1. Coloque las tazas debajo de las boquillas de café (A17);
2. Baje las boquillas lo más cerca posible de la taza: así se obtiene un café más cremoso;
3. Pulse  el botón (B2): el Led correspondiente se ilumina;
4. Pulse el botón  de Espresso (B7);
5. La preparación comienza y el Led correspondiente al botón Espresso parpadea en el panel de control (B).

### 11.3 Preparación de café utilizando café pre-

molido  

#### ¡Importante!

- Nunca añada café premolido cuando la máquina esté apagada, ya que podría esparcirse y ensuciar el interior de la máquina. Esto podría dañar la máquina.
- Nunca utilice más de 1 medida rasa (D2), ya que podría ensuciar el interior de la máquina y bloquear el embudo (A3).



#### Por favor observe:

Si utiliza café pre-molido, solo puede preparar una taza a la vez.

1. Pulse  (B3): se enciende el Led correspondiente;
2. Asegúrese de que el embudo no esté bloqueado y añada una medida rasa de café premolido (fig. 16).

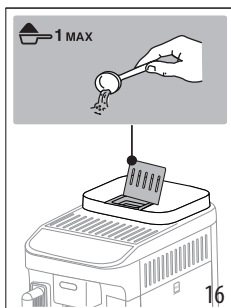

- Coloque una taza debajo de las boquillas de café (A17) (fig. 15);
- Seleccione la bebida deseada (B7);
- La preparación comienza y el Led correspondiente a la selección parpadea en el panel de control (B).

### 11.4 Indicaciones generales para la preparación de bebidas a base de café

- En el panel de control (B) pueden aparecer luces indicadoras durante el uso. Su significado se indica en la sección "20. Explicación de las luces".
- Para un café más caliente, consulte la sección "11.7 Consejos para un café más caliente".
- Si el café se suministra gota a gota, demasiado débil y poco cremoso o demasiado frío, lea los consejos de la sección "Solución de problemas".
- Para personalizar las bebidas según el gusto personal, consulte las secciones "11.5 Variar la intensidad del café" y "11.9 Personalización de la cantidad en la taza".

#### Por favor observe:

En el modo de ahorro de energía, pueden transcurrir algunos segundos antes de que se sirva el primer café, ya que el aparato debe calentarse de nuevo.

### 11.5 Variar la intensidad del café

- Pulse el botón (B4) correspondiente a la intensidad preferida:

	Suave
	Media
	Fuerte

- Seleccione la bebida deseada.

#### Por favor observe:

- Al preparar el siguiente café, la máquina mostrará el último ajuste de intensidad seleccionado.

- En caso de corte de corriente, la máquina volverá al ajuste por defecto: medio.

### 11.6 Enjuague

Mediante esta función, puede salir agua caliente por las boquillas de café para limpiar y calentar el circuito interno de la máquina.

- Coloque un recipiente de al menos 100ml de capacidad debajo de las boquillas de café (A17) (fig. 5).
- Pulse el botón (B6) y manténgalo pulsado durante al menos 5 segundos: el ciclo se iniciará y se detendrá automáticamente (para finalizar el ciclo antes, pulse este mismo botón una segunda vez).

#### Por favor observe:

- Si el aparato no se utiliza durante más de 3-4 días, es sumamente aconsejable, al volver a encenderlo, realizar 2/3 ciclos de enjuague antes de preparar cualquier bebida;
- Es normal que el recipiente de posos (A10) contenga agua después de un ciclo de enjuague.

### 11.7 Consejos para un café más caliente

Para preparar un café más caliente, proceda de la siguiente manera:

- realice un ciclo de enjuague (consulte la sección "11.6 Enjuague ");
- caliente las tazas con agua caliente, utilizando la función Agua Caliente;
- Aumente la temperatura del café (consulte la sección "15. Menú Ajustes").

### 11.8 Ajuste del molinillo de café

El molinillo de café no requiere ningún ajuste, al menos inicialmente, ya que viene ajustado de fábrica para garantizar la correcta preparación del café.

#### Por favor observe:

El dial de ajuste sólo debe girarse cuando el molinillo de café esté en funcionamiento durante el paso inicial de la preparación del café.

Para realizar un ajuste mientras el molino de café esté en funcionamiento, gire el dial (A2) de la siguiente manera:

Si el café sale demasiado despacio o no sale.	Gire un clic hacia "7"
Este ajuste no surtirá efecto hasta que se hayan suministrado al menos 2 tazas de café.	

<p>Para un café más cremoso y con más cuerpo</p> <p>Este ajuste no surtirá efecto hasta que se hayan suministrado al menos 2 tazas de café.</p>	<p>Gire un clic hacia "1"</p> 
---	---

### 11.9 Personalización de la cantidad en la taza

1. Pulse el botón relacionado con la bebida que desea programar y manténgalo pulsado durante unos segundos: cuando el Led correspondiente a la selección parpadea rápidamente, la máquina está en modo programación. Comienza el suministro;
2. Una vez que la taza esté llena hasta el nivel deseado, pulse el botón una segunda vez. El suministro cesa y la cantidad se almacena en la memoria.

**Por favor observe:**

Para cancelar el ajuste actual, pulse el botón correspondiente a otra bebida.

## 12. ELABORACIÓN DE BEBIDAS LÁCTEAS

**Por favor observe:**

- Antes de utilizar la jarra, compruebe que todos los componentes estén limpios y montados como se describe en la sección "17. Limpieza a fondo de la jarra de leche"
- Para asegurarse que la leche no quede poco espumosa o cubierta con grandes burbujas, limpie siempre la tapa del recipiente de la leche (E1) y el conector de la jarra (E6) como se describe en las secciones "12.7 Limpieza de la jarra de leche después de cada uso", y "17. Limpieza a fondo de la jarra de leche".

### 12.1 ¿Qué leche utilizar?

La calidad de la espuma variará en función de:

- la temperatura de la leche o bebida vegetal utilizada (para obtener mejores resultados, utilice siempre leche o bebida vegetal directamente del refrigerador, a 5 °C);
- tipo de leche o bebida vegetal;
- la marca utilizada;
- los ingredientes y valores nutricionales.

Leche de vaca	
Completa (grasa >3,5%)	
Semi-descremada (Grasa entre 1.5 y 1.8%)	✓
Descremada (grasa <0.5%)	
Bebidas vegetales	
Soja	✓
Almendra	✓
Avena	✓

**Por favor observe:**

Para obtener los mejores resultados al utilizar bebidas vegetales, seleccione las versiones "Barista" de estos productos para optimizar la calidad de la espuma.

### 12.2 ¿Cuánta leche?

El recipiente de la leche (E7) está marcado con una escala graduada (fig. 17) para ayudar a garantizar que se vierta la cantidad ideal de leche al preparar la bebida.

Las marcas intermedias corresponden a incrementos de ≈ 20ml.

El nivel "MIN" corresponde a la cantidad mínima programable (ver párrafo "12.8 Personalización de la cantidad en la taza").

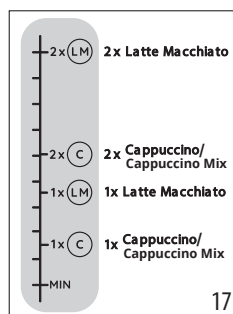

**Por favor observe:**

- Según el tipo y la temperatura de la leche utilizada, la receta puede variar ligeramente de una bebida a otra.
- Si no hay suficiente leche en la jarra, la boquilla de leche producirá un soplo seco.

### 12.3 Llenado y colocación de la jarra de leche

1. Suelte la tapa (E1) girándola en el sentido de las agujas del reloj; la marca de referencia de la tapa debe estar alineada

con el símbolo (fig. 18);

2. A continuación, levante la tapa (fig.19)

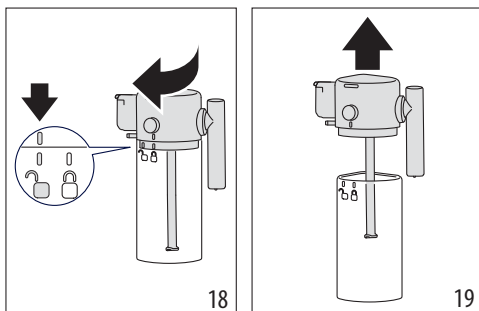

3. Llene el recipiente de leche (E7) con una cantidad adecuada de leche (fig. 17 y 20);
4. Asegúrese de que el tubo de entrada de la leche (E4) esté correctamente fijado en el encaje situado en la parte inferior de la tapa de la jarra de leche (fig. 21);

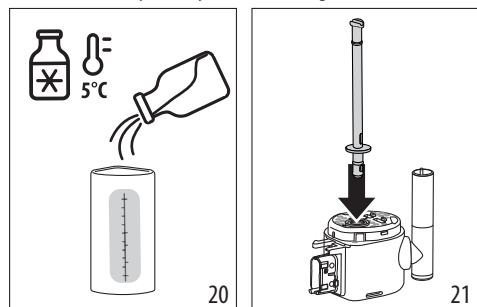

5. Cierre la jarra: vuelva a colocar la tapa (la marca de referencia de la tapa debe estar alineada con el símbolo) luego gírela hacia el símbolo hasta que quede bloqueada en su posición (fig. 22);
6. Fije el recipiente a la boquilla, empujándolo hasta el fondo (fig. 23). La máquina emite un pitido (si la función de pitido está activada).

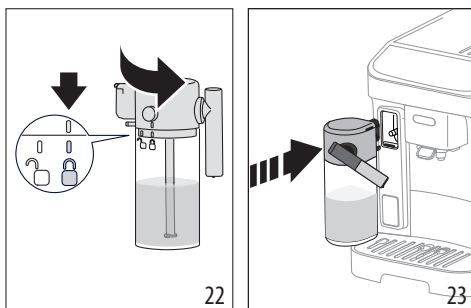

### 12.4 Selección de la intensidad del café o utilización de café premolido

Una vez preparada la jarra de leche, antes de seleccionar la bebida a base de leche deseada, se puede personalizar la intensidad del café como se describe en la sección "11.5 Variar la intensidad del café", o alternatively, seleccionar café premolido y proceder a añadir una medida de café como se indica en la sección "11.3 Preparación de café utilizando café pre-molido".

### 12.5 Suministro de bebidas lácteas

1. Coloque una taza de tamaño adecuado debajo de las boquillas de café (A17) y debajo de la boquilla de espuma de leche (E3) (fig. 24).

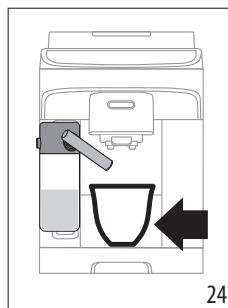

2. Seleccione la bebida a base de leche del panel de control

**Por favor observe:**  
Si el modo "Ahorro de Energía" está activado (ver sección "15. Menú Ajustes"), puede que la bebida tarde unos segundos en servirse.

### 12.6 Preparación de My Latte

1. Llene el recipiente de leche (E7) con la cantidad de leche o bebida vegetal que se requiera, teniendo en cuenta que la máquina suministrará toda la cantidad;
2. Vuelva a colocar la tapa y coloque la jarra de leche tal y como se ha descrito en las secciones anteriores;

3. Seleccione la bebida "My Latte": comienza el suministro, que se detendrá cuando se haya consumido toda la leche de la jarra;
4. La máquina continuará con el suministro de café.

**Por favor observe:**

La cantidad mínima detectable por el visor de leche (A16) corresponde al nivel MÍN de la escala graduada del recipiente de leche.

### 12.7 Limpieza de la jarra de leche después de cada uso

Después de cada suministro de una bebida a base de leche, el Led asociado al botón de limpieza de la jarra (B6)parpadeará en el panel de control (fig. 25).

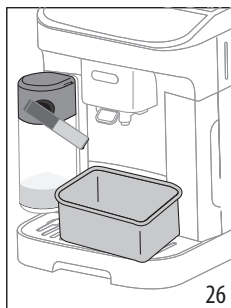
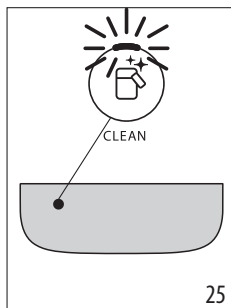

Deje la jarra de leche en la máquina (no es necesario vaciar el recipiente);

5. Coloque una taza u otro recipiente debajo de la boquilla de salida de la leche (fig. 26);
6. Pulse el botón saldrá agua caliente y vapor por la boquilla de leche. La limpieza se detiene automáticamente;

**Cuando se preparan varias bebidas sucesivamente:**

- Proceda a la limpieza de la jarra después de la última preparación.

**Después de múltiples preparaciones, la jarra de leche está vacía o la leche que queda no es suficiente para preparar más bebidas**

- Una vez realizado el paso de limpieza con el botón , desmonte la jarra de leche y limpie todos los componentes, procediendo como se describe en la sección "17. Limpieza a fondo de la jarra de leche".

**Después de múltiples preparaciones, queda leche suficiente en la jarra para preparar otras bebidas**

- Una vez realizado el paso de limpieza con el botón , retire la jarra de leche y colóquela inmediatamente en el refrigerador. La jarra que aún contiene leche puede conservarse en el refrigerador durante no más de 2 días, transcurridos los cuales deberán limpiarse todos los com-

ponentes, procediendo como se describe en la sección "17. Limpieza a fondo de la jarra de leche".

**Importante:**

Si la jarra de leche se deja fuera del frigorífico durante más de **30 minutos**, desmonte y limpie todos los componentes, procediendo como se describe en la sección "17. Limpieza a fondo de la jarra de leche".

**Tras la preparación de bebidas a base de leche - notas generales:**

- En algunos casos, será necesario calentar la máquina antes de proceder a la limpieza.
- Espere a que finalice la operación. La función es automática. No detenga la máquina durante la limpieza.

### 12.8 Personalización de la cantidad en la taza

1. Pulse el botón correspondiente a la bebida a base de leche que desea programar y manténgalo pulsado durante unos segundos. La luz parpadea rápidamente para indicar que el menú de programación está activo. Comienza el suministro;
2. Una vez que la taza esté llena hasta el nivel deseado, pulse de nuevo el botón de la bebida. El suministro del primer ingrediente se detiene y comienza el suministro del segundo ingrediente;
3. Una vez que la taza esté llena hasta el nivel deseado, pulse el botón una segunda vez. El suministro cesa y la cantidad se almacena en la memoria.

**¡Por favor observe!**

- Para cancelar el ajuste actual, pulse el botón correspondiente a otra bebida.
- Para la bebida My Milk, sólo se puede programar la cantidad de café, mientras que toda la leche se utilizará como en la receta.



## 13. SUMINISTRO DE AGUA CALIENTE

**¡Peligro de quemaduras!**

No deje el aparato sin vigilancia mientras sale agua caliente.

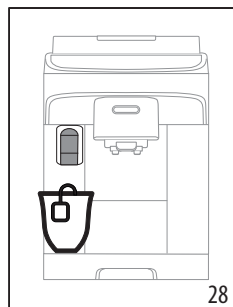
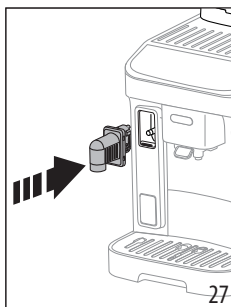
1. Introducir la boquilla de agua caliente (fig. 27).





- Coloque un recipiente debajo de la boquilla de agua caliente (fig. 28) (lo más cerca posible para evitar salpicaduras).
- Pulse el botón Agua caliente .
- El suministro se detendrá automáticamente. Para interrumpir el suministro antes, pulse  el botón una segunda vez.

**Por favor observe:**

En el modo de ahorro de energía, pueden transcurrir algunos segundos antes de que salga agua caliente, ya que el aparato debe calentarse.

**13.1 Personalización de la cantidad de agua caliente**

- Pulse  el botón Agua caliente y manténgalo pulsado durante unos segundos: la luz parpadea rápidamente para indicar que el menú de programación está activo. Comienza el suministro;
- Una vez que la taza esté llena hasta el nivel deseado, pulse el botón una segunda vez. El suministro cesa y la cantidad se almacena en la memoria.

		Por defecto (ml)	Programable (ml)
	Agua caliente	250	de ≈20 a ≈ 420

**¡Por favor observe!**

Para cancelar el ajuste actual, pulse un botón correspondiente a cualquier bebida

**14. CONSEJOS PARA EL AHORRO DE ENERGÍA**



- Para reducir el consumo de energía, retire la jarra de leche después de haber suministrado una o varias bebidas;
- Ajuste el apagado automático a 15 minutos (consulte “15. Menú Ajustes”);
- Active el Ahorro de Energía (ver “15. Menú Ajustes”);
- Realice siempre el ciclo de descalcificación cuando se lo indique la máquina.

**15. MENÚ AJUSTES**

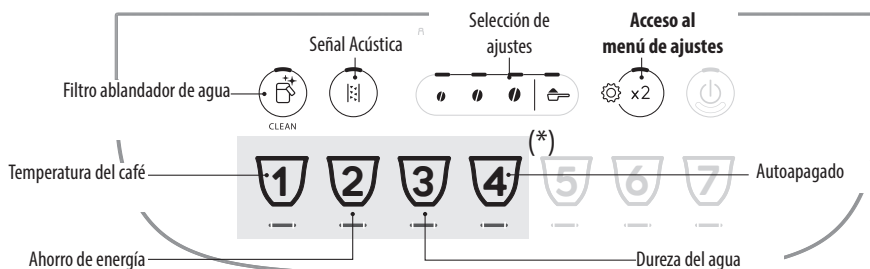



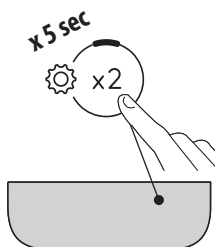















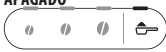

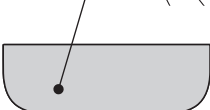

Tras acceder al menú, los botones que permanecen activos pueden utilizarse para seleccionar las funciones correspondientes:

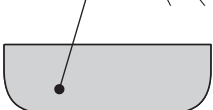

(\*) Bebidas diferentes según el modelo



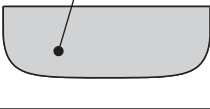

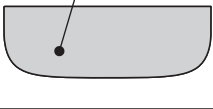

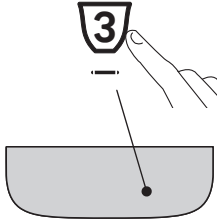

<b>1. Acceda al menú:</b>	
	<p>Mantenga pulsado el botón  durante unos segundos: los botones utilizados para seleccionar los ajustes se iluminarán. Proceda pulsando el botón del ajuste que desee realizar.</p>
→	

## 2. Ajuste la configuración de la máquina:

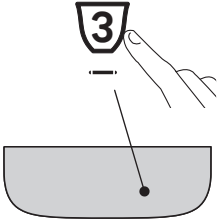
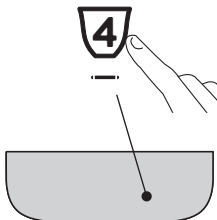

<p><b>Filtro ablandador de agua</b></p> 	<p>Pulse uno de los símbolos de los granos para instalar o sustituir el filtro ablandador de agua</p>	<p><b>INSERTADO</b></p> 	<p><b>Confirmar selección</b></p> 
	<p>Pulse el símbolo de pre-molido para retirar el filtro ablandador de agua</p>	<p><b>RETIRADO</b></p> 	
<p><b>Señal Acústica</b></p> 	<p>Pulse uno de los símbolos de granos para activar la señal acústica</p>	<p><b>ENCENDIDO</b></p> 	<p><b>Confirmar selección</b></p> 
	<p>Pulse el símbolo de pre-molido para desactivar la señal acústica</p>	<p><b>APAGADO</b></p> 	
<p><b>Temperatura del café</b></p> 	<p>Pulse el símbolo del grano correspondiente a la temperatura requerida</p>	<p><b>BAJA</b></p> 	<p><b>Confirmar selección</b></p> 
		<p><b>MEDIUM</b></p> 	
		<p><b>ALTA</b></p> 	
<p><b>Ahorro de energía</b></p> 	<p>Pulse uno de los símbolos de granos para activar el ahorro de energía</p>	<p><b>ENCENDIDO</b></p> 	<p><b>Confirmar selección</b></p> 
	<p>Pulse el símbolo de pre-molido para desactivar el ahorro de energía</p>	<p><b>APAGADO</b></p> 	



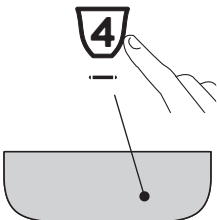



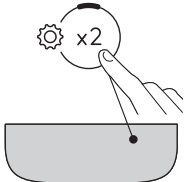

<p><b>Dureza del agua</b></p> 	<p><b>Pulse el símbolo correspondiente al nivel que se esté ajustando</b></p>	<p><b>NIVEL 1</b></p>  <p><b>NIVEL 2</b></p>  <p><b>NIVEL 3</b></p>  <p><b>NIVEL 4</b></p> 	<p><b>Confirmar selección</b></p> 
<p><b>Autoapagado</b></p> 	<p><b>Pulse el símbolo correspondiente al tiempo que se esté ajustando</b></p>	<p><b>15 MINUTOS</b></p>  <p><b>30 MINUTOS</b></p>  <p><b>1 HORAS</b></p>  <p><b>3 HORAS</b></p> 	<p><b>Confirmar selección</b></p> 

### 3. Salir del menú:

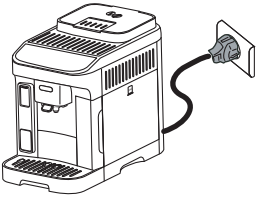
	<p>Pulse el botón  x2 :</p> <p>La máquina está lista para volver a utilizarse.</p> <p><b>¡Por favor observe!</b> Transcurridos 30 segundos sin pulsar ningún botón, la máquina sale automáticamente del menú de ajustes.</p>
---	---

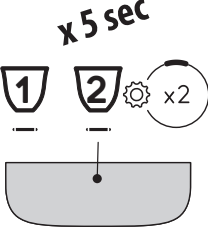
### 15.1 Restablecer los ajustes de fábrica

<p>Asegúrese de que la máquina está en espera (apagada, pero conectada a la red eléctrica).</p>	
<p>Pulse los botones correspondientes a las bebidas <b>1</b>, <b>2</b> y  x2 manténgalos pulsados durante 5 segundos: todos los ajustes de la máquina y las cantidades de bebidas se restablecerán a los valores por defecto de fábrica.</p>	<p><b>x 5 sec</b></p> 
	



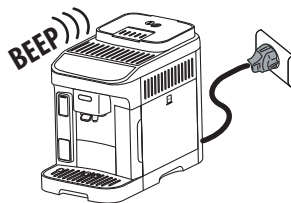

La máquina emite un pitido largo y todos los indicadores luminosos parpadean para confirmar el reajuste





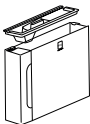
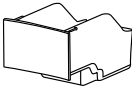

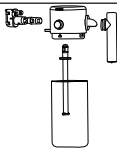
## 16. LIMPIEZA DE LA MÁQUINA

### ¡Importante!

- No utilice disolventes, detergentes abrasivos o alcohol para limpiar la cafetera. Con las cafeteras super automáticas de De'Longhi no se necesitan productos químicos para su limpieza.
- No use objetos metálicos para eliminar incrustaciones o depósitos de café, ya que podrían rayar las superficies de metal o de plástico.

					
 50°C	×	×	×	✓	✓
	✓	✓	✓	✓	✓

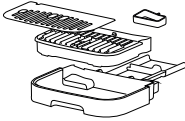
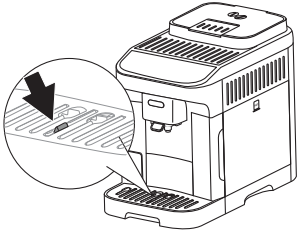
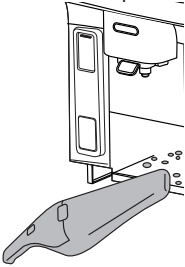
Componente	Frecuencia	Procedimiento
Recipiente de posos 	Cuando  se enciende el indicador, deberá vaciar el recipiente de posos: ahora la máquina no puede preparar café.	<ul style="list-style-type: none"> <li>Retire la bandeja de goteo, vacíela y límpiela.</li> <li>Vacíe el recipiente de posos y límpielo a fondo para eliminar todos los residuos que puedan haberse acumulado en el fondo.</li> <li>Compruebe la bandeja de condensados (color rojo) y, si está llena, vacíela.</li> </ul>
El aparato no puede volver a utilizarse para preparar café hasta que no se haya limpiado el recipiente de posos. Aunque no esté lleno, el mensaje de recipiente vacío de posos de café aparece 72 horas después de la preparación del primer café. Para que las 72 horas se calculen correctamente, la máquina no debe desconectarse nunca de la red eléctrica.		

Componente	Frecuencia	Procedimiento
<p>Componentes de la bandeja de goteo</p> 	<p>La bandeja de goteo está equipada con un indicador de nivel (de color rojo) que muestra el nivel de agua contenida. Antes de que el indicador sobresalga de la bandeja de tazas, es necesario vaciar y limpiar la bandeja de goteo</p> 	<ul style="list-style-type: none"> <li>• Retire la bandeja de goteo y el recipiente de posos;</li> <li>• Retire la bandeja de tazas y la rejilla de la bandeja de goteo, luego vacíe la bandeja de goteo y el recipiente de posos y lave todos los componentes;</li> <li>• Compruebe la bandeja roja de condensados y, si está llena, vacíela;</li> <li>• Vuelva a colocar la bandeja de goteo completa con la rejilla y el recipiente de posos.</li> </ul> <p>Al retirar la bandeja de goteo, debe vaciarse también el recipiente de posos aunque no esté completamente lleno.</p>
<p>Interior de la máquina</p> 	<p>Compruebe periódicamente (aproximadamente una vez al mes) que el interior de la máquina (accesible retirando la bandeja de goteo) no esté sucio.</p>	<p>Apague la máquina y desconéctela de la red eléctrica. Nunca sumerja la máquina en agua.</p> <ul style="list-style-type: none"> <li>• Elimine los restos de café con un cepillo y una esponja;</li> <li>• Elimine todos los residuos con un aspirador</li> </ul>
<p>Boquillas de café</p> 	<p>Limpie las boquillas de café con regularidad (una vez al mes)</p>	<ul style="list-style-type: none"> <li>• Limpie regularmente las boquillas de café con una esponja o un paño;</li> <li>• Compruebe que los orificios de la boquilla no estén obstruidos. Si es necesario, elimine los depósitos de café con un palillo de dientes.</li> </ul>

## 17. LIMPIEZA A FONDO DE LA JARRA DE LECHE

Limpie la jarra de leche como se describe a continuación:

1. Suelte la tapa (E1) girándola en el sentido de las agujas del reloj; la marca de referencia de la tapa debe estar alineada

 el símbolo (fig. 18);

2. Ahora levante la tapa (fig. 19).
3. Extraiga el tubo de salida de leche (29);

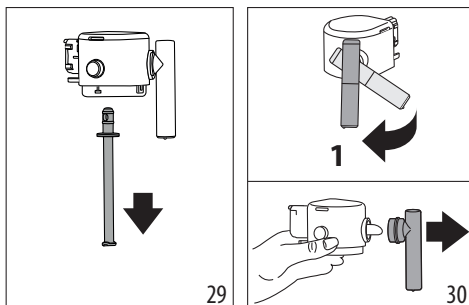

4. Gire la boquilla de la leche en ángulo recto con el cuerpo y tire hasta que se separe completamente (fig. 30).

5. Pulse el botón (E5) para separar el conector (fig. 31).

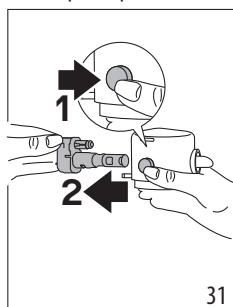

6. Lave en el lavavajillas (recomendado) o a mano como se indica a continuación:

- **En el lavavajillas:** Enjuague todos los componentes anteriores y el recipiente de la leche con agua potable caliente (al menos 40°C), luego colóquelos en la cesta superior del lavavajillas y ejecute un programa a 50°C, por ejemplo, estándar ECO.
- **A mano:** Enjuague a fondo todos los componentes y el recipiente de la leche con agua potable caliente (al menos 40 °C) para eliminar todos los residuos de leche visibles, asegurándose de dirigir el agua a través de todos los orificios de la tapa (fig. 32). A continuación, sumerja todos los componentes en una solución de agua potable caliente (al menos 40 °C) y detergente lavavajillas durante al menos 30 minutos. Enjuague bien todos los componentes descritos anteriormente bajo agua potable caliente, frotando cada uno de ellos individualmente entre los dedos y los pulgares.

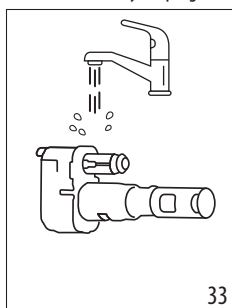
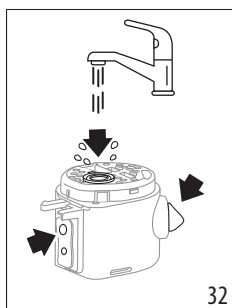

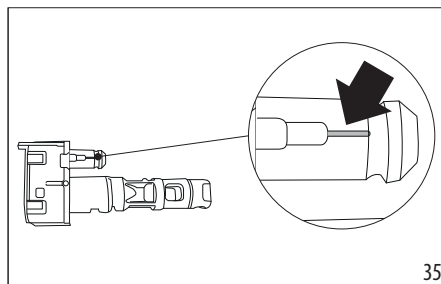

7. Enjuague a fondo el conector (E6) de la jarra de leche (fig. 33). Preste especial atención para asegurarse de que no queden restos de leche en el canal de aire (véase la ampliación) (fig. 34): si es necesario, raspe el canal, utilizando un mondadientes;

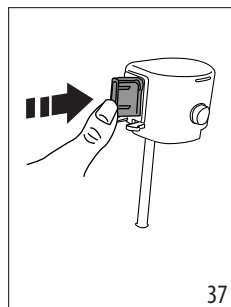
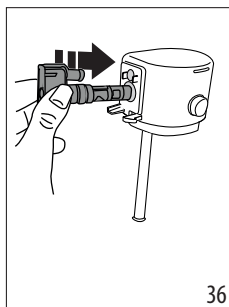

8. Secar todos los componentes con un paño limpio y seco;  
9. Empuje el conector hasta el fondo (fig. 36 y 37): una vez bien introducido, el conector sólo se puede extraer pulsando el botón de liberación de la tapa.



10. Vuelva a montar todos los componentes de la tapa:  
11. Cierre la jarra: vuelva a colocar la tapa (la marca de referencia de la tapa debe estar alineada con el símbolo ) y gírela hacia el símbolo  hasta que quede bloqueada en su posición (fig. 22).

## 18. LIMPIEZA DEL INFUSOR

### **¡importante!**

El infusor (A6) no puede extraerse con la cafetera encendida.

Pulse  el botón (B1) para apagar la máquina;

12. Retire el depósito de agua (A9);  
13. Abra la puerta del infusor, situada en el lado derecho (fig. 38);  
14. Presione hacia dentro los dos botones coloreados de liberación (fig. 39), tirando al mismo tiempo del infusor hacia fuera;

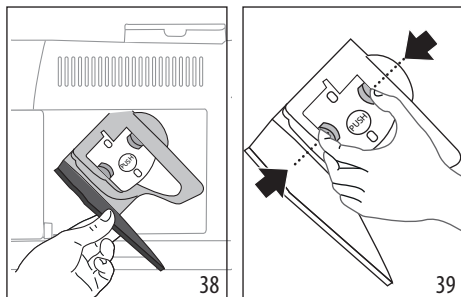

15. Sumerja el infusor en agua durante unos 5 minutos, luego enjuáguelo bajo el grifo;

**¡Importante!**

ENJUAGAR SOLO CON AGUA

NO UTILIZAR DETERGENTES - NO LAVAR EN EL LAVAVAJILLAS

16. No utilice detergentes para limpiar el infusor, ya que podrían dañarlo.
17. Utilice un cepillo para eliminar los residuos de café que queden en el alojamiento del infusor, que se pueden ver a través de la puerta del infusor;
18. Después de limpiarlo, vuelva a colocar el infusor deslizándolo en su alojamiento y, a continuación, ejerza presión sobre el símbolo de EMPUJE hasta que encaje en su sitio;

**Por favor observe:**

Si el infusor resulta difícil de introducir, adáptelo (antes de introducirlo) a la posición correcta presionando las dos palancas (fig. 40).

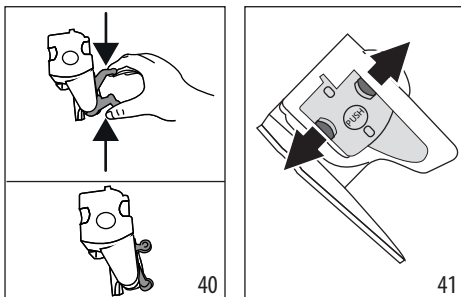

19. Una vez insertado, asegúrese de que los dos botones de color hayan salido (fig. 41);
20. Cierre la puerta del infusor;
21. Vuelva a colocar el depósito del agua.

**19. DESCALCIFICACIÓN**

- Antes de usar, lea las instrucciones y el etiquetado del paquete de descalcificador.
- Utilice únicamente el descalcificador suministrado por De'Longhi. El uso de un descalcificador inadecuado y/o la realización de una descalcificación incorrecta puede dar

lugar a fallos que no están cubiertos por la garantía del fabricante.

- El descalcificador puede causar daños en las superficies delicadas. Si el producto se derrama accidentalmente, séquelo inmediatamente.

Para descalcificar	
Descalcificador	Descalcificador De'Longhi
Recipiente	Capacidad recomendada: 2 l
Tiempo	~30min
Accesorio	Salida de agua caliente (D5)

**Importante:**  
Si el filtro del ablandador de agua está instalado, debe retirarse antes de añadir la solución descalcificadora. A continuación, vuelva a colocar el filtro al inicio del paso 3

Descalcifique la máquina cuando se encienda el indicador en el panel de control (C4). Este mismo indicador parpadeará mientras el ciclo de descalcificación esté en curso.

**Por favor observe:**

- Una vez iniciado el ciclo de descalcificación no puede interrumpirse y debe concluirse con el ciclo de enjuague completo. Teniendo esto en cuenta asegúrese de que hay suficiente descalcificador.

Proceda de la siguiente manera:

1. Asegúrese de que la boquilla de salida de agua (D5) esté colocada;

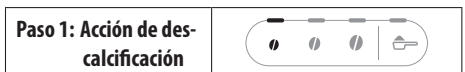

2. Pulse el botón (B5) y manténgalo pulsado durante al menos 5 segundos, hasta que el Led correspondiente empiece a parpadear rápidamente. El Led de intensidad leve se enciende para indicar que el paso 1 del ciclo de descalcificación está en curso;
3. Vacíe la bandeja de goteo (A14) y el recipiente de posos (A10) y vuelva a colocarlos; vacíe completamente el depósito de agua (A9) y retire el filtro ablandador de agua (si está instalado);
4. Vierta el descalcificador en el depósito, llenando hasta el nivel **A** (que corresponde a un envase de 100 ml) marcado en el lateral (parte posterior) del depósito (fig. 42); a continuación, añada agua (un litro) hasta el nivel **B** (fig. 43); finalmente, vuelva a colocar el depósito de agua en la máquina;

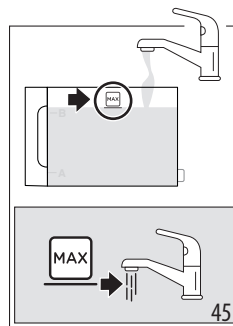
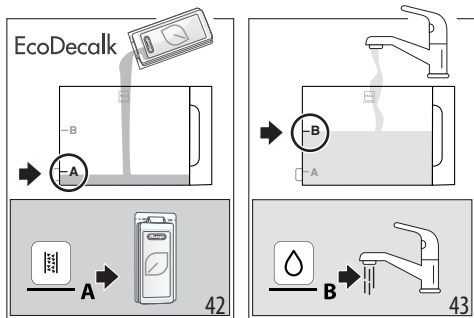

5. Coloque un recipiente vacío de al menos 2 litros de capacidad debajo de las boquillas de café (A17) y de agua (D5) (fig. 44).

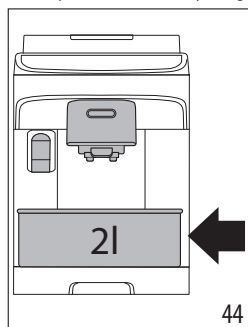

6. Pulse el botón para iniciar el ciclo de descalcificación; el indicador luminoso parpadea para confirmar que el paso 1 está en curso;
7. Durante unos 15 minutos, la máquina alterna automáticamente entre la pausa y la liberación de líquido por la boquilla de agua caliente y la de café.

Una vez finalizada la primera etapa del ciclo de descalcificación, se enciende (C2) el indicador de nivel bajo de agua.



8. Vacíe el recipiente utilizado para recoger la solución descalcificadora. Extraiga y vacíe el depósito de agua, enjuáguelo bajo el grifo y, a continuación, llénelo de agua potable hasta el nivel MÁX (fig. 45) y vuelva a colocarlo en la máquina: vuelva a colocar el recipiente debajo de las boquillas;

9. Pulse el botón (que parpadea rápidamente) para iniciar el enjuague: el Led de intensidad media parpadea para indicar que el paso 2 del ciclo de descalcificación está en curso;
  10. La máquina procederá automáticamente al enjuague de las boquillas de café y agua caliente;
- Cuando se haya completado el segundo paso del ciclo de descalcificación, se encenderá el indicador (C2) de nivel bajo de agua.



11. Vacíe el recipiente utilizado para recoger el agua del primer enjuague. Retire y vacíe el depósito de agua, luego llénelo con agua potable hasta el nivel MÁX (fig. 48) y vuelva a colocar el filtro ablandador, si está en uso; devuelva el depósito a la máquina y vuelva a colocar el recipiente debajo de las boquillas;
12. Pulse el botón (que parpadea rápidamente) para iniciar el enjuague: el Led de intensidad fuerte parpadea para indicar que el paso 3 del ciclo de descalcificación está en curso; el líquido de enjuague saldrá por la boquilla de agua caliente; (\*)



13. Cuando el Led relacionado con la función pre-molido se enciende, el ciclo de descalcificación se ha terminado correctamente;
14. El indicador del recipiente de posos (C4) se enciende: retire el recipiente donde se recoge el agua de enjuague y vacíelo; retire la bandeja de goteo y vacíe el recipiente de posos, donde se habrá recogido parte del agua de enjuague. Vuelva a colocar todas las piezas en la máquina.
15. El indicador "sin agua" (C2) se enciende: retire el depósito y llénelo de agua potable. Vuelva a colocar el depósito de agua en la máquina.



La máquina está lista para su uso.



**Por favor observe:**

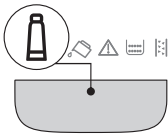
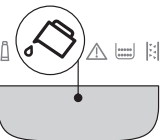
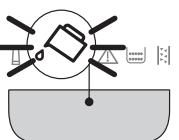
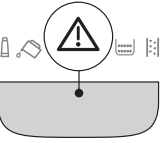

- Después de la descalcificación, es normal que el recipiente de posos contenga agua.
- (\*) Si el depósito de agua no se ha llenado hasta el nivel MÁX, al final de la descalcificación, el aparato solicita un tercer enjuague para garantizar que la solución descalcificadora se ha eliminado completamente de los circuitos internos de la máquina. En este caso, repita el paso 3 desde el punto 11.

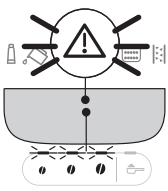
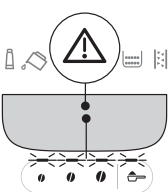
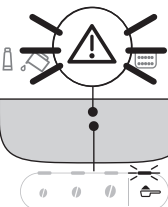
**20. EXPLICACIÓN DE LAS LUCES**

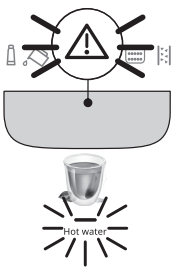
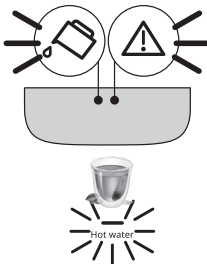
Indicador/Led	Significado
Indicadores de bebida parpadeando	La máquina se está calentando: espere
Indicadores de bebida y ajustes permanentemente encendidos	La máquina está lista para su uso: seleccione la bebida deseada y las opciones correspondientes
	Sustituya el filtro (véase la sección "7. Filtro ablandador de agua")
	No hay suficiente agua en el depósito: llene el depósito
	Falta el depósito de agua o no está colocado correctamente: asegúrese de que el depósito está correctamente colocado
	Alarma general: el interior de la máquina está muy sucio. Limpie a fondo la máquina. Si el mensaje todavía aparece después de la limpieza, póngase en contacto con el Servicio de Atención al Cliente de De'Longhi o con un Centro de Servicio autorizado.
→	

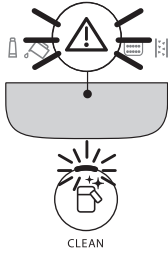
Indicador/Led	Significado
	El infusor no ha sido sustituido después de la limpieza: vuelva a colocar el infusor como se describe en la sección "18. Limpieza del infusor"
	No hay café en grano: llene el recipiente de granos y, a continuación, pulse cualquier botón para salir de la condición de alarma.
	Se ha efectuado una selección utilizando café pre-molido sin poner el café en el embudo correspondiente (A3)
	Los granos están molidos demasiado finos, por lo que el café sale demasiado despacio o no sale. Ajuste el molinillo de café (sección "11.8 Ajuste del molinillo de café")
	Se ha utilizado demasiado café. Seleccione una intensidad más suave o reduzca la cantidad de café pre-molido
	El café sale demasiado despacio o gota a gota. El café está molido demasiado fino. Utilice café para máquinas de café expreso.
→	

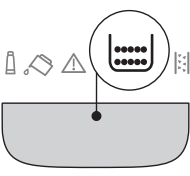
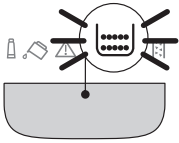
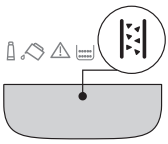
Indicador/Led	Significado
	<p>Se ha seleccionado agua caliente, pero la boquilla no está colocada: coloque la boquilla de agua</p>
	<p>El circuito de agua está vacío. Suministre agua caliente pulsando el botón correspondiente Agua Caliente </p>
	<ul style="list-style-type: none"> <li>• Se ha seleccionado una bebida láctea, pero el conector (E6) no se ha insertado correctamente: compruebe que la jarra de leche esté completa con todos los componentes correctamente montados (consulte la sección "17. Limpieza a fondo de la jarra de leche")</li> <li>• La jarra de leche se ha retirado durante el suministro de leche. Vuelva a colocar la jarra de leche: la máquina vuelve a estar lista para su uso</li> <li>• Se ha solicitado una bebida láctea, pero no hay suficiente leche en el recipiente (consulte los párrafos "12.5 Suministro de bebidas lácteas").</li> </ul>
→	

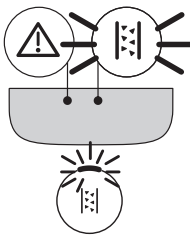
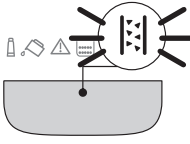
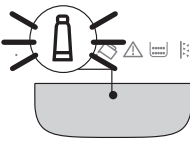

Indicador/Led	Significado
	<p>El recipiente de posos debe vaciarse (A10)</p>
	<p>Falta el (A10)recipiente de posos, o no se ha introducido correctamente: introduzca la bandeja de goteo completa con el recipiente de posos y presione hasta el fondo</p>
	<p>Se requiere descalcificación ("19. Descalcificación )</p>
	<p>Decalcif. Interrumpida. Complete el ciclo, reiniciando desde el paso indicado por los Leds de selección de intensidad.</p>
	<p>Descalcificación en curso</p>
	<p>Instalación/Sustitución del filtro ablandador de agua en curso</p>



## 21. SOLUCIÓN DE PROBLEMAS

A continuación se enumeran las posibles averías de la máquina.

Si el problema no puede resolverse como se describe, póngase en contacto con el Servicio de Atención al Cliente.

Problema	Causa	Solución
El aparato no se enciende.	El cable no está conectado a la toma de corriente.	Enchúfelo a la toma de corriente.
El café no está caliente.	Las tazas no se han precalentado.	Caliente las tazas enjuagándolas con agua caliente (Nota: puede utilizarse la función de agua caliente).
	Los circuitos internos del aparato se han enfriado porque han transcurrido 2-3 minutos desde la última preparación de café.	Antes de preparar el café, caliente los circuitos internos manteniendo pulsado  el botón (B6) durante pocos segundos para ejecutar un ciclo de enjuague.
	El ajuste de la temperatura del café es demasiado bajo.	Ajuste una temperatura del café más caliente en el menú de ajustes (ver "15. Menú Ajustes").
	La máquina necesita descalcificación	Ejecute el procedimiento de descalcificación. A continuación, compruebe la dureza del agua ("8. Medición de la dureza del agua") y asegúrese de que el ajuste de la máquina coincide con la dureza del agua local ("15. Menú Ajustes").
El café es débil o poco cremoso.	Café molido demasiado grueso.	Ajustar el nivel de molienda ("11.8 Ajuste del molinillo de café"). El efecto no se notará hasta que se hayan preparado al menos 2 cafés.
	Café no adecuado.	Utilice café para máquinas de café expreso.
	El café no es fresco.	El paquete de café ha estado abierto durante demasiado tiempo y ha perdido su sabor.
El café sale demasiado despacio o gota a gota.	Café molido demasiado fino.	Ajustar el nivel de molienda ("11.8 Ajuste del molinillo de café"). El efecto no se notará hasta que se hayan preparado al menos 2 cafés.
La máquina no dispensa café.	Se han detectado impurezas en los circuitos internos	Espere a que la máquina vuelva a estar lista para su uso y proceda a seleccionar la bebida requerida. Póngase en contacto con el servicio de atención al cliente si el problema persiste.
El café no sale por una o por ambas boquillas.	Las boquillas de café están obstruidas.	Limpie las boquillas con un paño. Los depósitos incrustados pueden eliminarse con un mondadientes, si es necesario.
El café suministrado es aguado.	Embudo de café pre-molido obstruido.	Abra la puerta y limpie el embudo con la ayuda de un cepillo.
No se puede extraer el infusor.	La máquina no se ha apagado correctamente.	Apague la máquina pulsando  el botón.
Una vez finalizado el proceso de descalcificación, el aparato solicita un tercer enjuague	Durante los dos ciclos de enjuague, el depósito de agua no se llenó hasta el nivel MÁX	Reinicie el proceso de descalcificación desde "Paso 3: Segundo enjuague".
		→

<b>Problema</b>	<b>Causa</b>	<b>Solución</b>
La leche presenta grandes burbujas o salpica por la boquilla(E3) , o está poco espumada.	La leche no está suficientemente fría o no es semi-descremada o descremada.	Utilice leche descremada o semi-descremada directamente del refrigerador (temperatura de unos 5 °C). Si el resultado sigue sin ser el esperado, intente cambiar la marca de la leche.
	La tapa de la jarra de leche está sucia.	Desmonte los componentes y límpielos a fondo como se describe en la sección "12.7 Limpieza de la jarra de leche después de cada uso". Tenga especial cuidado al limpiar el conector de la jarra de leche (E6).
	Se están utilizando bebidas vegetales.	El resultado final varía ampliamente en función de las propiedades nutricionales de las bebidas. Se recomiendan las versiones "Barista" de estas bebidas.
Las bebidas a base de leche no están habilitadas	Falta la jarra de leche o no está colocada correctamente.	Prepare la jarra de leche y colóquela correctamente en la máquina.
	Se han preparado varias bebidas con leche de forma consecutiva y la máquina necesita calentarse a la temperatura ideal antes de preparar las siguientes bebidas.	Espere hasta que las bebidas lácteas vuelvan a estar habilitadas en el panel de control.
La bandeja para tazas de la parte superior de la máquina está caliente	Se han preparado varias bebidas en rápida sucesión	
La máquina emite ruidos o pequeñas bocanadas de vapor mientras no está en uso	La máquina está lista para su uso o se acaba de apagar, y caen algunas gotas de condensado en el vaporizador, que aún está caliente.	Es de esperar que esto ocurra como parte del funcionamiento normal: para minimizar el efecto, vacíe la bandeja de goteo con regularidad.
La máquina emite soplos de vapor desde la bandeja de goteo y/o hay agua en la superficie donde está colocada la máquina.	La rejilla de la bandeja de goteo no se ha vuelto a colocar después de la limpieza.	Asegúrese de volver a colocar la rejilla en la bandeja de goteo.

De'Longhi se reserva el derecho de modificar las especificaciones técnicas y el estilo de sus productos en cualquier momento, sin comprometer su funcionalidad y calidad.



**Register Now**   
[www.delonghi.photo](http://www.delonghi.photo)



57132C8686\_01\_0723