ECAM29X.5Y

MAGNIFICA — EVO —



EKSPRES DO KAWY
Instrukcja obsługi

KAFFEMASKIN
Bruksanvisning

KAFFEMASKIN
Bruksanvisningar

KAFFEMASKINE
Brugsanvisninge

KAHVINKEITIN
Käyttöohjeet

DeLonghi

A

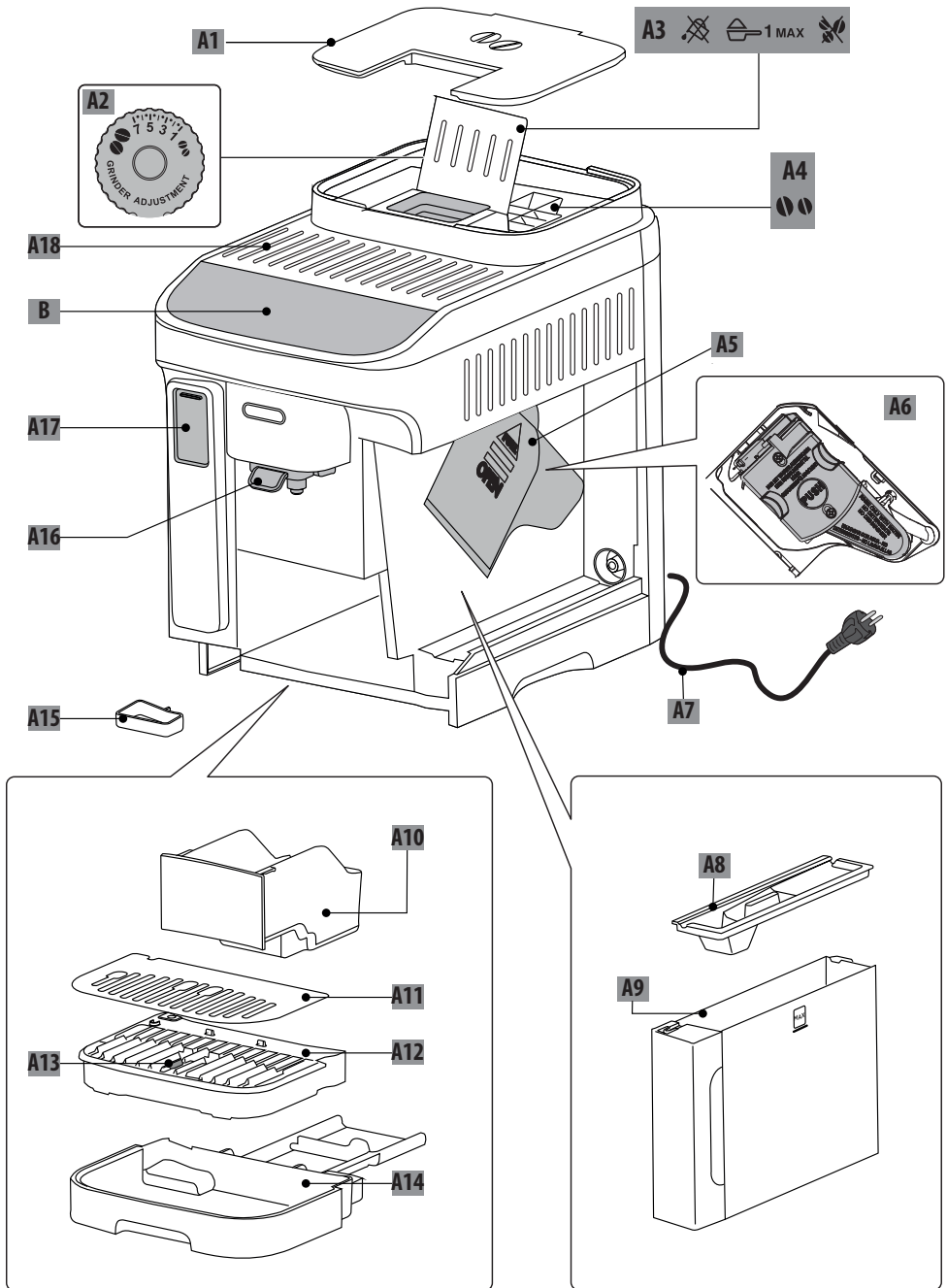

PL

4

NO

25

SV

46

DA

67

FI

88

B-C

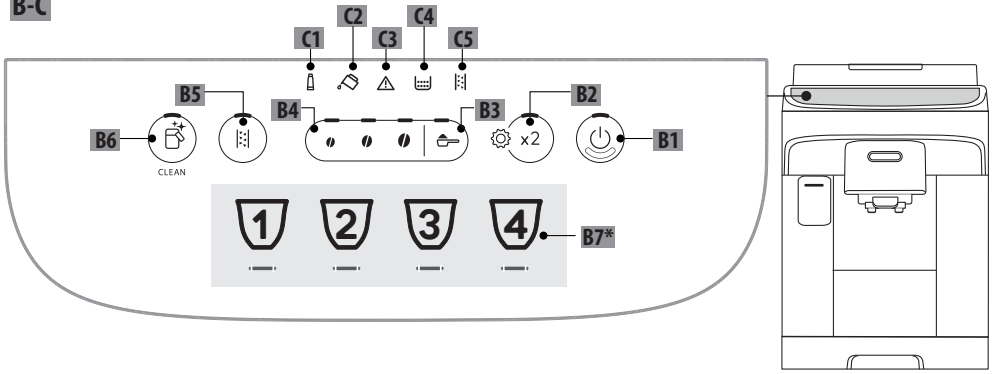

D*

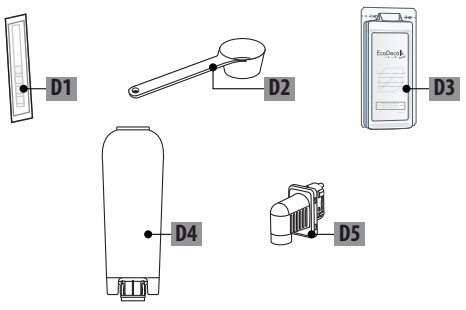

E

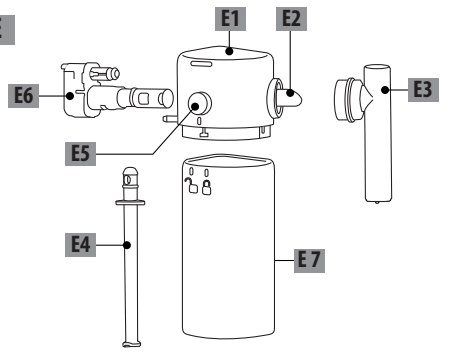

50°C	×	×	×	✓	✓
	✓	✓	✓	✓	✓

SPIS TREŚCI



1. WPROWADZENIE	5
1.1 Litery w nawiasach	5
1.2 Problemy i naprawy	5
2. OPIS	5
2.1 Opis urządzenia - A	5
2.2 Opis panelu sterowania - B.....	5
2.3 Opis kontrolki - C	5
2.4 Opis akcesoriów - D*	5
2.5 Opis karafki na mleko - E.....	5
3. PIERWSZE WŁĄCZENIE URZĄDZENIA	6
3.1 Przygotowanie karafki na mleko (E) do użytku	6
4. FILTR ZMIĘKCAJĄCY	7
4.1 Wymiana filtra	8
4.2 Wyjmowanie filtra	8
5. POMIAR TWARDOŚCI WODY	8
6. WŁĄCZANIE URZĄDZENIA	8
7. WYŁĄCZANIE URZĄDZENIA	9
8. PRZYGOTOWYWANIE KAWY	9
8.1 Przygotowanie kawy przy użyciu kawy w ziarnach	9
8.2 Przygotowanie 2 filiżanek kawy	9
8.3 Przygotowanie kawy z kawy mielonej ...	9
8.4 Ogólne wskazówki na temat przygotowywania napojów na bazie kawy	10
8.5 Zmiana intensywności smaku kawy	10
8.6 Płukanie	10
8.7 Porady dla uzyskania bardziej gorącej kawy	10
8.8 Regulacja młynka do kawy.....	10
8.9 Personalizacja ilości w filiżance.....	10
9. PRZYGOTOWYWANIE NAPIJÓW Z MLEKIEM	11
9.1 Jakiego mleka użyć?	11
9.2 Ile mleka należy wlać?	11
9.3 Napełnić i założyć karafkę na mleko	11
9.4 Wybór intensywności smaku kawy lub stosowanie kawy mielonej.....	12
9.5 Przygotowanie napoju mlecznego	12
9.6 Czyszczenie karafki na mleko po każdym użyciu.....	12
9.7 Personalizacja ilości w filiżance	13
10. WYTWARZANIE GORĄCEJ WODY	13
10.1 Spersonalizować ilość gorącej wody	13
11. ZALECENIA DOTYCZĄCE OSZCZĘDNOŚCI ENERGETYCZNEJ	13
12. MENU USTAWIEŃ	14
12.1 Resetowanie do ustawień fabrycznych..	16
14. CAŁKOWITE CZYSZCZENIE KARAFKI NA MLEKO	18
15. CZYSZCZENIE AUTOMATU ZAPARZAJĄCEGO18	
16. ODKAMNIENIANIE	19
17. ZNACZENIE KONTROLEK	21
18. ROZWIĄZYWANIE PROBLEMÓW	23
19. DANE TECHNICZNE	24

Przed rozpoczęciem użytkowania, należy uważnie przeczytać broszurę, w której wskazano ostrzeżenia dotyczące bezpieczeństwa.

1. WPROWADZENIE

Prosimy o poświęcenie kilku minut na przeczytanie niniejszej instrukcji obsługi. W ten sposób unikniecie niebezpieczeństwa lub uszkodzenia urządzenia.

LED i kontrolki znajdujące się na panelu ekspresu pomogą Wam w jego prawidłowym użytkowaniu:

	Wyłączona	--
	Włączona	Funkcja dostępna
	Migająca	Funkcja w toku
	Szybko migająca	Urządzenie wymaga interwencji użytkownika

Takie symbole zostały również zastosowane quick guide dołączonej do produktu.

1.1 Litery w nawiasach

Litery w nawiasach odpowiadają opisowi urządzenia (rys. 2-3).

1.2 Problemy i naprawy

W przypadku problemów, należy spróbować je rozwiązać, stosując się do wskazówek z rozdziałów „17. Znaczenie kontrolki” i „18. Rozwiązywanie problemów”.

Jeżeli próby rozwiązania problemu okażą się nieskuteczne lub w razie konieczności uzyskania dodatkowych wyjaśnień, należy się skontaktować biurem obsługi klienta. Numery telefonu wskazano na stronie www.delonghi.com.

W przypadku konieczności naprawy zwrócić się wyłącznie do Biura Obsługi Klienta firmy De'Longhi. Adresy wskazano na stronie www.delonghi.com.

2. OPIS

2.1 Opis urządzenia - A

- A1. Pokrywa pojemnika na ziarna
- A2. Pokrętko regulacji młynka do kawy
- A3. Lejek do kawy mielonej
- A4. Pojemnik na ziarna
- A5. Drzwiczki automatu zaparzającego
- A6. Wyjmowany automat zaparzający
- A7. Kabel zasilający

- A8. Pokrywa zbiornik na wodę
- A9. Zbiornik na wodę
- A10. Pojemnik na fusy
- A11. Podstawa na filiżanki
- A12. Kratka tacki
- A13. Wskaźnik poziomu wody na tacce na skropliny
- A14. Tacka na skropliny
- A15. Zbiornik na skropliny
- A16. Dysza kawy z regulowaną wysokością
- A17. Drzwiczki dostępu do łącznika akcesoriów
- A18. Tacka na filiżanki

2.2 Opis panelu sterowania - B

- B1. Przycisk ON/standby z diodą LED
- B2. Przycisk X2 z diodą LED (po wciśnięciu na 5 sekund, wchodzi się do menu ustawień)
- B3. Przycisk wyboru kawy mielonej
- B4. Przyciski wyboru intensywności (łagodna, średnia, mocna)
- B5. Przycisk wyboru cyklu Odkamieniania
- B6. Przycisk Clean (czyszczenie karafki na mleko) z led (po wciśnięciu na 5 sekund, uaktywnia Płukanie ręczne)
- B7. Przyciski wyboru napoju z led (*różnego rodzaju i w różnej ilości, w zależności od modelu)

2.3 Opis kontrolki - C

- C1. Kontrolka zużytego filtra
- C2. Kontrolka braku wody
- C3. Kontrolka alarmu głównego
- C4. Kontrolka pojemnika na fusy
- C5. Kontrolka odkamieniania

2.4 Opis akcesoriów - D*

(*różnego rodzaju i w różnej ilości, w zależności od modelu)

- D1. Pasek kontrolny twardości wody „Total Hardness Test”
- D2. Miarka do kawy mielonej
- D3. Odkamienianie
- D4. Filtr zmiękczający
- D5. Dysza wody

2.5 Opis karafki na mleko - E

- E1. Pokrywa ze spieniaczem do mleka
- E2. Łącznik rurki wytwarzania mleka (niezdemontowany)
- E3. Rurka wytwarzania spienionego mleka
- E4. Rurka zanurzana w mleku
- E5. Przycisk wyjmowania karafki/wyjmowania łącznika karafki
- E6. Łącznik karafki na mleko
- E7. Pojemnik na mleko

3. PIERWSZE WŁĄCZENIE URZĄDZENIA

Zwróć uwagę:

- Przy pierwszym użyciu wypłukać pod gorącą wodą wszystkie zdejmowane akcesoria, przeznaczone do kontaktu z wodą lub mlekiem.
- Ekspres został sprawdzony przez producenta przy użyciu kawy, dlatego jest rzeczą całkowicie normalną, że w młynku znajdują się jej ślady i świadczą o naszej dbałości o dostarczanie jak najwyższej jakości produktów.
- Podczas pierwszego użycia obwód jest pusty i dlatego urządzenie może emitować hałas: zmniejszy się on w miarę napełniania obwodu.
- W celu pierwszego uruchomienia, sprawdzić, czy dysza wody (D5) jest włożona do urządzenia.

1. Podłączyć urządzenie do sieci elektrycznej (rys. 1).

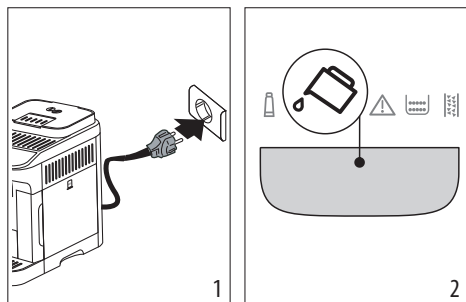

2. Na panelu sterowania (B) włączy się kontrolka  (C2) (rys. 2): wyjąć zbiornik na wodę (A9) (rys. 3), napełnić go zimną wodą pitną do poziomu MAX (rys. 4), ponownie włożyć zbiornik na miejsce.

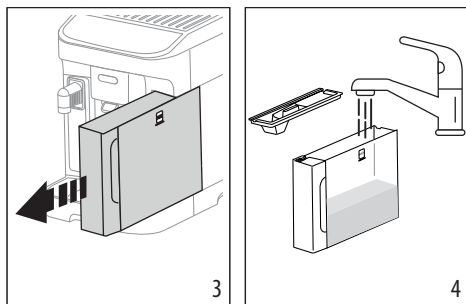

3. Na panelu sterowania szybko miga dioda LED  x2 (B2).
4. Ustawić pojemnik pod dyszami kawy (A16) i wody (D5) (rys. 5).

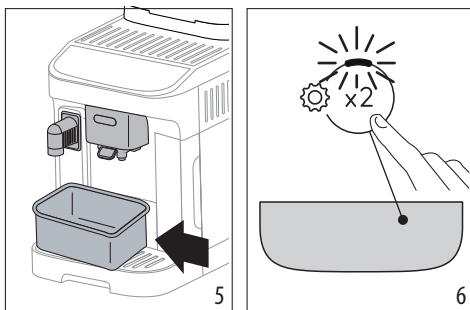

5. Wcisnąć przycisk  x2 (rys. 6): urządzenie napełni wodą obwody wewnętrzne i z dyszy wody wypłynie gorąca woda;
 6. Wytwarzanie zostanie przerwane: po kilku sekundach, urządzenie wytworzy gorącą wodę z dyszy kawy.
- Po zakończeniu wytwarzania, ekspres jest gotowy do użycia.

Zwróć uwagę:

- Przy pierwszym użyciu należy zaparzyć 4-5 kaw cappuccino celem uzyskania zadowalającego efektu w filiżance.
- Zaleca się natychmiastowe zainstalowanie dołączonego filtra wody. Po upływie dwóch miesięcy (patrz datownik) lub, jeżeli urządzenie nie było użytkowane przez 3 tygodnie, należy wymienić lub wyjąć filtr nawet, jeśli nie jest włączona kontrolka (C1).
- Jak najszybciej spersonalizować poziom twardości wody (rozdział „5. Pomiar twardości wody”).

3.1 Przygotowanie karafki na mleko (E) do użytku

Przed pierwszym użyciem rozmontować i wyczyścić wszystkie komponenty karafki na mleko w sposób wskazany poniżej:

1. Odczepić pokrywkę (E1) przekręcając ją zgodnie z kierunkiem ruchu wskazówek zegara: linia na pokrywce musi się pokrywać z symbolem  (rys. 7);
2. Podnieść pokrywkę (rys. 8).

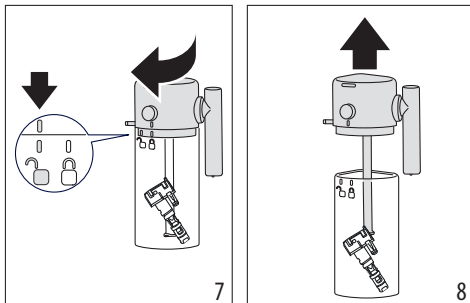

3. Wysunąć rurkę zanurzaną w mleku (rys. 9);

4. Obrócić rurkę wytwarzania mleka do pozycji prostopadłej i pociągnąć w celu wyjęcia (rys. 10);

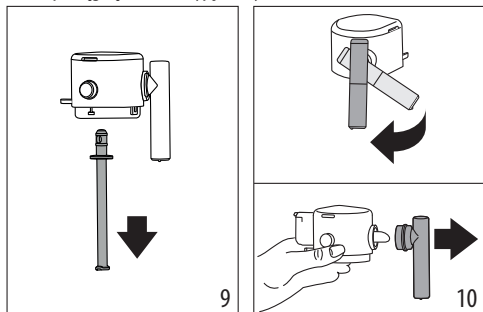

5. Wyjąć pojemnik na mleko (E7) i łącznik (E6);
6. Po wymontowaniu wszystkich komponentów, wyczyścić karafkę jak wskazano w paragrafie "14. Całkowite czyszczenie karafki na mleko".

Po wyczyszczeniu wszystkich komponentów, zmontować karafkę wkładając na miejsce również łącznik:

1. Wsunąć łącznik do odpowiedniego gniazda na pokrywie (rys. 11);
2. Popchnąć łącznik do oporu (rys. 12): po prawidłowym włożeniu, jego wyjęcie będzie możliwe tylko po naciśnięciu na odpowiedni przycisk na pokrywie.

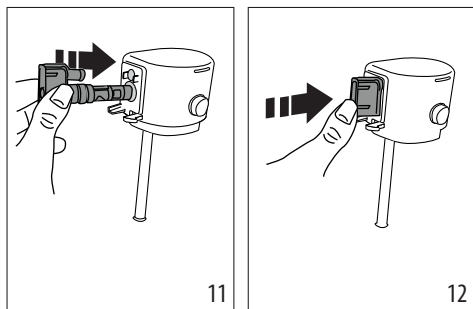

Karafka wraz z wszystkimi komponentami jest gotowa do użytku.

4. FILTR ZMIĘK CZAJĄCY

Aby zagwarantować stałe utrzymanie wydajności ekspresu, zaleca się stosowanie filtra zmiękczającego firmy De'Longhi.

Więcej informacji na www.delonghi.com.

 WaterFilter EAN: 8004399327252

W celu poprawnego użycia filtra należy się zastosować do podanych poniżej instrukcji.

1. Wyjąć filtr (D4) z opakowania i przekręcić datownik do momentu wizualizacji kolejnych 2 miesięcy (rys. 13);

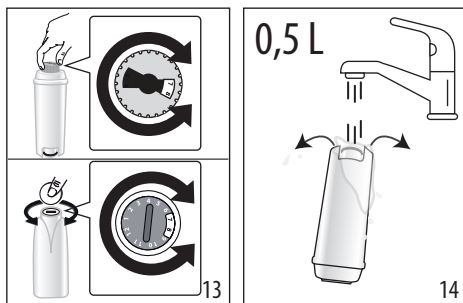

2. Aby aktywować filtr, należy wlewać wodę pitną do środkowego otworu filtra, do momentu gdy nie zacznie ona wypływać z jego bocznych otworów przez co najmniej 1 minutę (rys. 14);
3. Wyjąć zbiornik na wodę (A9) z ekspresu (rys. 4) i napemnić go świeżą wodą pitną; włożyć filtr do zbiornika z wodą i całkowicie zanurzyć na około dziesięć sekund, pochylając go i delikatnie przyskajając, aby umożliwić wydobyć się pęcherzyków (rys. 15);

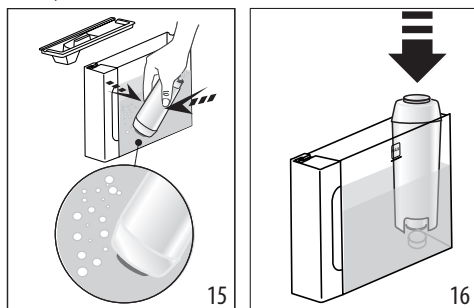

4. Włożyć filtr na miejsce i docisnąć do końca (rys. 16);
5. Zamknąć zbiornik pokrywką, następnie (A8), ponownie włożyć go do urządzenia;
6. Włożyć dyszę wody (D5), jeżeli jej nie ma.
7. Pod dyszą gorącej wody ustawić pusty pojemnik o minimalnej pojemności 0,5 litra (rys. 5).
8. Patrz instrukcje w rozdziale „12. Menu ustawień” w celu zainstalowania filtra;
9. Na panelu sterowania miga kontrolka filtra (C1) i dioda LED odnosząca się do przycisku czyszczenia karafki/płukania ręcznego (B6) miga szybko;
10. Wcisnąć przycisk czyszczenia karafki/płukania ręcznego (B6) (rys. 17);

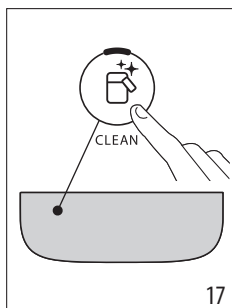

11. Urządzenie wytworzy gorącą wodę; następnie wytwarzanie zostanie automatycznie przerwane;
12. Po zakończeniu wytwarzania, kontrolka filtra wyłączy się i filtr jest aktywny. Można rozpocząć użytkowanie ekspresu.

Zwróć uwagę:

- Jeżeli dioda LED przycisku  (B6) szybko miga, wcisnąć ten sam przycisk. W takim przypadku ekspres przystąpi do napełnienia obwodów wewnętrznych, usuwając pęcherzyki powietrza i kontynuuje opisaną wyżej instalację.
- Po zakończeniu instalacji, diody LED napojów migają wskazując, że trwa nagrzewanie urządzenia w celu przywrócenia gotowości do użycia.

4.1 Wymiana filtra

Wymienić filtr (D4) po włączeniu się kontrolki  (C1).

1. Wyjąć zbiornik na wodę (A9) i zużyty filtr;
2. Wykonać czynności przedstawione w poprzednim paragrafie w celu uaktywnienia filtra;
3. Skonsultować instrukcje z rozdziału „12. Menu ustawień” w celu ustawienia urządzenia i powtórzyć punkty od 9 do 12 z poprzedniego paragrafu.

Zwróć uwagę:

Po upływie dwóch miesięcy (patrz datownik) lub, gdy urządzenie nie było używane przez 3 tygodnie konieczna jest wymiana filtra nawet, jeżeli urządzenie nie wyświetla takiego komunikatu.

4.2 Wymywanie filtra

Jeżeli chce się używać urządzenie bez filtra (D4), konieczne jest jego wyjęcie i zaprogramowanie takiego stanu.

1. Wyjąć zbiornik na wodę (A9) i zużyty filtr;
2. Patrz instrukcje w rozdziale „12. Menu ustawień” w celu ustawienia urządzenia.

Zwróć uwagę:



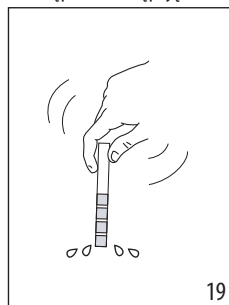
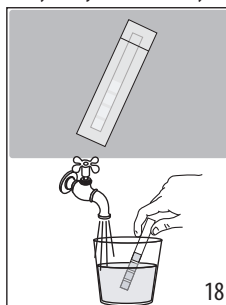

Po upływie dwóch miesięcy (patrz datownik) lub, gdy urządzenie nie będzie używane przez 3 tygodnie konieczne jest wyjęcie filtra nawet, jeżeli urządzenie nie wyświetla takiego komunikatu.

5. POMIAR TWARDOŚCI WODY

Ustawienie twardości wody pozwoli urządzenia na zmniejszenie częstotliwości odkamieniania. Kontrolka odkamieniania  (C5) włączy się, gdy będzie konieczne odkamienianie na podstawie rzeczywistej twardości wody z sieci. Postępować następująco:



1. Jeżeli posiadany model jest wyposażony w pasek kontrolny twardości wody (D1), wyjąć go z opakowania.
2. Całkowicie zanurzyć pasek w szklance wody na około jedną sekundę (rys. 18).
3. Wyjąć pasek z wody i lekko wstrząsnąć (rys. 19). Po upływie około minuty pojawią się 1, 2, 3 lub 4 czerwone kwadraciki. W zależności od twardości wody jeden kwadracik odpowiada 1 poziomowi.

Total Hardness Test	Twardość
	1 Niska
	2 Średnia
	3 Średnio-Wysoka
	4 Wysoka

Patrz instrukcje w rozdziale „12. Menu ustawień” w celu ustawienia urządzenia.

6. WŁĄCZANIE URZĄDZENIA

Ryzyko oparzenia!

W czasie płukania z otworów dyszy kawy (A16) wypływa niewielka ilość gorącej wody. Należy uważać, by nie poparzyć się rozpryskującą się wodą. Aby uniknąć częstego opróżniania tacki na skropliny (A14), zaleca się zebranie wody z pukania do pojemnika.

- Aby włączyć urządzenie, wcisnąć przycisk  (B1): dioda LED przycisku włączy się a na panelu sterowania (B) będą migotały diody LED napojów, wskazując nagrzewanie urządzenia.

Podczas nagrzewania urządzenie wprowadza wykonuje płukanie; w ten sposób, poza nagraniem bojlera, powoduje przepływ gorącej wody w wewnętrznych obwodach, dzięki czemu również one są nagrzewane.

Urządzenie jest gotowe, gdy diody LED napojów i intensywności są włączone na stałe.

7. WYŁĄCZANIE URZĄDZENIA

Przy każdym wyłączeniu, jeżeli wcześniej przygotowano kawę, urządzenie wykonuje automatyczny cykl płukania.

Ryzyko oparzenia!

W czasie płukania z otworów dyszy do kawy (A16) wypływa niewielka ilość gorącej wody. Należy uważać, by nie poparzyć się rozpryskującą się wodą. Aby uniknąć częstego opróżniania tacki na skropliny (A14), zaleca się zebranie wody z pukania do pojemnika.

- Aby wyłączyć urządzenie, wcisnąć przycisk  (B1);
- na panelu sterowania migają diody LED przycisków napojów: jeżeli przewidziano, urządzenie przeprowadza płukanie a następnie wyłącza się (stand-by).

Zwróć uwagę:

Jeśli urządzenie nie będzie używane przez dłuższy okres czasu, należy je odłączyć od sieci elektrycznej:

- najpierw wyłączyć urządzenie, wciskając przycisk ;
- wyjąć kabel zasilający z gniazda.

8. PRZYGOTOWYWANIE KAWY

8.1 Przygotowanie kawy przy użyciu kawy w ziarnach



Uwaga!

Nie używać zielonych, karmelizowanych lub kandyzowanych ziaren kawy, ponieważ mogą się przykleić do młynka i sprawić, że nie będzie się nadawał do użytku.

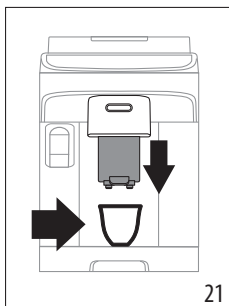
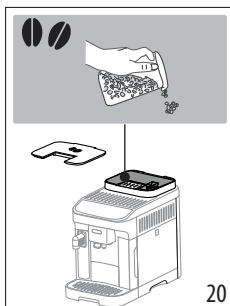
1. Wsypać kawę w ziarnach do odpowiedniego pojemnika (A4) (rys. 20);





2. Ustawić filiżankę pod otworami dyszy kawy (A16) (rys. 21);
3. Obniżyć dyszę, aby znalazła się jak najbliżej filiżanki: w ten sposób uzyska się lepszą piankę (rys. 21);
4. Wybrać żądany napój:

Napój (*)	Ilość domyślna (ml)	Ilość możliwa do zaprogramowania (ml)
 Espresso	≈ 40	od ≈ 20 do ≈ 80
 Coffee	≈ 180	od ≈ 100 do ≈ 240

(*) Napoje różnego rodzaju i ilości, w zależności od modelu.

5. Rozpoczyna się przygotowanie i na panelu sterowania (B) miga dioda LED danego napoju.

8.2 Przygotowanie 2 filiżanek kawy

1. Ustawić filiżanki pod otworami dyszy kawy (A16);
2. Obniżyć dyszę, aby znalazła się jak najbliżej filiżanek: w ten sposób uzyska się lepszą;
3. Wcisnąć  (B2), włączy się odpowiednia dioda LED;
4. Wcisnąć przycisk  (B7);
5. Rozpoczyna się przygotowanie i na panelu sterowania (B) miga dioda LED odpowiadająca przyciskowi Espresso.

8.3 Przygotowanie kawy z kawy mielonej



Uwaga!

- Nie wsypywać kawy mielonej do wyłączonego urządzenia, aby jej w nim nie rozsypać i nie zabrudzić ekspresu. W takim przypadku ekspres mógłby ulec uszkodzeniu.
- Wsypywać zawsze tylko 1 płaską miarkę kawy (D2), w przeciwnym wypadku wewnątrz urządzenia mogłoby się zabrudzić lub zapchać lejek (A3).



Zwróć uwagę:

Używając kawy mielonej, można jednorazowo przygotować tylko jedną filiżankę kawy.

1. Wcisnąć  (B3), włączy się odpowiednia dioda LED;
2. Upewnić się, że lejek nie jest zapchany, następnie wsypać jedną płaską miarkę kawy mielonej (rys. 22).

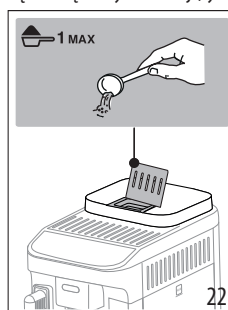

- Pod otworami dyszy kawy ustawić jedną filiżankę (A16) (rys.21).
- Wybrać żądany napój (B7);
- Rozpoczyna się przygotowanie i na panelu sterowania (B) miga dioda LED danego napoju.

8.4 Ogólne wskazówki na temat

przygotowywania napojów na bazie kawy



- Podczas użytkowania, na panelu sterowania (B) mogą się włączyć kontrolki, których znaczenie wskazano w rozdziale „17. Znaczenie kontroltek”.
- Aby uzyskać bardziej gorącą kawę, skonsultować paragraf „8.7 Porady dla uzyskania bardziej gorącej kawy”.
- Jeżeli kawa wypływa kroplą za kroplą, jest zbyt słaba, z małą pianką lub jest zbyt zimna, należy przeczytać wskazówki podane w rozdziale „18. Rozwiązywanie problemów”.
- Aby spersonalizować napoje według własnych upodobań, skonsultować paragrafy „8.5 Zmiana intensywności smaku kawy” i „8.9 Personalizacja ilości w filiżance”.

Zwróć uwagę:

W trybie oszczędności energetycznej, ekspres potrzebuje kilku sekund na wytworzenie pierwszej kawy, ponieważ musi się nagrząć.

8.5 Zmiana intensywności smaku kawy

- Wcisnąć przycisk (B4) odpowiadający żądanej intensywności:

	Łagodna
	Średnia
	Mocna

- Następnie wybrać żądany napój na bazie kawy.

Zwróć uwagę:

- Przy kolejnym parzeniu, urządzenia zaproponuje ostatnią wybraną intensywność.
- W przypadku przerwania zasilania elektrycznego, urządzenie powróci do poziomu średniego, ustawionego domyślnie.

8.6 Płukanie

Za pomocą tej funkcji można wytworzyć gorącą wodę z dyszy kawy w celu umycia i podgrzania wewnętrznego obwodu urządzenia.

- Pod dyszą kawy (A16) ustawić pojemnik o minimalnej pojemności 100ml (rys. 5).

- Przytrzymać wciśnięty przycisk  (B6) przez przynajmniej 5 sekund: rozpoczyna się wytwarzanie, które zostaje przerwane automatycznie (jeżeli chce się przerwać wcześniej, ponownie wcisnąć ten sam przycisk).

Zwróć uwagę:

- Jeżeli nie stosuje się ekspresu przez dłużej niż 3-4 dni, przed ponownym użyciem, po jego włączeniu zalecane jest przeprowadzenie 2-3 płukań;
- Jest normalne, że po takiej funkcji, w pojemniku na fusy (A10) znajduje się woda.

8.7 Porady dla uzyskania bardziej gorącej kawy

Aby uzyskać bardziej gorącą kawę zaleca się:

- wykonać płukanie (patrz paragraf „8.6 Płukanie ”);
- podgrzać filiżanki wytwarzając gorącą wodę (Hot water);
- zwiększyć temperaturę kawy (patrz rozdział „12. Menu ustawień”).



8.8 Regulacja młynka do kawy

Nie należy regulować młynka do kawy, przynajmniej początkowo, ponieważ jest on fabrycznie ustawiony na odpowiednie wytwarzanie kawy.

Zwróć uwagę:

Pokrętło regulacji może być używane wyłącznie podczas pracy młynka do kawy, na początkowym etapie przygotowywania napojów na bazie kawy.

W celu dokonania korekty podczas działania młynka, w następujący sposób wyregulować pokrętło (A2):

<p>Jeżeli kawa wypływa zbyt wolno lub w ogóle nie wypływa.</p> <p>Efekt tej zmiany widoczny jest dopiero po przygotowaniu co najmniej 2 kolejnych kaw.</p>	<p>Przekręć o jeden przeskok w kierunku cyfry 7</p> 
<p>Dla uzyskania mocniejszej kawy oraz poprawić wygląd pianki</p> <p>Efekt tej zmiany widoczny jest dopiero po przygotowaniu co najmniej 2 kolejnych kaw.</p>	<p>Przekręć o jeden przeskok w kierunku cyfry 1</p> 

8.9 Personalizacja ilości w filiżance

- Przytrzymać przez kilka sekund przycisk odpowiadający napojowi do zaprogramowania: gdy dioda LED wybranego napoju szybko miga, urządzenie jest w trybie programowania. Rozpoczyna się wytwarzanie;

- Po osiągnięciu żądanej ilości w filizance, ponownie wcisnąć przycisk napoju: wytwarzanie zostanie przerwane, a ilość zostanie zapisana.

Zwróć uwagę:

Aby anulować trwające programowanie, wcisnąć przycisk odpowiadający innemu napojowi.

9. PRZYGOTOWYWANIE NAPOJÓW Z MLEKIEM

Zwróć uwagę:

- W celu użycia karafki sprawdzić, czy wszystkie komponenty są czyste i włożone w sposób wskazany w paragrafie "3.1 Przygotowanie karafki na mleko (E) do użytku", upewniając się, że łącznik (E6) (znajdujący się wewnątrz pojemnika na mleko) jest prawidłowo włożony do swojego gniazda (rys. 11-12).
- Aby nie uzyskać mało spienionego mleka lub pianki z dużymi pęcherzykami, zawsze wyczyścić pokrywkę pojemnika na mleko (E1) i łącznik karafki (E6) jak opisano w paragrafach "9.6 Czyszczenie karafki na mleko po każdym użyciu" i "14. Całkowite czyszczenie karafki na mleko".

9.1 Jakiego mleka użyć?

Ilość pianki może być różna i zależy od:

- temperatury mleka lub napoju roślinnego (w celu uzyskania jak najlepszego rezultatu, należy zawsze używać mleka lub napoju roślinnego z lodówki, w temperaturze, 5°C);
- rodzaju mleka lub napoju roślinnego;
- stosowanej marki;
- składników i wartości odżywczych.

LatteCrema HOT	
Mleko krowie	
Tłuste (tłuszcz >3,5%)	✓
Półtłuste (tłuszcz od 1,5 do 1,8%)	
Odtłuszczone (tłuszcz < 0,5%)	
Napoje roślinne	
Sojowe	✓
Migdałowe	✓
Owsiane	✓

Zwróć uwagę:

W przypadku napojów roślinnych, zaleca się stosowanie wersji „Barista” w celu zoptymalizowania ilości pianki.

9.2 Ile mleka należy wlać?

Na pojemniku na mleko (E7) znajduje się podziałka (rys. 23), która wskazuje ilość mleka idealną do przygotowania napoju. Środkowe znaczniki odpowiadają ≈ 20ml.

Znacznik „MIN” odpowiada minimalnej ilości możliwej do zaprogramowania (patrz paragraf „9.7 Personalizacja ilości w filizance”).

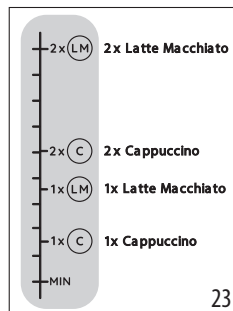

Zwróć uwagę:

- W zależności od rodzaju i temperatury użytego mleka, przepis może się nieco różnić.
- Jeżeli w karafce jest zbyt mało mleka, z rurki wytwarzania wydobędzie się podmuch pary.

9.3 Napełnić i założyć karafkę na mleko

- Odczepić pokrywkę (E1) przekręcając ją zgodnie z kierunkiem ruchu wskazówek zegara: linia na pokrywce musi się pokrywać z symbolem  (rys. 24);
- Podnieść pokrywkę (rys. 25).

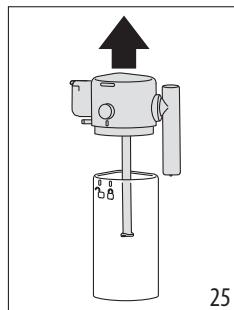
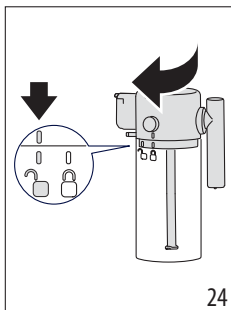

- Napełnić pojemnik na mleko (E7) wystarczającą ilością mleka (rys. 23 i 26);
- Upewnić się, że rurka zanurzana w mleku (E4) znajduje się na prawidłowym miejscu, na dole pokrywki karafki na mleko (rys. 27);

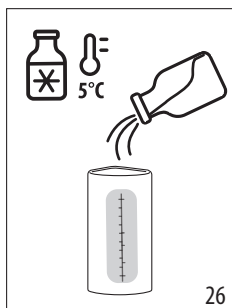

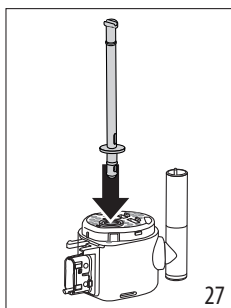

26

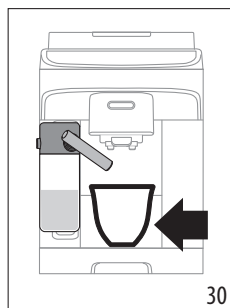

27



30

5. Zamknąć karafkę: założyć pokrywkę (linia na pokrywce musi się pokrywać z symbolem  i przekręcić ją w kierunku symbolu , aż do zaczeplenia (rys. 28);
6. Zaczepić karafkę na łączniku, popychając ją do końca (rys. 29). Ekspres wyemituje sygnał dźwiękowy (jeśli funkcja jest aktywna).

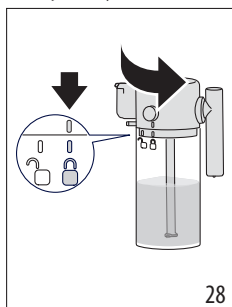

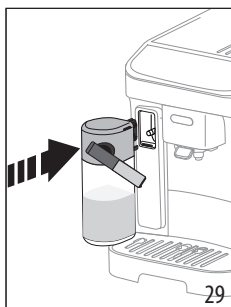

28



29

9.4 Wybór intensywności smaku kawy lub stosowanie kawy mielonej

Po przygotowaniu karafki na mleko, przed wybraniem żądane-go napoju mlecznego, można spersonalizować intensywność kawy, jak wskazano w paragrafie „8.5 Zmiana intensywności smaku kawy” lub wybrać kawę mieloną i w konsekwencji wysypać jedną miarkę, jak wskazano w paragrafie „8.3 Przygotowa-nie kawy z kawy mielonej  

9.5 Przygotowanie napoju mlecznego

1. Ustawić wystarczająco dużą filiżankę pod otwory dyszy kawy (A16) i pod rurką wytwarzania mleka (E3) (rys. 30).

2. Wybrać napój mleczny na panelu sterowania.

Zwróć uwagę:

Jeżeli jest aktywny tryb „Oszczędności energii” (patrz rozdział „12. Menu ustawień”), przygotowanie napoju może wymagać kilku sekund.

9.6 Czyszczenie karafki na mleko po każdym użyciu

Po każdym przygotowaniu napoju mlecznego na panelu ste-rowania miga dioda LED odnosząca się do przycisku (B6) (rys. 31).

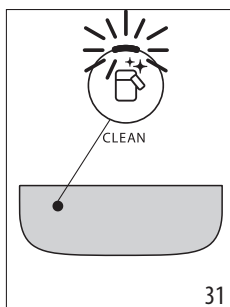

31

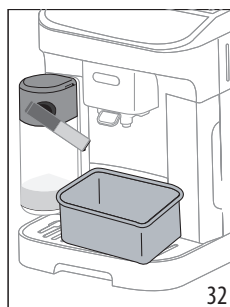

32

Pozostawić w ekspresie włożoną karafkę na mleko (nie jest ko-nieczne opróżnienie pojemnika na mleko);

3. Ustawić filiżankę lub inny pojemnik pod dyszą mleka (rys. 32);
4. Wcisnąć przycisk : z rurki wytwarzania wypłynie go-rąca woda i para. Czyszczenie kończy się automatycznie;

W przypadku kilku napojów przygotowanych kolejno:

- Przystąpić do czyszczenia karafki na mleko po przygoto-waniu ostatniego napoju.

Po przygotowaniu, karafka na mleko jest pusta lub ilość znajdującego się w niej mleka nie pozwala na przygoto-wanie kolejnych napojów

- Po wykonaniu czyszczenia za pomocą przycisku , rozmontować karafkę na mleko i wyczyścić wszystkie

komponenty zgodnie z procedurą wskazano w paragrafie „14. Całkowite czyszczenie karafki na mleko”.

Po zakończeniu, w karafce pozostała wystarczająca ilość mleka do przygotowania kolejnych napojów

- Po wykonaniu czyszczenia za pomocą przycisku , wyjąć karafkę na mleko i natychmiast włożyć ją do lodówki. Karafkę z mlekiem można przechowywać w lodówce maksymalnie przez 2 dni, następnie należy wyczyścić komponenty jak wskazano w procedurze z paragrafu „14. Całkowite czyszczenie karafki na mleko”.

Uwaga:

Jeżeli karafka na mleko pozostała na zewnątrz przez dłużej niż **30 minut**, rozmontować i myć wszystkie komponenty, według procedury wskazanej w punkcie „14. Całkowite czyszczenie karafki na mleko”.

Ogólne informacje po przygotowaniu napojów mlecznych:

- W niektórych przypadkach, aby wykonać czyszczenie, należy poczekać na nagrzanie się ekspresu.
- Poczekać na zakończenie. Funkcja jest automatyczna. Nie należy jej przerywać.

9.7 Personalizacja ilości w filiżance

1. Przytrzymać przez kilka sekund przycisk odpowiadający napojowi mlecznemu do zaprogramowania: jest się w menu programowania, gdy kontrolka szybko miga. Rozpoczyna się wytwarzanie;
2. Po osiągnięciu żądanej ilości w filiżance, ponownie wcisnąć przycisk napoju: wytwarzanie pierwszego składnika zostanie przerwane i rozpocznie się wytwarzanie drugiego składnika;
3. Po osiągnięciu żądanej ilości w filiżance, ponownie wcisnąć przycisk napoju: wytwarzanie zostanie przerwane, a ilość zostanie zapisana.

Zwróć uwagę!

Aby anulować trwające programowanie, wcisnąć przycisk odpowiadający innemu napojowi



10. WYTWARZANIE GORĄCEJ WODY

Ryzyko Oparzenia!

Podczas wytwarzania gorącej wody nie zostawiać urządzenia bez nadzoru.

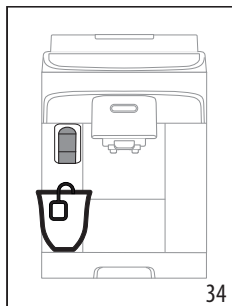
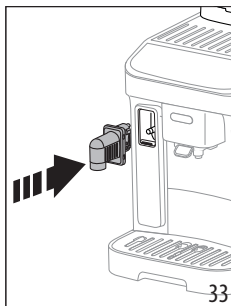
1. Założyć dyszę gorącej wody (rys. 33).





2. Ustawić filiżankę pod dyszą gorącej wody (rys. 34) (możliwie jak najbliższej, aby uniknąć rozpryskiwania).
3. Wcisnąć przycisk  Hot water.
4. Wytwarzanie zostanie przerwane automatycznie. Jeśli chce się przerwać, ponownie wcisnąć przycisk .

Zwróć uwagę:

W trybie oszczędności energetycznej, ekspres potrzebuje kilku sekund przed rozpoczęciem wytwarzania.

10.1 Spersonalizować ilość gorącej wody

1. Przytrzymać wciśnięty przez kilka sekund przycisk  Hot water: szybko migająca kontrolka oznacza, że jest się w menu programowania. Rozpoczyna się wytwarzanie;
2. Po osiągnięciu żądanej ilości w filiżance, ponownie wcisnąć przycisk napoju: wytwarzanie zostanie przerwane, a ilość zostanie zapisana.

	Do-myślnie (ml)	Do zaprogramowania (ml)
 Hot water	Gorąca woda	250 od ≈ 20 do ≈ 420

Zwróć uwagę!

Aby anulować trwające programowanie, wcisnąć przycisk odpowiadający innemu napojowi

11. ZALECENIA DOTYCZĄCE OSZCZĘDNOŚCI ENERGETYCZNEJ

- Aby ograniczyć zużycie energii, po przygotowaniu jednego lub kilku napojów, wyjąć pojemnik na mleko;
- Ustawić automatyczne wyłączenie na 15 minut (patrz „12. Menu ustawień”);
- Uaktywnić Oszczędność energetyczną (patrz „12. Menu ustawień”);
- Gdy urządzenie tego wymaga, przeprowadzić cykl odkamieniania.

12. MENU USTAWIENÍ



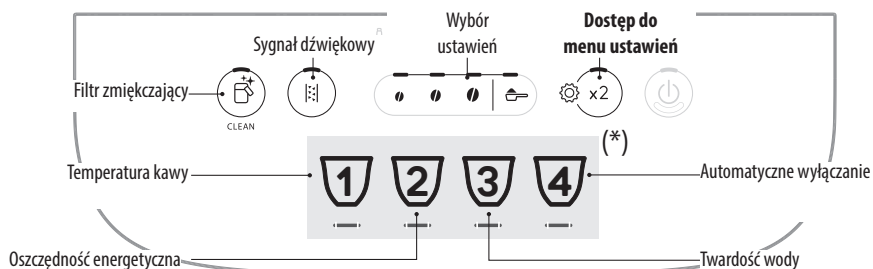







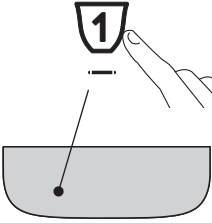



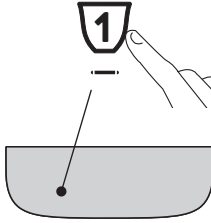
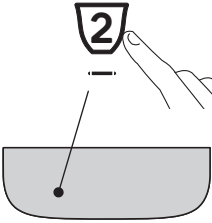

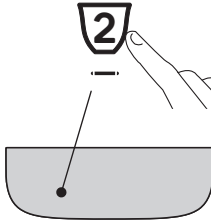
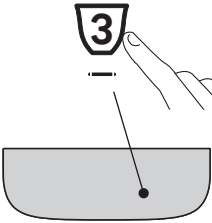
Po wejściu do menu, aktywne przyciski pozwalają na wybranie danych funkcji:



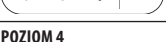
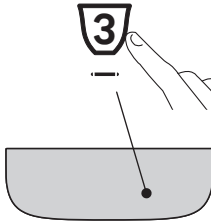
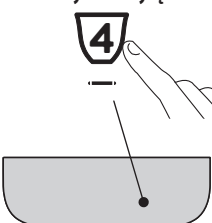

(*) Różne napoje, w zależności od modelu

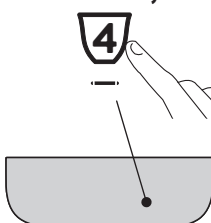
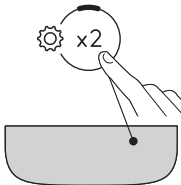
1. Wejść do menu:			
<p>x 5 sec</p>		<p>Przytrzymać wciśnięty przez kilka sekund przycisk : włączą się przyciski odpowiadające ustawieniom. Wcisnąć przycisk ustawienia do wyregulowania.</p>	
2. Wyregulować ustawienia urządzenia:			
<p>Filtr zmiękcżający</p>	<p>Wcisnąć jedno z ziaren w celu zainstalowania lub wymiany filtra zmiękcżającego</p>	<p>WŁOŻONY</p>	<p>Potwierdzić wybór</p>
	<p>Wcisnąć symbol kawy mielonej w celu usunięcia filtra zmiękcżającego</p>	<p>WYJĘTY</p>	
<p>Sygnał dźwiękowy</p>	<p>Wcisnąć jedno z ziaren, aby aktywacji sygnał dźwiękowego</p>	<p>ON</p>	<p>Potwierdzić wybór</p>
	<p>Wcisnąć symbol kawy mie- lonej w celu dezaktywacji symbolu dźwiękowego</p>	<p>OFF</p>	



<p>Temperatura kawy</p> 	<p>Wcisnąć ziarno odpowiadające żądanej temperaturze</p>	<p>NISKA</p>  <p>SREDNIA</p>  <p>WYSOKA</p> 	<p>Potwierdzić wybór</p> 
<p>Oszczędność energetyczna</p> 	<p>Wcisnąć jedno z ziaren w celu aktywacji oszczędności energetycznej</p> <p>Wcisnąć symbol kawy mielonej w celu dezaktywacji oszczędności energetycznej</p>	<p>ON</p>  <p>OFF</p> 	<p>Potwierdzić wybór</p> 
<p>Twardość wody</p> 	<p>Wcisnąć symbol odpowiadający poziomowi do ustawienia</p>	<p>POZIOM 1</p>  <p>POZIOM 2</p>  <p>POZIOM 3</p>  <p>POZIOM 4</p> 	<p>Potwierdzić wybór</p> 
<p>Automatyczne wyłączenie</p> 	<p>Wcisnąć symbol odpowiadający czasowi do ustawienia</p>	<p>15 MINUT</p>  <p>30 MINUT</p>  <p>1 GODZ.</p>  <p>3 GODZ.</p> 	<p>Potwierdzić wybór</p> 
<p>3. Wyjść z menu:</p>			
	<p>Wcisnąć przycisk  :</p> <p>Urządzenie powróci do stanu gotowości do użytku.</p> <p>Zwróć uwagę!</p> <p>Ekspres automatycznie wyjdzie z menu ustawień po 30 sekundach nieużytkowania.</p>		

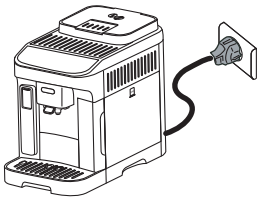

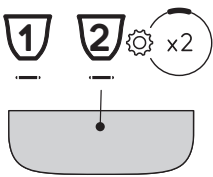
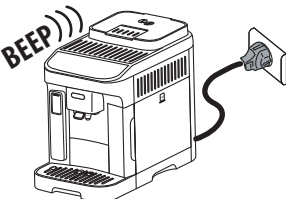







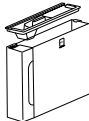
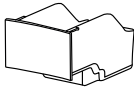
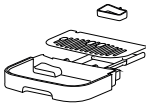

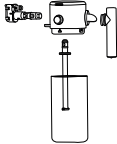

12.1 Resetowanie do ustawień fabrycznych





<p>Sprawdzić, czy urządzenie znajduje się w trybie stand-by (wyłączone, ale podłączone do sieci elektrycznej).</p>	
<p>Przytrzymać wciśnięte przez 5 sekund przyciski odpowiadające napojom 1, 2 i  x2 : ustawienia oraz ilości napojów powrócą do wartości ustawionych fabrycznie.</p>	<p>x 5 sec</p> 
<p>Ekspres wyemituje dłuższy sygnał beep i wszystkie kontrolki będą migać, potwierdzając reset</p>	

13. CZYSZCZENIE URZĄDZENIA

Uwaga!

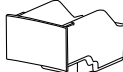
- Do czyszczenia urządzenia nie używać rozpuszczalników, ściernych środków czyszczących lub alkoholu. Do czyszczenia automatycznych ekspresów firmy De'Longhi nie jest konieczne stosowanie środków chemicznych.
- Do usuwania kamienia osadowego lub osadów z kawy nie należy używać metalowych przedmiotów, mogłyby one zarysować metalowe lub plastikowe powierzchnie.

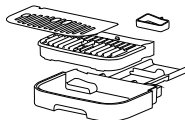
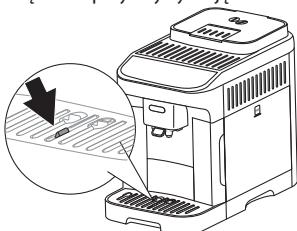
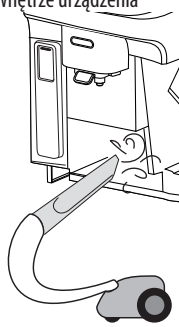
					
 50°C					
					

Komponent	Częstotliwość	Procedura
<p>Pojemnika na fusy</p> 	<p>Gdy włączy się kontrolka  konieczne jest opróżnienie pojemnika na fusy: urządzenie nie może zaparzyć kawy.</p> <p>Dopóki pojemnik na fusy nie zostanie wyczyszczony, urządzenie nie może przygotować kawy. Po upływie 72 godzin od pierwszego przygotowania, urządzenie sygnalizuje konieczność opróżnienia pojemnika nawet, jeżeli nie jest pełny (aby urządzenie mogło odliczyć 72 godziny, nie wolno go odłączyć od zasilania).</p>	<ul style="list-style-type: none"> Wyjąć tackę na skropliny, opróżnić ją i wyczyścić. Opróżnić i dokładnie wyczyścić pojemnik na fusy po kawie usuwając wszystkie nagromadzone na dnie zanieczyszczenia. Sprawdzić (czerwony) zbiornik kondensatu, jeżeli jest pełen, opróżnić go.
<p>Komponenty tacki na skropliny</p> 	<p>Tacka na skropliny jest wyposażona w czerwony wskaźnik pływakowy poziomu znajdującej się w niej wody. Zanim ten wskaźnik zacznie wystawać z podstawki na filiżanki, należy opróżnić tackę na skropliny i wyczyścić ją</p> 	<ul style="list-style-type: none"> Wyjąć tackę na skropliny i pojemnik na fusy po kawie; Zdjąć podstawkę na filiżanki i kratkę tacki, następnie opróżnić tackę na skropliny i pojemnik na fusy, a następnie je umyć; Sprawdzić czerwony zbiornik na skropliny, jeżeli jest pełen, opróżnić; Ponownie włożyć tackę na skropliny z kratką oraz pojemnik na fusy. <p>Podczas wyjmowania tacki na skropliny należy obowiązkowo opróżnić pojemnik na fusy po kawie, nawet jeżeli nie jest pełny.</p>
<p>Wnętrze urządzenia</p> 	<p>Okresowo sprawdzić (raz w miesiącu) czy wnętrze urządzenia (dostępne po wyjęciu tacki na skropliny) nie jest zabrudzone.</p>	<p>Wyłączyć ekspres i odłączyć go od sieci elektrycznej. Nigdy nie zanurzać urządzenia w wodzie.</p> <ul style="list-style-type: none"> Usunąć resztki kawy za pomocą pędzelka lub gąbki; Użyć odkurzacza do usunięcia wszelkich resztek
<p>Otwory dyszy kawy</p> 	<p>Okresowo czyścić (raz w miesiącu) otwory dyszy kawy</p>	<ul style="list-style-type: none"> Za pomocą gąbki lub szmatki okresowo czyścić otwory dyszy kawy; Sprawdzić, czy nie są zapchane. W razie potrzeby, usunąć osady z kawy przy pomocy wykałaczki.

14. CAŁKOWITE CZYSZCZENIE KARAFKI NA MLEKO

Wyczyścić karafkę na mleko, jak wskazano poniżej:

1. Odczepić pokrywkę (E1) przekręcając ją zgodnie z kierunkiem ruchu wskazówek zegara: linia na pokrywce musi się pokrywać z symbolem  (rys. 24);
2. Podnieść pokrywkę (rys. 25).
3. Wysunąć rurkę zanurzając ją w mleku (rys. 35);

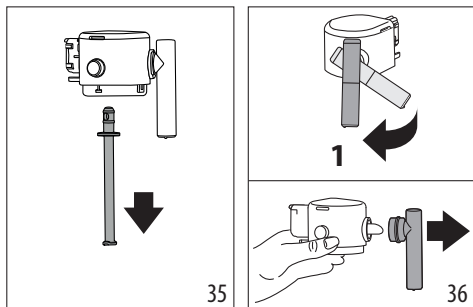

4. Obrócić rurkę wytwarzania mleka prostopadłe pociągnąć w celu wyjęcia (rys. 36).
5. Wcisnąć przycisk (E5) w celu wyjęcia łącznika (rys. 37).

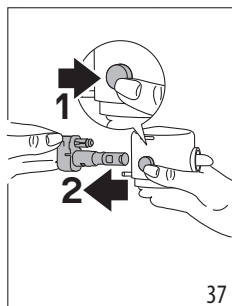

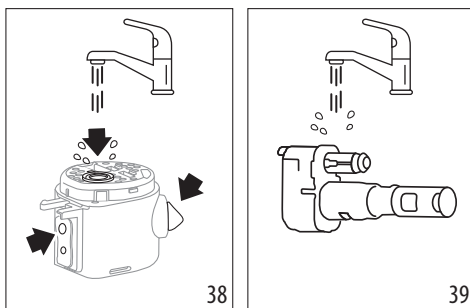

6. Umyć w zmywarce do naczyń (zalecane) lub ręcznie, jak wskazano poniżej:
 - **W zmywarce do naczyń:** Wyplukać wszystkie wskazane wyżej komponenty i pojemnik na mleko pod bieżącą wodą (przynajmniej 40°C): umieścić je w górnym koszu zmywarki i uaktywnić program mycia z temperaturą 50°C, np. ECO standard.
 - **Ręcznie:** Dokładnie wyplukać wszystkie komponenty i pojemnik na mleko pod bieżącą ciepłą wodą pitną (przynajmniej 40°C) aby usunąć wszystkie widoczne resztki po mleku. Pamiętać o wyplukaniu wodą wszystkich otworów znajdujących się na pokrywce (rys. 38). Następnie zanurzyć, na przynajmniej 30 minut, wszystkie komponenty w ciepłej wodzie pitnej (przynajmniej 40°C) z płynem do naczyń. Obficie wyplukać wszystkie komponenty pod bieżącą ciepłą wodą pitną, pocierając je rękoma.

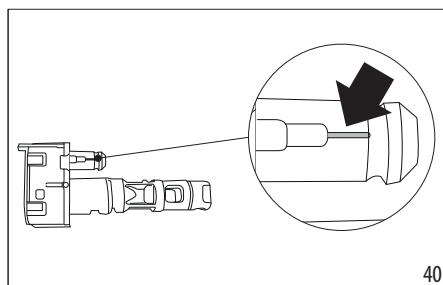

7. Dokładnie wyplukać łącznik karafki na mleko (E6) (rys. 39). Zachować szczególną ostrożność, aby w kanaliku powietrza (w powiększeniu) (rys. 40) nie pozostawały resztki mleka: ewentualnie wyczyścić za pomocą wykałaczki;



8. Wyczyścić wszystkie komponenty suchą i czystą szmatką;
9. Zmontować wszystkie komponenty pokrywki;
10. Zamknąć karafkę: założyć pokrywkę (linia na pokrywce musi się pokrywać z symbolem  i przekręcić ją w kierunku symbolu , aż do zaczepienia (rys. 28).

15. CZYSZCZENIE AUTOMATU ZAPARZAJĄCEGO

Uwaga!

Nie należy wyjmować automatu zaparzającego (A6), gdy urządzenie jest włączone.

1. Wcisnąć przycisk  (B1), aby wyłączyć urządzenie;
2. Wyjąć zbiornik na wodę (A9);
3. tworzyć drzwiczki automatu zaparzającego, znajdujące się na prawym boku (rys. 41);
4. Wcisnąć do środka dwa kolorowe przyciski zwalnające i (rys. 42) równocześnie wyjąć automat zaparzający na zewnątrz;

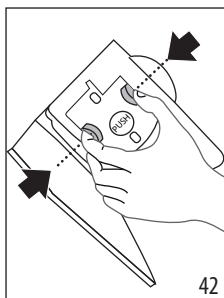
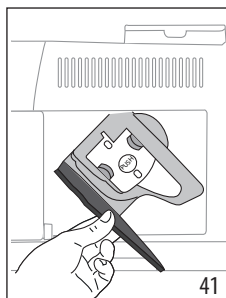

- Zanurzyć automat zaparzający w wodzie na ok. 5 minut, a następnie opłukać pod kranem;

Uwaga!

PRZEPLUKAĆ WYŁĄCZNIE WODĄ

NIE UŻYWAĆ ŚRODKÓW CZYSZCZĄCYCH I NIE WKŁADAĆ DO ZMYWARKI

- Czyścić automat zaparzający bez użycia środków czyszczących, ponieważ mogą go uszkodzić.
- Za pomocą pędzelka wyczyścić ewentualne pozostałości z kawy w miejscu zaczepienia automatu zaparzającego, widoczne przez drzwiczki;
- Po wyczyszczeniu, ponownie założyć automat zaparzający wkładając go do wspornika; następnie wcisnąć napis PUSH, dopóki nie usłyszysz kliknięcia przymocowania;

Zwróć uwagę:

Jeżeli zamocowanie automatu zaparzającego sprawia trudności, należy (przed jego założeniem) doprowadzić go do właściwej pozycji naciskając na dwie dźwignie (rys. 43).

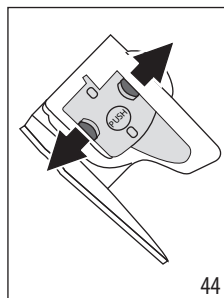
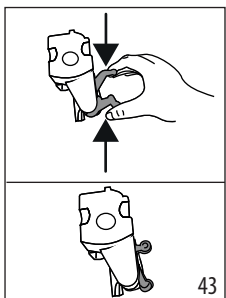

- Po założeniu automatu zaparzającego należy się upewnić, że obydwa kolorowe przyciski zaskoczyły na zewnątrz (rys. 44);
- Zamknąć drzwiczki automatu zaparzającego;
- Napełnić zbiornik wodą.

16. ODKAMINIENIE

- Przed użyciem, przeczytać instrukcję i etykietę odkamieniacza, znajdujące się na jego opakowaniu.

- Zaleca się stosowanie wyłącznie odkamieniacza firmy De'Longhi. Użycie nieodpowiednich odkamieniaczy, jak również nieregularnie wykonywane odkamienianie może doprowadzić do usterek, których gwarancja producenta nie obejmuje.
- Odkamieniacz może uszkodzić delikatne powierzchnie. W razie przypadkowego rozlania, należy go natychmiast wytrzeć.

Aby przeprowadzić odkamienianie

Odkamieniacz	Odkamieniacz De'Longhi
Pojemnik	Zalecana pojemność: 2 l
Czas	~30min
Akcesorium	Dysza gorącej wody (D5)

Uwaga:

Jeżeli jest zainstalowany filtr zmiękczeniowy, należy go wyjąć przed waniem roztworu odkamieniającego. Następnie, ponownie włożyć filtr na początku fazy 3.

Przeprowadzić odkamienianie urządzenia, gdy na panelu sterowania włączy się kontrolka  (C4). Kontrolka będzie migać wskazując, że trwa cykl odkamieniania.

Zwróć uwagę:

- Po rozpoczęciu cyklu odkamieniania, nie można go przerwąć i musi być zakończony z pełnym cyklem płukania. W tym celu upewnić się o posiadaniu odkamieniacza.

Postępować następująco:

- Upewnić się, że dysza gorącej wody (D5) jest włożona;

Faza 1: Działanie odkamieniające



- Przez przynajmniej 5 sekund przytrzymać przycisk  (B5), dopóki nie zacznie szybko migać odpowiednia dioda LED. Dioda LED odpowiadająca lekkiej intensywności włącza się, wskazując 1 fazę odkamieniania;
- Opróżnić taczkę na skropliny (A14) i pojemnika na fazy (A10), ponownie włożyć je na miejsce; całkowicie opróżnić zbiornik na wodę (A9) i wyjąć filtr zmiękczeniowy (jeżeli obecny);
- Włączyć odkamieniacz do zbiornika na wodę, do poziomu A (opakowanie 100 ml), zaznaczonego z boku zbiornika (z tyłu) (rys. 45); następnie dolać wody (jeden litr) do poziomu B (rys. 46); ponownie włożyć zbiornik na wodę;

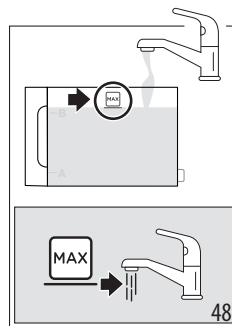
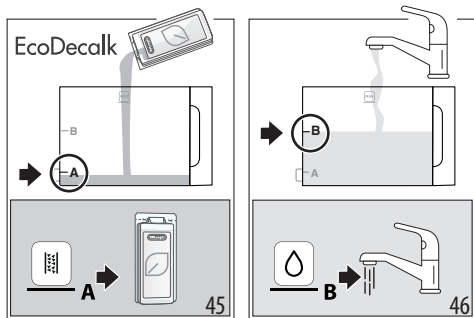

5. Pod dyszami kawy (A16) i wody (D5) ustawić pojemnik o minimalnej pojemności 2 litrów (rys. 47).

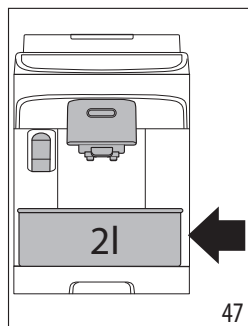

6. Wcisnąć przycisk, aby uaktywnić program odkamieniania; kontrolka zacznie migać, wskazując, że trwa 1 faza;
7. Przez około dziesięć minut urządzenie automatycznie na zmianę aktywuje paazy i wytwarzanie z dyszy gorącej wody oraz z dyszy kawy.

Po zakończeniu pierwszej fazy cyklu odkamieniania, włączy się kontrolka braku wody (C2).



8. Opróżnić pojemnik zastosowany do zebrania roztworu odkamieniąjącego i wyjąć zbiornik na wodę, wypłukać pod bieżącą wodą, napełnić świeżą wodą pitną do poziomu MAX (rys. 48) i ponownie włożyć do ekspresu: ustawić pojemnik pod dyszami;

9. Wcisnąć przycisk (który szybko miga), aby uaktywnić płukanie: dioda LED odpowiadająca średniej intensywności miga wskazując, że trwa 2 faza odkamieniania;
10. Urządzenie automatycznie rozpocznie płukanie z dysz kawy i gorącej wody;

Po zakończeniu drugiej fazy cyklu odkamieniania, włączy się kontrolka braku wody (C2).



11. Opróżnić pojemnik zastosowany do zebrania wody z pierwszego płukania i wyjąć zbiornik na wodę, napełnić go świeżą wodą pitną do poziomu MAX (rys. 48) i włożyć filtr zmiękczający, jeżeli jest używany; ponownie włożyć zbiornik do ekspresu i ustawić pojemnik pod dyszami;
12. Wcisnąć przycisk (który szybko miga), aby uaktywnić płukanie: dioda LED odpowiadająca mocnej intensywności miga wskazując, że trwa 3 faza odkamieniania: następuje płukanie z dyszy gorącej wody;

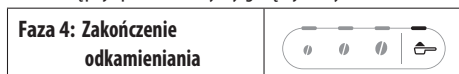

13. Gdy włączy się dioda LED funkcji kawy mielonej oznacza to, że odkamienianie zakończyło się prawidłowo;
14. Włączą się kontrolki pojemnika na fusy (C4) i braku wody (C2). Opróżnij pojemnik na fusy i tackę na skropliny, na której zbiera się większość wody z płukania; następnie napełnić zbiornik na wodę.
15. Włożyć komponenty do ekspresu. Urządzenie jest gotowe do użytku.

Zwróć uwagę:

- Jest normalne, że po wykonaniu cyklu odkamieniania, w pojemniku na fusy znajduje się woda.
- W przypadku, gdy zbiornika na wodę nie został napełniony do poziomu MAX, urządzenie wymaga trzeciego płukania: zagwarantuje to całkowite usunięcie roztworu odkamieniąjącego z jego wewnętrznych obwodów.



17. ZNACZENIE KONTROLEK



Kontrolka/Dioda LED	Znaczenie
	Ekspres nagrzewa się: należy poczekać
	Ekspres jest gotowy do użytku: wybrać napój do przygotowania i odpowiednie opcje
	Wymienić filtr (patrz rozdział „4. Filtr zmiękczejący”)
	W zbiorniku jest za mało wody: napełnić zbiornik
	Zbiornik na wodę nie jest włożony do urządzenia lub jest włożony nieprawidłowo: prawidłowo włożyć zbiornik
	Alarm ogólny: wnętrze urządzenia jest bardzo brudne. Dokładnie wyczyścić urządzenie. Jeżeli po czyszczeniu, ekspres wciąż wyświetla taki komunikat, skontaktować się z Serwisem Obsługi Klienta i/lub Autoryzowanym Serwisem Technicznym
	Po wyczyszczeniu nie założono automatu zaparząjącego: włożyć automat zaparząjący, jak wskazano w rozdziale „15. Czyszczenie automatu zaparząjącego”

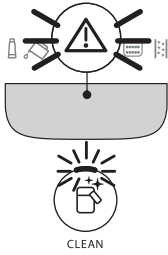
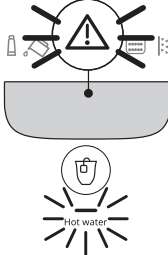
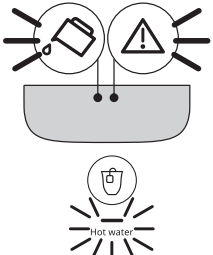

Kontrolka/Dioda LED	Znaczenie
	Brak ziaren: napełnij pojemnik na ziarna, następnie wcisnąć dowolny przycisk, aby wyresetować alarm.
	Wybrano funkcję z kawą mieloną bez wsypania kawy do odpowiedniego lejka (A3)
	Ziarna są zbyt drobno zmielone i dlatego kawa wypływa zbyt wolno i nie do końca. Wyregulować młynek do kawy (par. „8.8 Regulacja młynka do kawy”)
	Użyto zbyt dużo kawy. Wybrać słabszą intensywność lub zmniejszyć ilość kawy mielonej
	Kawa wypływa zbyt powoli lub sączy się kroplami. Kawa jest zbyt drobno zmielona. Używać kawy przeznaczonej do ekspresów do kawy espresso.

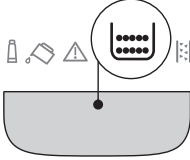

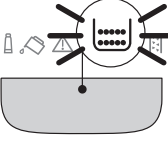
Kontrolka/Dioda LED	Znaczenie
	<ul style="list-style-type: none"> Jest wymagane przygotowanie napoju mlecznego, ale pojemnik na mleko nie jest kompletny lub nie jest dobrze włożony: sprawdzić, czy pojemnik na mleko posiada wszystkie komponenty i są one prawidłowo założone Pojemnik na mleko został wyjęty podczas wytwarzania mleka. Ponownie włożyć pojemnik na mleko: urządzenie wróci do stanu gotowości do użytku
	Jest wymagane przygotowanie gorącej wody, ale nie ma założonej dyszy: zamocować dyszę wody
	Obwód hydrauliczny jest pusty. Przygotować gorącą wodę, wciskając odpowiedni przycisk 
	Należy opróżnić pojemnik na fusy (A10)
→	

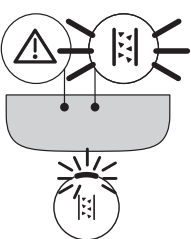
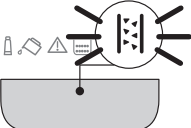
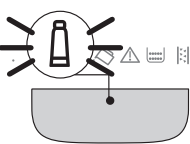
Kontrolka/Dioda LED	Znaczenie
	Pojemnik na fusy (A10) nie został włożony lub jest włożony nieprawidłowo: włożyć tackę na skropliny wraz z pojemnikiem na fusy, dociskając do oporu
	Należy przeprowadzić odkamienianie („16. Odkamienianie”)
	Odkamienianie zostało przerwane. Zakończyć cykl, wznowiając od fazy wskazanej przez diody LED odpowiadające wyborowi intensywności.
	Odkamienianie w toku
	Instalacja/Wymiana filtra zmiękczonego w toku

18. ROZWIĄZYWANIE PROBLEMÓW

Poniżej podano kilka możliwych nieprawidłowości.

Jeżeli problemu nie można rozwiązać w poniżej opisany sposób, należy się skontaktować z Serwisem Technicznym.

Problem	Przyczyna	Rozwiązanie
Urządzenie nie włącza się.	Nie włożono wtyczki do gniazdka.	Włóż wtyczkę do gniazdka.
Kawa nie jest gorąca.	Filizanki nie zostały podgrzane.	Podgrzać filizanki pukając je gorącą wodą (NB: można użyć funkcji gorącej wody).
	Wewnętrzne obwody urządzenia ochłodziły się, ponieważ od ostatniego zaparzenia kawy upłynęły 2-3 minuty.	Przed przygotowaniem kawy nagrzać wewnętrzne obwody za pomocą funkcji płukania, przytrzymując wciśnięty przez kilka sekund przycisk  (B6).
	Ustawiona temperatura kawy jest zbyt niska.	Ustawić wyższą temperaturę kawy w menu ustawień (patrz „12. Menu ustawień”).
	Należy przeprowadzić odkamienianie ekspresu	Przeprowadzić odkamienianie. Następnie sprawdzić stopień twardości wody („5. Pomiar twardości wody”) oraz, czy urządzenie jest ustawione według rzeczywistego poziomu („12. Menu ustawień”).
Kawa nie jest zbyt mocna i jest na niej mało pianki.	Kawa jest zbyt grubo zmielona.	Wyregulować stopień zmielenia („8.8 Regulacja młynka do kawy”). Efekt będzie widoczny tylko po przygotowaniu przynajmniej 2 kaw.
	Nieodpowiedni rodzaj kawy.	Używać kawy przeznaczonej do ekspresów do kawy espresso.
	Kawa nie jest świeża.	Opakowanie z kawą jest otwarte od dawna i kawa straciła swój smak.
Kawa wypływa zbyt powoli lub sączy się kroplami.	Kawa jest zbyt drobno zmielona.	Wyregulować stopień zmielenia („8.8 Regulacja młynka do kawy”). Efekt będzie widoczny tylko po przygotowaniu przynajmniej 2 kaw.
Urządzenie nie parzy kawy	Ekspres wykrył zanieczyszczenia wewnętrzne	Poczekaj, aż powróci do stanu gotowości do użytku i wybierz żądany napój. Jeżeli problem trwa, zwróć się do Autoryzowanego Centrum Serwisowego.
Kawa nie wypływa z jednego lub z obydwu otworów dyszy.	Rurki dyszy kawy są zatkane.	Wyczyścić rurki szmatką. Jeżeli konieczne, użyć wykałaczki w celu usunięcia ewentualnego osadu.
Wytwarzana kawa zawiera zbyt dużo wody.	Lejek do mielonej kawy jest zatkany.	Otworzyć drzwiczki i wyczyścić lejek za pomocą pędzelka.
		→

Problem	Przyczyna	Rozwiązanie
Nie można wyjąć automatu zaparzącego.	Nie nastąpiło wyłączenie.	Wyłączyć wciskając przycisk  .
Po zakończeniu odkamieniania, urządzenie wymaga trzeciego płukania	Podczas dwóch cykli płukania, zbiornik na wodę nie został napełniony do poziomu MAX	Wznović odkamienianie od „Faza 3: Drugie płukanie”.
Duże pęcherzyki na mleku, wypływa rozpryskując się z dyszy mleka (E3) lub jest niewystarczające spienione.	Mleko nie jest wystarczająco zimne lub nie jest półtłuste, lub odtłuszczone.	Zaleca się stosowanie mleka odtłuszczonego lub półtłustego prosto z lodówki (około 5°C). Jeżeli uzyskany rezultat jest ciągle niezadowolający, należy spróbować zmienić rodzaj mleka.
	Pokrywa pojemnika na mleko jest brudna.	Wymontować komponenty i dokładnie je wyczyścić, jak wskazano w rozdz. „9.6 Czyszczenie karafki na mleko po każdym użyciu”. Zwrócić szczególną uwagę na czyszczenie łącznika karafki na mleko (E6).
	Stosuje się napoje roślinne.	Wynik znacznie się różni, w zależności od właściwości odżywczych napojów. Zaleca się zastosowanie wersji „Barista”.
Napoje mleczne nie są aktywne	Pojemnik na mleko nie jest włożony lub jest włożony nieprawidłowo.	Przygotować pojemnik na mleko i włożyć go do ekspresu.
	Przygotowano wiele napojów mlecznych i ekspres musi powrócić do idealnej temperatury, aby przygotować kolejne.	Poczekać, aż na panelu sterowania ponownie uaktywnią się wszystkie napoje.
Podstawa na filiżanki nad ekspresem jest gorąca	Przygotowano wiele napojów w krótkim czasie	
Urządzenie nie jest używane i emituje hałas lub wydziela niewielkie ilości pary	Urządzenie jest gotowe do użycia lub zostało niedawno wyłączone i kilka kropli kondensatu wpadło do wnętrza gorącego jeszcze odparowywacza.	Takie zjawisko jest częścią normalnego funkcjonowania urządzenia; aby je ograniczyć, powinno się opróżnić tackę na skropliny.
Urządzenie wydziela parę z tacki na skropliny lub na blacie, na którym stoi znajduje się woda. .	Po wykonaniu czyszczenia, nie założono kratki tacki.	Włożyć kratkę do tacki na skropliny.

19. DANE TECHNICZNE

Napięcie:	220-240 V~ 50-60 Hz max. 10 A
Moc: 1450W	
Ciśnienie:	1,5 MPa (15 barów)
Pojemność zbiornika na wodę:	1,8 l
Wymiary dłxgłxh:	240x440x360 mm
Długość kabla:	1250 mm
Waga (w zależności od modelu):	9,6 kg
Max pojemność pojemnika na ziarna:	250 g

Firma De'Longhi zastrzega sobie prawo do nanoszenia zmian, w każdej chwili, do właściwości technicznych i wyglądu, z zachowaniem niezmiennych funkcji i jakości produktów.

INNHOLDSFORTEGNELSE





1. INNLEDNING	26
1.1 Bokstaver i parentes.....	26
1.2 Problemer og reparasjoner.....	26
2. BESKRIVELSE	26
2.1 Beskrivelse av apparatet - A.....	26
2.2 Beskrivelse av kontrollpanel - B.....	26
2.3 Lampebeskrivelse - C.....	26
2.4 Beskrivelse av tilbehør - D*.....	26
2.5 Beskrivelse av melkekanne - E.....	26
3. FØRSTE GANGS OPPSTART AV APPARATET ..	27
3.1 Gjør klar melkekanne (E) for bruk.....	27
4. AVHERDINGSFILTER	28
4.1 Skifte ut filter.....	29
4.2 Fjerning av filter.....	29
5. MÅLING AV VANNHARDHET	29
6. SLÅ PÅ APPARATET.....	29
7. SLÅ AV APPARATET.....	30
8. TILBEREDE KAFFEDRIKKER.....	30
8.1 Tilberedelse av kaffe ved bruk av kaffebønner	30
8.2 Tilberedelse av 2 kaffekopper.....	30
8.3 Tilberedelse av kaffe med forhåndsmalt kaffe	30
8.4 Generelle anvisninger for kaffedrikker ..	31
8.5 Endre kaffestyrke	31
8.6 Skylling	31
8.7 Råd for en varmere kaffe	31
8.8 Justering av kaffekvernen	31
8.9 Stille inn mengde i koppen	31
9. TILBEREDELSE AV MELKEDRIKKER	32
9.1 Hvilken melk skal brukes?	32
9.2 Hvor mye melk skal brukes?	32
9.3 Fyll og sett på plass melkekanne.....	32
9.4 Velg kaffestyrke eller bruk forhåndsmalt kaffe.....	33
9.5 Uttak av melkedrikken	33
9.6 Rengjøring av melkekanne etter hver bruk.	33
9.7 Egendefinert mengde i koppen.....	34
10. UTTAK AV VARMTVANN	34
10.1 Egendefinert varmtvannsmengde	34
11. ANBEFALINGER FOR Å SPARE ENERGI	34
12. PROGRAMMERINGSMENY.....	35
12.1 Tilbakestille til standardverdier	37
14. RENGJØRING AV MELKEKANNE	39
15. RENGJØRING AV BRYGGEENHETEN	39
16. AVKALKING	40
17. BESKRIVELSE AV VARELLAMPER	42
18. PROBLEMLØSNING	44
19. TEKNISKE EGENSKAPER.....	45

Før apparatet tas i bruk må man alltid lese heftet med sikkerhetsadvarsler.

1. INNLEDNING

Sett av noen minutter til å lese denne bruksanvisningen. Man unngår på denne måten farlige situasjoner og at det oppstår skader på maskinen.

Lysdiødene og lampene i panelet gjør det mulig å samhandle korrekt med maskinen:

	Slukket	--
	Tent	Funksjon tilgjengelig
	Blinker	Funksjon pågår
	Blinker hurtig	Apparatet har behov for en handling fra bruker

Dette symbolet brukes også i quick guide som er vedlagt produktet.

1.1 Bokstaver i parentes

Bokstaver i parentes samsvarer med beskrivelsen av apparatet (s. 2-3).

1.2 Problemer og reparasjoner

Dersom problemer oppstår må man prøve å løse disse ved å følge anvisningene som gjengis i kapittel "17. Beskrivelse av varselampene" og "18. Problemløsning".

Hvis dette ikke lykkes, eller for andre avklaringer, anbefales det å kontakte kundeservice på numrene som finnes på www.delonghi.com.

For eventuelle reparasjoner henvises det til De'Longhi Teknisk Assistanse. Adressene finnes på siden www.delonghi.com.

2. BESKRIVELSE

2.1 Beskrivelse av apparatet - A

- A1. Løkk på bønnebeholder
- A2. Reguleringsbryter for kaffekvern
- A3. Trakt for forhåndsmalt kaffe
- A4. Bønnebeholder
- A5. Luke på bryggeenhet
- A6. Uttrekkbar bryggeenhet
- A7. Strømledning
- A8. Løkk på vannbeholder
- A9. Vannbeholder

- A10. Beholder for kaffegrut
- A11. Koppebrett
- A12. Rist til dryppeskål
- A13. Vannivåmåler i dryppeskål
- A14. Dryppeskål
- A15. Kondensopsamler
- A16. Kaffeuttak (kan reguleres i høyden)
- A17. Luke for tilgang til utstyrskoblingen
- A18. Koppebrett

2.2 Beskrivelse av kontrollpanel - B

- B1. På/standby-tast med integrert lampe
- B2. X2-tast med integrert led-lampe (trykk i 5 sekunder for å gå til programmeringsmeny)
- B3. Valgtast forhåndsmalt kaffe
- B4. Valgtast kaffestyrke (mild, medium, sterk)
- B5. Valgtast avkalkingscyklus
- B6. Clean-tast (rengjøring av melkekanne) med integrert led-lampe (trykk i 5 sekunder for å aktivere manuell skyling)
- B7. Drikkevalgtast med integrert lampe (* Forskjellige drikker med type og nummer avhengig av modell)

2.3 Lampebeskrivelse - C

- C1. Lampe oppbrukt filter
- C2. Lampe mangler vann
- C3. Lampe generell alarm
- C4. Lampe grutbeholder
- C5. Avkalkingslampe

2.4 Beskrivelse av tilbehør - D*

(*forskjellig type og nummer avhengig av modell)

- D1. Reagensstrimmel "Total Hardness Test"
- D2. Måleskje for forhåndsmalt kaffe
- D3. Avkalkingsmiddel
- D4. Avherdingsfilter
- D5. Vannuttak

2.5 Beskrivelse av melkekanne - E

- E1. Løkk med melkeskummer
- E2. Tilkobling til uttaksrør for melk (ikke avtakbar)
- E3. Uttaksrør for melkeskum
- E4. Melkeslange
- E5. Utløserknapp for kanne/kannekobling
- E6. Melkekannekobling
- E7. Melkebeholder

3. FØRSTE GANGS OPPSTART AV APPARATET



NB:

- Første gang apparatet brukes må alt tilleggsutstyr som kommer i kontakt med vann eller melk skylles i varmt vann.
- Eventuelle kafferester i kvernen skyldes funksjonstestene som utføres med maskinen før den legges ut på markedet, og er et bevis på den omhyggelighet og omsorg vi viser for produktet.
- Vannkretsen er tom når maskinen tas i bruk, og kan derfor være støyete. Denne ulyden vil forsvinne etterhvert som kretsen fylles opp.
- For å starte første gang, se til at vannuttaket (D5) er satt inn i maskinen.

1. Koble apparatet til strømmettet (fig. 1).

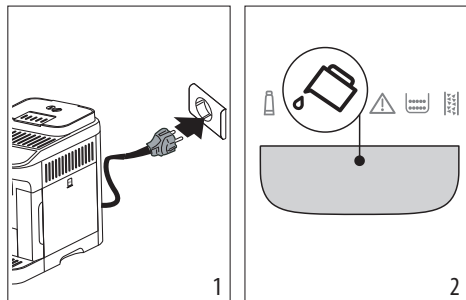

2. I kontrollpanelet (B) tennes lampen (C2) (fig. 2): ta ut vanntanken (A9) (fig. 3), fyll med friskt drikkevann til MAX-nivå (fig. 4) og sett inn vanntanken igjen.

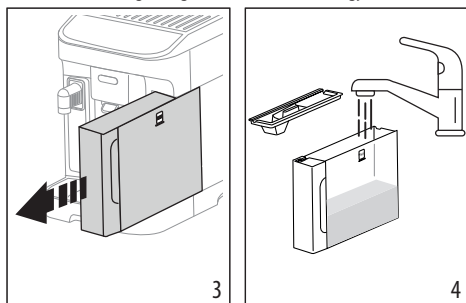

3. Lampen blinker hurtig i kontrollpanelet (B2).
4. Sett en beholder under uttaket for kaffe (A16) og vann (D5) (fig. 5).

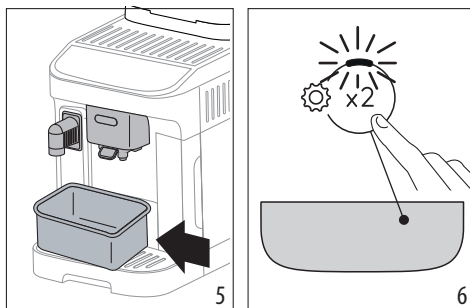

5. Trykk på tasten (x2) (fig. 6): Apparatet begynner å fylle de innvendige rørkretsene med vann og skille ut varmt vann fra vannuttaket.
6. Tilberedelsen avbrytes. Etter noen sekunder kommer det varmt vann ut fra kaffeuttaket.

Når tilberedelsen er ferdig er maskinen klar til bruk.

NB!

- Første gang maskinen brukes må man tilberede 4-5 kopper Cappuccino før man begynner å oppnå tilfredsstillende resultater.
- Det anbefales å installere det medfølgende vannfilteret umiddelbart. Når det har gått to måneder (se tidsviser) eller hvis apparatet står ubrukt i 3 uker, må man bytte eller fjerne filteret selv om lampen (C1) ikke tennes.
- Vannhardhet må stilles inn så fort som mulig (kapittel "5. Måling av vannhardhet").

3.1 Gjør klar melkekannen (E) for bruk

Første gang maskinen brukes må man ta ut og rengjøre alle komponenter i melkekannen som forklart her:

1. Løsne lokket (E1) ved å vri det med klokke retningen. Linjen på lokket må peke mot symbolet (fig. 7).
2. Løft deretter lokket (fig. 8).

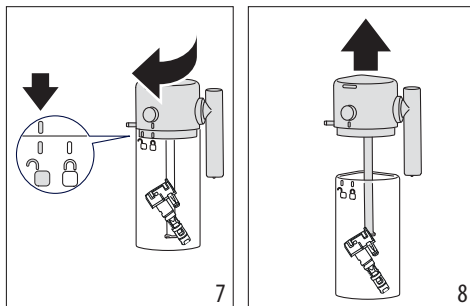

3. Trekk ut melkeslangen (fig. 9).
4. Vri melkeuttaksrøret til det står vannrett og dra i det til det løsner (fig. 10).

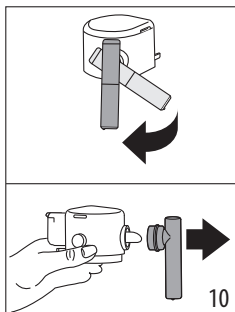
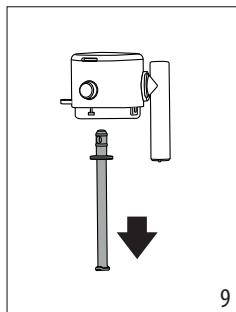

5. Ta ut melkebeholderen (E7) og koblingen (E6).
6. Når alle komponenter er blitt fjernet, rengjør man kannen som forklart i avsnittet "14. Rengjøring av melkekannen". Når alle komponenter er blitt rengjort setter man tilbake kannen, sammen med koblingsstykket på den anviste plassen som følger:

1. Sett inn koblingsstykket i den anviste plassen på lokket (fig. 11).
2. Skyv koblingsstykket helt inn (fig. 12). Når det er helt satt inn kan det kun fjernes ved å trykke på den anviste knappen på selve lokket.

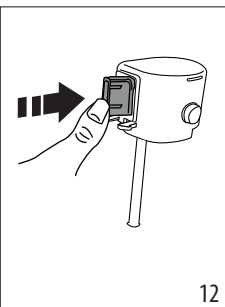
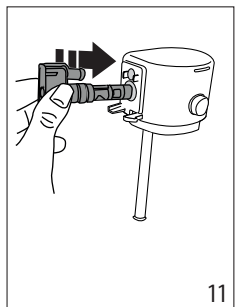

Kanne, komplett med alle komponenter, er klar til bruk.

4. AVHERDINGSFILTER

For å holde maskinens ytelse på et konstant nivå over tid, anbefales det å bruke vannavherdingsfilteret fra De'Longhi. Ytterligere informasjon på siden www.delonghi.com.

 WaterFilter EAN: 8004399327252

For en korrekt bruk av filteret følges instruksjonene som gjen-gis under.

1. Ta filteret (D4) ut av pakken og vri datoviseren til de neste 2 månedene vises (fig. 13).

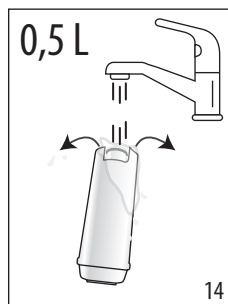
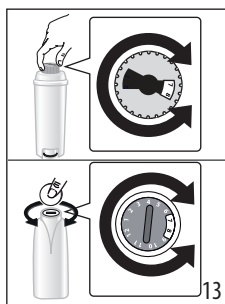

2. For å aktivere filteret må man la det renne drikkevann fra kranen ned i den midtre filteråpningen og ut av sideåpningene i over ett minutt (fig 14).
3. Ta ut vanntanken (A9) fra maskinen (fig. 4) og fyll den med friskt drikkevann. Sett inn filteret i vanntanken og hold den på skrå under vann i ti sekunder mens du presser den sammen slik at luftboblene slippes ut (fig. 15).

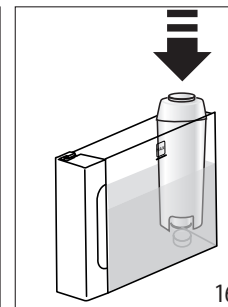
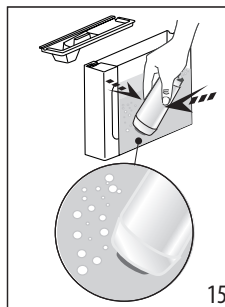

4. Sett filteret inn i filterholderen og trykk det helt inn (fig. 16).
5. Lukk igjen tanken ved å sette på lokket (A8) og sett tanken tilbake på plass i maskinen.
6. Sett inn vannuttaket (D5) hvis det ikke er innsatt.
7. Sett en tom beholder med kapasitet på minst 0,5 liter under varmtvannsutttaket (fig. 5).
8. Se instruksjonene i kapittel "12. Programmeringsmeny" for å installere filteret.
9. I kontrollpanelet blinker filterlampen (C1) og led-lampen til tasten for rengjøring av kanne/manuell skylling (B6) blinker hurtig.
10. Trykk på tasten for rengjøring av kanne/manuell skylling (B6) (fig. 17).

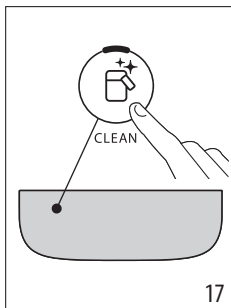

11. Apparatet skiller ut varmtvann og stopper deretter automatisk.
12. Når uttaket er ferdig vil filterlampen slukke, filteret er aktivt og man kan fortsette å bruke maskinen.

NB:

- Hvis lampen i tasten  (B6) blinker hurtig, trykker man på denne tasten. På denne måten begynner maskinen å fylle den innvendige kretsen og eliminerer luftboblene som er blitt skapt. Fortsett deretter med den ovenfor nevnte installasjonen.
- Når installasjonen er ferdig vil drikkelampene blinke for å vise at maskinen er under oppvarming for å gjøre seg klar til bruk.

4.1 Skifte ut filter

Skift ut filteret (D4) når lampen  (C1) tennes.

1. Ta ut vanntanken (A9) og det oppbrukte filteret.
2. Følg operasjonen som er gjengitt i den forrige paragrafen for å aktivere filteret.
3. Se instruksjoner i kapittel "12. Programmeringsmeny" for å stille inn maskinen og gjenta punktene fra 9 til 12 i forrige avsnitt.

NB:

Når det har gått to måneder (se tidsviser) eller hvis apparatet står ubrukt i 3 uker, må man bytte filter selv om maskinen ikke viser denne meldingen i displayet.

4.2 Fjerning av filter

Hvis man ønsker å bruke maskinen uten filter (D4) må man fjerne dette og deretter oppdatere maskinen.

1. Ta ut vanntanken (A9) og det oppbrukte filteret.
2. Se instruksjonene i kapittel "12. Programmeringsmeny" for å stille inn maskinen.

NB:



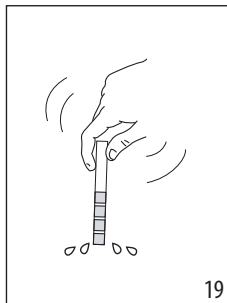
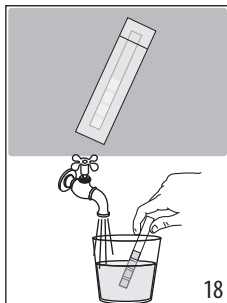

Når det har gått to måneder (se tidsviser) eller hvis apparatet står ubrukt i 3 uker, må man fjerne filteret selv om maskinen ikke viser denne meldingen i displayet.

5. MÅLING AV VANNHARDHET

Still umiddelbart inn vannhardhet slik at avkalkingsfrekvensen reduseres. Avkalkingslampen  (C5) tennes når det oppstår et reelt behov basert på den faktiske vannhardheten i den enkelte region. Gjør som følger:



1. Ta ut reagensstrimmelen (D1) fra pakken hvis denne medfølger på den aktuelle modellen.
2. Dypp strimmelen helt ned i et glass vann i cirka et sekund (fig. 18).
3. Ta ut strimmelen fra vannet og rist litt på den (fig. 19). Etter omtrent et minutt vil 1, 2, 3, eller 4 røde firkanter bli synlige, avhengig av vannets hardhet. Hver firkant tilsvare 1 nivå.

Total Hardness Test	Hardhet
	1 Lav
	2 Middels
	3 Middels/Høy
	4 Høy

Se instruksjonene i kapittel "12. Programmeringsmeny" for å stille inn maskinen.

6. SLÅ PÅ APPARATET

Fare for forbrenning!

I forbindelse med skyllingen vil tutene på kaffeuttaket (A16) skille ut litt varmt vann. Man må være forsiktig så man ikke kommer i kontakt med vannspruten. For å unngå å tømme dryppeskålen (A14) for ofte, anbefales det å bruke en beholder til å samle opp skyllevannet.

- Trykk på tasten  (B1) for å slå på apparatet. Tasterlampen tennes og drikkelampene i kontrollpanelet (B) blinker for å vise at maskinen er under oppvarming.

Under oppvarming utfører maskinen noen skylleoperasjoner for å varme opp kjelen. Apparatet lar det renne varmt vann gjennom de innvendige rørene slik at disse varmes opp. Apparatet er klart når drikke- og intensitetslampene lyser uavbrutt.

7. SLÅ AV APPARATET

Hver gang man slår av apparatet vil en automatisk skylling gjennomføres dersom det har blitt tilberedt kaffe.

Fare for forbrening!

I forbindelse med skyllingen vil tutene på kaffeuttaket (A16) skille ut litt varmt vann. Man må være forsiktig så man ikke kommer i kontakt med vannspruten. For å unngå å tømme dryppeskålen (A14) for ofte, anbefales det å bruke en beholder til å samle opp skyllevannet.

- For å slå av apparatet trykker man på tasten  (B1).
- Lampene i drikketastene på kontrollpanelet blinker: Apparatet foretar en skylling og slår seg deretter av (stand-by).

NB:

Dersom apparatet ikke brukes over en lengre periode kan det kobles fra strømmettet.

- Slå først av apparatet med tasten .
- Ta ut strømkabelen fra stikkkontakten.

8. TILBEREDE KAFFEDRIKKER

8.1 Tilberedelse av kaffe ved bruk av kaffebønner

OBS!

Ikke bruk grønne kaffebønner eller kaffebønner med sukker eller glasur, da disse kan klebe seg fast til kaffekvernen og gjøre den ubrukelig.

1. Hell kaffebønnene i den anviste beholderen (A4) (fig. 20).

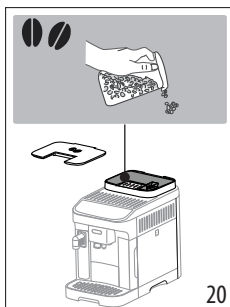

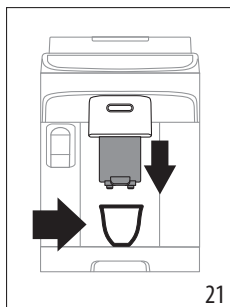

20



21



2. Sett en kopp under tutene på kaffeuttaket (A16) (fig. 21).
3. Senk uttaket slik at det kommer så nære koppen som mulig. Dette vil gi en finere krem (fig. 21).
4. Velg ønsket drikk:

Drikk (*)	Standard-mengde (ml)	Programmerbar mengde (ml)
 Espresso	≈ 40	fra ≈ 20 til ≈ 80
 Coffee	≈ 180	fra ≈ 100 til ≈ 240

(*) Type og nummer for hver enkelt drikk avhenger av modell.

5. Tilberedelsen starter og i kontrollpanelet (B) blinker lampen til drikken som er under tilberedelse.

8.2 Tilberedelse av 2 kaffekopper

1. Sett en kopp under tutene på kaffeuttaket (A16).
2. Senk uttaket slik at det kommer så nære koppen som mulig. Dette vil gi en finere krem.
3. Trykk på tasten  (B2): Den tilhørende lampen tennes.
4. Trykk på tasten  (B7);
5. Tilberedelsen starter og i kontrollpanelet (B) blinker lampen til Espresso-tasten.

8.3 Tilberedelse av kaffe med forhåndsmalt kaffe

OBS!

- Det må ikke fylles på forhåndsmalt kaffe når maskinen er avslått, dette for å unngå at pulveret spres rundt i maskinen og skitner den til. Dersom dette skjer kan maskinen skades.
- - Bruk aldri mer enn 1 strøken måleskje (D2), ellers kan maskinen bli skitten innvendig, eller trakten (A3) kan tilstoppes.



NB:

Hvis man bruker forhåndsmalt kaffe, kan man kun tilberede en kopp kaffe av gangen.

1. Trykk på  (B3). Den tilhørende lampen tennes.
2. Se til at trakten ikke er tilstoppet, og tilsett deretter en strøken måleskje forhåndsmalt kaffe (fig. 22).

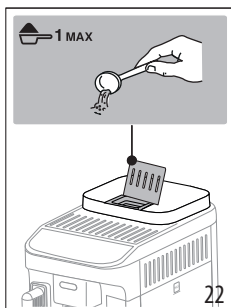

3. Sett en kopp under tutene på kaffeuttaket (A16) (fig.21).
4. Velg ønsket kaffedrikk (B7).
5. Tilberedelsen starter og i kontrollpanelet (B) blinker lampen til drikkene som er under tilberedelse.

8.4 Generelle anvisninger for kaffedrikker

- Når maskinen er i bruk vil forskjellige varsellamper lyse opp på kontrollpanelet (B). Disse er forklart i kapittel "17. Beskrivelse av varsellamper".
- For å oppnå en varmere kaffe henvises det til paragraf "8.7 Råd for en varmere kaffe".
- Hvis kaffen kommer ut i dråper, med lite krem/fylde, eller hvis den er for kald, henvises det til anvisningene i kapittel "18. Problemløsning".
- For å egendefinere smaken på drikkene i henhold til ens egen smak henvises det til avsnittene "8.5 Endre kaffestyrke" og "8.9 Stille inn mengde i koppen".

NB:

I energisparemodus vil maskinen sette av noen sekunder til oppvarming før den begynner å skille ut den første kaffedrikken.

8.5 Endre kaffestyrke

1. Trykk på tasten (B4) for ønsket kaffestyrke:

	Mild
	Middels
	Sterk

2. Gå videre til valg av ønsket kaffedrikk.

NB!

- Ved neste tilberedelse vil maskinen foreslå den sist valgte intensiteten.
- Hvis strømforsyningen brytes vil maskinen gå tilbake til standard middelnivå.

8.6 Skylling

Med denne funksjonen kan man skille ut varmt vann fra kaffeuttaket (hvis i bruk), slik at de innvendige rørene i maskinen varmes opp.

1. Sett en beholder med kapasitet på minst 100 ml (A16) under kaffeuttaket (fig. 5).
2. Hold inne tasten (B6) i cirka 5 sekunder. Tilberedelsen starter og avbrytes automatisk (hvis man ønsker å avbryte tidligere trykker man igjen på samme tast).

NB:

- Hvis maskinen ikke blir brukt i løpet av 3-4 dager, bør man utføre 2-3 skyllinger før den igjen er klar til bruk.
- Det er helt normalt at det kommer litt vann i grutbeholderen (A10) etter at denne funksjonen er blitt utført.

8.7 Råd for en varmere kaffe

For å oppnå en varmere kaffe anbefales det:

- Foreta en skylling (se avsnitt "8.6 Skylling").
- Varm opp koppene med varmt vann fra varmtvannsuttaket (Hot Water).
- Øke kaffetemperaturen (se kapittel "12. Programmeringsmeny").

8.8 Justering av kaffekvernen

Kaffekvernen trenger ikke reguleres. Den er allerede blitt forhåndsinnstilt på fabrikk slik at man oppnår en korrekt tilberedelse av kaffedrikken.

NB:

Reguleringsbryteren må kun brukes når kaffekvernen er i funksjon i første fase av kaffetilberedelsen.

For å foreta en korreksjon når kaffekvernen er i bruk, må man regulere betjeningsbryteren (A2) som følger:

Kaffen renner for langsomt ut, eller kommer i dråper. Effekten av denne endringen vil først merkes etter at man har tilberedt minst 2 kaffedrikker.	Vri ett hakk mot nummer 7
For å tilberede en fyldigere kaffe og forbedre kremens utseende Effekten av denne endringen vil først merkes etter at man har tilberedt minst 2 kaffedrikker.	Vri ett hakk mot nummer 1

8.9 Stille inn mengde i koppen

1. Hold tasten til drikkene som skal programmeres inne i noen sekunder. Når lampen til den valgte drikkene blinker hurtig

betyr det at maskinen befinner seg i programmeringsmodus. Tilberedelsen starter.

- Når ønsket mengde i koppen er nådd, trykker man på tasten for ønsket drikk igjen. Tilberedelsen avbrytes og mengden er lagret.

NB:

For å avbryte den pågående programmeringen trykker man på tasten for en annen drikk.

9. TILBEREDELSE AV MELKEDRIKKER

NB:

- For å bruke kannen må man kontrollere at alle komponenter er rene og korrekt plassert som forklart i avsnittet "3.1 Gjør klar melkekannen (E) for bruk", samt at koblingsstykket (E6) (på innsiden av melkekannen) er satt korrekt på plass (fig. 11-12).
- For å unngå melk med lite skum, eller med store bobler, må man alltid rengjøre melkelokket (E1) og kannekoblingen (E6) som forklart i avsnittene "9.6 Rengjøring av melkekannen etter hver bruk." og "14. Rengjøring av melkekannen".

9.1 Hvilken melk skal brukes?

Kvaliteten på skummet kan variere avhengig av:

- Temperaturen til melken eller den vegetabiliske drikken (for optimale resultater bør man bruke melk eller vegetabilisk drikk som holder, 5°C).
- Type melk eller vegetabilisk drikk.
- Anvendt merke.
- Ingredienser og næringsverdi.

LatteCrema HOT	
Kumelk	
Helmelk (fettinnhold >3,5%)	
Lettmelk (fettinnhold mellom 1,5 og 1,8%)	✓
Skummet melk (fettinnhold <0,5%)	
Vegetabiliske drikker	
Soya	✓
Mandel	✓
Havre	✓

NB:

Hvis det skal brukes vegetabiliske drikker, anbefales det versjoner av typen "Barista" for å optimalisere skumkvaliteten.

9.2 Hvor mye melk skal brukes?

På melkebeholderen (E7) er det en nivåmåler (fig. 23) som er nyttig for å oppnå nøyaktige mengder til tilberedelse av drikken.

Linjene i midten tilsvarer ≈ 20ml.

Linjen "MIN" tilsvarer minimum programmerbar mengde (se avsnitt "9.7 Egendefinert mengde i koppen").

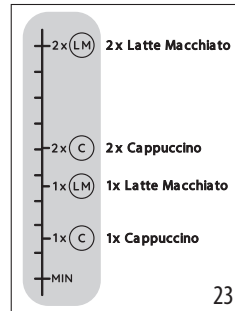

NB!

- Avhengig av den brukte melkens type og temperatur, kan resultatet variere noe.
- Hvis det er for lite melk i kannen vil det komme et puff fra melkeuttaksrøret.

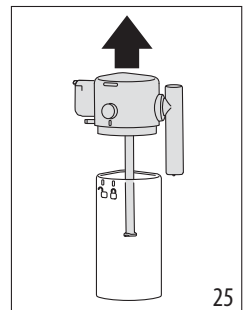
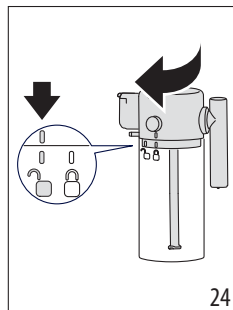

9.3 Fyll og sett på plass melkekannen.

- Løsne lokket (E1) ved å vri det med klokkeretningen. Linjen på lokket må peke mot symbolet  (fig. 24).
- Løft deretter lokket (fig. 25).



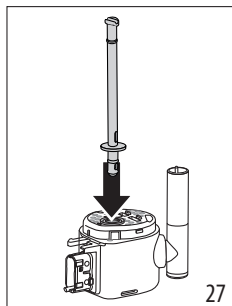
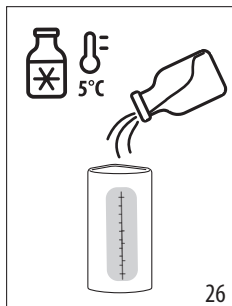

- Fyll melkebeholderen (E7) med en tilstrekkelig melkemengde (fig. 23 e 26).
- Se til at melkeslangen (E4) er godt festet på plassen sin nederst på lokket til melkekannen (fig. 27).

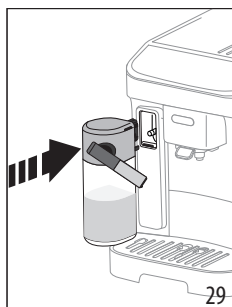
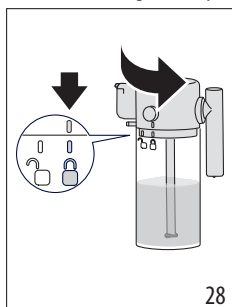

- Lukk igjen kannen, sett på lokket (linjen på lokket må peke mot symbolet ) og vri det mot symbolet  inntil det klikker på plass (fig. 28).
- Fest kannen ved å skyve den helt inn på koblingen (fig. 29). Maskinen vil gi fra seg et akustisk signal (hvis den akustiske signalfunksjonen er blitt aktivert).



9.4 Velg kaffestyrke eller bruk forhåndsmalt kaffe

Når melkekannen er klar, før man går videre til valg av ønsket melkedrikk, kan man tilpasse kaffestyrken som vist i avsnitt "8.5 Endre kaffestyrke", eller velge å bruke forhåndsmalt kaffe og fylle på en måleskje med kaffe som vist i avsnittet "8.3 Tilberedelse av kaffe med forhåndsmalt kaffe"  

9.5 Uttak av melkedrikken

- Sett en tilstrekkelig stor kopp under tutene på kaffeuttaket (A16) og under melkeuttaksrøret (E3) (fig 30).

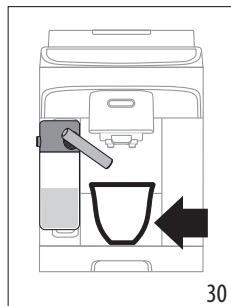

- Velg melkedrikken fra kontrollpanelet.

NB:

Hvis modusen "Energisparing" er aktivert (se kapittel "12. Programmeringsmeny"), kan tilberedelsen av drikken ta noen ekstra sekunder.

9.6 Rengjøring av melkekannen etter hver bruk.

Etter hvert melkedrikkuttak, vil lampen til tasten (B6) blinke i kontrollpanelet (fig. 31).

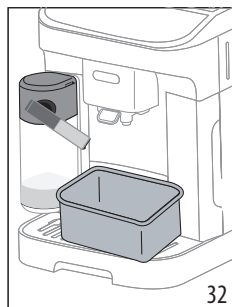
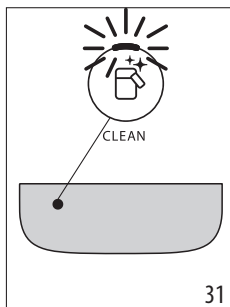

La melkekannen stå i maskinen (det er ikke nødvendig å tømme melkebeholderen).

- Sett en kopp eller annen beholder under melkeuttaket (fig. 32).
- Trykk på tasten . Fra melkeuttaksrøret kommer det ut varmt vann og damp. Rengjøringen avbrytes automatisk.

Hvis det skal tilberedes flere drikke etter hverandre:

- Foreta rengjøring av melkekannen etter siste tilberedelse.

Når tilberedelsen er ferdig er melkekannen tom, eller det er ikke nok melk til andre oppskrifter

- Etter å ha foretatt rengjøring med tasten , tar man ut melkekannen og rengjør alle komponentene som forklart i prosedyren i avsnitt "14. Rengjøring av melkekannen".

Når tilberedelsen er ferdig er det fortsatt nok melk igjen til andre oppskrifter

- Etter å ha rengjort med tasten , tar man ut kannen og setter den tilbake i kjøleskapet. Kannen kan oppbevares i kjøleskap i maksimalt 2 dager før man må rengjøre alle komponentene som forklart i avsnittet "14. Rengjøring av melkekannen".

OBS!

Hvis melkekannen er blitt oppbevart i kjøleskapet i mer enn **30 minutter**, må man demontere og rengjøre alle komponenter i henhold til prosedyren gjengitt i avsnittet "14. Rengjøring av melkekannen".

Generelle merknader for tilberedelse av kaffedrikker:

- I noen tilfeller er det nødvendig å avvente til maskinen varmes opp.
- Ventil til operasjonen er ferdig. Funksjonen er automatisk. Den må ikke stoppes når den pågår.

9.7 Egendefinert mengde i koppen

1. Hold inne tasten for den melkedrikken som skal programmeres i noen sekunder. Man befinner seg i programmeringsmenyen når lampen blinker hurtig. Tilberedelsen starter.
2. Når ønsket mengde i koppen er nådd, trykker man enda en gang på tasten for ønsket drikk. Tilberedelsen av den første oppskriften avbrytes og tilberedelse av den neste ingrediensen starter.
3. Når ønsket mengde i koppen er nådd, trykker man på tasten for ønsket drikk igjen. Tilberedelsen avbrytes og mengden er lagret.

NB!

For å avbryte den pågående programmeringen trykker man på tasten for en annen drikk.



10. UTTAK AV VARMVANN

Fare for Brannskader!

Ikke etterlat maskinen uten oppsyn når den skiller ut varmt vann.

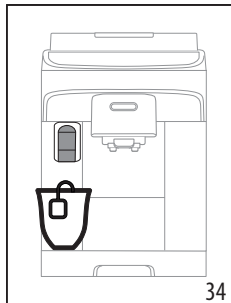
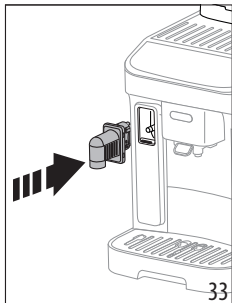
1. Sett inn varmtvannsutttaket (fig. 33)..





2. Sett en kopp under varmtvannsutttaket (fig. 34) (så nærme som mulig for å unngå sprut).
3. Trykk på tasten  Hot water.
4. Uttaket avbrytes automatisk. Trykk på tasten  igjen for å avbryte.

NB:

I energisparemodus vil maskinen trenge noen sekunder før den starter tilberedelsen.

10.1 Egendefinert varmtvannsmengde

1. Hold inne tasten  Hot Water i noen sekunder. Man befinner seg i programmeringsmenyen når lampen blinker hurtig. Tilberedelsen starter.
2. Når ønsket mengde i koppen er nådd, trykker man på tasten for ønsket drikk igjen. Tilberedelsen avbrytes og mengden er lagret.

	Standard (ml)	Programmerbar (ml)
 Hot water	Varmt vann	250
		fra ≈ 20 til ≈ 420

NB!

For å avbryte den pågående programmeringen trykker man på tasten for en annen drikk.

11. ANBEFALINGER FOR Å SPARE ENERGI

- For å redusere energiforbruket burde man ta ut melkebeholderen etter tilberedelse av en eller flere drikker.
- Still inn autostopp til 15 minutter (se "12. Programmeringsmeny").
- Aktiver Energisparing (se "12. Programmeringsmeny");
- Ved behov vil maskinen varsle brukeren om at den må avkalles.





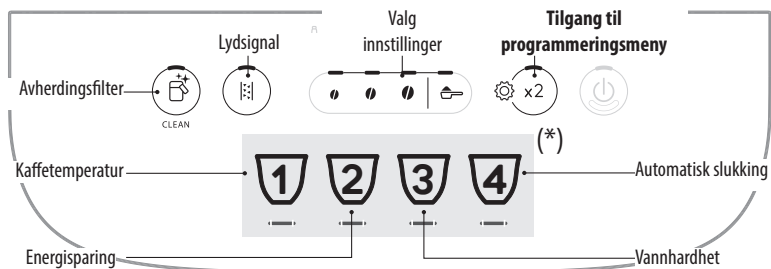















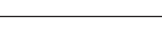

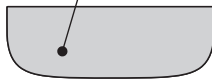





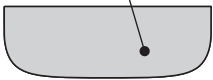

12. PROGRAMMERINGSMENY

Når man befinner seg i menyen, kan man bruke tastene som fortsatt er aktive til å velge de forskjellige funksjonene.



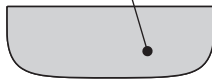
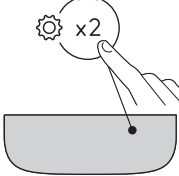

(*) Forskjellige drikker avhengig av modell

1. Åpne menyen:			
		<p>Hold inne tasten i noen sekunder. Programmeringstastene vil tennes. Trykk nå på tasten for den innstillingen som ønskes regulert.</p>	
2. Reguler maskininnstillingen.			
Avherdingsfilter 	Trykk på en av bønnene for å installere eller skifte ut avherdingsfilteret	INNSATT 	Bekreft valget
	Trykk på symbolet for forhåndsmalt kaffe for å fjerne avherdingsfilteret	FJERNET 	
Lydsignal 	Trykk på en av bønnene for å aktivere det akustiske varselet	ON 	Bekreft valget
	Trykk på symbolet for forhåndsmalt kaffe for å deaktivere det akustiske varselet	OFF 	
→			

<p>Kaffetemperatur</p>  	<p>Trykk på bønnen som tilsvarer ønsket temperatur</p>	<p>LAV</p>  <p>MEDIUM</p>  <p>HØY</p> 	<p>Bekreft valget</p>  
<p>Energisparing</p>  	<p>Trykk på en av bønnene for å aktivere energisparing</p> <p>Trykk på symbolet for forhåndsmalt kaffe for å deaktivere energisparing</p>	<p>ON</p>  <p>OFF</p> 	<p>Bekreft valget</p>  
<p>Vannhardhet</p>  	<p>Trykk på symbolet som tilsvarer nivået som skal innstilles</p>	<p>NIVÅ 1</p>  <p>NIVÅ 2</p>  <p>NIVÅ 3</p>  <p>NIVÅ 4</p> 	<p>Bekreft valget</p>  
<p>Automatisk slukking</p>  	<p>Trykk på symbolet som tilsvarer tiden som skal innstilles</p>	<p>15 MINUTTER</p>  <p>30 MINUTTER</p>  <p>1 TIME</p>  <p>3 TIMER</p> 	<p>Bekreft valget</p>  
<p>3. Forlate menyen:</p>			
		<p>Trykk på tasten  :</p> <p>Maskinen går tilbake til klar til bruk.</p> <p>NB!</p> <p>Maskinen forlater innstillingsmenyen automatisk etter 30 sekunder uten bruk.</p>	

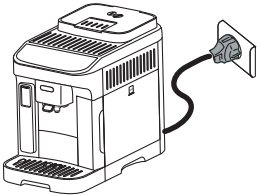

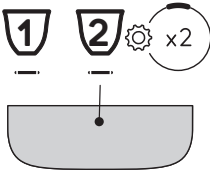
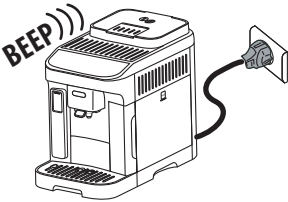

12.1 Tilbakestill til standardverdier



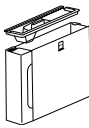
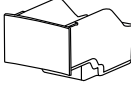

<p>Kontroller at maskinen befinner seg i stand-by (avslått, men tilkoblet strømmettet).</p>	
<p>Hold inn tastene som tilsvarer drikkene 1, 2 og  x2 i 5 sekunder. Alle innstillinger og drikkemengder går tilbake til standardverdier.</p>	<p>x 5 sec</p> 
<p>Maskinen gir fra seg en lang pipelyd og alle lampene blinker for å bekrefte tilbakestillingen</p>	

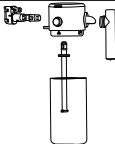
13. RENGJØRING AV APPARATET

OBS!

- Ved rengjøring av maskinen må man ikke bruke løsemidler, skuremidler eller sprit. Med de automatiske maskinene fra De'Longhi trenger man ikke kjemiske tilsetninger i forbindelse med rengjøring av maskinen.
- Ikke bruk metallgjenstander til å skrape løs avleiringer eller kafferester, dette kan lage riper i overflaten på maskindeler av metall eller plast.

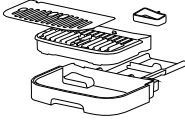
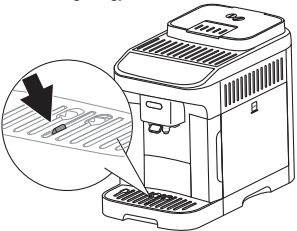
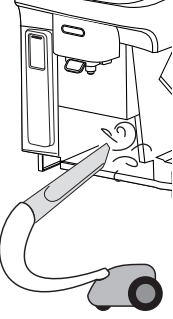
					
 50°C	×	×	×	✓	✓
	✓	✓	✓	✓	✓

Komponent	Hyppighet	Prosedyre
<p>Kaffegrutbeholder</p> 	<p>Når man slår på lampen  er det nødvendig å tømme grutbeholderen. Maskinen kan ikke lage kaffe.</p>	<ul style="list-style-type: none"> • Ta ut dryppeskålen, tøm og rengjør den. • Tøm og rengjør grutbeholderen nøye og sørg for å fjerne alle rester som kan ha lagt seg på bunnen. • Kontroller den rødfargede kondensbeholderen og tøm den dersom den er full.
<p>Komponenter i dryppeskålen</p> 	<p>Dryppeskålen er utstyrt med en rødfarget flottør som viser vannivået i denne. Før denne flottøren begynner å komme ut fra koppebrettet, må man tømme beholderen og rengjøre denne.</p> 	<ul style="list-style-type: none"> • Sett tilbake dryppeskålen sammen med grutbeholderen. • Ta ut koppebrettet sammen med risten på dryppeskålen, tøm dryppeskålen og grutbeholderen, og rengjør alle komponenter. • Kontroller den rødfargede kondensbeholderen og tøm den dersom den er full • Sett tilbake dryppeskålen, komplett med risten og grutbeholderen. <p>Når dryppeskålen tas ut er det obligatorisk å tømme kaffegrutbeholderen selv om denne ikke er tom.</p>
<p>Innsiden av maskinen</p> 	<p>Kontroller regelmessig (cirka en gang i måneden) at innsiden av maskinen (bak dryppeskålen) ikke er skitten.</p>	<p>Slå av maskinen og koble den fra strømmettet. Man må aldri legge maskinen i vann.</p> <ul style="list-style-type: none"> • Fjern kafferester ved hjelp av en kost og en svamp. • Bruk en støvsuger til å fjerne øvrige rester
<p>Dyser i kaffeuttak</p> 	<p>Rengjør dysene i kaffeuttak regelmessig (en gang i måneden).</p>	<ul style="list-style-type: none"> • Rengjør dysene i kaffeuttaket med en svamp eller en klut. • Kontroller at sporene i uttaket ikke er blitt tilstoppet. Om nødvendig, fjern kafferester med en tannpirker.

14. RENGJØRING AV MELKEKANNEN

Rengjør melkekannen som forklart her:

1. Løsne lokket (E1) ved å vri det med klokkeretningen. Linjen på lokket må peke mot symbolet  (fig. 24).
2. Løft deretter lokket (fig. 25).
3. Trekk ut melkeslangen (fig. 35).

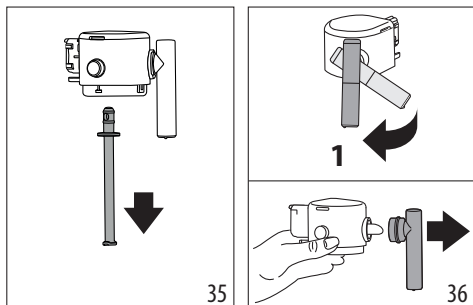

4. Vri melkeuttaksrøret til det står vannrett og dra i det til det løsner (fig. 36).
5. Trykk på knappen (E5) for å ta ut koblingen (fig. 37).

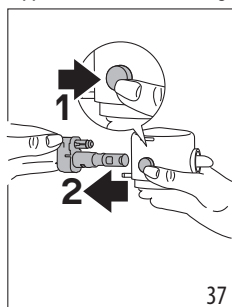

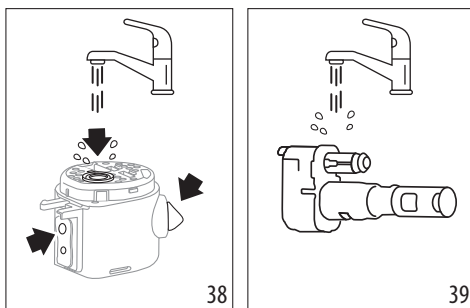

6. Vask den i oppvaskmaskin (anbefalt) eller for hånd, ved å følge metodene herunder:
 - **I oppvaskmaskin:** Skyll alle komponentene beskrevet over og melkebeholderen med rennende varmt vann (minst 40°C). Legg dem i den øvre skuffen i oppvaskmaskinen og start et vaskeprogram på 50°C, eksempelvis ECO standard.
 - **For hånd:** Skyll alle komponenter og melkebeholderen i rennende varmt vann (minst 40°C) slik at man fjerner alle rester etter melk. Vær særlig påpasselig med hullene på lokket (fig. 38). Legg komponentene i varmt vann (minst 40°C) med oppvaskmiddel i minst 30 minutter. Skyll deretter alle komponenter nevnt ovenfor i store mengder varmt vann, og skrub dem for hånd en og en.

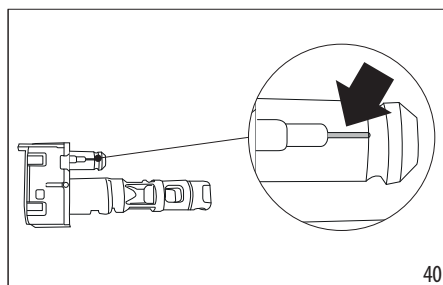

7. Skyll melkekannekoblingen (E6) godt (fig. 39). Vær særlig oppmerksom på luftkanalen (forstørret) (fig. 40) slik at det ikke er igjen melkerester i denne. Skrap eventuelt ut kanalen med en tannpiker.



8. Tørk alle komponenter med en tørr og ren klut.
9. Sett sammen alle komponentene til lokket.
10. Lukk igjen kannen, sett på lokket (linjen på lokket må peke mot symbolet  og vri det mot symbolet  inntil det klikker på plass (fig. 28).

15. RENGJØRING AV BRYGGEENHETEN

OBS!

Bryggeenheten (A6) må ikke trekkes ut når maskinen er slått på.

1. Trykk på tasten  (B1) for å slå av maskinen.
2. Trekk ut vannbeholderen (A9).
3. Åpne luken på bryggeenheten på høyre side (fig. 41).
4. Trykk de to fargede utløsertastene innover og trekk samtidig bryggeenheten utover (fig. 42).

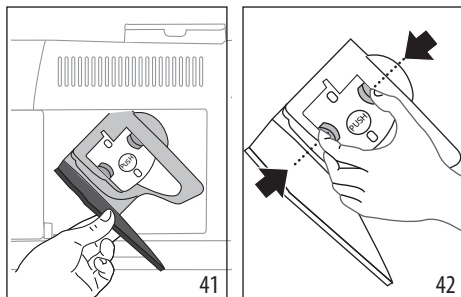

- Legg bryggeenheten i vann i cirka 5 minutter og skyll den deretter med vann.

OBS!

SKYLL KUN MED VANN

IKKE BRUK VASKEMIDDEL – IKKE BRUK OPPVASKMASKIN

- Rengjør bryggeenheten uten å anvende skadelige rengjøringsmidler.
- Bruk børsten for å fjerne eventuelle kafferester fra holderen på bryggeenheten. Denne er synlig fra luken.
- Etter rengjøring settes bryggeenheten på plass ved å sette den inn festet. Trykk deretter på teksten PUSH til det høres en klikkelyd.

NB:

Hvis bryggeenheten er vanskelig å sette inn må den posisjoneres med de to spakene før den settes på plass (fig. 43).

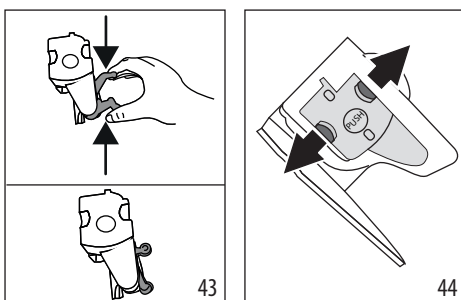

- Når den er satt på plass, må man forsikre seg om at de to røde tastene har klikket på plass mot utsiden av apparatet (fig. 44).
- Lukk igjen lokket på bryggeenheten.
- Sett vannbeholderen på plass.

16. AVKALKING

- Før bruk må man lese instruksjonene og merkingen som er gjengitt på pakken med avkalkningsmiddel.
- Det anbefales å bruke avkalkningsmiddel utelukkende produsert av De'Longhi. Hvis det anvendes upassende avkalkningsmidler, eller hvis avkalkningen utføres feil,

kan dette føre til skader som ikke dekkes av produsentens garanti.

- Avkalkningsmiddelet kan skade ømfintlige overflater. Hvis produktet velter ved et uhell må man tørke opp umiddelbart.

For å utføre avkalkning

Avkalkningsmiddel	De'Longhi avkalkningsmiddel
Beholder	Anbefalt kapasitet: 2 l
Tid	~30min
Tilbehør	Varmtvannsuttak (D5)

OBS!

Hvis det er satt inn vannavherdingsfilter må dette fjernes før det settes inn avkalkingsløsning. Sett deretter filteret tilbake på plass i starten av fase 3.

Foreta avkalking av maskinen når lampen (C4) tennes i displayet. Den samme lampen blinker for å vise at avkalkingszyklusen pågår.

NB:

- Når avkalkingszyklusen har startet opp er det ikke lenger mulig å avbryte den før både første og andre skylling er blitt utført. Man må være i besittelse av avkalkningsmiddel for denne operasjonen.

Gjør som følger:

- Se til at vannuttaket (D5) er satt inn.



- Hold tasten (B5) inne i minst 5 sekunder inntil den tilhørende lampen blinker hurtig. Lampen som viser mild intensitet vil tennes for å vise fase 1 av avkalkingen.
- Tøm dryppeskålen (A14) og grutbeholderen (A10) og sett dem tilbake på plass. Tøm vanntanken (A9) helt og fjern avherdingsfilteret (hvis i bruk).
- Hell avkalkningsmiddel i vanntanken til nivå **A** (tilsvarende en pakke med 100ml middel) som er markert på siden av tanken (bak) (fig. 45). Tilsett deretter vann (1 liter) opptil nivå **B** (fig. 46) og sett vanntanken tilbake på plass.

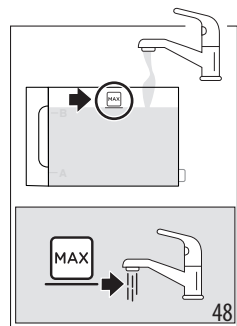
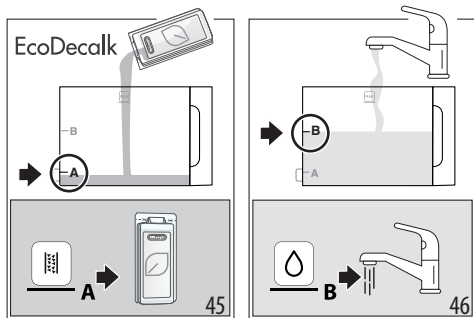

5. Sett en beholder med kapasitet på minst 2 liter under kaffeuttaket (A16) og vannuttaket (D5) (fig. 47).

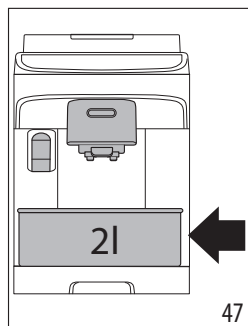

- Trykk på tasten for å starte avkalkingsprogrammet. Lampen blinker for å vise at fase 1 pågår.
- I cirka 10 minutter vil maskinen veksle automatisk mellom pausefase og uttak fra varmtvannsutttaket og kaffeuttaket.

Når den første fasen av syklusen er ferdig vil lampen for manglende vann (C2) tennes.



- Tøm beholderen som ble brukt til å samle avkalkingsmiddelet og trekk ut vanntanken, tøm den og skylle i rennende vann. Fyll den til MAX-nivå med friskt drikkevann (fig. 48) og sett den tilbake i maskinen. Sett deretter beholderen på plass under utttaket.

- Trykk på tasten (som blinker hurtig) for å starte skyllingen. Den tilhørende lampen for medium intensitet blinker for å vise at fase 2 av avkalkingen pågår.
- Maskinen starter automatisk med skylling av kaffeuttaket og varmtvannsutttaket.

Når den andre fasen av syklusen er ferdig vil lampen for manglende vann (C2) tennes.



- Tøm beholderen som ble brukt til å samle opp vannet fra den første skyllingen, trekk ut vanntanken, fyll den til MAX-nivå med friskt drikkevann (fig. 48) og, hvis i bruk, sett tilbake avherdingsfilteret. Sett deretter tanken tilbake på plass i maskinen og sett beholderen under utttakene.
- Trykk på tasten (som blinker hurtig) for å starte skyllingen. Den tilhørende lampen Sterk intensitet blinker for å vise at fase 3 av avkalkingen pågår. Skyllingen fortsetter fra varmtvannsutttaket.







- Når lampen til forhåndsmlt funksjon tennes, er avkalkingen blitt avsluttet korrekt.
- Lampene til grutbeholderen (C4) og manglende vann (C2) tennes. Tøm grutbeholderen og dryppeskålen som samler deler av skyllevannet. Fyll deretter vanntanken.
- Sett tilbake komponentene i maskinen.



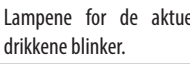
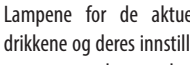
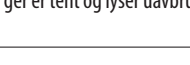

Maskinen er klar til bruk.

NB:

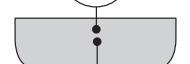

- Etter at denne avkalkningen er blitt utført vil det komme litt vann i beholderen for kaffegrut. Dette er helt normalt.
- Apparatet har behov for en tredje skylling hvis vanntanken ikke er helt full med vann. Dette gjøres for å garantere at det ikke er avkalkningsmiddel igjen i apparatets innvendige rørkretser.

17. BESKRIVELSE AV VARSELLAMPER

Lysdiode/Lampe	Betydning
	Vent, maskinen er under oppvarming.
	Maskinen er klar til bruk. Gå videre til valg av drikk som skal tilberedes og de relative tilleggsvalgene
	Skift ut filter (se kapittel "4. Avherdingsfilter").
	Vannet i tanken er ikke tilstrekkelig. Fyll tanken.
	Vanntanken er ikke satt inn i maskinen, eller den er ikke korrekt satt inn. Sett inn tanken på korrekt måte.
	Generell alarm. Maskinen er svært skitten innvendig. Rengjør maskinen nøye. Dersom maskinen etter rengjøring fremdeles viser denne meldingen, bes man ta kontakt med et autorisert Servicesenter
	Etter rengjøring er ikke bryggeenheten blitt satt inn. Sett inn bryggeenheten som forklart i kapittel "15. Rengjøring av bryggeenheten"
→	

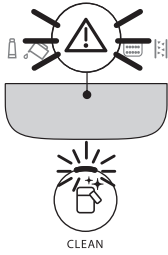
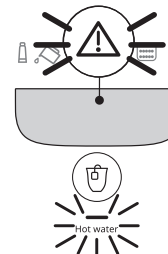
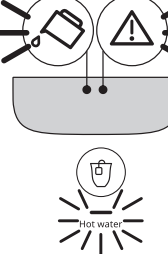
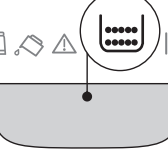
Lysdiode/Lampe	Betydning
	Mangler bønner. Fyll bønnebeholderen og trykk deretter på en hvilken som helst knapp for å gå ut av alarmstatusen.
	Det er blitt valgt tilberedelse med forhåndsmalt kaffe uten at det er blitt tilsatt kaffe i trakten (A3)
	Kaffen er for finmalt og kaffen renner ut for langsomt eller ikke i det hele tatt. Reguler kaffekvernen (avsn. "8.8 Justering av kaffekvernen")
	Det har blitt brukt for mye kaffe. Velg en mildere kaffe-styrke eller reduserer mengden forhåndsmalt kaffe
	Kaffen renner for langsomt ut, eller den drypper. Kaffen er for finmalt. Bruk en kaffeblending som er egnet for espressomaskiner.
→	

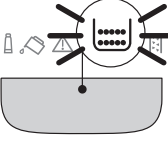
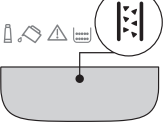
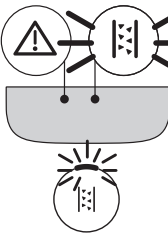

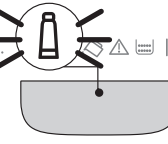
Lysdiode/Lampe	Betydning
	<ul style="list-style-type: none"> • Det er blitt valgt en melkedrikk, men melkebeholderen er ikke komplett eller den er ikke satt inn godt nok. Kontroller at melkebeholderen er komplett med alle komponenter korrekt satt inn. • Melkebeholderen er blitt tatt ut underveis i melketilberedelsen. Sett inn melkebeholderen. Maskinen går tilbake til klar til bruk.
	<p>Det er blitt valgt varm melk, men det aktuelle uttaket er ikke blitt satt inn. Sett inn vannuttaket.</p>
	<p>Vannkretsen er tom. Skill ut varmt vann ved å trykke på den aktuelle tasten.</p>
	<p>Det er nødvendig å tømme grutbeholderen (A10)</p>
→	

Lysdiode/Lampe	Betydning
	<p>Grutbeholderen (A10) er ikke satt inn eller den er ikke korrekt satt inn. Sett inn dryppeskålen komplett med grutbeholder og trykk dem helt inn.</p>
	<p>Det må utføres avkalking ("16. Avkalking")</p>
	<p>Avkalkingen er blitt avbrutt. Fullfør syklusen ved å starte fra fasen som oppgis med lampene for valgt intensitet.</p>
	<p>Avkalking pågår</p>
	<p>Installasjon/Utskifting av avherdingsfilter pågår</p>

18. PROBLEMLØSNING

Herunder er det gjengitt noen mulige feilfunksjoner.

Dersom problemet ikke løser seg ved å gjøre som beskrevet, burde man ta kontakt med teknisk assistanse.

Problem	Årsak	Løsning
Apparatet vil ikke slå seg på.	Støpselet er ikke korrekt satt i.	Sett støpselet på plass i kontakten.
Kaffen er ikke varm.	Koppene er ikke blitt forhåndsvarmet.	Skyll koppene i varmt vann (NB: man kan anvende varmtvannfunksjonen).
	De innvendige rørkretsene i apparatet er nedkjølt fordi det har gått mer enn 2-3 minutter siden forrige kaffe ble tilberedt.	Før det lages kaffe må de innvendige kretsene varmes opp med en skylning ved å holde inne tasten  (B6) i noen sekunder.
	Den innstilte kaffetemperaturen er for lav.	Still inn en høyere kaffetemperatur i innstillingsmenyen (se "12. Programmeringsmeny").
	Maskinen må avkalkes	Utfør avkalking. Kontroller deretter hardhetsgraden ("5. Måling av vannhardhet") og kontroller at apparatet er blitt stilt inn til korrekt hardhetsgrad ("12. Programmeringsmeny").
Kaffen er ikke fyldig og har lite krem.	Kaffen er for grovmalt.	Regulere malegraden ("8.8 Justering av kaffekvernen"). Effekten vil først merkes etter at man har tilberedt minst 2 kaffedrikker.
	Kaffetyper er ikke egnet.	Bruk en kaffeblending som er egnet for espressomaskiner.
	Kaffetyper er ikke fersk.	Pakken har stått åpen lenge og har tapt seg i smak.
Kaffen renner for langsomt ut, eller den drypper.	Kaffen er for finmalt.	Regulere malegraden ("8.8 Justering av kaffekvernen"). Effekten vil først merkes etter at man har tilberedt minst 2 kaffedrikker.
Maskinen tilbereder ikke kaffe.	Maskinen har oppdaget urenheter innvendig.	Vent til maskinen går tilbake i klar til bruk og velg ønsket drikk. Hvis problemet fortsetter bes man kontakte et autorisert servicesenter.
Kaffen kommer ikke ut hverken av den ene eller andre dysen på kaffeuttaket.	Dysene på kaffeuttaket er tette.	Rengjør dysene med en klut. Hvis nødvendig kan det brukes en tannpirker for å fjerne eventuelle skorpedannelser.
Den tilberedte kaffen er svært tynn.	Påfyllingstrakten for forhåndsmalt kaffe er tilstoppet.	Åpne luken og rengjør trakten ved hjelp av en kost.
Bryggeenheten kan ikke trekkes ut.	Maskinen er ikke blitt slått av.	Slå av ved å trykke på tasten  .
		→

Problem	Årsak	Løsning
Når en avkalkning er blitt utført må apparatet skylles for tredje gang.	I løpet av de to skyllesyklusene har ikke vanntanken blitt fylt til MAX-nivå.	Gjenoppta avkalkingen fra "Fase 3: Andre skylling".
Det er store bobler i melken, den spruter ut fra melkeuttaket (E3) , eller den har lite skum.	Melken er ikke kald nok, eller det er ikke lettmelk eller skummet melk.	Bruk enten skummet melk eller lettmelk som holder kjøleskaptemperatur (cirka 5°C). Dersom resultatet fremdeles ikke er tilfredsstillende anbefales det å bytte melketype.
	Lokket på melkebeholderen er skittent.	Ta av alle komponenter og rengjør dem nøye som forklart i kap. "9.6 Rengjøring av melkekannen etter hver bruk.". Vær særlig oppmerksom ved rengjøring av melkekannekoblingen (E6).
	Det anvendes en vegetabilsk drikk.	Resultatet varierer avhengig av drikkenes ernæringsmessige egenskaper. Det anbefales å bruke versjoner av typen "Barista".
Melkedrikkene er ikke aktivert.	Melkebeholderen er ikke satt i, eller den er blitt satt i feil.	Klargjør melkebeholderen og sett den korrekt inn i maskinen.
	Det er blitt tilberedt flere melkedrikker etter hverandre og maskinen må tilbake til ideell temperatur før de neste drikkene kan tilberedes.	Vent til melkedrikkene igjen blir aktivert i kontrollpanelet.
Koppebrettet over maskinen er varmt.	Det er blitt produsert flere drikker etter hverandre.	
Maskinen brukes ikke, men støy og skiller ut damp.	Maskinen er klar til bruk eller er nettopp blitt avslått. Det drypper derfor vann på dampenheten inne i maskinen.	Dette fenomenet er del av apparatets normale funksjon. For å begrense fenomenet må man tømme dryppeskålen.
Apparatet gir fra seg noen puff med damp fra dryppeskålen og/eller det er vann på benken der apparatet er blitt plassert.	Etter rengjøring det ikke blitt satt på rist.	Sett tilbake risten på dryppeskålen.

19. TEKNISKE EGENSKAPER

Spenning:	220-240 V~ 50-60 Hz max. 10 A
Effekt:	1450W
Trykk:	1,5 MPa (15 bar)
Maks. kapasitet vanntank:	1,8 l
Dimensjoner LxDxH:	240x440x360 mm
Lengde på strømledning:	1250 mm
Vekt (avhenger av modell):	9,6 kg
Max. kapasitet bønnebeholder:	250 g

De'Longhi forbeholder seg retten til å endre produktenes tekniske og estetiske egenskaper på et hvilket som helst tidspunkt, uten at dette har effekt på produktenes funksjonalitet og kvalitet.

INNEHÅLLSFÖRTECKNING





1. INLEDNING	47
1.1 Bokstäver inom parentes.....	47
1.2 Fel och reparationer	47
2. BESKRIVNING	47
2.1 Beskrivning av apparaten - A	47
2.2 Beskrivning av manöverpanelen - B.....	47
2.3 Beskrivning av indikationslamporna - C	47
2.4 Beskrivning av tillbehören - D*	47
2.5 Beskrivning av mjölkbehållare - E	47
3. FÖRSTA IBRUKTAGANDET AV MASKINEN .	48
3.1 Förbered mjölkbehållaren (E) för användning	48
4. AVHÄRDNINGSFILTER	49
4.1 Byte av filtret.....	50
4.2 Avlägsnande av filtret	50
5. MÄTNING AV VATTNETS HÅRDHET	50
6. PÅSLAGNING AV MASKINEN	50
7. AVSTÄNGNING AV MASKINEN	51
8. DISPENSERING AV KAFFEDRYCKER	51
8.1 Beredning av kaffe med användning av kaffeböner	51
8.2 Beredning av 2 koppar kaffe	51
8.3 Beredning av kaffe med användning av förmålet kaffe	51
8.4 Allmänna indikationer för beredning av kaffedrycker	52
8.5 Variation avkaffets intensitet	52
8.6 Sköljning	52
8.7 Råd för varmare kaffe.....	52
8.8 Justering av kaffekvarnen	52
8.9 Anpassa ängden i koeu	53
9. BEREDNING AV MJÖLKDRYCKER	53
9.1 Vilken mjölk ska jag använda?.....	53
9.2 Hur mycket mjölk?	53
9.3 Fyll på och haka fast mjölkbehållaren ...	53
9.4 Välj kaffets intensitet eller användning av förmålet kaffe	54
9.5 Dispensering av mjölkdrycken.....	54
9.6 Rengöring av mjölkbehållaren efter varje användning.....	54
9.7 Anpassa mängden i koppen	55
10. DISPENSERING AV VARMT VATTEN	55
10.1 Anpassa mängden varmt vatten	55
11. RÅD FÖR ENERGIBESPARING	55
12. INSTÄLLNINGSMENY	56
12.1 Återställning till fabriksvärden	58
14. FULLSTÄNDIG RENGÖRING AV MJÖLKBEHÅLLAREN	60
15. RENGÖRING AV BRYGGGRUPPEN	60
16. AVKALKNING	61
17. VARNINGSLAMPORNAS INNEBÖRD	63
18. FELSÖKNING	65
19. TEKNISKA DATA	66

Innan du använder apparaten, läs alltid broschyren med säkerhetsvarningarna.

1. INLEDNING

Ta dig ett par minuter för att läsa dessa bruksanvisningar. På så sätt kommer du att undvika faror och skador på maskinen.

Lysdioderna och indikationslamporna på di maskins panel hjälper dig att använda maskinen på korrekt sätt:

	Avstängd	--
	Påslagen	Tillgänglig funktion
	Blinkande	Funktion pågår
	Snabbt blinkande	Apparaten kräver ingrepp av användaren

Dessa symboler används även i Quick Guide som medföljer produkten.

1.1 Bokstäver inom parentes

Bokstäverna inom parentes motsvarar beskrivningen av apparaten (sid. 2-3).

1.2 Fel och reparationer

Vid problem ska du först och främst försöka att åtgärda felet genom att följa de anvisningar som finns i avsnitten "17. Varningslampornas innebörd" och "18. Felsökning".

Om dessa skulle vara otillräckliga eller för ytterligare förklaringar, rekommenderar vi att rådfråga kundtjänst, på numren som anges på webbplatsen www.delonghi.com.

För eventuella reparationer, vänd dig uteslutande till Teknisk Assistent hos De'Longhi. Adresserna återfinns på webbplatsen www.delonghi.com.

2. BESKRIVNING

2.1 Beskrivning av apparaten - A

- A1. Lock för behållaren för kaffeböner
- A2. Justeringsratt för kaffevernen
- A3. Tratt för förmalet kaffe
- A4. Behållare för kaffeböner
- A5. Brygglucka
- A6. Utdragbar brygggrupp
- A7. Matningskabel
- A8. Lock vattentank
- A9. Vattentank

- A10. Behållare för kaffesump
- A11. Koppställ
- A12. Droppkarets galler
- A13. Vattennivåindikator i droppkaret
- A14. Droppkar
- A15. Kar för uppsamling av kondens
- A16. Kaffemunstycke justerbart i höjd
- A17. Lucka för att komma åt tillbehörsanslutningen
- A18. Avställningsyta för koppar

2.2 Beskrivning av manöverpanelen - B

- B1. Knapp ON/standby med integrerad led-lampa
- B2. Knapp X2 med integrerad led-lampa (om intryckt 5 sekunder, kommer du in i inställningsmenyn)
- B3. Knapp för val av förmalet
- B4. Knappar för val av intensitet (svag, medium, stark)
- B5. Knapp för val av Avkalkningscykel
- B6. Knapp Clean (rengöring av mjölkkanan) med integrerad led-lampa (om intryckt 5 sekunder, aktiveras manuell Sköljning)
- B7. Knapp för val av drycker med integrerad led-lampa (* olika drycker per typ och nummer beroende på modellerna)

2.3 Beskrivning av indikationslamporna - C

- C1. Indikationslampa uttjänt filter
- C2. Varningslampa vatten saknas
- C3. Indikationslampa allmänt larm
- C4. Indikationslampa sumpbehållare
- C5. Indikationslampa för avkalkning

2.4 Beskrivning av tillbehören - D*

(olika typ och antal beroende på modellerna)

- D1. Reaktionssticka "Total Hardness Test"
- D2. Doseringsmätt för förmalet kaffe
- D3. Avkalkningsmedel
- D4. Avhärdningsfilter
- D5. Dispenser för varmt vatten

2.5 Beskrivning av mjölkbehållare - E

- E1. Lock med mjölkskummare
- E2. Anslutning mjölkkrör (inte avtagbar)
- E3. Rör för dispensering av skummad mjölk
- E4. Mjölk insugnings slang
- E5. Knappar för utdragning behållare/utdragning anslutning behållare
- E6. Anslutning mjölkbehållare
- E7. Mjölkbehållare

3. FÖRSTA IBRUKTAGANDET AV MASKINEN

Observera:

- Vid den första användningen, skölj alla avtagbara tillbehör, som är avsedda att komma i kontakt med vatten eller mjölk, med varmt vatten.
- Eventuella rester av kaffe i kaffekvarnen, beror på funktionstesterna som utförts med maskinen innan den släppts ut på marknaden och bevisar vår noggranna omsorg om produkten.
- Vid den första användningen är vattenkretsen tom, av denna anledningen kan maskinen vara mycket bullrig: bullret avtar allteftersom kretsen fylls.
- För att utföra den första starten, försäkra dig att vattendispensern (D5) är införd i maskinen.

1. Aanslut maskinen till elnätet (fig. 1).

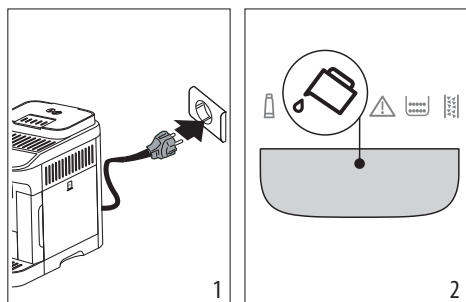

2. På kontrollpanelen (B) tänds indikationslampan (C2) (fig. 2): dra ut vattentanken (A9) (fig. 3), fyll den till MAX-linjen med färskt dricksvatten (fig. 4), för sedan in själva tanken igen.

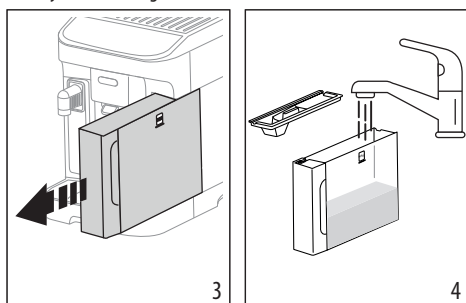

3. På kontrollpanelen blinkar snabbt led-lampan  (B2).
4. Placera en behållare under kaffe (A16) och vattendispenserarna (D5) (fig. 5).

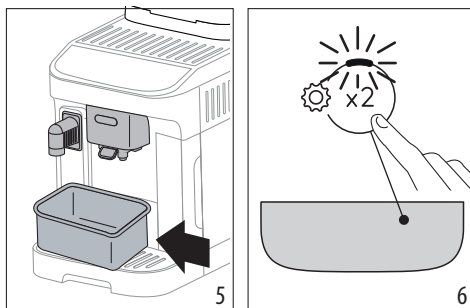

5. Tryck in knappen  (fig. 6): apparaten kommer att fylla de interna kretsarna med vatten och dispensera varmt vatten från vattendispensern;
6. Dispenseringen avbryts: efter några sekunder, dispenserar maskinen varmt vatten från kaffedispensern.

När dispenseringen fullbordats, är maskinen klar för användning.

Observera:

- Vid den första användningen är det nödvändigt att bereda 4-5 cappuccino innan maskinen börjar ge ett tillfredsställande resultat i koppen.
- Vi rekommenderar att installera det medföljande vattenfiltret. När två månader har förflutit (se datumskivan), eller om apparaten inte används i 3 veckor, byt ut eller avlägsna filtret även om den relativa indikationslampan (C1) inte är tänd.
- Anpassa så snart som möjligt vattnets hårdhet (kapitel "5. Mätning av vattnets hårdhet").

3.1 Förbered mjölkbehållaren (E) för användning

Vid den första användningen, montera ner och rengör alla mjölkbehållarens komponenter, som anges nedan:

1. Haka av locket (E1) genom att vrida det medurs: linjen på locket ska motsvara symbolen  (fig. 7);
2. Lyft sedan locket (fig. 8).

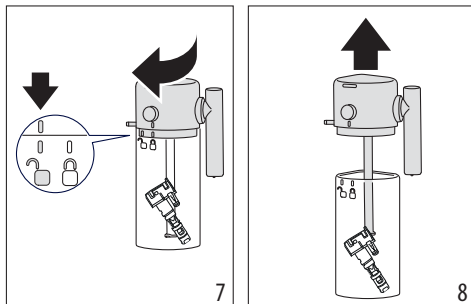

3. Dra ut uppsugningsröret (fig. 9);

4. Vrid mjölkdispenseringsröret i lodrätt läge och dra ut det (fig. 10);

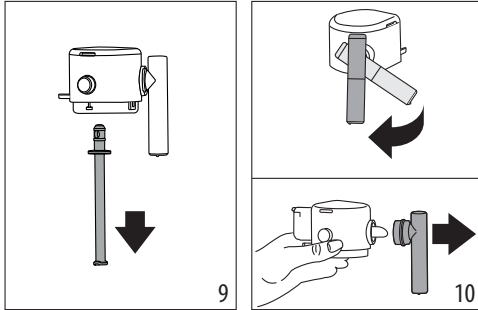

5. Dra ut kontakten från (E7) mjölkbehållaren (E6);
 6. När alla komponenterna monterats ned, utför rengöringen av behållaren enligt avsnitt "14. Fullständig rengöring av mjölkbehållaren".

När rengöringen av alla komponenterna har utförts, montera behållaren på nytt och för in även anslutningen i dess utrymme enligt nedan:

1. För in anslutningen i det därför avsedda utrymmet på locket (fig. 11);
2. För anslutningen till botten (fig. 12): när den förts in ordentligt, kan den dras ut endast genom att trycka på den därför avsedda knappen på själva locket.

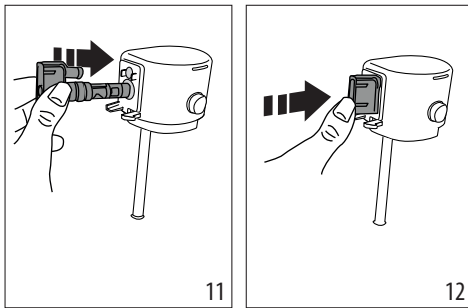

Behållaren med alla dess komponenter är klar för användning.

4. AVHÄRDNINGSFILTER

För att bibehålla maskinens prestanda konstant i tiden, rekommenderar vi att använda avhärtningsfilter från De'Longhi. Ytterligare informationer på webbsidan www.delonghi.com.

 WaterFilter EAN: 8004399327252

För en korrekt användning av filtret, följ de nedanstående instruktionerna.

1. Ta ut filtret (D4) ur förpackningen och vrid datumskivan tills nästa 2 månader visas (fig. 13);

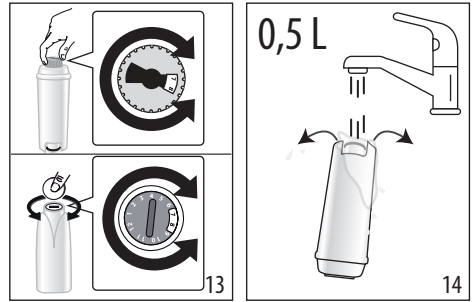

2. För att aktivera filtret, låt dricksvatten flyta i filtrets centrala hål, tills vattnet kommer ut ur sidoöppningarna i över en minut (fig. 14);
3. Dra ut vattentanken (A9) ur maskinen (fig. 4) och fyll den med färskt dricksvatten; för in filtret i vattentanken och sänk ner det helt i ett tiotal sekunder och luta det medan du trycker lätt för att släppa ut luftbubblorna (fig. 15);

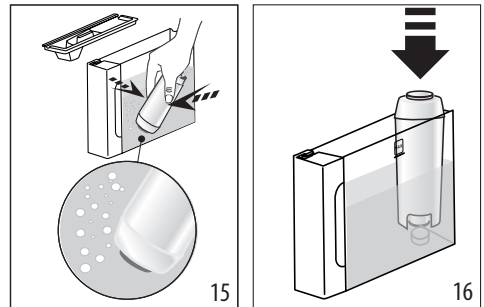

4. För in filtret i det därför avsedda utrymte och tryck till botten (fig. 16);
5. Stäng tanken med locket (A8), och sätt sedan tillbaka tanken i maskinen;
6. Om den inte redan finns, för in vattendispensern (D5).
7. Placera en tom behållare under dispensern för varmt vatten, med minimikapacitet på 0,5 liter (fig. 5).
8. Se instruktionerna i kapitel "12. Inställningsmeny" för att installera filtret;
9. På kontrollpanelen (C1) blinkar filtrets indikationslampa och led-lampan för knappen rengöring behållare/manuell sköljning (B6) blinkar snabbt;
10. Tryck in knappen för rengöring behållare/manuell sköljning (B6) (fig. 17);

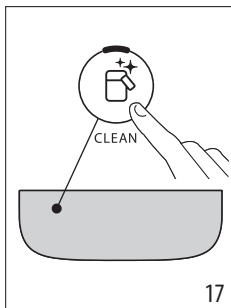

11. Maskinen dispenserar varmt vatten och avbryts automatiskt;
12. Vid avslutad dispensering, släcks indikationslampan, filtret är aktiverat och maskinen kan användas.

Observera:

- Om led-lampan för knappen  (B6) blinkar snabbt, tryck in själva knappen. På detta sättet fortsätter maskinen att fylla de interna kretsarna och eliminera luftbubblorna som skapats och fortsätter installationen som beskrivs ovan.
- Vid avslutad installation, blinkar led-lamporna för dryckerna för att ange att maskinen värms upp för att återgå till klar för användning.

4.1 Byte av filtret

Byt ut filtret (D4) när indikationslampan  (C1) tänds.

1. Dra ut vattentanken (A9) och det uttjänta filtret;
2. Fortsätt enligt procedurerna som beskrivs i föregående avsnitt för att aktivera filtret;
3. Se instruktioner i kapitlet "12. Inställningsmeny" för att ställa in maskinen och upprepa punkterna från 9 till 12 i föregående avsnitt.

Observera:

När de två månader som gäller för filtrets varaktighet har löpt ut (se datummarkören), eller om apparaten inte har använts på 3 veckor, byt ut filtret även om maskinen inte begär det ännu.

4.2 Avlägsnande av filtret

Om du vill fortsätta att använda apparaten utan filter (D4), är det nödvändigt att avlägsna det och meddela avlägsnandet.

1. Dra ut vattentanken (A9) och det uttjänta filtret;
2. Se instruktionerna i kapitel "12. Inställningsmeny" för att ställa in maskinen.

Observera:



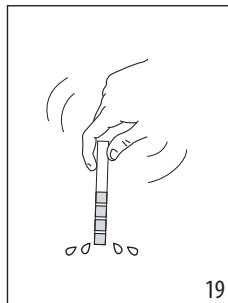
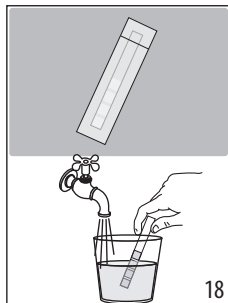

När de två månader som gäller för filtrets varaktighet har löpt ut (se datummarkören), eller om apparaten inte har använts på 3 veckor, byt ut filtret även om maskinen inte begär det ännu.

5. MÄTNING AV VATTNETS HÄRDHET

Genom att omedelbart ställa in vattnets hårdhet, tillåts maskinen att minska frekvensen av avkalkningen. Indikationslampan för avkalkning  (C5) tänds sedan när det krävs beroende på vattnets verkliga hårdhet i de olika regionerna. Gör så här:



1. Om den medföljer din modell, ta ut reaktionssticken ur dess förpackning (D1).
2. Sänk fullständigt ner stickan i ett glas vatten, i ungefär en sekund (fig. 18).
3. Dra ut stickan från vattnet och skaka den lätt (fig. 19). Efter cirka en minut bildas 1, 2, 3 eller 4 röda rutor, beroende på vattnets hårdhet motsvarar varje ruta 1 nivå.

Total Hardness Test	Hårdhet
	1 Låg
	2 Medium
	3 Medium/Hög
	4 Hög

Se instruktionerna i kapitel "12. Inställningsmeny" för att ställa in maskinen.

6. PÅSLAGNING AV MASKINEN

Fara för brännskador!

Under sköljningen, kommer lite varmt vatten ut ur (A16)kaffedispenserns munstycken. Var försiktig att inte komma i kontakt med vattenstänk. För att undvika att tömma droppkaret (A14) ofta, rekommenderar vi att samla upp sköljvattnet i en behållare.

- För att slå på apparaten, tryck in knappen  (B1): knappens led-lampa tänds och på kontrollpanelen (B) blinkar led-lamporna för dryckerna för att ange att maskinen värms upp.

Under uppvärmningen utför maskinen en sköljning; på detta sättet, utöver att värma upp bryggruppen, låter apparaten

varmt vatten rinna genom de inre kanalerna så att även dessa värms upp.

Apparaten är klar när led-lamporna för dryckerna och intensiteten förblir tända med fast ljus.

7. AVSTÄNGNING AV MASKINEN

Vid varje avstängning, utför maskinen en automatisk sköljning, om kaffe har beretts.

Fara för brännskador!

Under sköljningen, kommer lite varmt vatten ut ur (A16)kaffedispenserns munstycken. Var försiktig att inte komma i kontakt med vattenstänk. För att undvika att tömma droppkaret ofta (A14), rekommenderar vi att samla upp sköljvattnet i en behållare.

- För att stänga av apparaten, tryck in knappen  (B1) ;
- på kontrollpanelen blinkar led-lamporna för dryck knapparna: om förutsett utför apparaten sköljningen och släcks sedan (stand-by).

Observera:

Om maskinen inte används under en längre tid, koppla bort den från elnätet:

- stäng först av maskinen, genom att trycka in knappen  ;
- koppla bort matningskabeln från uttaget.

8. DISPENSERING AV KAFFEDRYCKER

8.1 Beredning av kaffe med användning av

kaffeböner  

Varning!

Använd inte gröna, karamellerade eller kanderade kaffeböner eftersom dessa kan klibba fast i kaffekvarnen och göra den oanvändbar.

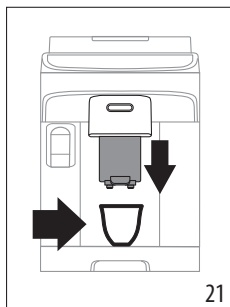
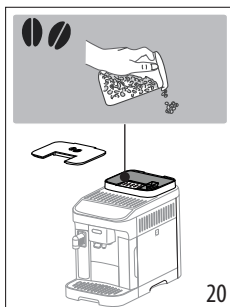

1. Inför kaffebönorna i den därför avsedda behållaren (A4) (fig. 20);



2. Placera en kopp under kaffedispenserns munstycken (A16) (fig. 21);

3. Sänk dispensern så att den kommer så nära kopparna som möjligt: på så sätt erhåller du bättre skum (fig. 21);



4. Välj önskad dryck:

Dryck (*)	Standard-mängd (ml)	Programmerbar mängd (ml)
 Espresso	≈ 40	från ≈ 20 till ≈ 80
 Coffee	≈ 180	från ≈ 100 till ≈ 240

(*) Olika typ och antal drycker beroende på modellen.

5. Beredningen startar och på kontrollpanelen (B) blinkar led-lampan för drycken som bereds.

8.2 Beredning av 2 koppar kaffe

1. Placera kopparna under kaffedispenserns munstycken (A16);
2. Sänk dispensern så att den kommer så nära kopparna som möjligt: på så sätt erhåller du bättre skum;
3. Tryck in knappen  (B2): motsvarande led-lampa tänds;
4. Tryck in knappen  (B7);
5. Beredningen startar och på kontrollpanelen (B) blinkar led-lampan motsvarande knappen Espresso.

8.3 Beredning av kaffe med användning av förmalet kaffe

Varning!

- Inför aldrig förmalet kaffe i maskinen när den är avstängd, för att undvika att det sprider sig inuti maskinen och smutsar ner den. I denna händelse kan maskinen ta skada.
- Inför aldrig mer än 1 struket mått (D2), annars kan maskinens inandöme smutsas ner eller så kan tratten (A3) täppas igen.



Observera:

När du använder förmalet kaffe, är det möjligt att bereda endast en kopp kaffe åt gången.

1. Tryck in  (B3): motsvarande led-lampa tänds;
2. Försäkra dig att tratten inte är igentäppt, för sedan in ett struket mått förmalet kaffe (fig. 22).

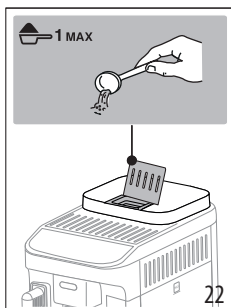

- Placera en kopp under kaffedispenserns munstycken (A16) (fig.21).
- Välj önskad dryck (B7);
- Beredningen startar och på kontrollpanelen (B) blinkar led-lampan för drycken som bereds.

8.4 Allmänna indikationer för beredning av kaffedrycker

- Under användningen, kan indikationslampor tändas på kontrollpanelen (B), vars innebörd återges i kapitel "17. Varningslampornas innebörd".
- För att erhålla varmare kaffe, hänvisas till avsnitt "8.7 Råd för varmare kaffe".
- Om kaffet kommer droppvis eller är tunt med lite skum eller för kallt, läs råden som återges i kapitel "18. Felsökning".
- För att personalisera dryckerna efter den egna smaken, hänvisas till avsnitten "8.5 Variation avkaffets intensitet" och "8.9 Anpassa ängden i koen".

Observera:

I läge för energibesparing kräver maskinen några minuter av väntan, innan den första koppen kaffe bereds, eftersom den först måste värmas upp.

8.5 Variation avkaffets intensitet

- Tryck in knappen (B4) motsvarande önskad intensitet:

	Svag
	Medium
	Stark

- Fortsätt genom att välja önskad kaffedryck.

Observera:

- Vid påföljande beredning, föreslår maskinen den senaste valda intensiteten.
- I händelse av strömavbrott, går maskinen tillbaka till standard minimumnivå.

8.6 Sköljning

Med den här funktionen kan du släppa ut varmvatten från kaffedispensern, för att rengöra och värma upp maskinens inre krets.

- Placera under kaffedispensern (A16) en behållare med minimumkapacitet 100ml (fig. 5).
- Håll knappen (B6) intryckt i minst 5 sekunder: dispensereringen startar och avbryts automatiskt (om du vill avbryta tidigare, tryck in samma knapp igen).

Observera:

- För perioder av stillastående över 3-4 dagar rekommenderas starkt, när maskinen satts på igen, att utföra 2/3 sköljningar innan den används;
- Det är normalt efter att ha utfört denna funktionen, att det finns vatten i behållaren för kaffesump (A10).

8.7 Råd för varmare kaffe

För att erhålla varmare kaffe, rekommenderar vi att:

- utför en sköljning (se avsnitt "8.6 Sköljning ");
- värm kopparna med varmt vatten genom att dispensera varmvatten (Hot water);
- öka kaffetemperaturen (se avsnitt "12. Inställningsmeny").

8.8 Justering av kaffekvarnen

Kaffekvarnen ska inte justeras, åtminstone inte till en början, eftersom den redan förhållningsvis inställd vid fabriken för att erhålla en korrekt dispensering av kaffet.

Observera:

Justeringsratten ska vridas endast medan kaffekvarnen är igång, under den första fasen av beredningen av kaffedryckerna.

För att utföra en korrigering, under kaffekvarnens funktion, justera vredet enligt (A2) följande:

Om kaffet kommer för långsamt eller inte alls. Effekten av denna korrigering, märks endast efter dispensering av åtminstone 2 påföljande koppar kaffe.	Vrid ett hack mot nummer 7
För en tjockare dispensering av kaffet och bättre skum Effekten av denna korrigering, märks endast efter dispensering av åtminstone 2 påföljande koppar kaffe.	Vrid ett hack mot nummer 1

8.9 Anpassa ängden i koen

1. Håll knappen för drycken som ska programmeras intryckt: när led-lampan för drycken blinkar snabbt, är maskinen i programmeringsläge. Dispenseringen startar;
2. När önskad mängd i koppen uppnås, tryck på nytt in knappen för drycken:dispenseringen avbryts och mängden sparas.

Observera:

För att annullera den pågående programmeringen, tryck in en knapp för en annan dryck.

9. BEREDNING AV MJÖLKDRYCKER

Observera:

- För att använda behållaren, kontrollera att alla komponenter är rena och för in dem igen enligt avsnitt "3.1 Förbered mjölkbehållaren (E) för användning" och försäkra dig att kontakten (E6) (inuti mjölkbehållaren) är korrekt införd i dess utrymme (fig. 11-12).
- För att undvika att erhålla lite skummad mjölk eller med stora bubblor, rengör alltid mjölkbehållarens lock (E1) och mjölkbehållaren (E6) som beskrivs i avsnitten "9.6 Rengöring av mjölkbehållaren efter varje användning", och "14. Fullständig rengöring av mjölkbehållaren".

9.1 Vilken mjölk ska jag använda?

Skummets kvalitet kan skifta beroende på:

- mjölkens eller den vegetabiliska dryckens temperatur (för optimala resultat, använd alltid mjölk eller vegetabiliska drycker vid, 5°C);
- typ av mjölk eller vegetabilisk dryck;
- använt märke;
- ingredienser och näringsvärden.

Lattecrema HOT	
Komjölk	
Fullmjölk (fett >3,5%)	
Lättmjölk (fett mellan 1,5 och 1,8%)	✓
Fettfri (fett < 0,5%)	
Vegetabiliska drycker	
Soja	✓
Mandel	✓
Havre	✓

Observera:

I händelse av vegetabiliska drycker, rekommenderar vi att använda versionerna "Barista" för att optimera kvaliteten på skummet.

9.2 Hur mycket mjölk?

På mjölkbehållaren (E7) finns en graderad skala (fig. 23) som hjälper er att hålla in den idealiska mängden mjölk för att bereda drycken.

hacken motsvarar \approx 20ml.

Hacket "MIN" motsvarar den minsta programmerbara mängden (se avsnitt "9.7 Anpassa mängden i koppen").

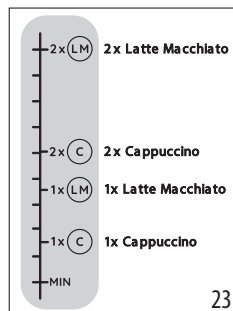

Observera:

- Beroende på typen och temperaturen av den använda mjölken, kan receptet vara något annorlunda.
- Om mjölken i behållaren är för lite, kommer en puff att komma ut ur dispenseringsröret.

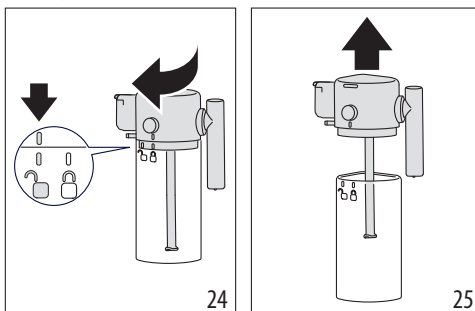

9.3 Fyll på och haka fast mjölkbehållaren

1. Haka av locket (E1) genom att vrida det medurs: linjen på locket ska motsvara symbolen  (fig. 24);
2. Lyft sedan locket (fig. 25).

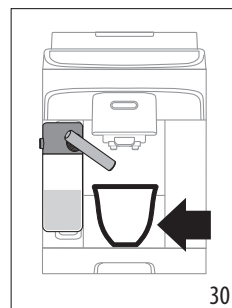
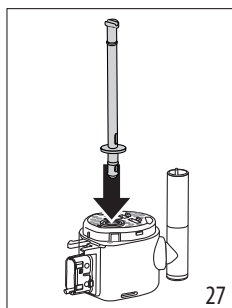
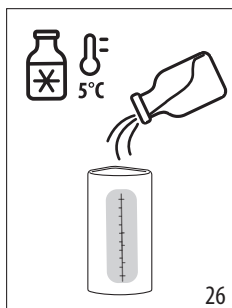

3. Fyll på mjölkbehållaren (E7) med en tillräcklig mängd mjölk (fig. 23 och 26);
4. Försäkra dig att mjölkuppsugningsröret (E4) är väl införd i det därför avsedda utrymmet i botten av mjölkbehållarens lock (fig. 27);



- Stäng behållaren igen: för in locket på nytt (linjen på locket ska motsvara symbolen ) och vrid det mot symbolen  tills den är fasthakat (fig. 28);
- Haka fast kannan genom att föra in den till anslutningsstopp (fig. 29). Maskinen avger en ljudsignal (om funktionen är aktiverad).

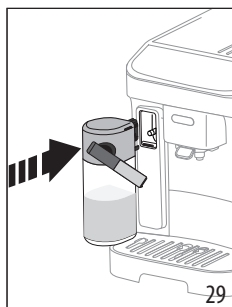
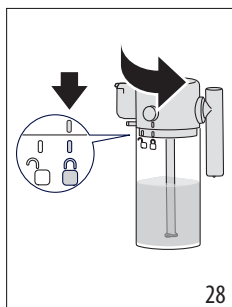

- Välj mjölkdryck på kontrollpanelen.

Observera:

Om läget "Energibesparing" är aktiverat (se kapitel "12. Inställningsmeny"), kan dispenseringen av drycken kräva några sekunders väntan.

9.6 Rengöring av mjölkbehållaren efter varje användning

Efter varje dispensering av mjölkdrycker, blinkar, på kontrollpanelen, led-lampor för knappen (B6) (fig. 31).

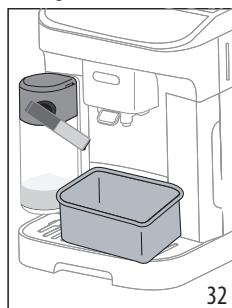
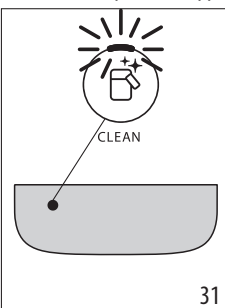

9.4 Välj kaffets intensitet eller användning av förmalet kaffe

När mjölkbehållaren har förberetts, innan du fortsätter med valet av önskad mjölkdryck, är det möjligt att anpassa intensitet på kaffet enligt beskrivningen i avsnittet "8.5 Variation avkaffets intensitet" eller välja användning av förmalet kaffe och således hälla i ett mått kaffe som anges i avsnitt "8.3 Beredning av kaffe med användning av förmalet kaffe"



9.5 Dispensering av mjölkdrycken

- Placera en tillräckligt stor kopp under kaffedispenserns munstycket (A16) och under mjölkdispenseringsröret (E3) (fig 30).

Lämna mjölkkanan införd i maskinen (det är inte nödvändigt att tömma mjölkbehållaren);

- Placera en kopp eller en annan behållare under mjölkdispensern (fig. 32);
- Tryck in knappen : från dispenseringsröret kommer varmt vatten och ånga ut. Rengöringen avbryts automatiskt;

I händelse av flera dispenseringsar i följd:

- Gå vidare med rengöringen av mjölkkanan efter den sista tillredningen.

Vid slutet av beredningarna, är mjölkbehållaren tom eller så är mjölken inte tillräcklig för andra recept

- Efter att ha utfört rengöringen med knappen , monter ner mjölkbehållaren och rengör alla komponenterna enligt proceduren i avsnitt "14. Fullständig rengöring av mjölkbehållaren".

Vid slutet av beredningarna, finns det fortfarande tillräckligt med mjölk i behållaren för andra recept

- Efter att ha utfört rengöringen med knappen , dra ut mjölkbehållaren och sätt in den i kylskåpet omedelbart. Behållaren kan förvaras i kylskåp i inte mer än 2 dagar, utför sedan rengöringen enligt proceduren i avsnitt "14. Fullständig rengöring av mjölkbehållaren".

Varning:

Om mjölkkanan varit utanför kylskåpet i över **30 minuter**, montera ner och rengör alla komponenterna enligt proceduren som återges i avsnitt "14. Fullständig rengöring av mjölkbehållaren".

Allmänna observationer efter tillredningen av mjölkdryckerna:

- I vissa fall är det, för att utföra rengöringen, nödvändigt att vänta tills maskinen värmts upp.
- Invänta avslutad procedur. Funktionen är automatisk. Den får inte stoppas medan den pågår.

9.7 Anpassa mängden i koppen

- Håll i några sekunder knappen för mjölkdrycken som ska programmeras, intryckt: du är i programmeringsmenyn när indikationslampan blinkar snabbt. Dispenseringen startar;
- När önskad mängd uppnås i koppen, tryck på nytt in knappen för drycken: dispenseringen av den första ingrediensen avbryts och dispenseringen av den andra ingrediensen börjar;
- När önskad mängd i koppen uppnås, tryck på nytt in knappen för drycken:dispenseringen avbryts och mängden sparas.

Observera!

För att annullera den pågående programmeringen, tryck in en knapp för en annan dryck



10. DISPENSERING AV VARMT VATTEN

Fara för brännskador!

Lämna inte maskinen utan uppsyn när varmvatten dispenseras.

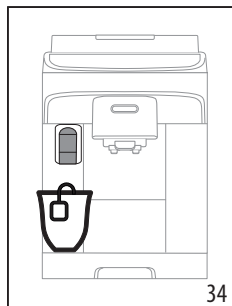
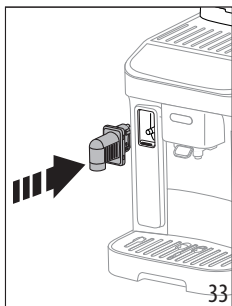
- För in varmvattensdispensern (fig. 33).





- Placera en kopp under varmvattensdispensern (fig. 34) (så nära som möjligt för att undvika stänk).
- Tryck in knappen  Hot water.
- Dispenseringen avbryts automatiskt. Om du vill avsluta före, tryck på nytt in knappen .

Observera:

I läge för energibesparing kräver maskinen några minuters väntan före dispenseringen.

10.1 Anpassa mängden varmt vatten

- Håll knappen  Hot water intryckt i några sekunder: du är i programmeringsmenyn när indikationslampan blinkar snabbt. Dispenseringen startar;
- När önskad mängd i koppen uppnås, tryck på nytt in knappen för drycken:dispenseringen avbryts och mängden sparas.

	Standard (ml)	Programmerbar (ml)
 Hot water	Varmt vatten	250
		från ≈ 20 till ≈ 420

Observera!

För att annullera den pågående programmeringen, tryck in en knapp för en annan dryck

11. RÅD FÖR ENERGIBESPARING

- För att minska energiförbrukningen, efter dispenseringen av flera drycker, avlägsna;
- Ställ in automatisk avstängning efter 15 minuter (se "12. Inställningsmeny");
- Aktivera Energibesparing (se "12. Inställningsmeny");
- Utför avkalkningscykeln när maskinen kräver det.

12. INSTÄLLNINGSMENY



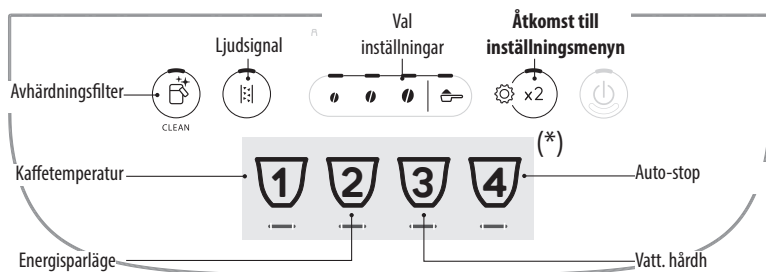



















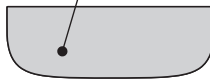

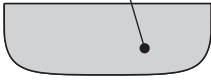





När du kommer in i menyn, tillåter knapparna som förblir aktiva att välja motsvarande funktioner:



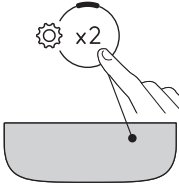

(*) Olika drycker beroende på modellen

1. Gå in i menyn:			
<p>x 5 sec</p>		<p>Håll knappen intryckt i några sekunder: knapparna för inställningarna tänds. Fortsätt genom att trycka in knappen för inställningen som ska justeras.</p>	
2. Justera maskinens inställningar:			
<p>Avhärningsfilter</p>	<p>Tryck på en av bönorna för att installera eller byta ut avhärningsfiltret</p>	<p>INFÖRT</p>	<p>Bekräfta valet</p>
	<p>Tryck in symbolen för förmålet för att avlägsna avhärningsfiltret</p>	<p>AVLÄGSNAT</p>	
<p>Ljudsignal</p>	<p>Tryck på en av bönorna för att aktivera ljudsignalen</p>	<p>ON</p>	<p>Bekräfta valet</p>
	<p>Tryck in symbolen för förmålet för att inaktivera ljudsignalen</p>	<p>OFF</p>	



<p>Kaffetemperatur</p>  	<p>Tryck in bönan som motsvara önskad temperatur</p>	<p>LÅG</p>  <p>MEDIUM</p>  <p>HÖG</p> 	<p>Bekräfta valet</p>  
<p>Energisparläge</p>  	<p>Tryck in en av bönorna för att aktivera energibesparing</p> <p>Tryck in symbolen för-malen för att inaktivera energibesparingen</p>	<p>ON</p>  <p>OFF</p> 	<p>Bekräfta valet</p>  
<p>Vatt. hårdh</p>  	<p>Tryck in symbolen som motsvarar nivån som ska ställas in</p>	<p>NIVÅ 1</p>  <p>NIVÅ 2</p>  <p>NIVÅ 3</p>  <p>NIVÅ 4</p> 	<p>Bekräfta valet</p>  
<p>Auto-stop</p>  	<p>Tryck in symbolen för tiden som ska ställas in</p>	<p>15 MINUTER</p>  <p>30 MINUTER</p>  <p>1 TIMME</p>  <p>3 TIMMAR</p> 	<p>Bekräfta valet</p>  
<p>3. Lämna menyn:</p>			
	<p>Tryck in knappen  x2 : Maskinen går tillbaka till klar för användning.</p> <p>Observera! Maskinen lämnar automatiskt inställningsmenyn efter 30 sekunder av överksamhet.</p>		

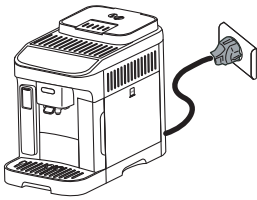

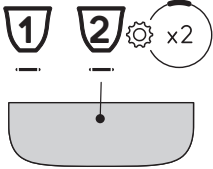
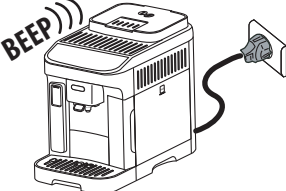

12.1 Återställning till fabriksvärden



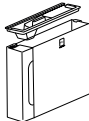
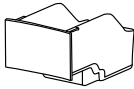
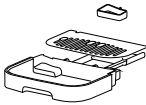

<p>Kontrollera att maskinen är i standby-läge (avstängd men ansluten till elnätet).</p>	
<p>Håll knapparna för dryckerna 1, 2 och  x2 : intryckta i 5 sekunder: alla inställningar och även mängden av dryckerna går tillbaka till fabriksvärden.</p>	<p>x 5 sec</p> 
<p>Maskinen avger ett långt pip-ljud och alla indikationslamporna blinkar för att bekräfta återställningen</p>	

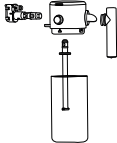
13. RENGÖRING AV APPARATEN

Varning!

- Använd inte lösningsmedel, abrasiva rengöringsmedel eller alkohol för rengöring av maskinen. För de superautomatiska De'Longhi maskinerna är det inte nödvändigt att använda kemiska tillsatser för rengöringen av maskinen.
- Använd inte metallföremål för att avlägsna kalkavlagringar och kaffeavlagringar, eftersom dessa skulle kunna repa metall- och plastytor.

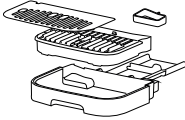
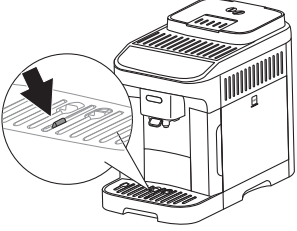
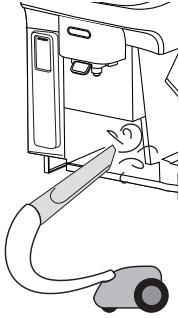
					
 50°C	×	×	×	✓	✓
	✓	✓	✓	✓	✓

Komponent	Frekvens	Procedur
<p>Sumpbehållare</p> 	<p>När indikationslampan  tänds är det nödvändigt att tömma sumpbehållaren: maskinen kan inte bereda kaffe.</p> <p>Maskinen kan inte bereda kaffe förrän sumpbehållaren rengjorts. Maskinen meddelar behovet att tömma behållaren även om den inte är full, om 72 timmar har förflutit sedan den först utförda beredningen (för att räkningen av de första 72 timmarna ska utföras korrekt, får maskinen aldrig kopplas bort från matningen).</p>	<ul style="list-style-type: none"> • Dra ut droppkaret, töm det och rengör det. • Töm och rengör grundligt behållaren för kaffesump, var noga med att ta bort alla rester som kan finnas kvar på botten. • Kontrollera kondensskaret (rött) och töm det om nödvändigt.
<p>Droppkarets komponenter</p> 	<p>Droppkaret är försedd med en röd flottör, för vattennivån i dess innehåll. Innan denna flottör börjar att sticka upp genom koppstället ska droppkaret tömmas och rengöras</p> 	<ul style="list-style-type: none"> • Dra ut droppkaret och kaffesumpbehållaren; • Avlägsna koppbrickan, karets galler, töm sedan droppkaret och behållaren för kaffesump och diska alla komponenterna; • Kontrollera kondensskaret (rött) och töm det om nödvändigt; • Sätt tillbaka droppkaret komplett med galler och kaffesumpbehållaren. <p>När du drar ut droppkaret är det obligatoriskt att alltid tömma kaffesumpbehållaren även om den är lite fylld.</p>
<p>Maskinens inandöme</p> 	<p>Kontrollera regelbundet (ungefär en gång i månaden) att maskinens inandöme (åtkomligt när droppkaret har avlägsnats) inte är smutsigt.</p>	<p>Slå av och koppla bort maskinens elnät. Sänk aldrig ner maskinen i vatten.</p> <ul style="list-style-type: none"> • Avlägsna kafferesterna med en pensel och en svamp; • Sug upp alla rester med en dammsugare
<p>Kaffedispenserns munstycken</p> 	<p>Rengör regelbundet (en gång i månaden) kaffedispenserns munstycken</p>	<ul style="list-style-type: none"> • Rengör regelbundet kaffedispenserns munstycken med användning av en svamp eller en duk; • Kontrollera att hålen i kaffedispensern inte är igen-täppta. Om nödvändigt, avlägsna kafferesterna med en tandpetare.

14. FULLSTÄNDIG RENGÖRING AV MJÖLKBEHÅLLAREN

Rengör mjölkkanan enligt beskrivningen nedan:

1. Haka av locket (E1) genom att vrida det medurs: linjen på locket ska motsvara symbolen  (fig. 24);
2. Lyft sedan locket (fig. 25).
3. Dra ut uppsugningsröret (fig. 35);

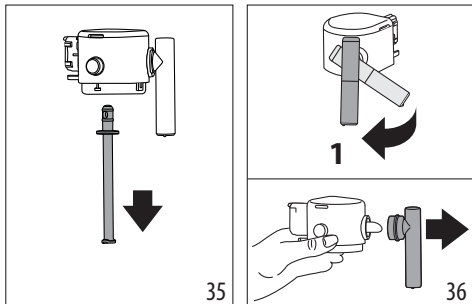

4. Vrid mjölkdispenseringsröret i lodrätt läge och dra ut det (fig. 36).
5. Tryck in knappen (E5) för att dra ut anslutningen (fig. 37).

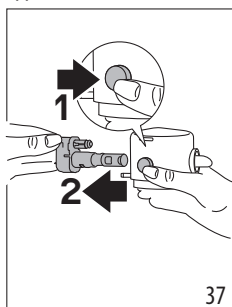

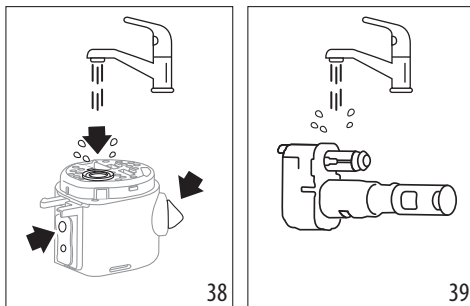

6. Utför diskning i diskmaskin (rekommenderas) eller för hand, på följande sätt:
 - **I diskmaskin:** Skölj alla komponenterna som beskrivs ovan och mjölkkanan, med varmt kranvatten (minst 40°C): placera dem sedan i diskmaskinens övre korg och starta diskprogrammet på 50°C, till exempel ECO standard.
 - **För hand:** Skölj noggrant alla komponenterna och mjölkkanan med varmt dricksvatten (minst 40°C) så att alla synliga mjölkrester avlägsnas, med uppmärksamhet att låta varmt vatten rinna igenom locket hål (fig. 38). Sänk sedan, i minst 30 minuter, ner komponenterna i varmt dricksvatten (minst 40°C) med diskmedel. Skölj sedan rikligt under varmt kranvatten, alla komponenterna som beskrivs ovan, och gnid dem en och en med händerna.

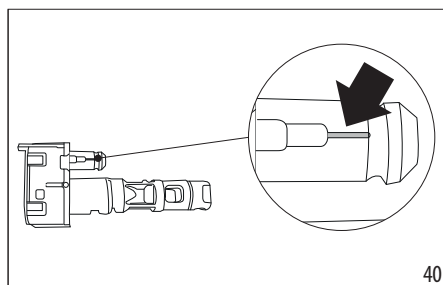

7. Skölj mjölkbehållare noggrant (E6) (fig. 39). Var särskilt uppmärksam på luftkanalen (i förstoringen) (fig. 40) att inga mjölkrester kvarstår: skrapa eventuellt kanalen med en tandpetare;



8. Torka alla komponenterna med en torr och ren trasa;
9. Återmontera locket alla komponenter;
10. Stäng behållaren: för in locket igen (linjen på locket ska motsvara symbolen  och vrid det mot symbolen  tills det hakar fast (fig. 28).

15. RENGÖRING AV BRYGGGRUPPEN

Varning!

Brygggruppen (A6) kan inte avlägsnas när maskinen är påslagen.

1. Tryck in knappen  (B1) för att stänga av maskinen;
2. Dra ut vattentanken (A9);
3. Öppna bryggluckan som är placerad på höger sida (fig. 41);
4. Tryck in de två färgade bortkopplingsknapparna och (fig. 42) samtidigt och dra ut brygggruppen utåt;

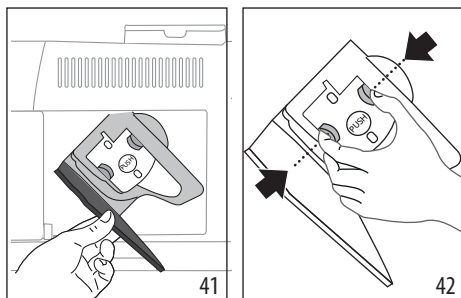

5. Sänk bryggruppen ungefär 5 minuter i vatten och skölj den sedan under kranen;

Varning!

SKÖLJ ENDAST MED VATTEN
INGET DISKMEDEL - INGEN DISKMASKIN

- Rengör bryggruppen, utan att använda diskmedel, eftersom dessa kan skada den.
- Rengör, med hjälp av en pensel, eventuella kafferester från bryggruppens utrymme, synliga från bryggruppens lucka;
- Efter rengöringen, sätt tillbaka bryggruppen, genom att föra in den i hållaren; tryck sedan på texten PUSH, tills du hör att den klickar fast;

Observera:

Om det är svårt att föra in bryggruppen, är det nödvändigt, (före införandet) att föra den till korrekt läge, genom att trycka på de två spakarna (fig. 43).

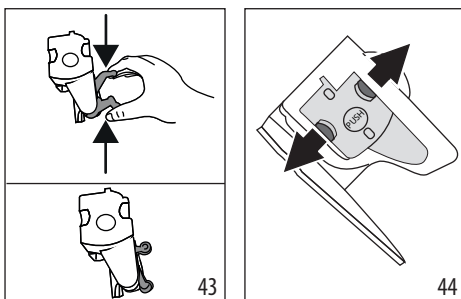

- När den sedan är införd, försäkra dig att de två röda knapparna har skjutits ut (fig. 44);
- Stäng bryggruppens lucka;
- Sätt tillbaka vattenbehållaren.

16. AVKALKNING ☺☺☺

- Före användningen läs instruktionerna och etiketterna på avkalkningsmedlet, som återges på själva avkalkningsmedlets behållare.
- Vi rekommenderar att använda uteslutande avkalkningsmedel från De'Longhi. Användning av ej lämpliga avkalk-

ningsmedel, liksom ej regelmässigt utförd avkalkning, kan medföra uppkomst av defekter, som inte täcks av tillverkarens garanti.

- Avkalkningsmedlet kan skada de ömtåliga ytorna. Om produkten hålls ut oavsiktligt, torka upp omedelbart.

För att utföra avkalkningen

Avkalkningsmedel	Avkalkningsmedel De'Longhi
Behållare	Rekommenderad kapacitet: 2 l
Tid	~30min
Tillbehör	Varmvattendispenser (D5)

Varning:

Om avhärningsfiltret är installerat, är det nödvändigt att avlägsna det innan du häller i avkalkningsmedlet. För därefter in filtret vid början av fas 3.

Avkalka maskinen när indikationslampan ☺☺☺ (C4)tänds på kontrollpanelen. Samma indikationslampan blinkar för att ange att avkalkningscykeln pågår.

Observera:

- När avkalkningscykeln har startat är det inte möjligt att avbryta den och den ska fullbordas med hela sköljningscykeln. Försäkra av denna anledning att du har avkalkningsmedlet.

Gör så här:

- Försäkra dig att varmvattendispensern (D5) är införd;



- Håll i minst 5 sekunder knappen (B5) intryckt (B5), tills den relativa led-lampan blinkar snabbt. Led-lampan motsvarande låg intensitet tänds för att ange fas 1 av avkalkningen;
- Töm droppkaret (A14) och sumpbehållaren (A10) och för in dem, tom vattentanken (A9) helt och ta ut avhärningsfiltret (om närvarande);
- Håll avkalkningsmedlet i vattentanken till nivå **A** (motsvarande en förpackning på 100 ml) som är tryckt på tankens sida (baktill) (fig. 45); och tillsatt sedan vatten (en liter) till nivå **B** (fig. 46); för in vattentanken igen;

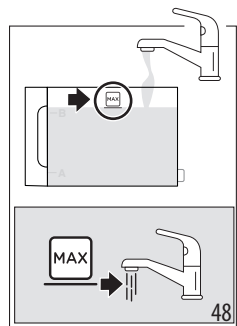
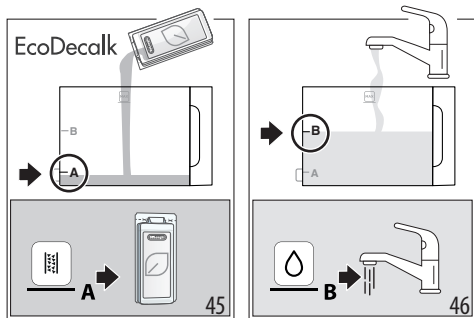

5. Placera under kaffe (A16) och vattendispensarna (D5) en behållare med minimumkapacitet på 2 liter (fig. 47).

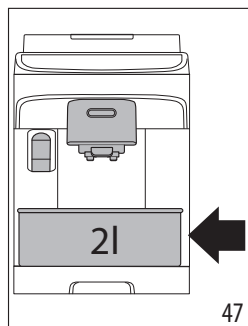

- Tryck in knappen för att starta avkalkningsprogrammet; indikationslampan  blinkar för att ange att fas 1 pågår;
- I ett tiotal minuter skiftar maskinen mellan pauser och dispensering av varmt vatten från varmvattendispensern och kaffedispensern.

Vid fullbordande av den första fasen i avkalkningscykeln, tänds indikationslampan för avsaknad av vatten (C2).

Fas 2: Första sköljning	
--------------------------------	---

- Töm behållaren som använts för att samla upp avkalkningslösningen och dra ut vattentanken, töm den, skölj den med kranvatten, fyll den till MAX-nivå med färskt dricksvatten (fig. 48) och för in den i maskinen: sätt tillbaka behållaren under dispensarna;

- Tryck in knappen  (som blinkar snabbt) för att starta sköljningen: led-lampan för medium intensitet blinkar för att ange att fas 2 av avkalkningen pågår;
- Maskinen utför automatiskt sköljningen av kaffe- och varmvattendispensarna;

Vid fullbordande av den andra fasen i avkalkningscykeln, tänds indikationslampan för avsaknad av vatten (C2).

Fas 3: Andra Sköljning	
-------------------------------	--

- Töm behållaren som använts för att samla upp vattnet från den första sköljningen, fyll det till MAX-nivå med färskt dricksvatten (fig. 48) och, om använt, för in avkalkningsfiltret, sätt tillbaka tanken i maskinen och sätt tillbaka behållaren under dispensarna;
- Tryck in knappen  (som blinkar snabbt) för att starta sköljningen: led-lampan motsvarande stark intensitet blinkar för att ange att fas 3 av avkalkningen pågår: sköljningen fortsätter från dispensern av ånga/varmt vatten;



Fas 4: Fullbordande av avkalkningen	
--	---

- När led-lampan för funktionen förålet tänds, är avkalkningen korrekt fullbordad;
- Indikationslamporna för sumpbehållaren (C4) och avsaknad av vatten tänds (C2). Töm sumpbehållaren och droppkaret, där en del av sköljvattnet samlas, fyll sedan vattentanken.
- Sätt tillbaka komponenterna i maskinen. Maskinen är redo för användning.

Observera:

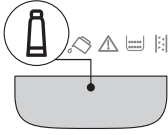
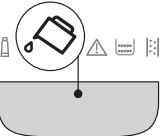
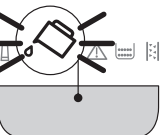

- Det är normalt efter att ha utfört avkalkningscykeln, att det finns vatten i behållaren för kaffesump.
- Apparaten kräver en tredje sköljning, om vattentanken inte är fylld till MAX nivån: detta för att garantera att det inte ska finnas avkalkningsmedel i maskinens inre kretsar.

17. VARNINGSLAMPORNAS INNEBÖRD

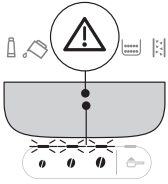
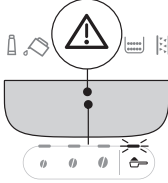
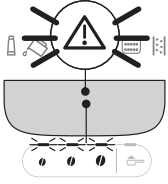
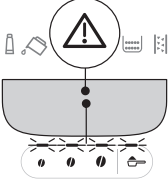
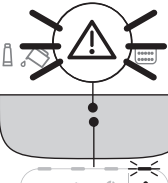
Indikations/Led-lampa	Innebörd
Indikationslamporna för dryckerna blinkar	Maskinen värms upp: vänta
Indikationslamporna för dryckerna och de relativa inställningarna är tända med fast ljus	Maskinen är klar för användning: Fortsätt genom att välja drycken att dispensera och de relativa alternativen
	Byt ut filtret (se kapitel "4. Avhärddningsfilter")
	Vattnet i tanken är inte tillräckligt: fyll på tanken
	Vattentanken är inte införd i maskinen eller så är den inte korrekt införd: för in tanken på rätt sätt
	Allmänt larm: maskinen inandöme är mycket smutsig. Rengör maskinen noggrant. Om maskinen efter rengöringen fortfarande visar meddelandet, kontakta kundtjänst och/eller ett auktoriserat
	Bryggruppen har inte satts tillbaka efter rengöringen: för in bryggruppen enligt indikationerna i kapitel "15. Rengöring av bryggruppen"
	→

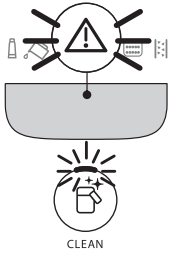
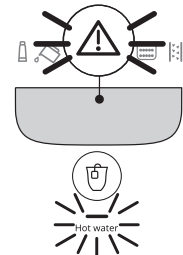
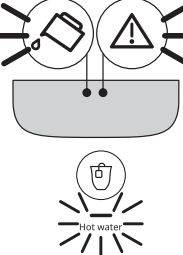
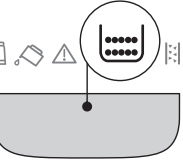
Indikations/Led-lampa	Innebörd
	Avsaknad av kaffeböner: fyll på behållaren för kaffeböner, tryck sedan på vilken knapp som helst för att lämna larmet.
	Beredning med föralet kaffe har valts utan att kaffe har hällts i den särskilda tratten (A3)
	Malningen är för fin och kaffet kommer därför ut för långsamt eller inte alls. Justera kaffekvarnen (avs. "8.8 Justering av kaffekvarnen")
	För mycket kaffe har använts. Välj en svagare intensitet eller minska mängden föralet
	Kaffet kommer för långsamt eller droppvis. Kaffet är för finmalet. Använd kaffe för espresso maskiner.
	→

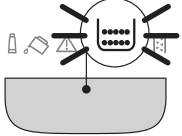
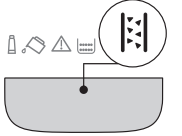
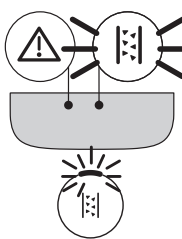

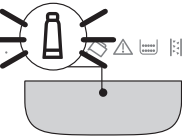
Indikations/Led-lampa	Innebörd
	<ul style="list-style-type: none"> • Dispensering av en mjölkdryck har begärts, med mjölkbehållaren är inte komplett eller är inte korrekt införd: kontrollera att mjölkbehållaren är komplett med alla komponenter korrekt • Mjölkbehållaren har dragits ut under mjölkdispenseringen. Sätt in mjölkbehållaren igen: maskinen går tillbaka till klar för användning
	<p>Dispensering av varmt vatten har begärts, men brygggruppen är inte införd: för in vattendispensern</p>
	<p>Hydraulikretsen är tom. Dispensera varmt vatten genom att trycka in den motsvarande knappen</p>
	<p>Det är nödvändigt att tömma sumpbehållaren (A10)</p>
→	

Indikations/Led-lampa	Innebörd
	<p>Sumpbehållaren (A10) är inte korrekt införd: för in droppkaret komplett med kaffesumpbehållaren och tryck till botten</p>
	<p>Det är nödvändigt att utföra avkalkningen ("16. Avkalkning")</p>
	<p>Avkalkningen har avbrutits. Fullborda cykeln genom att återuppta från fasen som anges av led-lamporna för val av intensitet.</p>
	<p>Avkalkning pågår</p>
	<p>Installation/Utbyte av avhärtningsfilter pågår</p>

18. FELSÖKNING

Nedan listas en del möjliga felfunktioner upp.

Om problemet inte kan lösas på beskrivet sätt, måste du kontakta Teknisk Assistan.

Fel	Orsak	Lösning
Maskinen slås inte på.	Kontakten är inte införd i uttaget.	Anslut kontakten till uttaget.
kaffet är inte varmt.	Kopporna har inte förvärmats.	Värm kopporna genom att skölja dem med varmt vatten (OBS: du kan använda funktionen varmt vatten).
	Apparatens interna kretsar har kylts av eftersom 2-3 minuter har förflutit efter den sista kaffeberedningen.	Innan du bereder kaffet, värm de interna kretsarna med en sköljning, genom att hålla knappen  (B6) i några sekunder.
	Den inställda kaffetemperaturen är mycket låg.	Ställ in en högre kaffetemperatur i inställningsmenyn (se "12. Inställningsmeny").
	Det är nödvändigt att avkalka maskinen	Utför avkalkningen. Kontrollera därefter vattnets hårdhetsgrad ("5. Mätning av vattnets hårdhet") och kontrollera att maskinen är inställd enligt de verkliga hårdheten ("12. Inställningsmeny").
Kaffet är tunt och har lite skum.	Kaffet är för grovt malet.	Justera malningen ("8.8 Justering av kaffekvarnen"). Effekten är synlig endast efter dispensering av minst 2 koppar kaffe.
	Kaffet är inte lämpligt.	Använd kaffe för espresso maskiner.
	Kaffet är inte färskt.	Kaffepaketet har varit öppet för länge och har förlorat smaken.
Kaffet kommer för långsamt eller droppvis.	Kaffet är för finmalet.	Justera malningen ("8.8 Justering av kaffekvarnen"). Effekten är synlig endast efter dispensering av minst 2 koppar kaffe.
Maskinen dispenserar inte kaffe	Maskinen avläser orenheter i dess inandöme	Vänta tills maskinen går tillbaka till klar för användning och välj önskad dryck. Om problemet kvarstår, kontakta Auktoriserat Servicecenter.
Kaffet kommer inte ut från dispenserns ena eller båda munstycken.	Kaffedispenserns munstycken är igensatta.	Rengör munstyckena med en duk. Om nödvändig, använd en tandpetare för att avlägsna eventuella igensättningar.
Det dispenserade kaffet är vattnigt.	Tratten för det förmalna kaffet är igentäppt.	Öppna luckan, rengör tratten med hjälp av en pensel.
Bryggruppen kan inte dras ut.	Avstängningen har inte utförts.	Utför avstängningen genom att trycka in knappen  .
		→

Fel	Orsak	Lösning
Vid avslutad avkalkning kräver maskinen en tredje sköljning	Under de två sköljningscyklerna, har vattentanken inte fyllts till MAX	Återuppta avkalkningsproceduren från "Fas 3: Andra Sköljning".
Mjölken har stora bubblor eller kommer ut sprutande från mjölkdispensern (E3) eller är lite skummad.	Mjölken är inte tillräckligt kall eller är inte mellanmjölk eller lättmjölk.	Använd lättmjölk eller mellanmjölk, vid kylskåpstemperatur (ungefär 5°C). Om resultatet fortfarande inte är det önskade, försök att byta mjölmärke.
	Mjölkbhållarens lock är smutsigt.	Montera ner komponenterna och rengör dem noggrant, som anges i kap. "9.6 Rengöring av mjölkbehållaren efter varje användning". Var särskilt uppmärksam på rengöringen av mjölkbehållarens anslutning (E6).
	Användning av vegetabiliska drycker.	Resultatet varierar mycket beroende på dryckernas näringsvärden. Vi rekommenderar användning av versionerna "Barista".
Mjöldryckerna är inte aktiverade	Mjölkbhållaren är inte införd eller inte korrekt införd.	Förbered mjölkbehållaren och sätt in den korrekt i maskinen.
	Ett stort antal mjöldrycker har tillagats i följd och maskinen måste gå tillbaka till den optimala temperaturen för att bereda de påföljande.	Vänta till mjöldryckerna är aktiverade på nytt, på manöverpanelen.
Koppstället ovanpå maskinen är varmt	Flera drycker har tillagats i snabb följd	
Apparaten är inte i användning och avger ljud eller små ångpuffar	Maskinen är klar för användning eller har just stängts av och några kondensdroppar faller inuti den fortfarande varma ångkammaren.	Detta fenomen är en del av apparatens normala funktion; för att begränsa fenomenet, töm droppkaret.
Apparaten avger ångpuffar från droppkaret och/eller så finns det vatten på ytan där apparaten är placerad.	Efter rengöringen har inte droppkarets galler satts tillbaka.	För in droppkarets galler i droppkaret.

19. TEKNISKA DATA

Spänning:	220-240 V~ 50-60 Hz max. 10 A
Kraft:	1450W
Tryck:	1,5 MPa (15 bar)
Vattentankens volym:	1,8 l
dimensioner LxDxH:	240x440x360 mm
Kabelns längd:	1250 mm
Vikt (olika beroende på modell):	9,6 kg
Max kapacitet behållare för kaffeböner:	250 g

De'Longhi förbehåller sig rätten att när som helst ändra de tekniska och estetiska egenskaperna, med bibehållande av produktens funktionsduglighet och kvalitet.

OVERSIGT





1. INDLEDNING.....	68	15. RENGØRING AF BRYGGEENHEDEN	81
1.1 Bogstaver i parentes.....	68	16. AFKALKNING	82
1.2 Problemer og reparationer	68	17. KONTROLLAMPERNES BETYDNING.....	83
2. BESKRIVELSE	68	18. FEJLFINDING	86
2.1 Beskrivelse af maskinen - A.....	68	19. TEKNISKE SPECIFIKATIONER.....	87
2.2 Beskrivelse af kontrolpanelet - B.....	68		
2.3 Beskrivelse af kontrollamperne - C.....	68		
2.4 Beskrivelse af tilbehøret - D*.....	68		
2.5 Beskrivelse af mælkekanden - E.....	68		
3. FØRSTE BRUG AF KAFFEMASKINEN	68		
3.1 Klargør mælkekanden (E) til brug	69		
4. KALKFILTER.....	70		
4.1 Udskiftning af filteret	71		
4.2 Udtagning af filter.....	71		
5. MÅLING AF VANDETS HÅRDHEDSGRAD	71		
6. TÆNDING AF APPARATET	71		
7. SLUKNING AF APPARATET	71		
8. UDLEDNING AF KAFFEDRIKKE.....	72		
8.1 Tilberedning af kaffe med kaffebønner .	72		
8.2 Tilberedning af 2 kopper kaffe	72		
8.3 Tilberedning af kaffe med formalet kaffe	72		
8.4 Generelle anvisninger til tilberedning af kaffedrikke	72		
8.5 Variation af kaffens intensitet	73		
8.6 Skylling	73		
8.7 Råd til at opnå en varmere kaffe	73		
8.8 Justering af kaffekværnen	73		
8.9 Personaliser mængden i koppen.....	73		
9. TILBEREDNING AF DRIKKE MED MÆLK	73		
9.1 Hvilken mælk skal man bruge?	73		
9.2 Hvor meget mælk skal du hælde i?.....	74		
9.3 Fyld og sæt mælkekanden på.....	74		
9.4 Valg af kaffestyrke eller brug af formalet kaffe.....	74		
9.5 Udledning af mælkedrikken	75		
9.6 Rengøring af mælkekanden efter hver brug	75		
9.7 Personaliser mængden i koppen	75		
10. UDLEDNING AF VARMT VAND	75		
10.1 Personaliser mængden af varmt vand ...	76		
11. RÅD TIL ENERGISPAREFUNKTIONEN.....	76		
12. MENU INDSTILLINGER.....	76		
12.1 Nulstil til fabriksværdier	79		
14. KOMPLET RENGØRING AF MÆLKEKANDEN	81		

Læs altid sikkerhedsadvarselne inden du bruger maskinen.

1. INDLEDNING

Brug et par minutter til at læse instruktionerne i denne brugsanvisning. Det vil hjælpe dig til at undgå at blive udsat for fare eller komme til at beskadige kaffemaskinen.

Lysdioder og kontrollamper på din maskines betjeningspanel hjælper til at interagere korrekt med maskinen:

	Slukket	--
	Tændt	Funktion tilgængelig
	Blinker	Funktion i gang
	Hurtigt blink	Maskinen kræver indgreb fra brugerens side

Symbolerne er også anvendt i quick guiden vedlagt produktet.

1.1 Bogstaver i parentes

Bogstaverne i parentes svarer til beskrivelsen af enheden (side 2-3).

1.2 Problemer og reparationer

I tilfælde af problemer bør du først forsøge at afhjælpe dem efter anvisningerne i kapitlerne "17. Kontrollampenes betydning" og "18. Fejlfinding".

Hvis disse viser sig at være ineffektive eller for yderligere afklaringer, er det tilrådeligt at konsultere kundeservice på de numre, der er angivet på webstedet www.delonghi.com.

Ret kun henvendelse til De'Longhi Teknisk service for eventuelle reparationer. Adresserne kan findes på hjemmesiden www.delonghi.com.

2. BESKRIVELSE

2.1 Beskrivelse af maskinen - A

- A1. Låg til kaffebønnebeholder
- A2. Håndtag til justering af kaffekværn
- A3. Tragt til formalet kaffe
- A4. Kaffebønnebeholder
- A5. Luge på bryggeenhed
- A6. Udtagelig bryggeenhed
- A7. El-ledning
- A8. Låg til vandbeholder
- A9. Vandbeholder

- A10. Kaffegrumsbeholder
- A11. Kobbakke
- A12. Bakkerist
- A13. Vandstandsindikator i drypbakken
- A14. Drypbakke
- A15. Kondensopsamlingsbakke
- A16. Kaffestuds justerbar højde
- A17. Adgangsluge til tilbehørsstikket
- A18. Kobbakke

2.2 Beskrivelse af kontrolpanelet - B

- B1. ON/Standby-knap med integreret led
- B2. Knappen X2 med integreret led (hvis du trykker i 5 sekunder, kommer du ind i indstillingsmenuen)
- B3. Knap til valg af formalet
- B4. Knapper til valg af intensitet (svag, medium, stærk)
- B5. Knap til valg af Afkalkningscyklus
- B6. Clean-knap (rengøring af kande) med integreret led (hvis man trykker i 5 sekunder aktiveres manuel Skylning)
- B7. Knap til valg af drik med integreret led (* forskellige drikkevarer efter type og antal i henhold til modellerne)

2.3 Beskrivelse af kontrollamperne - C

- C1. Kontrollampe filter opbrugt
- C2. Kontrollampe vandmangel
- C3. Kontrollampe generel alarm
- C4. Kontrollampe kaffegrumsbeholder
- C5. Kontrollampe for anmodning om afkalkning

2.4 Beskrivelse af tilbehøret - D*

(*forskelligt i type og antal afhængigt af modellen)

- D1. Målestrimmel "Total Hardness Test"
- D2. Måleske til formalet kaffe
- D3. Afkalkningsmiddel
- D4. Kalkfilter
- D5. Vandudløb

2.5 Beskrivelse af mælkekanden - E

- E1. Låg med mælkeskummer
- E2. Mælkerørsforbindelse (ikke-aftagelig)
- E3. Rør til udløb af opskummet mælk
- E4. Opsugningsrør til mælk
- E5. Knap til udtrækning af kande/kandestik
- E6. Mælkekaraffelstik
- E7. Mælkebeholder

3. FØRSTE BRUG AF KAFFEMASKINEN

Bemærk:

- Første gang du bruger maskinen, skal du skylle alle af-tagelige dele, som vil komme i kontakt med vand eller mælk.

- Eventuelle spor af kaffe i kværnen skyldes at maskinens funktion er blevet afprøvet inden den afsendes, og er bevis på vores omhyggelige pleje af produktet.
- Ved første anvendelse er vandkredsløbet tomt, så kaffemaskinen larmer muligvis meget, men støjen dæmpes, efterhånden som kredsløbet fyldes op.
- For at starte op for første gang skal du sørge for, at vandudløbet (D5) er sat ind i maskinen.

1. Tilslut apparatet til elnettet (fig. 1).

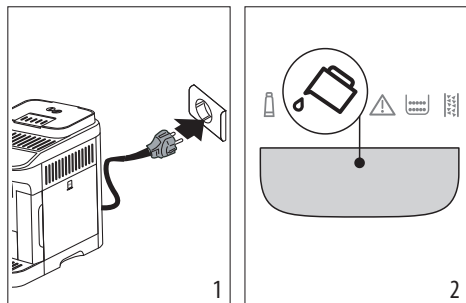

2. På kontrolpanelet (B) tændes kontrollampen (C2) (fig. 2): fjern vandbeholderen (A9) (fig. 3), fyld den op til MAKS-linjen med frisk vand (fig. 4), sæt derefter selve beholderen i igen.

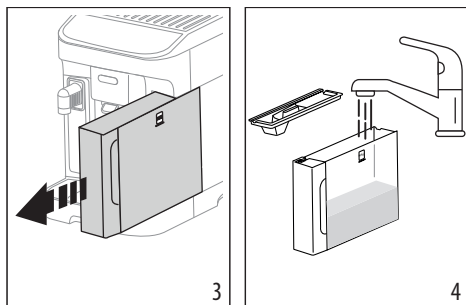

3. Led'en blinker hurtigt på kontrolpanelet (B2).
4. Stil en beholder under kaffe- og (A16) vandudløbene (D5) (fig. 5).

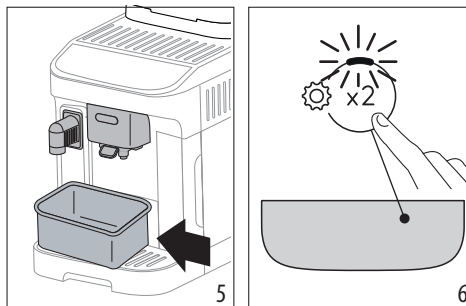

5. Tryk på knappen (x2) (fig. 6): apparatet fortsætter med at fylde de interne kredsløb med vand og afgive varmt vand fra vandudløbet;
6. Udledningen stopper: efter et par sekunder udleder maskinen varmt vand fra kaffestudsen.

Når udledningen er færdig, er maskinen klar til brug.

Bemærk:

- Der skal laves 4-5 kopper cappuccino, inden kaffemaskinen begynder at give et tilfredsstillende resultat i koppen.
- Vi anbefaler straks at installere det medfølgende kalkfilter. Når de to måneders varighed er gået (se dato), eller hvis apparatet ikke er brugt i 3 uger, skal du udskifte eller fjerne filteret, selvom det tilhørende lampe (C1) ikke er tændt.
- personaliser hurtigst muligt vandets hårdhed (kapitel "5. Måling af vandets hårdhedsgrad").

3.1 Klargør mælkekanden (E) til brug

Første gang du bruger maskinen, skal du adskille og rengøre alle mælkekandens komponenter, som angivet nedenfor:

1. Tag låget (E1) af ved at dreje det med uret: stregen på låget skal nå symbolet (fig. 7);
2. Løft derefter låget (fig. 8).

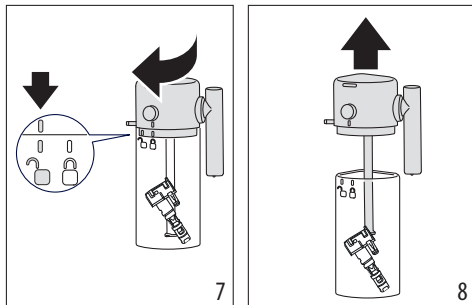

3. Fjern opsugningsrøret (fig. 9);
4. Drej mælkestudsen til en vinkelret position og træk indtil den kommer ud (fig. 10);

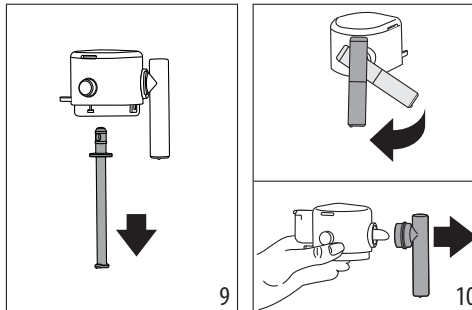

5. Træk konnektoren (E6) ud af mælkebeholderen (E7);

- Rengør kanden som angivet i afsnit "14. Komplet rengøring af mælkekanden", når alle komponenter er adskilt.

Når alle komponenter er blevet rengjort, skal du samle kanden igen ved at sætte konnektoren ind i lejet på følgende måde:

- Sæt konnektoren i dens leje på låget (fig. 11);
- Skub konnektoren helt i bund (fig. 12): Når det er sat helt ind, kan den kun tages ud ved at trykke på den relevante knap på låget.

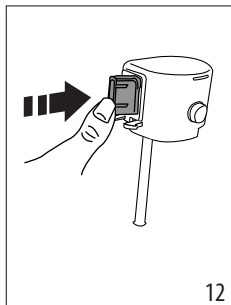
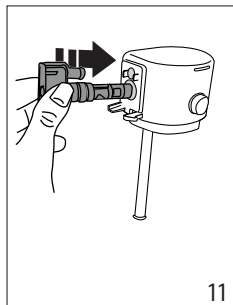

Kanden med alle komponenter er klar til brug.

4. KALKFILTER

Vi anbefaler, at bruge et De'Longhi kalkfilter for at bevare maskinens præstationer konstant over tid.

Find flere oplysninger på siden www.delonghi.com.

 WaterFilter EAN: 8004399327252

For en korrekt brug af filteret skal du følge disse anvisninger.

- Fjern filteret (D4) fra emballagen og drej datoindikatoren indtil de næste 2 måneder vises (fig. 13);

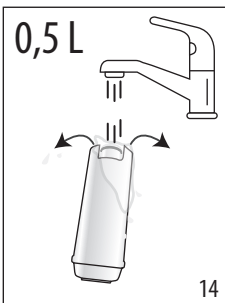
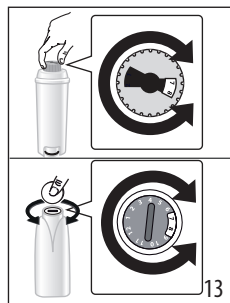

- Filteret aktiveres ved at lade vand fra vandhanen løbe ned i filterets midterste hul, så vandet løber ud af åbningerne i siden i mere end ét minut (fig. 14);
- Fjern vandbeholderen (A9) fra maskinen (fig. 4) og fyld den med frisk drikkevand; indsæt filteret i vandbeholderen ved at nedsænke det helt i cirka ti sekunder, vip det og tryk let på det for at lade luftboblerne slippe ud (fig. 15);

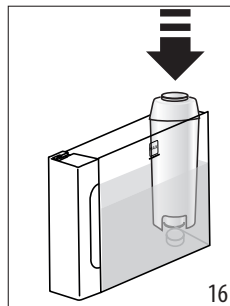
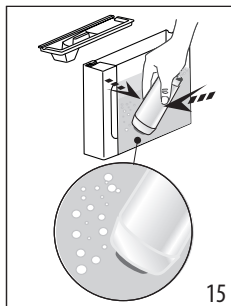

- Sæt filteret i filterlejet, og tryk det i bund (fig. 16);
- Luk beholderen med låget (A8), og sæt den tilbage på kaffemaskinen;
- Hvis ikke den er tilstede, indsættes vandudløbet (D5).
- Placer en tom beholder med en minimumskapacitet på 0,5 liter under varmtvandsudløbet (fig. 5).
- Der henvises til vejledningen i kapitlet "12. Menu indstillinger" for montering af filteret;
- På kontrolpanelet blinker filterlampen (C1), og led'en, der svarer til knappen til rengøring af kanden/manuel skylning (B6), blinker hurtigt;
- Tryk på knappen til rengøring af kanden/manuel skylning (B6) (fig. 17);

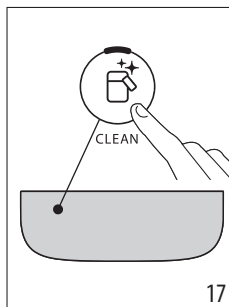

- Apparatet udleder varmt vand og stopper automatisk.
- Når udledningen er afsluttet, slukker filterlampen, filteret er aktivt, og du kan fortsætte med at bruge maskinen.

Bemærk:

- Hvis knappens led  (B6) blinker hurtigt, skal du trykke på selve knappen. På denne måde fortsætter maskinen med at fylde de interne kredsløb, eliminere de luftbobler, der er blevet skabt, og fortsætter installationen beskrevet ovenfor.
- Ved afslutningen af installationen blinker drikkevarens led'er for at angive, at maskinen varmer op for at være klar til brug igen.

4.1 Udskiftning af filteret

Udskift filteret (D4), når kontrollampen tændes  (C1).

1. Tag vandbeholderen (A9) og det brugte filter ud;
2. Fortsæt med at følge trinnene vist i det foregående afsnit for at aktivere filteret.
3. Se instruktionerne i kapitlet "12. Menu indstillinger" om opsætning af maskinen og gentag punkt 9 til 12 i det foregående afsnit.

Bemærk:

Når de to måneders holdbarhed er gået (se datoskive), eller hvis maskinen har stået ubrugt i 3 uger, skal filteret udskiftes, også selvom maskinen ikke anmoder om det.

4.2 Udtagning af filter

Hvis man fortsat ønsker at anvende maskinen uden filteret (D4) skal man fjerne filteret og notere afmonteringen.

1. Tag vandbeholderen (A9) og det brugte filter ud;
2. Der henvises til kapitlet "12. Menu indstillinger" for indstilling af maskinen.

Bemærk:



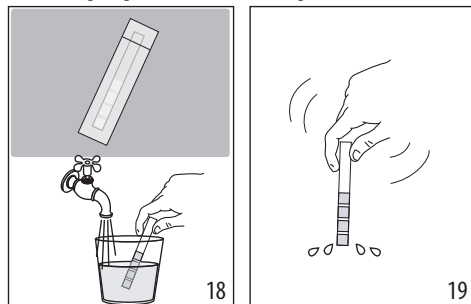

Efter to måneders brug (se datoindikationen), eller hvis apparatet ikke har været brugt i 3 uger, skal filteret fjernes, også selvom maskinen ikke anmoder om det.

5. MÅLING AF VANDETS HÅRDHEDSGRAD

Indstilling af vandets hårdhed øjeblikkeligt gør det muligt for maskinen at reducere hyppigheden for afkalkning. Afkalkningskontrollampen  (C5) vil derefter tænde, når det er nødvendigt baseret på den reelle hårdhed af vandet, der bruges i de forskellige regioner. Gå frem som følger:



1. Hvis udstyret findes i din model, skal du fjerne teststrimlen fra emballagen (D1).
2. Dyp strimlen helt ned i et glas vand i ca. et sekund (fig. 18).
3. Tag strimlen op af vandet og ryst den let (fig. 19). Efter cirka et minut dannes 1, 2, 3 eller 4 små røde firkanter alt efter vandets hårdhedsgrad. Hver firkant svarer til 1 niveau.

Total Hardness Test	Hårdhed
	1 Lav
	2 Medium
	3 Medium/Høj
	4 Høj

Der henvises til kapitlet "12. Menu indstillinger" for indstilling af maskinen.

6. TÆNDING AF APPARATET

Fare for skoldning!

Under skyllingen kommer der en smule varmt vand (A16)ud fra kaffestudsens. Pas på ikke at komme i kontakt med vand-sprøjtene. For at undgå at tømme drypbakken ofte (A14), er det tilrådeligt at samle skyllevandet i en beholder.

- For at tænde for apparatet skal du trykke på knappen  (B1): knappens led lyser og drikke led'erne blinker på kontrolpanelet (B) for at angive, at maskinen varmer op.

Under opvarmningen udfører maskinen en skylning; maskinen lader varmt vand løbe gennem de indvendige rør for at opvarme dem udover at opvarme kedlen.

Maskinen er klar, når drikke- og intensitets-led'erne lyser konstant.

7. SLUKNING AF APPARATET

Hver gang du slukker for kaffemaskinen, udfører den en automatisk skylning, hvis der er blevet tilberedt kaffe.

Fare for skoldning!

Under skyllingen kommer der en smule varmt vand (A16)ud fra kaffestudsens. Pas på ikke at komme i kontakt med vand-sprøjtene. For at undgå at tømme drypbakken ofte (A14), er det tilrådeligt at samle skyllevandet i en beholder.

- For at slukke apparatet, trykkes på knappen  (B1);
- Led'erne for drikketasterne blinker på kontrolpanelet: hvis de findes, skylles apparatet og slukkes derefter (standby).

Bemærk:

Hvis maskinen ikke anvendes i længere perioder, skal forbindelsen til strømforsyningen afbrydes:

- sluk først kaffemaskinen ved at trykke på knappen  ;
- tag ledningen ud af stikkontakten.

8. UDLEDNING AF KAFFEDRIKKE

8.1 Tilberedning af kaffe med kaffebønner





Advarsel!

Undgå at bruge grønne, karamelliserede eller kandiserede kaffebønner, da de risikerer at sidde fast i kaffekværnen og gøre den uanvendelig.

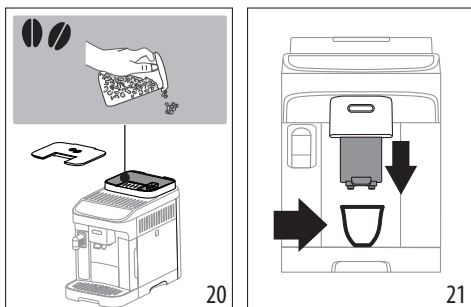
1. Kom kaffebønnerne i kaffebønnebeholderen (A4) (fig. 20);



2. Placér en kop under kaffeudløbet (A16) (fig. 21);
3. Sænk kaffeudløbet for at nærme den koppen mest muligt: Det giver en bedre creme (fig. 21);
4. Vælg den ønskede drik:



Drikkevarer (*)	Standardmængde (ml)	Programmerbar mængde (ml)
 Espresso	≈ 40	fra ≈ 20 a ≈ 80
 Coffee	≈ 180	fra ≈ 100 a ≈ 240

(*) Drikke forskellige efter type og nummer afhængigt af model.

5. Tilberedningen begynder, og led'en, der relaterer til den drik, der tilberedes, blinker på kontrolpanelet (B).

8.2 Tilberedning af 2 kopper kaffe



1. Stil kopperne under kaffestudserne (A16);
2. Sænk kaffestudsen for at nærme den mest muligt til koppen. Det giver en bedre creme;
3. Tryk på knappen  (B2): den tilsvarende led lyser;
4. Tryk på knappen  (B7);
5. Forberedelsen begynder, og led'en for Espresso-knappen blinker på kontrolpanelet (B).

8.3 Tilberedning af kaffe med formalet kaffe



Advarsel!

- Den formalede kaffe må aldrig påfyldes, når kaffemaskinen er slukket, for at undgå at kaffen spredes indvendigt i maskinen og tilsmudser den. Det vil kunne skade kaffemaskinen.
- Tilsæt højst 1 strøget måleske (D2). Ellers kan kaffemaskinen blive snavset indvendigt eller tragten (A3) tilstoppet.



Bemærk:

Hvis der bruges formalet kaffe, er det kun muligt at tilberede én kop kaffe ad gangen.

1. Tryk på  (B3): den tilsvarende led tændes;
2. Det skal sikres, at tragten ikke er tilstoppet, hvorefter der tilsættes en strøget måleske formalet kaffe (fig. 22).

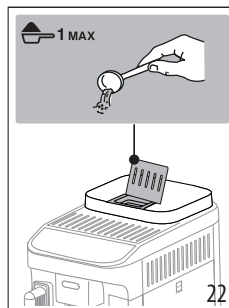

3. Placér en kop under kaffestudsen (A16) (fig. 21).
4. Vælg den ønskede drik (B7);
5. Tilberedningen begynder, og led'en, der relaterer til den drik, der tilberedes, blinker på kontrolpanelet (B).

8.4 Generelle anvisninger til tilberedning af kaffedrikke



- Under brugen kan nogle kontrollamper tænde på betjeningspanelet (B). Deres betydning er beskrevet i kapitel "17. Kontrollampenes betydning".
- Hvis du ønsker en varmere kaffe, anbefaler vi, at du læser kapitel "8.7 Råd til at opnå en varmere kaffe".
- Hvis kaffen løber ud i dråber eller løber for hurtigt ud med for lidt creme, eller hvis kaffen er for kold, kan du læse vores tips og gode råd i afsnittet og kapitlet "18. Fejlfinding".
- Se afsnittene "8.5 Variation af kaffens intensitet" og "8.9 Personaliser mængden i koppen" for at personalisere drikene efter din smag.

Bemærk:

I energisparemodus har kaffemaskinen brug for nogle sekunder, inden den første kop kaffe, fordi den skal varme op.

8.5 Variation af kaffens intensitet

- Tryk på den knap (B4), der svarer til den ønskede intensitet:

	Let
	Medium
	Kraftig

- Fortsæt med at vælge den ønskede kaffedrik.

Bemærk venligst:

- Ved næste forberedelse foreslår maskinen den sidst valgte intensitet.
- I tilfælde af strømafbrydelse vender maskinen tilbage til standardgennemsnitsniveauet.

8.6 Skylning

Med denne funktion kan du udlede varmt vand fra kaffedøbet, så kaffemaskinens indvendige kredsløb rengøres og varmes op.

- Placer en beholder med en minimumskapacitet på 100 ml under kaffestudsens (A16) (fig. 5).
- Hold knappen  (B6) nede i ca. 5 sekunder: udledning starter og stopper automatisk (hvis du vil stoppe tidligere, tryk på samme knap igen).

Bemærk:

- Ved perioder uden brug, som overskrider 3-4 dage, anbefaler vi kraftigt at gennemføre 2/3 skylninger, når maskinen tændes, inden du bruger den;
- Efter skyllefunktionen er det normalt, at der er vand i kaffebrumsbeholderen (A10).

8.7 Råd til at opnå en varmere kaffe

Hvis du ønsker en varmere kaffe, anbefaler vi, at du:

- udfør en skylning (se kapitel "8.6 Skylning ");
- opvarm kopperne med varmt vand ved at udlede varmt vand (Hot water);
- øge kaffetemperaturen (se kapitel "12. Menu indstillinger").



8.8 Justering af kaffekværnen

Der er ikke behov for at justere kaffekværnen, i det mindste ikke i begyndelsen, fordi den er allerede indstillet, så kaffen tilberedes korrekt.

Bemærk:

Drejeknappen må kun drejes, mens kaffekværnen er i gang i den indledende fase for tilberedning af kaffedrikke.

For at foretage en justering, mens kaffekværnen kører, skal man dreje drejeknappen (A2) på følgende måde:

Hvis kaffen udledes for langsomt eller slet ikke. Virkningen af justeringen mærkes først efter tilberedning af mindst yderligere 2 kopper kaffe.	Drej et hak mod nummer 7 
For en fyldigere og mere cremet kaffe Virkningen af justeringen mærkes først efter tilberedning af mindst yderligere 2 kopper kaffe.	Drej et hak mod nummer 1 

8.9 Personalisér mængden i koppen

- Hold tasten for den drik, der skal programmeres nede i nogle få sekunder: når led'en for den valgte drik blinker hurtigt, er maskinen i programmeringstilstand. Udledningen begynder
- Tryk på tasten for drikken igen når den ønskede mængde er i koppen: udledningen stopper, og mængden er gemt i hukommelsen.

Bemærk:

Tryk på knappen for en anden drik for at annullere den igangværende programmering.

9. TILBEREDNING AF DRIKKE MED MÆLK

Bemærk:

- For at bruge kanden skal man kontrollere, at alle komponenter er rene, og sat på dem som angivet i afsnittet "3.1 Klargør mælkekanden (E) til brug", idet man skal sikre sig, at konnektoren (E6) (i mælkebeholderen) er sat korrekt i lejet (fig. 11-12).
- For at undgå at få mælk med lidt skum eller store bobler, skal du altid rengøre mælkelåget (E1) og kandeltilslutningen (E6) som beskrevet i afsnit "9.6 Rengøring af mælkekanden efter hver brug", og "14. Komplet rengøring af mælkekanden".

9.1 Hvilken mælk skal man bruge?

Skumkvaliteten kan variere afhængigt af:

- temperatur på mælken eller vegetabilsk drikkevarer (for de bedste resultater skal du altid bruge mælk eller vegetabilsk drikkevarer ved køleskabstemperatur, 5°C);
- typen af mælk eller vegetabilsk drik;
- anvendt mærke;
- ingredienser og næringsværdi.

LatteCrema HOT	
Komælk	
Sødmælk (fedt >3,5%)	
Letmælk (fedt mellem 1,5 og 1,8%)	✓
Skummetmælk (fedt <0,5%)	
Vegetabiliske drikkevarer	
Soja	✓
Mandel	✓
Havre	✓

Bemærk:

I tilfælde af vegetabiliske drikke anbefales brugen af "Barista" versioner for at optimere kvaliteten af skummet.

9.2 Hvor meget mælk skal du hælde i?

Der er en graderet skala på mælkebeholderen (E7) (fig. 23), som hjælper dig med at hælde den ideelle mængde til tilberedning af drikken i.

De mellemliggende hak svarer til $\approx 20\text{ml}$.

"MIN"-hakket svarer til den mindste programmerbare mængde (se afsnit "9.7 Personaliser mængden i koppen").

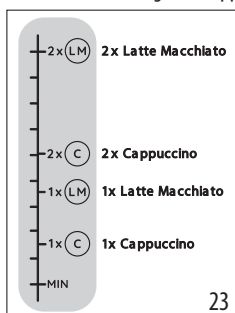

Bemærk:

- Afhængigt af den anvendte mælks type og temperatur kan opskriften være lidt anderledes.
- Er der for lidt mælk i kanden, kommer der et suk ud af mælkestudsen.

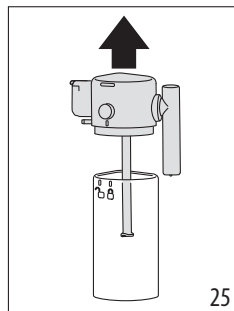
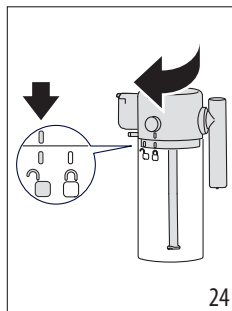

9.3 Fyld og sæt mælkekanden på

1. Tag låget (E1) af ved at dreje det med uret: stregen på låget skal nå symbolet  (fig. 24);
2. Løft derefter låget (fig. 25).

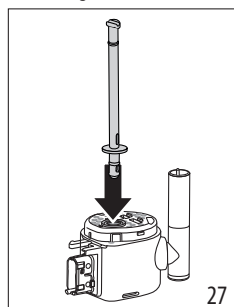
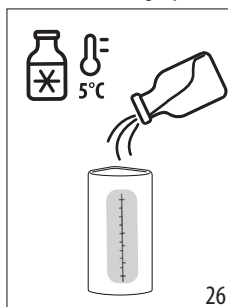

3. Fyld mælkebeholderen (E7) med en tilstrækkelig mængde mælk (fig. 23 og 26);
4. Sørg for, at mælkeopsugningsrøret (E4) er godt placeret i bunden af låget på mælkekanden (fig. 27);



5. Luk kanden: sæt låget på igen (stregen på låget skal svare til symbolet ) og drej den mod symbolet , indtil den låser på plads (fig. 28);
6. Hægt på ved at skubbe kanden fast på stikket (fig. 29). Maskinen udsender et akustisk signal (hvis funktionen er aktiv).

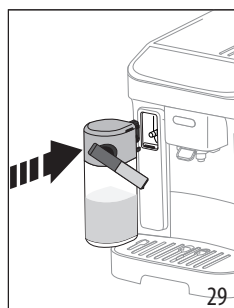
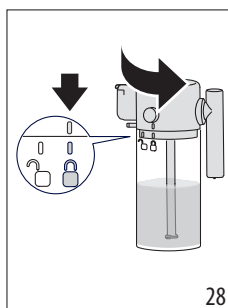

9.4 Valg af kaffestyrke eller brug af formalet kaffe

Når mælkekanden er klargjort, er det, før man går videre med valget af den ønskede mælkedrik, muligt at tilpasse styrken af kaffen som angivet i afsnittet "8.5 Variation af kaffens intensi-

tet" eller vælge brugen afformålet kaffe og følgelig indsætte et kaffemål som angivet i paragraffen "8.3 Tilberedning af kaffe med formalet kaffe" 

9.5 Udledning af mælkedrikken

1. Stil en tilstrækkelig stor kop under kaffestudsen (A16) og under mælkestudsen (E3) (fig 30).

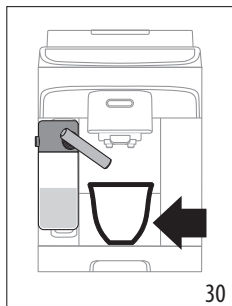

2. Vælg mælkedrikken fra kontrolpanelet.

Bemærk:

Hvis tilstanden "Energibesparelse" er aktiveret (se kapitel "12. Menu indstillinger"), kan udledningen af drikken kræve et par sekunders ventetid.

9.6 Rengøring af mælkekanden efter hver brug

Efter hver udledning af mælkedrikke blinker LED'en svarende til knappen (B6) på kontrolpanelet (fig. 31).

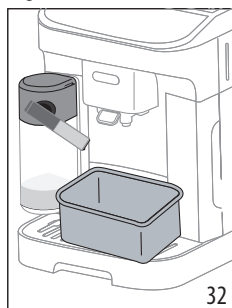
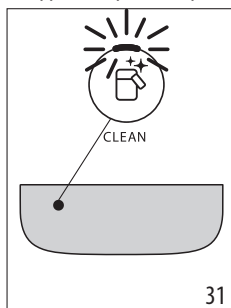

Lad mælkekanden stå i maskinen (det er ikke nødvendigt at tømme mælkebeholderen);

3. Placer en kop eller en anden beholder under mælkestudsen (fig. 32);
4. Tryk på knappen : varmt vand og damp kommer ud af mælkestudsen. Rengøringen slutter automatisk;

I tilfælde af flere forberedelser efter hinanden:

- Fortsæt med rengøring af mælkekanden efter den sidste forberedelse.

Ved afslutningen af forberedelserne er mælkekanden tom, eller der er ikke nok mælk til andre opskrifter

- Efter rengøring med knappen  adskilles mælkekanden og alle komponenter rengøres som beskrevet i proceduren i afsnittet "14. Komplet rengøring af mælkekanden".

Ved afslutningen af forberedelserne er der stadig nok mælk i karaffen til andre opskrifter

- Efter rengøring med knappen  skal du fjerne mælkekanden og straks stille den i køleskabet. Kanden kan opbevares i køleskabet i højst 2 dage, og fortsæt derefter med at rense alle komponenter som beskrevet i afsnittet "14. Komplet rengøring af mælkekanden".

Advarsel:

Hvis mælkekanden har holdt sig ude af køleskabet i mere end **30 minutter**, demonteres og rengøres alle komponenter i henhold til proceduren i afsnit "14. Komplet rengøring af mælkekanden".

Generelle noter efter tilberedning af mælkedrikkevarer:

- I nogle tilfælde er det nødvendigt at tænde for maskinens opvarmning for at udføre rengøringen.
- Vent på, at operationen er færdig. Funktionen er automatisk. Skal ikke stoppes, mens den er i gang.

9.7 Personaliser mængden i koppen

1. Hold tasten for mælkedrikken, der skal programmeres, trykket i nogle sekunder: du er i menuen, når kontrollampen blinker hurtigt. Udledningen begynder
2. Tryk på tasten for drikken igen når den ønskede mængde er i koppen: udledningen af den første ingrediens afbrydes, og udledningen af den anden ingrediens begynder.
3. Tryk på tasten for drikken igen når den ønskede mængde er i koppen: udledningen stopper, og mængden er gemt i hukommelsen.

Bemærk!

Tryk på knappen for en anden drik for at annullere den igangværende programmering



10. UDLEDNING AF VARMT VAND

Fare for forbrændinger!

Gå ikke fra maskinen, mens den udleder varmt vand.

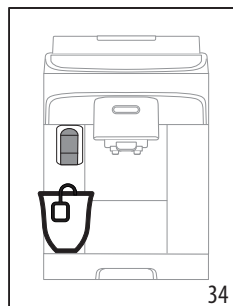
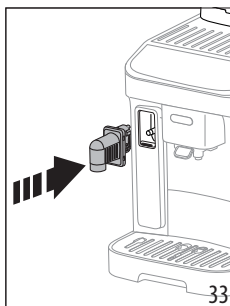
1. Indsæt varmtvandsudløbet (fig. 33).





2. Stil en kop under varmtvandsudløbet (fig. 34) (så tæt på som muligt for at undgå stænk).
3. Tryk på knappen  Hot water.
4. Udløbet afbrydes automatisk. Hvis man ønsker at afbryde før, trykkes på knappen .

Bemærk:

I energisparetilstand skal maskinen vente et par sekunder, før den begynder at dispensere.

10.1 Personaliser mængden af varmt vand

1. Hold tasten for drikken  Hot water trykket i nogle sekunder: du er i menuen, når kontrollampen blinker hurtigt. Udledningen begynder
2. Tryk på tasten for drikken igen når den ønskede mængde er i koppen: udledningen stopper, og mængden er gemt i hukommelsen.

	Standard (ml)	Programmerbar (ml)
 Hot water	250	fra ≈ 20 til ≈ 420

Bemærk!

Tryk på knappen for en anden drik for at annullere den igangværende programmering

11. RÅD TIL ENERGISPAREFUNKTIONEN

- Fjern mælkebeholderen for at reducere energiforbruget efter udledning af en eller flere drikke;
- Indstil autosluk til 15 minutter (se "12. Menu indstillinger").
- Aktiver Energisparefunktion (se "12. Menu indstillinger").
- Udfør en affalkningscyclus når maskinen anmoder om det.

12. MENU INDSTILLINGER

Når menuen er åbnet, kan man vælge følgende funktioner med de knapper, der forbliver aktive:

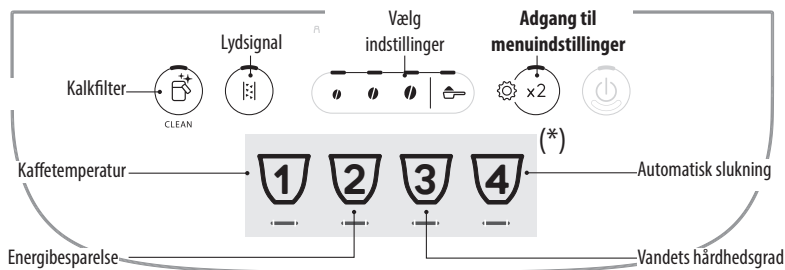





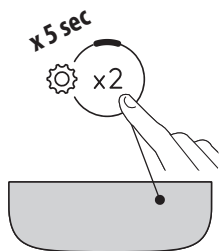





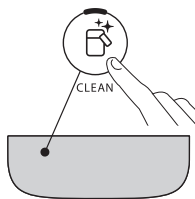

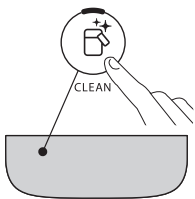
(*) Forskellige drikke afhængigt af modellen

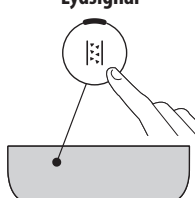
1. Gå ind i menuen:

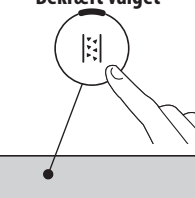









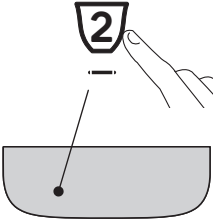

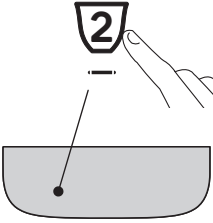
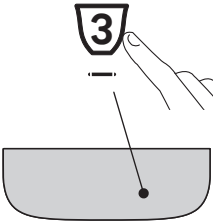



Hold knappen  trykket i nogle sekunder: tasterne vedrørende indstillingerne lyser. Fortsæt ved at trykke på knappen for indstillingen, der skal justeres.

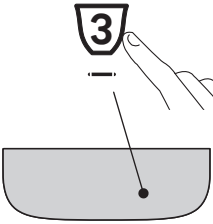
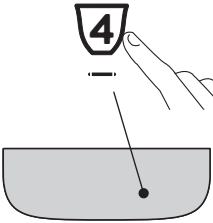

2. Justere maskinindstillinger:

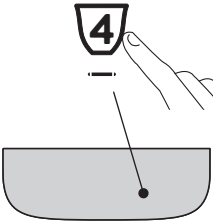
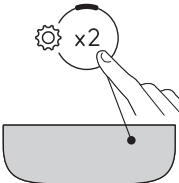
Kalkfilter 	Tryk på en af bønnerne eller udskift kalkfilteret	ISAT 	Bekræft valget 
	Tryk på kaffepulversymbolet for at fjerne kalkfilteret	FJERNET 	
Lydsignal 	Tryk på en af bønnerne for at aktivere lydsignalet	ON 	Bekræft valget 
	Tryk på kaffepulversymbolet for at deaktivere lydsignalet	OFF 	
Kaffetemperatur 	Tryk på bønnen for den ønskede temperatur	LAV 	Bekræft valget 
		MIDDEL 	
		HØJ 	



<p>Energibesparelse</p> 	<p>Tryk på en af bønnerne for at aktivere energibesparelse</p>	<p>ON</p> 	<p>Bekræft valget</p> 
<p>Vandets hårdhedsgrad</p> 	<p>Tryk på kaffepulversymbolet for at deaktivere energibesparelse</p> <p>Tryk på symbolet ud for niveauet, der skal indstilles</p>	<p>OFF</p>  <p>NIVEAU 1</p>  <p>NIVEAU 2</p>  <p>NIVEAU 3</p>  <p>NIVEAU 4</p> 	<p>Bekræft valget</p> 
<p>Automatisk slukning</p> 	<p>Tryk på symbolet ud for tiden, der skal indstilles</p>	<p>15 MINUTTER</p>  <p>30 MINUTTER</p>  <p>1 TIME</p>  <p>3 TIMER</p> 	<p>Bekræft valget</p> 
<p>3. Forlad menuen:</p>			
	<p>Tryk på knappen  : Maskinen er igen klar til brug.</p> <p>Bemærk! Maskinen forlader automatisk indstillingsmenuen efter 30 sekunder uden brug.</p>		

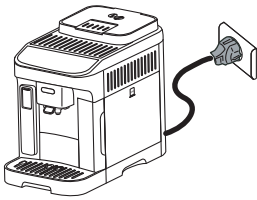

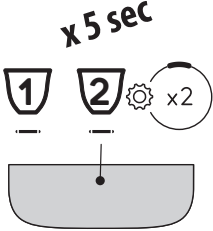
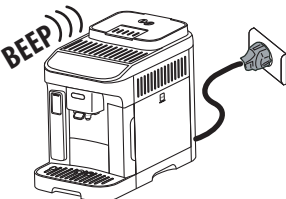

12.1 Nulstil til fabriksværdier



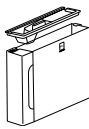
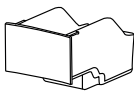
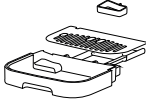

<p>Kontrollér om maskinen er i stand-by (slukket, men tilsluttet elnettet).</p>	
<p>Hold tasterne for drikkene 1, 2 og trykket i 5 sekunder  x2 : alle indstillinger og mængden af drikke vender tilbage til standardværdierne.</p>	<p>x 5 sec</p> 
<p>Maskinen udsender et langt bip, og alle kontrollamper blinker for at bekræfte nulstillingen</p>	

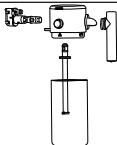
13. RENGØRING AF MASKINEN

Advarsel!

- Der må ikke anvendes opløsningsmidler, slibende rengøringsmidler eller sprit til rengøring af kaffemaskinen. Det er ikke nødvendigt at anvende kemiske tilsætningsstoffer for rengøring af De'Longhis superautomatiske kaffemaskiner.
- Anvend ikke metalgenstande til at fjerne kalk eller kaffeaflejringer, da de kan ridse metal- eller plastoverfladerne.

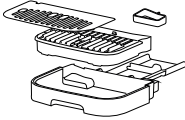
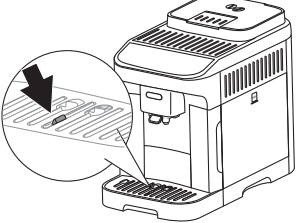
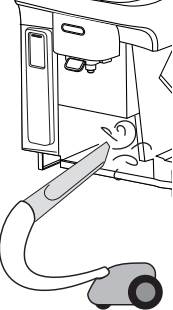
					
 50 °C	✗	✗	✗	✓	✓
	✓	✓	✓	✓	✓

Komponent	Frekvens	Procedure
<p>Kaffegrumsbeholder</p> 	<p>Når kontrollampen  tænder skal kaffegrumsbeholderen tømmes.</p> <p>Hvis man ikke rengør beholderen med kaffegrums, kan maskinen ikke brygge kaffe. Apparatet signalerer, at det er nødvendigt at tømme beholderen, også når den ikke er fuld, hvis der er gået 72 timer fra den første tilberedning (for at tællingen til de 72 timer udføres korrekt, må maskinen altid frakobles strømforsyningen).</p>	<ul style="list-style-type: none"> • Træk drypbakken ud, tøm og rengør den. • Tøm og rengør omhyggeligt kaffegrumsbeholderen, og sørg for at fjerne alle rester, der er aflejret på bunden. • Kontrollér kondensopsamleren (rød), og tøm den, hvis den er fuld.
<p>Komponenter til drypbakke</p> 	<p>Drypbakken er udstyret med en flydende rød indikator for niveauet af det indeholdte vand.</p> <p>Før denne indikator begynde at komme frem på bakken, hvor kopperne anbringes, skal bakken tømmes og rengøres.</p> 	<ul style="list-style-type: none"> • Træk drypbakken og kaffegrumsbeholderen ud; • Fjern kopbakken, bakkeristen, og tøm drypbakken og kaffegrumsbeholderen. Vask alle delene; • Kontrollér kondensopsamleren (rød), og tøm den, hvis den er fuld. • Sæt drypbakken, risten og kaffegrumsbeholderen tilbage på plads. <p>Når drypbakken fjernes, skal kaffegrumsbeholderen, også selvom den ikke er særlig fuld, altid tømmes.</p>
<p>Indvendigt i maskinen</p> 	<p>Kontrollér jævnligt (ca. en gang om måneden), at kaffemaskinen ikke er snavset indvendigt (fjern drypbakken for at få adgang).</p>	<p>Sluk maskinen og kobl den fra strømforsyningen. Sænk aldrig kaffemaskinen ned i vand.</p> <ul style="list-style-type: none"> • Fjern kaffeaflejringer med en pensel og en svamp. • Støvsug alle rester.
<p>Kaffestudser</p> 	<p>Rengør kaffestudserne regelmæssigt (en gang om måneden)</p>	<ul style="list-style-type: none"> • Rengør kaffestudserne regelmæssigt med en svamp eller en klud. • Kontrollér, at hullerne i kaffestudsen ikke er tilstoppede. Fjern eventuelle kaffeaflejringer med en tandstik.

14. KOMPLET RENGØRING AF MÆLKEKANDEN

Rengør mælkekanden som beskrevet nedenfor:

1. Tag låget (E1) af ved at dreje det med uret: stregen på låget skal nå symbolet  (fig. 24);
2. Løft derefter låget (fig. 25).
3. Fjern opsugningsrøret (fig. 35);

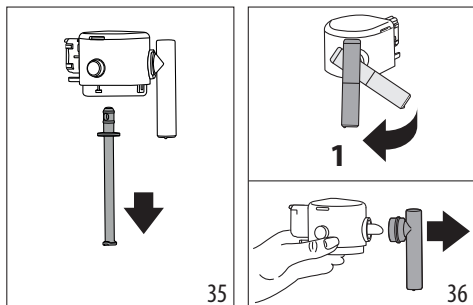

4. Drej mælkestudsens til en vinkelret position og træk indtil den kommer ud (fig. 36).
5. Tryk på knappen (E5) for at trække stikket ud (fig. 37).

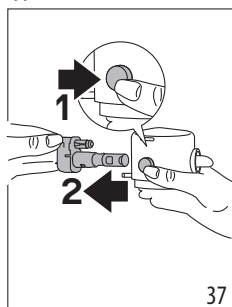

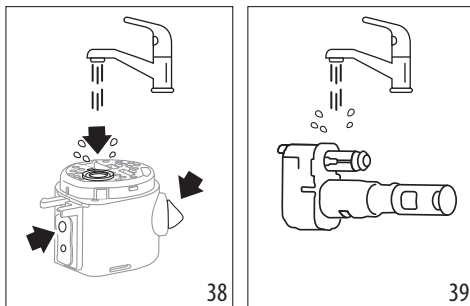

6. Fortsæt med vask i opvaskemaskinen (anbefalet) eller i hånden, på følgende måder:
 - **I opvaskemaskinen:** Skyl alle de ovenfor beskrevne komponenter og mælkebeholderen med varmt drikkevand (mindst 40°C): anbring dem derefter på opvaskemaskinens øverste kurv, og start et 50°C vaskeprogram, eksempelvis ECO-standard.
 - **I hånden:** Skyl alle komponenter og mælkebeholderen grundigt med varmt postevand (mindst 40°C) for at fjerne synlige rester af mælk, og sørg for at lede vandet gennem alle hullerne i låget (fig. 38). Nedsenk derefter alle komponenter i varmt drikkevand (mindst 40°C) med opvaskemiddel i mindst 30 minutter. Skyl derefter grundigt under varmt drikkevand alle komponenterne som beskrevet ovenfor, gnid dem individuelt med dine hænder.

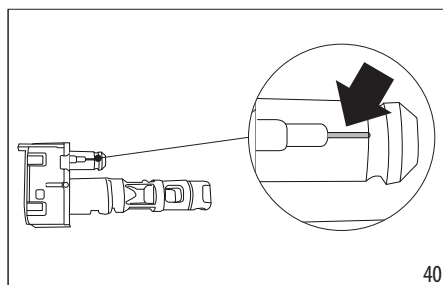

7. Skyl mælkekandens stik (E6) grundigt (fig. 39). Vær særligt opmærksom på, at der ikke er mælkerester tilbage på luftkanalen (i forstørrelsen) (fig. 40): Skrab om nødvendigt kanalen med en tandstik;



8. Tør alle komponenter af med en ren og tør klud;
9. Saml derefter alle lågets komponenter igen;
10. Luk kanden igen: sæt låget på igen (strege på låget skal passe til symbolet  og drej den mod symbolet,  indtil den låser på plads (fig. 28).

15. RENGØRING AF BRYGGEENHEDEN

Advarsel!

Bryggeenheden (A6) må ikke tages ud, når maskinen er tændt.

1. Tryk på knappen  (B1) for at slukke maskinen;
2. Tag vandbeholderen ud (A9);
3. Åbn lågen til infusionsenheden, der er placeret på højre side (fig. 41);
4. Tryk de to farvede udløserknapper indad og (fig. 42) træk samtidig infusionsenheden udad;

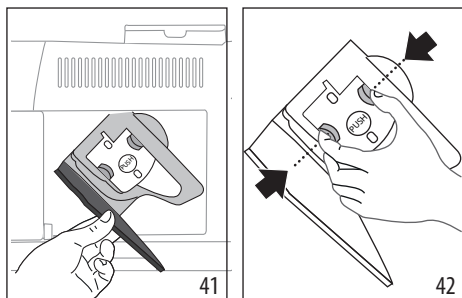

5. Læg bryggeenheden i blød i vand i ca. 5 minutter, og skyl den derefter under hanen.

Advarsel!

SKYL KUN MED VAND

INGEN RENGØRINGSMIDLER – INGEN OPVASKEMASKINE

6. Rengør bryggeenheden uden brug af rengøringsmidler, da de vil kunne beskadige den.
7. Ved hjælp af penslen fjerner du eventuelle kafferester fra bryggeenhedens leje, som ses fra bryggeenhedens luge.
8. Efter rengøringen sættes bryggeenheden på plads ved at indsætte den i holderen og trykke på PUSH, til der høres et klik;

Bemærk:

Hvis det er svært at indsætte bryggeenheden, skal den (inden den indsættes) trykkes lidt sammen ved at trykke på de to håndtag (fig. 43).

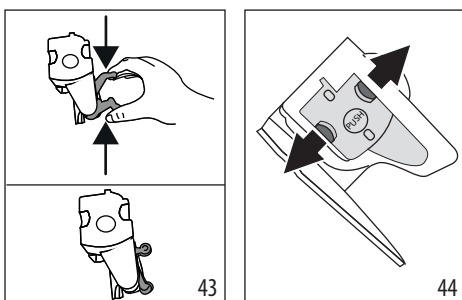

9. Når den er indsat, skal det sikres, at de to farvede knapper er slået ud igen (fig. 44);
10. Luk lugen til bryggeenheden.
11. Indsæt vandbeholderen.

16. AFKALKNING

- Læs instruktionerne og etiketten på afkalkningsmidlets pakning, inden du afkalker maskinen.
- Det anbefales at kun anvende De'Longhi afkalkningsmiddel. Brugen af uegnede afkalkningsmidler samt uregelmæssig afkalkning, kan medføre, at der opstår fejl, som ikke dækkes af fabrikantens garanti.

- Afkalkningsmidlet kan beskadige sart overflader. Hvis produktet, ved et uheld, hældes ud, skal man straks tørre det op.

Sådan afkalker du

Afkalkningsmiddel	De'Longhi afkalkningsmiddel
Beholder	Anbefalet kapacitet: 2 l
Tid	~30min
Tilbehør	Varmtvandsudløb (D5)

Advarsel:

Hvis kalkfilteret er installeret, skal det fjernes inden afkalkningsvæsken hældes på.

Indsæt derefter filteret igen i begyndelsen af fase 3.

Afkalk maskinen, når lampen tændes på kontrolpanelet  (C4). Samme lampe blinker for at indikere at afkalkningscyklussen er i gang.

Bemærk:

- Når afkalkningscyklussen er startet, er det ikke muligt at afbryde den, og den skal færdiggøres med den komplette skyllecycelus. Til dette skal du sørge for at have afkalkningsmidlet.

Gå frem som følger:

1. Sørg for, at vandudløbet (D5) er isat;

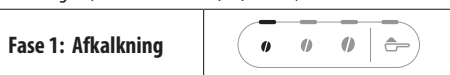

2. Hold knappen  nede i mindst 5 sekunder (B5), indtil led'en blinker hurtigt. Lysintensitets-led'en lyser for at angive fase 1 af afkalkningen;
3. Tøm drypbakken (A14) og grumsbeholderen (A10) og sæt dem i igen; tøm vandbeholderen (A9) helt og fjern blødgøringsfilteret (hvis det findes);
4. Hæld afkalkningsmiddel i vandbeholderen op til niveau A (svarende til en pakke på 100 ml), som er trykt på beholderens side (bagpå) (fig. 45). Hæld derefter vand (en liter) på op til niveau B (fig. 46) og sæt vandbeholderen på plads igen;

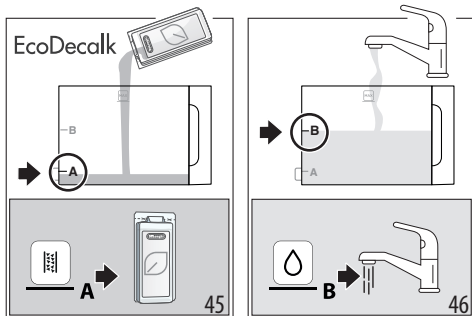

5. Stil en beholder med en minimumskapacitet på 2 liter under kaffe-(A16) og vandudløbene (D5) (fig. 47).

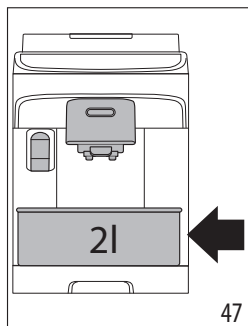

6. Tryk på tasten for at starte afkalkningsprogrammet; lampen  blinker for at angive, at fase 1 er i gang;
7. I cirka ti minutter skifter maskinen automatisk mellem pauser og leveringer fra damp-/varmtvandsudløbet og kaffestudsen.

Når den første fase af afkalkningscyklussen er afsluttet, lyser indikatoren for intet vand (C2).

Fase 2: Første skylning



8. Tøm beholderen, der blev brugt til at opsamle afkalkningsopløsningen, og fjern vandbeholderen, tøm den, skyl den med rindende vand, fyld den op til MAKS-niveauet med frisk vand (fig. 48), og sæt den ind i maskinen: Genplacer beholderen under studserne;

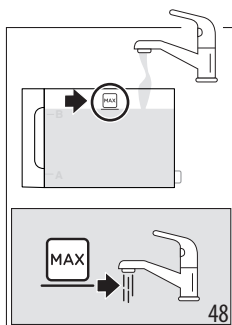

9. Tryk på knappen  (som blinker hurtigt) for at starte skylningen: led'en der relaterer til den gennemsnitlige intensitet blinker for at angive, at fase 2 af afkalkningen er i gang;
10. Maskinen skyller automatisk kaffe- og varmtvandsudløbene;

Når den anden fase af afkalkningscyklussen er afsluttet, lyser indikatoren for intet vand (C2).

Fase 3: Anden skylning



11. Tøm beholderen, der blev brugt til at opsamle vandet fra den første skylning, fjern vandbeholderen, fyld den op til MAKS-niveauet med frisk vand (fig. 48), og indsæt blødgøringsfilteret igen, hvis det er i brug; sæt beholderen ind i maskinen igen, og genplacer beholderen under studserne;
12. Tryk på knappen  (som blinker hurtigt) for at starte skylningen: Led'en med høj intensitet blinker for at indikere, at fase 3 af afkalkningen er i gang; skylningen fortsætter fra damp-/varmtvandsudløbet;

Fase 4: Afslutning af afkalkning







13. Når led'en vedrørende formalet-funktionen tændes, er afkalkningen afsluttet korrekt;
14. Kontrollamper til kaffegrumsbeholder (C4) og manglende vand tændes (C2). Tøm grumsbeholderen og drypbakken, hvor en del af skyllevandet samler sig; fyld derefter vandbeholderen.
15. Sæt komponenterne tilbage i maskinen. Maskinen klar til brug.

Bemærk:

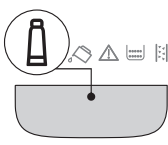
- Når afkalkningscyklussen er gennemført, er det normalt, at der er vand i kaffegrumsbeholderen.
- Apparatet kræver en tredje skylning, hvis vandbeholderen ikke er blevet fyldt til maks.-niveauet. Dette sikrer, at der ikke er noget afkalkningsmiddel tilbage i maskinens indvendige kredsløb.

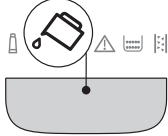
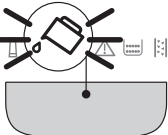
17. KONTROLLAMPERNES BETYDNING

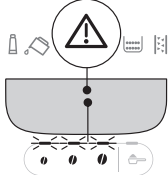

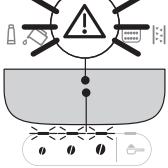
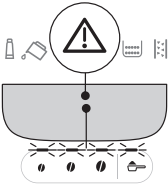
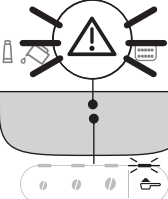
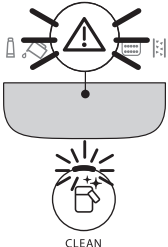
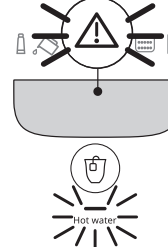

Kontrollampe/Led	Betydning
Kontrollamperne for drikke blinker	Maskinen opvarmer: vent
Kontrollamperne for drikke og for tilhørende indstillinger lyser fast	Maskinen er klar til brug: fortsæt med at vælge drikken, der skal udledes og de tilhørende muligheder
	Udskift filteret (se kapitel "4. Kalkfilter")
→	

Kontrollampe/Led	Betydning
	Der er ikke tilstrækkeligt med vand i beholderen: fyld beholderen op
	Vandbeholderen sidder ikke i maskinen eller er ikke isat korrekt: sæt vandbeholderen rigtigt i
	Generel alarm: Kaffemaskinen er meget snavset indvendigt. Rengør omhyggeligt kaffemaskinen. Hvis kaffemaskinen stadig viser meddelelsen efter rengøringen, skal du rette henvendelse til kundeservice og/eller et autoriseret servicecenter.
	Bryggeenheden er ikke blevet indsat efter rengøringen: indsæt bryggeenheden som angivet i kapitlet "15. Rengøring af bryggeenheden"
	Kaffebønner mangler: Fyld kaffebønnebeholderen, tryk bagefter på en vilkårlig knap for at forlade alarmeren.
	Tilberedning med formalet kaffe er valgt uden at hælde kaffen i den passende tragt (A3)

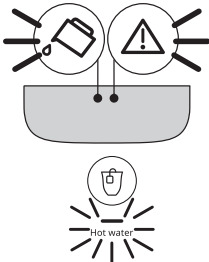

Kontrollampe/Led	Betydning
	Malegraden er for fin, og kaffen strømmer for langsomt ud eller slet ikke. Justér kaffekværnen (afs. "8.8 Justering af kaffekværnen")
	Der er brugt for meget kaffe. Vælg en svagere styrke eller reducer mængden af formalet
	Kaffen løber for langsomt eller dråbevis ud. Kaffen er malet for fint. Anvend kaffe til espressomaskine.
	<ul style="list-style-type: none"> Der er anmodet om brygning af en mælkedrik, men mælkebeholderen er ikke komplet eller ikke rigtigt sat i: kontrollér, at mælkebeholderen er komplet med alle komponenter sat rigtigt i Mælkebeholderen er taget ud under mælkeudløbet. Sæt mælkebeholderen i igen: maskinen bliver klar til brug
	Der er anmodet om udløbning af varmt vand, men udløbet er ikke sat i: sæt vandudløbet i

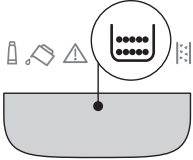
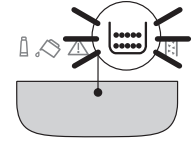
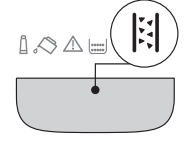

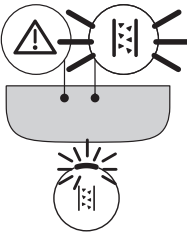
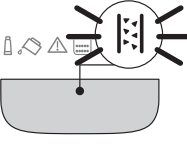
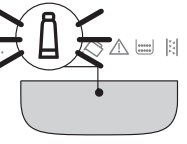

Kontrollampe/Led	Betydning
	<p>Vandkredsløbet er tomt. Udled varmt vand ved at trykke på knappen </p>
	<p>Kaffegrumsbeholderen skal tømmes (A10)</p>
	<p>Kaffegrumsbeholderen (A10) er ikke sat i eller er ikke isat korrekt: sæt drypbakken med kaffegrumsbeholderen på plads ved at trykke den i</p>
	<p>Det er nødvendigt at udføre afkalkning ("16. Afkalkning ")</p>
→	

Kontrollampe/Led	Betydning
	<p>Afkalkning er blevet afbrudt. Fuldfør cyklusen med at genoptage fra den fase, der er angivet af led'erne til intensitetsvalg.</p>
	<p>Afkalkning i gang</p>
	<p>Installer/udskift blødgøringsfilter i gang</p>

18. FEJLFINDING

Herunder nævnes nogle mulige fejlfunktioner.

Hvis problemet ikke kan løses på den beskrevne måde, skal du rette henvendelse til et servicecenter.

Problem	Årsag	Løsning
Maskinen tænder ikke.	Stikket er ikke indsat i stikkontakten.	Sæt stikket i stikkontakten.
Kaffen er ikke varm.	Kopperne er ikke blevet forvarmede.	Varm kopperne ved at skylle dem med varmt vand (bemærk: varmtvandsfunktionen kan bruges).
	Apparatets indvendige kredsløb er afkølet, fordi der er gået 2-3 minutter siden sidste brygning.	Opvarm de indvendige kredsløb med en skylning, inden du tilbereder kaffe, ved at trykke på knappen  (B6) i nogle sekunder.
	Kaffetemperaturen er indstillet lavt.	Indstil en højere kaffetemperatur i indstillingsmenuen (se "12. Menu indstillinger").
	Du skal afkalke kaffemaskinen	Udfør afkalkning. Kontrollér derefter vandets hårdhedsgrad ("5. Måling af vandets hårdhedsgrad") og kontrollér, om apparatet er indstillet i henhold til den reelle hårdhed ("12. Menu indstillinger").
Kaffen er tynd eller for lidt cremet.	Kaffen er malet for groft.	Justér kaffekværnen ("8.8 Justering af kaffekværnen"). Virkningen er først mærkbar efter tilberedning af mindst 2 kopper kaffe.
	Kaffen er ikke egnet.	Anvend kaffe til espressomaskine.
	Kaffen er ikke frisk.	Posen med kaffe har været åben for længe og har mistet smagen.
Kaffen løber for langsomt eller dråbevis ud.	Kaffen er malet for fint.	Justér kaffekværnen ("8.8 Justering af kaffekværnen"). Virkningen er først mærkbar efter tilberedning af mindst 2 kopper kaffe.
Maskinen udleder ikke kaffe	Maskinen registrerer indvendig tilsmudsning	Vent, til maskinen igen er klar til brug, og vælg den ønskede drik. Hvis problemet fortsætter skal det autoriserede servicecenter kontaktes.
Der kommer ikke kaffe ud af en eller begge udløb på kaffestudsden.	Kaffestudsens dyser er tilstoppede.	Rengør dyserne med en klud. Brug om nødvendigt en tandstikker til at fjerne eventuelle aflejringer.
Den tilberedte kaffe er fortyndet.	Kaffepulvertragten er tilstoppet.	Åbn lågen, rengør tragten med en pensel.
Bryggeenheden kan ikke tages ud.	Slukningen af maskinen er ikke blevet udført.	Udfør slukning ved at tryk på knappen  .
		→

Problem	Årsag	Løsning
Når afkalkningen er afsluttet, anmoder apparatet om en tredje skylning	Under de to skyllecycklusser er vandbeholderen ikke blevet fyldt til niveauet MAX.	Genoptag afkalkningsoperationen fra "Fase 3: Anden skylning".
Mælken har store bobler eller udledes i sprøjt fra mælkeudløbet (E3) eller er ikke tilstrækkeligt opskummet.	Mælken er ikke tilstrækkelig kold, eller det er ikke letmælk eller skummetmælk.	Anvend køleskabskold (cirka 5 °C) skummetmælk eller letmælk. Hvis resultatet endnu ikke er som ønsket, kan du forsøge med et andet mærke mælk.
	Låget på mælkebeholderen er snavset.	Afmonter komponenterne og rengør den grundigt som angivet i kap. "9.6 Rengøring af mælkekanden efter hver brug". Vær særlig opmærksom på at rense mælkekandens stik (E6).
	Brug af vegetabiliske drikke.	Resultatet varierer meget afhængigt af drikkenes ernæringsmæssige egenskaber. Det anbefales at bruge "Barista"-versionen.
Mælkedrikke er ikke aktiveret	Mælkebeholderen er ikke sat i eller er ikke sat rigtigt i.	Klargør mælkebeholderen og sæt den rigtigt i maskinen.
	Der er blevet tilberedt flere mælkedrikke efter hinanden, og maskinen skal tilbage til den ideelle temperatur for at tilberede de næste drikke.	Vent på at mælkedrikkerne igen aktiveres på betjeningspanelet.
Kopbakkepladen over maskinen er varm	Der er blevet tilberedt flere drikke hurtigt efter hinanden	
Maskinen er ikke i brug og udsender støj eller små damppest	Maskinen er klar til brug, eller er blevet slukket for nylig, og dråber af kondensat drypper indvendigt i den endnu varme fordamper.	Dette fænomen er en del af apparatets normale drift; for at begrænse fænomenet skal du tømme drypbakken.
Apparatet udsender dampe fra drypbakken, og/eller der er vand på overfladen, hvorpå apparatet er placeret.	Bakkeristen er ikke blevet indsat efter rengøringen.	Genindsæt bakkeristen i drypbakken.

19. TEKNISKE SPECIFIKATIONER

Spænding: 220-240 V~ 50-60 Hz maks. 10 A

Effekt: 1450W

Tryk: 1,5 MPa (15 bar)

Vandbeholderens kapacitet: 1,8 l

Dimensioner LxHxD: 240x440x360 mm

Ledningslængde: 1250 mm

Vægt (forskellig afhængig af modellen): 9,6 kg

Maks. kapacitet bønnebeholder: 250 g

De'Longhi forbeholder sig ret til, når som helst, at ændre de tekniske og æstetiske egenskaber, samtidig med at produkternes funktionalitet og kvalitet opretholdes.





SISÄLTÖ

1. JOHDANTO.....	89
1.1 Suluisia olevat kirjaimet	89
1.2 Ongelmat ja korjaustoimenpiteet	89
2. KUVAUS	89
2.1 Keittimen kuvaus - A	89
2.2 Ohjauspaneelin kuvaus - B	89
2.3 Merkkivalojen kuvaus - C.....	89
2.4 Lisävarusteiden kuvaus - D*	89
2.5 Maitokannun kuvaus - E.....	89
3. ENNEN KEITTIMEN KÄYTTÖÖNOTTOA	90
3.1 Valmistele maitokannu (E) käyttöä varten	90
4. PEHMENNYSSUODATIN	91
4.1 Suodattimen vaihto	92
4.2 Suodattimen poisto.....	92
5. VEDEN KOVUUDEN MITTAAMINEN	92
6. KEITTIMEN KÄYNNISTYS.....	92
7. KEITTIMEN SAMMUTUS	93
8. KAHVIJUOMIEN ANNOSTELU.....	93
8.1 Kahvin valmistus kahvipavuista	93
8.2 2 kahvikupillisen valmistus	93
8.3 Kahvin valmistus esijauhetausta kahvista	93
8.4 Yleiset ohjeet kahvijuomien valmistukseen	94
8.5 Kahvin voimakkuuden vaihtaminen.....	94
8.6 Huuhtelu	94
8.7 Vinkit kuumempaa kahvia varten	94
8.8 Kahvimyllyn säätö.....	94
8.9 Kupissa olevan määrän muokkaus.....	95
9. MAITOUOMIEN VALMISTUS	95
9.1 Mitä maitoa kannattaa käyttää?	95
9.2 Minkä verran maitoa käytetään?.....	95
9.3 Täytä maitokannu ja kiinnitä se.....	95
9.4 Valitse kahvin voimakkuus tai esijauhetaun kahvin käyttö	96
9.5 Maitojuoman annostelu	96
9.6 Maitokannun puhdistus jokaisen käyttökerran jälkeen	96
9.7 Kupissa olevan määrän muokkaus	97
10. KUUMAN VEDEN VALUTUS	97
10.1 Kuuman veden määrän muokkaus.....	97
11. VINKIT ENERGIAN SÄÄSTÄMISEKSI	97
12. ASETUSTEN VALIKKO	98
12.1 Nollaus oletusasetuksiin.....	100
14. MAITOKANNUN PUHDISTUS KOKONAAN	102
15. UUTINYKSIKÖN PUHDISTUS.....	102
16. KALKINPOISTO	103
17. MERKKIVALOJEN SELITYS	105
18. VIANETSINTÄ	107
19. TEKNISET TIEDOT	108

Lue aina turvallisuusohjeet sisältävä asiakirja ennen laitteen käyttöä.

1. JOHDANTO

Varaa itsellesi muutama minuutti tutustuaksesi käyttöohjeisiin. Näin välttyt vaaratilanteilta tai keittimen vahingoittumiselta. Keittimesi merkkivalot auttavat käyttämään keitintä oikeaoppisesti:

	Sammunut	--
	Päällä	Toiminto saatavilla
	Viikkuu	Toiminto meneillään
	Viikkuu nopeasti	Keitin edellyttää käyttäjän toimenpiteitä

Näitä symboleita käytetään myös tuotteen mukana toimitetussa quick guidessa.

1.1 Suluiissa olevat kirjaimet

Suluisissa olevat kirjaimet vastaavat keittimen kuvausta (s. 2–3).

1.2 Ongelmat ja korjaustoimenpiteet

Jos ongelmia ilmenee, yritä ratkaista ne ensisijaisesti noudattamalla varoituksia, joista on kerrottu luvuissa "17. Merkkivalojen selitys" ja "18. Vianetsintä".

Jos niistä ei ole apua tai jos tarvitset lisäohjeita, ota yhteyttä soittamalla asiakaspalveluun, jonka numerot on annettu osoitteessa www.delonghi.com.

Jos korjauksia tarvitaan, käänny ainoastaan De'Longhin teknisen huoltopalvelun puoleen. Osoitteet löytyvät sivustolta www.delonghi.com.

2. KUVAS

2.1 Keittimen kuvaus - A

- A1. Kahvipapusaäiliön kansi
- A2. Kahvimyllyn säätönappi
- A3. Esijauhetun kahvin suppiolo
- A4. Kahvipapusaäiliö
- A5. Uutinyksikön luukku
- A6. Irrotettava uutinyksikkö
- A7. Virtajohto
- A8. Vesisäiliön kansi
- A9. Vesisäiliö
- A10. Sakkasäiliö

- A11. Kuppialusta
- A12. Alustan ritilä
- A13. Tippa-alustan veden tason osoitin
- A14. Tippa-alusta
- A15. Kondenssin keräysalusta
- A16. Korkeuden mukaan säädettävä kahvisuutin
- A17. Luukku, josta pääsee lisävarusteiden liittimeen
- A18. Kuppitasto

2.2 Ohjauspaneelin kuvaus - B

- B1. On/standby-näppäin, jossa led-valo
- B2. Näppäin X2, jossa sisäänrakennettu led-valo (jos sitä painetaan 5 sekunnin ajan, päästään asetusvalikkoon)
- B3. Esijauhetun kahvin valintanäppäin
- B4. Voimakkuuden valintanäppäimet (kevyt, keskisuuri, vahva)
- B5. Kalkinpoistojakson valintanäppäin
- B6. Clean-näppäin (maitokannun puhdistus), jossa sisäänrakennettu led-valo (5 sekunnin painallus aktivoi manuaalisen huuhtelun)
- B7. Juomien valintanäppäimet, joissa sisäänrakennettu led-valo (* eri juomia mallikohtaisesti tyyppiin ja lukumäärän perusteella)

2.3 Merkkivalojen kuvaus - C

- C1. Vanhentuneen suodattimen merkkivalo
- C2. Vesi puuttuu -merkkivalo
- C3. Yleinen hälytysmerkkivalo
- C4. Sakkasäiliön merkkivalo
- C5. Kalkinpoiston merkkivalo

2.4 Lisävarusteiden kuvaus - D*

(*tyyppi ja lukumäärä vaihtelevat mallikohtaisesti)

- D1. "Total Hardness Test" -reagenssiliuska
- D2. Esijauhetun kahvin annoslusikka
- D3. Kalkinpoistoaine
- D4. Pehmennyssuodatin
- D5. Vesisuutin

2.5 Maitokannun kuvaus - E

- E1. Kansi ja maidon vaahdotin
- E2. Maitosuutinputken liittin (ei voi irrottaa)
- E3. Maitovaahdon annosteluputki
- E4. Maidon imuputki
- E5. Kannun irrotuksen / kannun liittimen irrotuksen painike
- E6. Maitokannun liittin
- E7. Maitosäiliö

3. ENNEN KEITTIMEN KÄYTTÖNOTTOA

Tärkeää:

- Huuhtele ensimmäisellä käyttökerralla kuumalla vedellä kaikki irrotettavat osat, jotka joutuvat kosketuksiin veden tai maidon kanssa.
- Keittimen toiminta testataan tehtaalla. Mahdolliset kahvijäämät kahvimyllyssä ovat osoitus tarkasta laadunvalvontaprosessistamme.
- Ensimmäisellä käyttökerralla vesipiirin on tyhjä, joten keitin voi pitää kovaa ääntä. Ääni vaimenee piirin täytyessä.
- Ensimmäisen käynnistyksen suorittamiseksi varmista, että vesisuutin (D5) on keittimessä.

1. Liitä keitin sähkövirtaan (kuva 1).

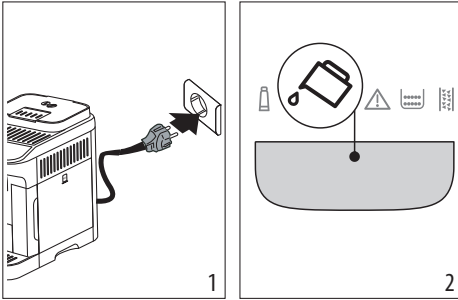

2. Ohjauspaneelissa (B) syttyy merkkivalo  (C2) (kuva 2): poista vesisäiliö (A9) (kuva 3), täytä se MAX-viivaan asti raikkaalla juomavedellä (kuva 4) ja laita säiliö sitten takaisin.

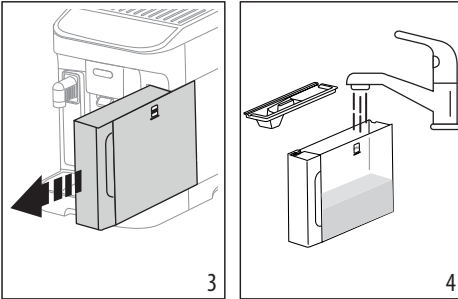

3. Ohjauspaneelissa vilkkuu nopeasti led-valo  x2 (B2).
4. Laita astia kahvisuuttimen (A16) ja maitosuuttimen (D5) alle (kuva 5).

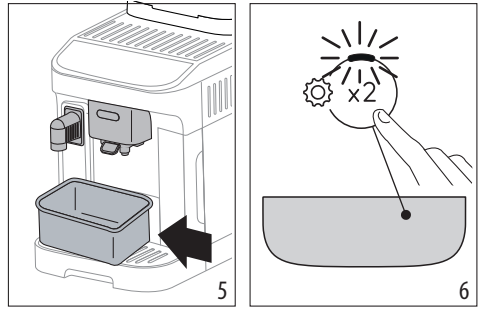

5. Paina näppäintä  x2 (kuva 6): keitin täyttää sisäpiirit vedellä ja annostelee kuumaa vettä vesisuuttimesta.
6. Annostelu keskeytyy: keitin annostelee kuumaa vettä kahvisuuttimesta muutaman sekunnin jälkeen. Kun annostelu on valmis, keitin on käyttövalmis.

Tärkeää:

- Valmista keittimen ensimmäisen käyttöönoton yhteydessä 4-5 cappuccinoa. Vasta tämän ensikäytön jälkeen maku on paras mahdollinen.
- Suosituksena on asentaa heti mukana toimitettu vedensuodatin. Kun on kulunut kaksi kuukautta (katso päiväyri), tai kun keitintä ei ole käytetty 3 viikkoon, suodatin on poistettava, vaikka vastaava merkkivalo (C1) ei pala.
- Mukautta vedenkovuus mahdollisimman pian (luku "5. Veden kovuuden mittaaminen").

3.1 Valmistele maitokannu (E) käyttöä varten

Pura ja puhdista kaikki maitokannun osat seuraavien ohjeiden mukaan ensimmäisellä käyttökerralla:

1. Irrota kansi (E1) kääntämällä sitä myötäpäivään: kannen viivan tulee saavuttaa symboli  (kuva 7).
2. Nosta sitten kantta (kuva 8).

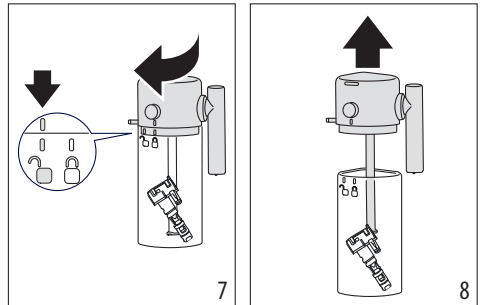

3. Irrota imuputki (kuva 9);
4. Käännä maidon annosteluputki kohtisuoraan ja vedä siitä, kunnes se irtoaa (kuva 10);

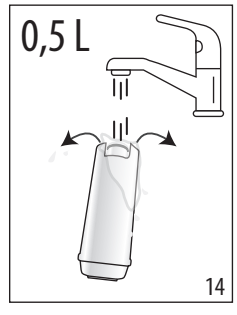
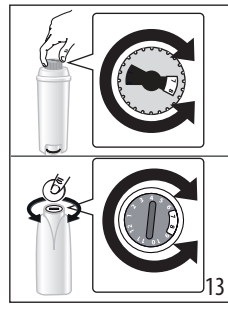
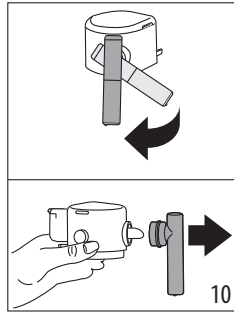
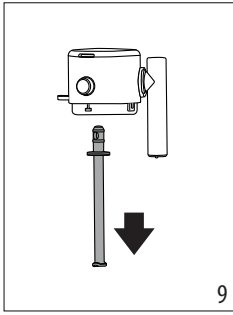

5. Irrota maitosäiliöstä (E7) liitin (E6);
6. Kun kaikki osat on purettu, puhdista kannu noudattamalla ohjeita kappaleesta "14. Maitokannun puhdistus kokonaan".

Kun kaikki osat on puhdistettu, asenna kannu laittamalla myös liitin paikoilleen seuraavasti:

1. Laita liitin kannessa olevaan sille varattuun kohtaan (kuva 11);
2. Työnnä liitin pohjaan (kuva 12); kun se on kunnolla paikallaan, se voidaan irrottaa vian painamalla asianmukaisista kannessa olevaa painiketta.

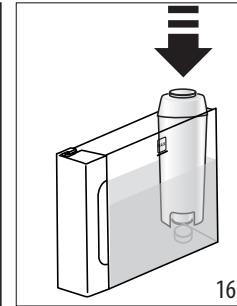
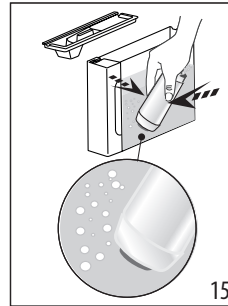
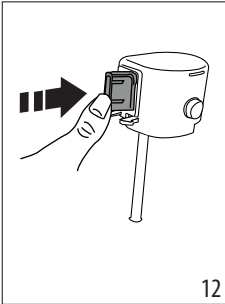
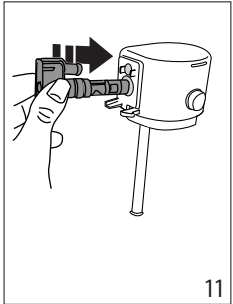

4. Aseta suodatin tarkoituksenmukaiseen paikkaan ja paina se pohjaan (kuva 16).
5. Sulje säiliö kannella (A8) ja laita säiliö sitten takaisin keittimeen.
6. Jos sitä ei ole, lisää vesisuutin (D5).
7. Aseta kuumavesisuuttimen alle tyhjä astia, jonka vähimmäistilavuus on 0,5 (kuva 5).
8. Katso luvusta "12. Asetusten valikko" ohjeet suodattimen asentamiseksi.
9. Ohjauspaneelilla vilkkuu suodattimen merkkivalo (C1) ja kannun puhdistuksen / manuaalisen huuhtelun led-valo (B6) vilkkuu nopeasti.
10. Paina kannun puhdistuksen / manuaalisen huuhtelun näppäintä (B6) (kuva 17).

Kannu kaikkine osineen on käyttövalmis.

4. PEHMENNYSSUODATIN

Jotta keittimen suorituskyky pysyisi tasaisena ajan kuluessa, suosituksena on käyttää De'Longhin pehmennyssuodatinta. Lue lisää sivulta www.delonghi.com.

 WaterFilter EAN: 8004399327252

Noudata seuraavassa annettuja ohjeita suodattimen oikeaa käyttöä varten.

1. Poista suodatin (D4) pakkauksestaan ja käännä päivityriä, kunnes näet seuraavat 2 kuukautta (kuva 13).

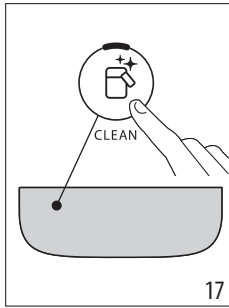

11. Keitin annostelee kuumaa vettä ja keskeyttää automaattisesti;
12. Kun annostelu on päättynyt, suodattimen merkivalo sammuu, suodatin on päällä ja keitintä voidaan käyttää.

Tärkeää:

- Jos näppäimen  (B6) led-valo vilkkuu nopeasti, paina sitä. Näin toimimalla keitin täyttää sisäosat poistaen syntyneet vesikuplat ja jatkaa yllä kuvailtua asennusta.
- Kun asennus on valmis, juomien led-valot vilkkuvat osoittaen näin, että keitin lämpenee palatakseen toimintavalmiuteen.

4.1 Suodattimen vaihto

Vaihda suodatin (D4) kun syttyy merkivalo  (C1).

1. Poista vesisäiliö (A9) ja vanhentunut suodatin.
2. Jatka noudattamalla edellisen kappaleen ohjeita suodattimen aktivoimiseksi;
3. Katso luvusta "12. Asetusten valikko" ohjeet keittimen asetuksia varten ja toista edellisen kappaleen kohdat 9–12.

Tärkeää:

Kun on kulunut kaksi kuukautta (katso päivävyri), tai kun keitintä ei ole käytetty 3 viikkoon, suodatin täytyy vaihtaa, vaikka keitin ei siitä vielä ilmoita.

4.2 Suodattimen poisto

Jos haluat jatkaa keittimen käyttöä ilman suodatinta (D4), suodatin on poistettava ja sen poistosta on ilmoitettava.

1. Poista vesisäiliö (A9) ja vanhentunut suodatin.
2. Katso luvusta "12. Asetusten valikko" ohjeet keittimen asetuksia varten.

Tärkeää:

Kun on kulunut kaksi kuukautta (katso päivävyri), tai kun keitintä ei ole käytetty 3 viikkoon, suodatin on poistettava, vaikka keitin ei siitä vielä ilmoita.



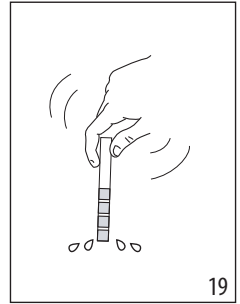
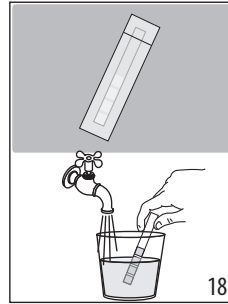

5. VEDEN KOVUUDEN MITTAAMINEN

Kun veden kovuus asetetaan heti, keitin voi vähentää kalkinpoistotiheyttä. Kalkinpoiston merkivalo  (C5) syttyy, kun

kalkinpoisto on tarpeen aluekohtaisen todellisen veden kovuuden perusteella. Toimi seuraavalla tavalla:



1. Jos reagensiliuska kuuluu mallin toimitukseen, poista se pakkauksesta (D1).
2. Upota liuska kokonaan vesilasiin noin sekunniksi (kuva 18).
3. Ota liuska pois vedestä ja ravistele sitä kevyesti (kuva 19). Noin minuutin kuluttua liuskalle ilmestyy joko 1, 2, 3 tai 4 punaista neliötä veden kovuudesta riippuen. Jokainen neliö vastaa 1 kovuusastetta.

Total Hardness Test	Kovuus
	1 Alhainen
	2 Keskisuuri
	3 Keskisuuri/korkea
	4 Korkea

Katso luvusta "12. Asetusten valikko" ohjeet keittimen asetuksia varten.

6. KEITTIMEN KÄYNNISTYS

Palovammavaara!

Kahvisuuttimen putkista (A16)valuu jonkin verran kuumaa vettä huuhteluvaiheen aikana. Ole erityisen varovainen, ettei kuumaa vettä pääse roiskumaan päällesi. Jotta tippa-alustaa ei jouduttaisi tyhjentämään usein (A14), suosituksena on kerätä huuhteluvesi astiaan.

- Keittimen käynnistämiseksi paina näppäintä  (B1): näppäimen led-valo syttyy ja ohjauspaneelissa (B) vilkkuvat juomien led-valot osoittaen näin, että keitin on lämpenemässä.

Keitin suorittaa yhden huuhtelun lämmityksen aikana. Näin keitin lämmittää säiliön ja valuttaa kuumaa vettä sisäosissa, jotta myös nämä lämpenisivät.

Keitin on käyttövalmis, kun juomien ja voimakkuuden led-valot palavat yhtäjaksoisesti.

7. KEITTIMEN SAMMUTUS

Jokaisen sammutuksen yhteydessä keitin suorittaa automaattisen huuhtelun, mikäli kahvia on valmistettu.

Palovammavaara!

Kahvisuuttimen putkista (A16) valuu jonkin verran kuumaa vettä huuhteluvaiheen aikana. Ole erityisen varovainen, ettei kuumaa vettä pääse roiskumaan päällesi. Jotta tippa-alustaa ei jouduttaisi tyhjentämään usein (A14), suosituksena on kerätä huuhteluvesi astiaan.

- Sammuuta keitin painamalla näppäintä  (B1).
- juomien näppäinten led-valot vilkkuvat ohjauspaneelissa: tarvittaessa keitin suorittaa huuhtelun ja sammuu sitten (stand-by).

Tärkeää:

Mikäli et aio käyttää keitintä pitkään aikaan, kytke se irti verkkovirrasta:

- sammuta keitin painamalla näppäintä .
- irrota virtajohto pistorasiasta.

8. KAHVIJUOMIEN ANNOSTELU

8.1 Kahvin valmistus kahvipavuista



Varoitus!

Älä käytä kahvimyllyssä vihreitä, karamellisoituja tai sokeroituja kahvipapuja, sillä ne saattavat liimautua kahvimyllyyn ja vahingoittaa sen korjauskelvottomaksi.

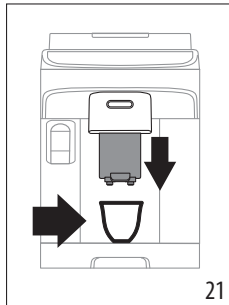
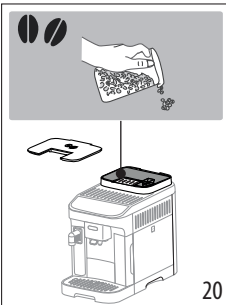
1. Kaada kahvipavut tarkoitusta varten olevaan kahvipapusailiioon (A4) (kuva 20).





2. Laita kuppi kahvisuuttimien alle (A16) (kuva 21).
3. Madalla suutinta niin, että se on mahdollisimman lähellä kuppia. Näin saat parempaa vaahtoa (kuva 21).
4. Valitse haluamasi juoma:

Juoma (*)	Oletusmäärä (ml)	Ohjelmoitava määrä (ml)
 Espresso	≈ 40	≈ 20 - ≈ 80
 Coffee	≈ 180	≈ 100 - ≈ 240

(*) Valittavissa olevien juomien tyyppi ja lukumäärä ovat mallikohtaisia.

5. Valmistus alkaa, ja ohjauspaneelissa (B) vilkkuu valmistettavan juoman led-valo.

8.2 2 kahvikupillisen valmistus

1. Laita kupit kahvisuuttimien putkien alle (A16).
2. Madalla suutinta niin, että se on mahdollisimman lähellä kuppeja. Näin saat parempaa vaahtoa.
3. Paina näppäintä  (B2): vastaava led-valo syytty.
4. Paina näppäintä  (B7).
5. Valmistus alkaa, ja ohjauspaneelissa (B) vilkkuu Espresso-näppäimen led-valo.

8.3 Kahvin valmistus esijauhetusta kahvista

Varoitus!

- Älä koskaan kaada esijauhetta kahvia keittimeen silloin kun se on sammutettuna. Kahvi saattaa joutua keittimen sisäosiin ja liata sen. Tässä tapauksessa keitin voisi vahingoittua.
- Älä koskaan kaada suppilon yhtä tasaista annoslusikallista enempää kahvia (D2). Muuten kahvia voi joutua keittimen sisäosaan tai suppilo (A3) voi tukkiintua.



Tärkeää:

Kahvijauhetta kahvia käyttäessäsi voit valmistaa vain yhden kahvikupillisen kerrallaan.

1. Paina näppäintä  (B3): vastaava led-valo syytty.
2. Varmista, ettei suppilo ole tukossa ja kaada suppilon sitten yksi tasainen annoslusikallinen esijauhetta kahvia (kuva 22).

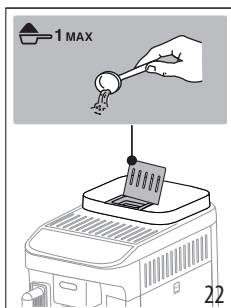

3. Laita kuppi kahvisuuttimien alle (A16) (kuva 21).
4. Valitse haluamasi juoma (B7);
5. Valmistus alkaa, ja ohjauspaneelissa (B) vilkkuu valmistettavan juoman led-valo.

8.4 Yleiset ohjeet kahvijuomien valmistukseen

- Käytön aikana ohjauspaneelissa (B) saattaa syttyä merkivaloja, joiden merkitys on kerrottu luvussa "17. Merkkivalojen selitys".
- Jos tahdot kuumempaa kahvia, tutustu kappaleeseen "8.7 Vinkit kuumempaa kahvia varten".
- Jos kahvi valuu tippumalla tai se on liian laihaa tai kylmää tai vaahtoa on liian vähän, lue ohjeet, jotka on annettu luvussa "18. Vianetsintä".
- Jos tahdot muokata juomia oman maun mukaiseksi, katso kappaleita "8.5 Kahvin voimakkuuden vaihtaminen" e "8.9 Kupissa olevan määrän muokkaus".

Tärkeää:

Energiansäästötilassa kestää muutaman sekunnin, ennen kuin keitin valmistaa ensimmäisen kahvin, sillä keittimen täytyy ensin lämmetä.

8.5 Kahvin voimakkuuden vaihtaminen

1. Paina näppäintä (B4), joka vastaa haluttua voimakkuutta:

	Kevyt
	Keskisuuri
	Vahva

2. Jatka valitsemalla haluamasi kahvijuoman.

Tärkeää:

- Seuraavan valmistuksen yhteydessä keitin ehdottaa viimeisintä valittua voimakkuutta.
- Jos tapahtuu sähkökatkos, keitin palaa oletusarvoiselle keskitasolle.

8.6 Huuhtelu

Tällä toiminnolla kuumaa vettä voidaan annostella kahvisuuttimesta niin, että keittimen sisäinen piiri puhdistuu ja lämpenee.

1. Aseta kahvisuuttimen (A16) alle astia, jonka vähimmäis-tilavuus on 100 ml (kuva 5).
2. Pidä painettuna näppäintä (B6) vähintään 5 sekunnin ajan: annostelu alkaa ja keskeytyy automaattisesti (jos halutaan keskeyttää aiemmin, paina samaa näppäintä uudelleen).

Tärkeää:

- Jos keitintä ei käytetä 3–4 päivään, seuraavalla käyttökerralla kannattaa tehdä 2–3 huuhtelua ennen käyttöä.
- On aivan normaalia, että kyseisen toiminnon jälkeen saksasiiliössä (A10) on vettä.

8.7 Vinkit kuumempaa kahvia varten

Saadaksesi kahvista kuumempaa, toimi seuraavasti:

- suorita huuhtelu (katso kappale "8.6 Huuhtelu ").
- lämmitä kupit kuumalla vedellä annostelemalla kuumaa vettä (Hot water).
- lisää kahvin lämpötilaa (ks. lukua "12. Asetusten valikko").

8.8 Kahvimyllyn säätö

Kahvimylly on säädetty tehtaalla jauhatukselle, joka sopii erittäin hyvin kahvin valmistukseen. Älä siis säädä sitä heti ensimmäisen käyttöönoton yhteydessä.

Tärkeää:

Käännä jauhatuskarkeuden säätönuppia ainoastaan silloin, kun kahvimylly on päällä kahvijuomien valmistuksen alkuvaiheessa.

Voit muuttaa asetusta kahvimyllyn toimiessa kääntämällä säätönuppia (A2) seuraavasti:

<p>Jos kahvi tiputtaa tai sitä ei tule lainkaan.</p> <p>Huomaat tapahtuneen muutoksen vaikutuksen vasta seuraavien kahden kupillisen valmistuksen jälkeen.</p>	<p>Käännä yhden naksahduksen verran kohti numeroa 7</p>
<p>Kahvin sakeuttamiseksi ja vaahtodon parantamiseksi</p> <p>Huomaat tapahtuneen muutoksen vaikutuksen vasta seuraavien kahden kupillisen valmistuksen jälkeen.</p>	<p>Käännä yhden naksahduksen verran kohti numeroa 1</p>

8.9 Kupissa olevan määrän muokkaus

1. Pidä ohjelmoitavan juoman näppäintä painettuna muutama sekunnin ajan: kun valitun juoman led-valo vilkkuu nopeasti, keitin on ohjelmointitilassa. Annostelu alkaa;
2. Kun kupissa on sopiva määrä juomaa, paina juoman näppäintä uudelleen: annostelu lakkaa ja määrä on tallennettu muistiin.

Tärkeää:

Voit peruuttaa meneillään olevan ohjelmoinnin painamalla toista juomaa vastaavaa näppäintä.

9. MAITOJUOMIEN VALMISTUS

Tärkeää:

- Kannun käyttämiseksi tarkista, että kaikki osat puhdistetaan ja laitetaan uudelleen, kuten kerrottu kappaleessa "3.1 Valmistele maitokannu (E) käyttöä varten" varmistaen, että liitin (E6) (joka on maitosäiliön sisällä) on asetettu kunnolla paikoilleen (kuvat 11–12).
- Jotta maito ei olisi vähävaahoista tai suurikuplaista, puhdista aina maidon kansi (E1) ja kannun liitin (E6) noudattamalla ohjeita kappaleista "9.6 Maitokannun puhdistus jokaisen käyttökerran jälkeen" ja "14. Maitokannun puhdistus kokonaan".

9.1 Mitä maitoa kannattaa käyttää?

Vaahdon laatu voi vaihdella seuraavien seikkojen perusteella:

- maidon tai kasvijuoman lämpötila (erinomaisen tuloksen saamiseksi käytä aina jääkaappikylmää, 5°C, maitoa tai kasvijuomaa);
- maito- tai kasvijuomatyypit;
- käytetty merkki;
- ainesosat ja ravintoarvot.

Lehmänmaito	
Täysmaito (rasvaa >3,5 %)	
Kevytmaito (rasvaa 1,5 - 1,8 %)	✓
Rasvaton maito (rasvaa <0,5 %)	
Kasvijuomat	
Soija	✓
Manteli	✓
Kaura	✓

Tärkeää:

Kasvijuomien tapauksessa suosituksena on käyttää "Barista"-tason juomia vaahdon laadun optimoimiseksi.

9.2 Minkä verran maitoa käytetään?

Maitosäiliössä (E7) on asteikko (kuva 23), jonka avulla voit lisätä määrän, joka on ihanteellinen juoman valmistukseen.

Keskiviivat vastaavat ≈ 20 ml.

"MIN"-viiva vastaa pienintä ohjelmoitavaa määrää (katso kappale "9.7 Kupissa olevan määrän muokkaus").

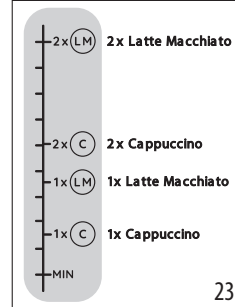

Tärkeää:

- Käytetyn maidon lämpötilan ja tyyppin perusteella resepti voi olla hieman erilainen.
- Jos kannussa on liian vähän maitoa, maidon annosteluputkesta tulee puhallus.

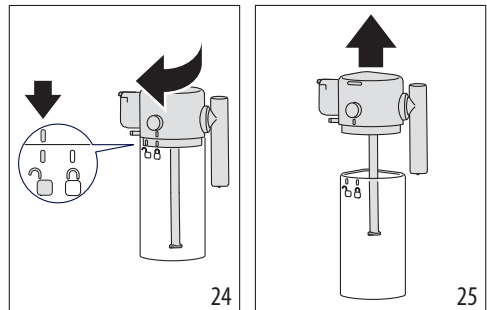

9.3 Täytä maitokannu ja kiinnitä se

1. Irrota kansi (E1) kääntämällä sitä myötäpäivään: kannen viivan tulee saavuttaa symboli  (kuva 24).
2. Nosta sitten kantta (kuva 25).

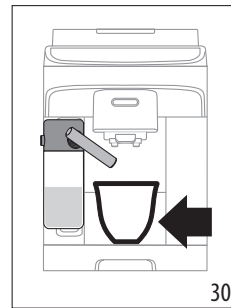
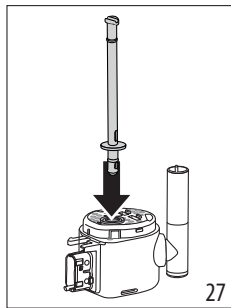
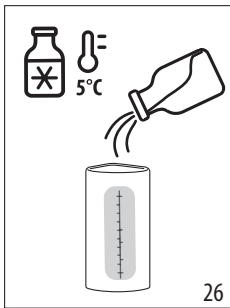

3. Täytä maitosäiliö (E7) riittävällä maitomäärällä (kuvat 23 ja 26).
4. Varmista, että maidon imuputki (E4) on asetettu kunnolla maitokannun kannen pohjassa olevaan tarkoituksenmukaiseen paikkaan (kuva 27).



- Sulje kannu: laita takaisin kansi (kannen viivan tulee vastata symbolia ) ja käännä se kohti symbolia , kunnes se kiinnittyy (kuva 28).
- Kiinnitä kannu liittimeen työntämällä se pohjaan (kuva 29). Keitin antaa äänimerkin (jos äänimerkkitoiminto on päällä).

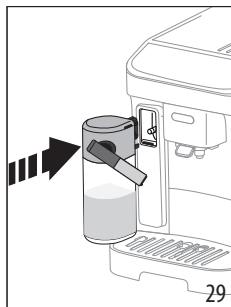
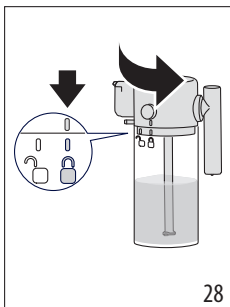

9.4 Valitse kahvin voimakkuus tai esijauhetun kahvin käyttö

Kun maitokannu on valmistettu, ennen halutun maitojuoman valitsemista kahvin voimakkuus voidaan mukauttaa noudattamalla ohjeita kappaleesta "8.5 Kahvin voimakkuuden vaihtaminen" tai voidaan valita esijauhettu kahvi ja lisätä sitten mitalusikallinen kahvia noudattamalla ohjeita kappaleesta "8.3

Kahvin valmistus esijauhetusta kahvista  

9.5 Maitojuoman annostelu

- Aseta riittävän suuri kuppi kahvisuuttimen (A16) ja maidon annosteluputken alle (E3) (kuva 30).

- Valitse maitojuoma ohjauspaneelistä.

Tärkeää:

Jos "Energian säästö" -tila on päällä (katso luku "12. Asetusten valikko"), juoman annostelu saattaa kestää muutaman sekunnin.

9.6 Maitokannun puhdistus jokaisen käyttökerran jälkeen

Jokaisen maitojuoman valmistuksen jälkeen ohjauspaneelissa vilkkuu led-valo, joka liittyy näppäimeen (B6) (kuva 31).

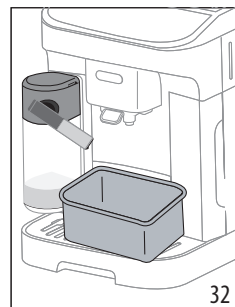
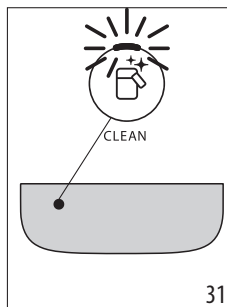

Jätä maitokannu kiinni keittimeen (maitosäiliötä ei tarvitse tyhjentää)

- Aseta kuppi tai jokin muu astia maitosuuttimen alle (kuva 32).
- Paina näppäintä : nyt maidon annosteluputketa tulee kuumaa vettä ja höyryä. Puhdistus keskeytyy automaattisesti.

Erialaisten peräkkäisten valmistusten tapauksessa:

- Siirry maitokannun puhdistukseen viimeisen valmistuksen jälkeen.

Valmistusten jälkeen maitokannu on tyhjä tai maito ei riitä muihin resepteihin

- Kun on puhdistettu näppäimellä , pura maitokannu ja puhdista kaikki osat noudattamalla menetelmää kappaleesta "14. Maitokannun puhdistus kokonaan".

Valmistusten jälkeen kannussa on yhä riittävästi maitoa muita reseptejä varten

- Kun puhdistus on tehty näppäimestä , irrota maitokannu ja laita se heti takaisin jääkaappiin. Kannua voidaan säilyttää jääkaapissa enintään 2 päivää: puhdistusta sitten kaikki osat noudattamalla menetelmää kappaleesta "14. Maitokannun puhdistus kokonaan".

Varoitus:

Jos maitokannu ei ole ollut jääkaapissa yli **30 minuuttia**, irrota ja puhdista kaikki osat kuten on osoitettu kappaleessa "14. Maitokannun puhdistus kokonaan".

Yleiset ohjeet maitopohjaisten juomien valmistuksen jälkeen:

- Joissakin tapauksissa ennen puhdistusta on tarpeen odottaa, että keitin kuumenee.
- Odota, että keitin on kuumentunut. Toiminto on automaattinen. Sitä ei saa pysäyttää kun se on käynnissä.

9.7 Kupissa olevan määrän muokkaus

1. Pidä ohjelmoitavaan maitojuomaan liittyvää näppäintä painettuna muutaman sekunnin ajan: olet ohjelmointivalikossa, kun merkkivalo vilkkuu nopeasti. Annostelu alkaa;
2. Kun kupissa on sopiva määrä juomaa, paina juoman näppäintä uudelleen: ensimmäisen ainesosan annostelu lakkaa ja seuraavan ainesosan annostelu alkaa;
3. Kun kupissa on sopiva määrä juomaa, paina juoman näppäintä uudelleen: annostelu lakkaa ja määrä on tallennettu muistiin.

Tärkeää!

Voit peruuttaa meneillään olevan ohjelmoinnin painamalla toista juomaa vastaavaa näppäintä

10. KUUMAN VEDEN VALUTUS



Palovammavaara!

Älä koskaan poistu keittimen luota kuuman veden valmistuksen yhteydessä.

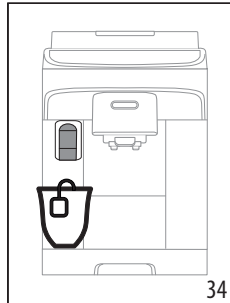
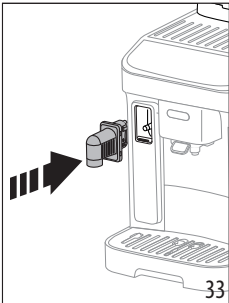
1. Ota käyttöön kuuman veden annostelu (kuva 33).



2. Aseta kuppi kuuman veden annosteluuttimen alle (kuva 34) (mahdollisimman lähelle roiskeiden välttämiseksi).

3. Paina  Hot water -näppäintä.
4. Annostelu keskeytyy automaattisesti. Jos halutaan keskeyttää aiemmin, paina uudelleen näppäintä .

Tärkeää:

Energiansäästötilassa kestää muutaman sekunnin, ennen kuin keitin valmistaa ensimmäisen kahvin.

10.1 Kuuman veden määrän muokkaus

1. Pidä painettuna muutaman sekunnin ajan  Hot water -näppäintä: olet ohjelmointivalikossa, kun merkkivalo vilkkuu nopeasti. Annostelu alkaa;
2. Kun kupissa on sopiva määrä juomaa, paina juoman näppäintä uudelleen: annostelu lakkaa ja määrä on tallennettu muistiin.

	Oletus (ml)	Ohjelmoitava (ml)
 Hot water	Kuuma vesi:	250 ≈ 20 – ≈ 420

Tärkeää!

Voit peruuttaa meneillään olevan ohjelmoinnin painamalla toista juomaa vastaavaa näppäintä

11. VINKIT ENERGIAN SÄÄSTÄMISEKSI

- Energian kulutuksen vähentämiseksi irrota maitosäiliö yhden tai useamman juoman annostelun jälkeen.
- Aseta automaattinen sammuus 15 minuutin kohdalle (katso "12. Asetusten valikko");
- Aktivoi energian säästö (katso "12. Asetusten valikko");
- Kun keitin pyytää, suorita kalkinpoistojakso.

12. ASETUSTEN VALIKKO



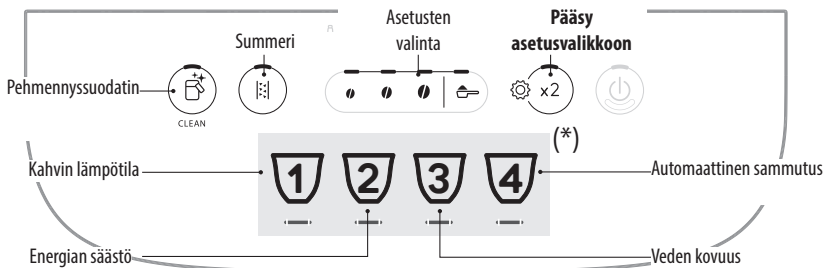

















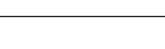

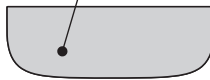







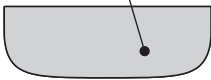

Kun olet päässyt valikkoon, aktiivisina pysyvät näppäimet mahdollistavat vastaavien toimintojen valinnan:



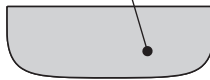

(*) Juomat vaihtelevat mallikohtaisesti

1. Siirry valikkoon:			
		<p>Pidä painettuna näppäintä x2 muutamana sekunnin ajan: asetusten näppäimet syttyvät. Jatka painamalla näppäintä, joka vastaa säädettävää asetusta.</p>	
2. Säädä keittimen asetukset:			
Pehmennysuodatin 	Paina yhtä kahvipavuista asentaaksesi tai vaihtaaksesi pehmennysuodattimen	PAIKALLA 	Vahvista valinta
	Paina esijauhetun kahvin symbolia poistaaksesi pehmennysuodattimen	POISTETTU 	
Summeri 	Paina yhtä kahvipavuista aktivoidaksesi summerin	ON 	Vahvista valinta
	Paina yhtä esijauhetun kahvin symbolia ottaaksesi summerin pois päältä	OFF 	



<p>Kahvin lämpötila</p>  	<p>Paina kahvipapua, joka vastaa haluamaasi lämpötilaa</p>	<p>ALHAINEN</p>  <p>NORMAALI</p>  <p>KORKEA</p> 	<p>Vahvista valinta</p>  
<p>Energian säästö</p>  	<p>Paina yhtä kahvipapuaista aktivoidakseksi energian säästön</p> <p>Paina yhtä esijauhetun kahvin symbolia aktivoidakseksi energian säästön</p>	<p>ON</p>  <p>OFF</p> 	<p>Vahvista valinta</p>  
<p>Veden kovuus</p>  	<p>Paina symbolia, joka vastaa asetettavaa tasoa</p>	<p>TASO 1</p>  <p>TASO 2</p>  <p>TASO 3</p>  <p>TASO 4</p> 	<p>Vahvista valinta</p>  
<p>Automaattinen sammutus</p>  	<p>Paina symbolia, joka vastaa asetettavaa aikaa</p>	<p>15 MINUUTTIA</p>  <p>30 MINUUTTIA</p>  <p>1 TUNTI</p>  <p>3 TUNTIA</p> 	<p>Vahvista valinta</p>  
<p>3. Poistu valikosta:</p>			
 	<p>Paina näppäintä  x2 : Keitin on jälleen käyttövalmis.</p> <p>Tärkeää! Keitin poistuu automaattisesti asetusvalikosta 30 sekunnin käyttämättömyyden jälkeen.</p>		

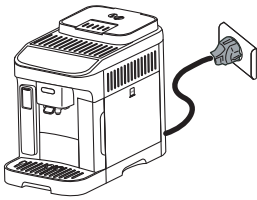

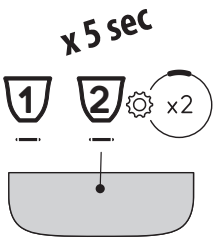
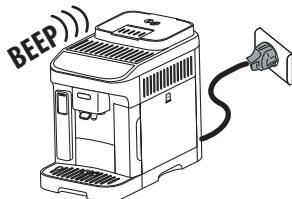







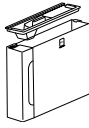
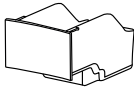
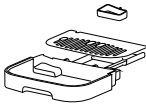

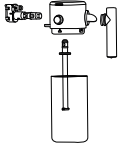

12.1 Nollausoletusasetuksiin





<p>Tarkista, että keitin on lepotilassa (sammuksissa, mutta kytkettyä verkkovirtaan).</p>	
<p>Pidä painettuna 5 sekunnin ajan juomien näppäimiä 1, 2 ja  x2 : nyt kaikki asetukset ja myös juomien määrät palaavat oletusasetuksiin.</p>	
<p>Keittimestä kuuluu pitkä piippaus, ja kaikki merkkivalot vilkkuvat vahvistaen näin nollauksen</p>	

13. KEITTIMEN PUHDISTUS

Varoitus!

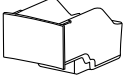
- Älä käytä liuotainaineita, hankausaineita tai denaturoitua spritiä keittimen puhdistukseen. Kemiallisten lisäaineiden käyttö ei ole tarpeen De'Longhin täysin automaattisten keittimien puhdistuksessa.
- Älä käytä metallisia välineitä kalkkikerrostumien tai kovettuneen kahvin poistoon, sillä ne saattavat naarmuttaa keittimen metalli- tai muovipintoja.

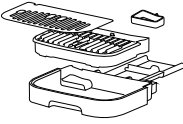
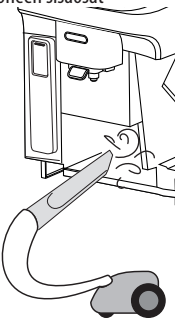
					
 50°C					
					

Osa	Aikaväli	Menetelmä
Sakkasäiliö 	Kun sytty merkkivalo  , on tarpeen tyhjentää sakkasäiliö, eikä keitin voi valmistaa kahvia.	<ul style="list-style-type: none"> Poista tippa-alusta ja tyhjennä ja puhdista se. Tyhjennä sakkasäiliö ja puhdista se huolella. Ole tarkkana, että poistat kaikki mahdollisesti pohjaan kertyneet jäämät. Tarkasta punainen kondenssiveden alusta ja, jos se on täynnä, tyhjennä.
	Ennen sakkasäiliön puhdistamista kahvia ei voi valmistaa. Keitin ilmoittaa, että säiliö on tyhjennettävä, vaikka se olisikaan täynnä, siinä tapauksessa, että ensimmäisestä valmistuksesta on kulunut 72 tuntia (jotta nämä 72 tuntia laskettaisiin oikein, keitin ei saa koskaan olla irtikytkettynä virrasta).	
Tippa-alustan osat 	Tippa-alustassa on kelluva (punainen) veden määrä ilmaiseva osoitin. Ennen kuin osoitin alkaa työntyä ulos kuppialustasta, alusta on tyhjennettävä ja puhdistettava	<ul style="list-style-type: none"> Poista tippa-alusta ja sakkasäiliö; Irrota kuppialusta ja alustan ritilä ja tyhjennä sitten tippa-alusta ja sakkasäiliö ja pese kaikki osat; Tarkasta punainen kondenssiveden alusta ja, jos se on täynnä, tyhjennä; Aseta tippa-alusta ja ritilä sekä sakkasäiliö takaisin paikoilleen. Kun tippa-alusta poistetaan, myös sakkasäiliö tulee tyhjentää, vaikka se ei olisikaan kovin täynnä.
Koneen sisäosat 	Varmista säännöllisin väliajoin (noin kerran kuukaudessa), etteivät keittimen sisäosat (joihin päästään, kun tippa-alusta on irrotettu) ole likaisia.	Sammuta keitin ja kytke se irti sähkövirrasta. Älä koskaan upota keitintä veteen. <ul style="list-style-type: none"> Poista kahvijäämät sudilla ja sienellä; Poista kaikki jäämät pölynimurilla
Kahvisuuttimet 	Puhdista kahvisuuttimet säännöllisesti (kerran kuukaudessa)	<ul style="list-style-type: none"> Puhdista kahvisuuttimet säännöllisesti sienellä tai liinalla; Varmista, etteivät kahvisuuttimen reiät ole tukossa. Poista kahvijäämät tarvittaessa hammastikulla.

14. MAITOKANNUN PUHDISTUS KOKONAAN

Puhdista maitokannu seuraavasti:

1. Irrota kansi (E1) kääntämällä sitä myötäpäivään: kannen viivan tulee saavuttaa symboli  (kuva 24).
2. Nosta sitten kantta (kuva 25).
3. Irrota imuputki (kuva 35).

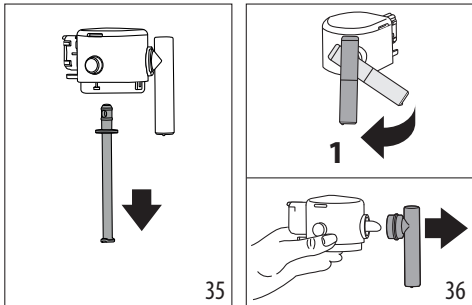

4. Käännä maidon annosteluputki kohtisuoraan ja vedä siitä, kunnes se irtoaa (kuva 36).
5. Paina painiketta (E5) irrottaaksesi liittimen (kuva 37).

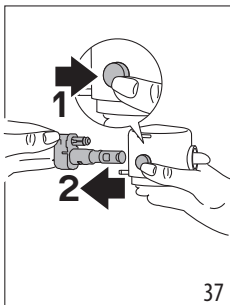

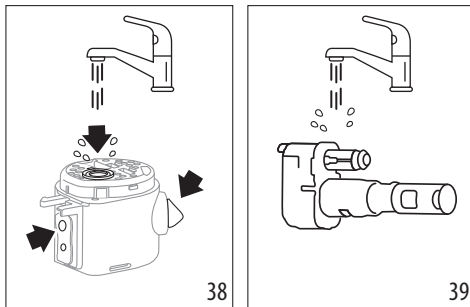

6. Suorita pesu astianpesukoneessa (suositeltu) tai käsin, seuraavassa kuvatulla tavalla:
 - **Astianpesukoneessa:** Huuhtelee kaikki edellä kuvatut osat ja maitosäiliö kuumalla juomavedellä (vähintään 40 °C): aseta ne sitten astianpesukoneen yläkoriin ja käynnistä pesuohjelma 50 °C:sta, esimerkiksi vakio ECO.
 - **Käsin:** Huuhtelee huolellisesti kaikki osat ja maitosäiliö juoksevalla kuumalla hanavedellä (vähintään 40°C) kaikkien näkyvien maitojäämien poistamiseksi. Ole tarkkana, että vesi valuu kaikista kanne rei'istä (kuva 38). Upota kaikki osat sitten kuumaan veteen (40°C), johon on lisätty astianpesuainetta, vähintään 30 minuutiksi. Huuhtelee sitten runsaalla kuumalla juomavedellä kaikki osat edellä kuvatulla tavalla hankaamalla niitä sitten yksittäin käsin.

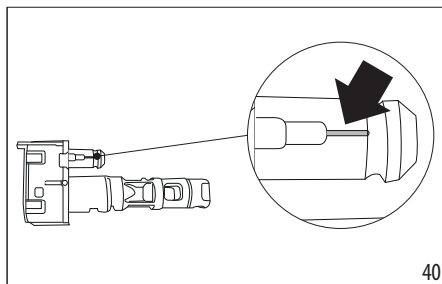

7. Huuhtelee maitokannu (E6) huolellisesti (kuva 39). Kiinnitä erityishuomiota siihen, että ilmanavaan (suurennettuna kuvassa) (kuva 40) ei jää maitojäämiä: puhdista se tarvittaessa hammastikulla.



8. Kuivaa kaikki osat kuivalla ja puhtaalla liinalla.
9. Kokoa kaikki kannen osat;
10. Sulje kannu: laita takaisin kansi (kannen viivan tulee vastata symbolia  ja käännä se kohti symbolia , kunnes se kiinnittyy (kuva 28).

15. UUTINYKSIKÖN PUHDISTUS

Varoitus!

Uutinyksikköä (A6) ei voida poistaa, kun keitin on päällä.

1. Paina näppäintä  (B1) keittimen sammuttamiseksi.
2. Irrota vesisäiliö (A9).
3. Avaa oikealla sivulla oleva uutinyksikön luukku (kuva 41).
4. Paina sisäänpäin kahta värikästä vapautusnäppäintä ja (kuva 42) vedä uutinyksikköä samanaikaisesti ulospäin.

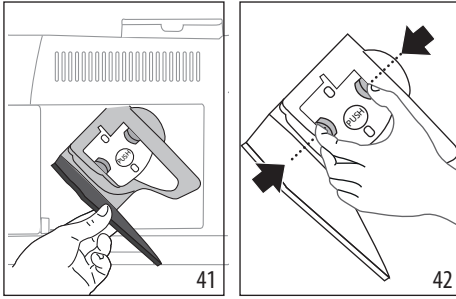

5. Upota uutinyksikkö noin 5 minuutin ajaksi veteen ja huuhtele se sitten vesihanalla;

Varoitus!

HUUHTELE VAIN VEDELLÄ

ÄLÄ KÄYTÄ PESUAINEITA ÄLÄKÄ ASTIANPESUKONETTA

6. Älä puhdista uutinyksikköä pesuaineilla, sillä ne saattavat vahingoittaa sitä.
7. Puhdista mahdolliset uutinyksikköön jääneet kahvijäämät, jotka näkyvät uutinyksikön luukusta, sudilla;
8. Aseta uutinyksikkö takaisin paikoilleen puhdistuksen jälkeen. Paina sitten PUSH-kirjoituksella varustettua kohtaa, kunnes kuulet naksahduksen;

Tärkeää:

Jos uutinyksikön paikalleen asettamisessa ilmenee ongelmia, purista yksikkö oikeaan asentoon painamalla (ennen paikoilleen asetusta) molempia vipuja (kuva 43).

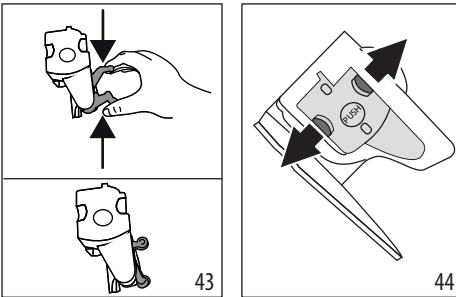

9. Varmista paikoilleen asettamisen jälkeen, että kaksi värikästä painiketta naksahtavat ulospäin (kuva 44).
10. Sulje uutinyksikön luukku;
11. Laita vesisäiliö uudelleen paikoilleen.

16. KALKINPOISTO

- Lue huolella kalkinpoistoaine valmistajan antamat käyttöohjeet ja merkinnät ennen käyttöä. Ne löytyvät kalkinpoistoaineen pakkauksesta.
- Suosittelemme käyttämään ainoastaan De'Longhin kalkinpoistoainetta. Väärälaisten kalkinpoistoaineiden

käyttäminen tai kalkinpoiston laiminlyöminen voi aiheuttaa vikoja, joita valmistajan takuu ei korvaa.

- Kalkinpoistoaine voi vaurioittaa herkkiä pintoja. Jos tuotetta läikkyvähingossa, kuivaa heti.

Kalkinpoiston ohjeet	
Kalkinpoistoaine	De'Longhi-kalkinpoistoaine
Astia	Suositteltu tilavuus: 2 l
Aika	~30min
Lisävaruste	Kuumavesisuutin (D5)

Varoitus:

Jos pehmennyssuodatin on asennettu, se tulee poistaa ennen kalkinpoistoliuoksen lisäämistä. Laita suodatin sitten takaisin 3. vaiheen alussa.

Suorita keittimen kalkinpoisto, kun ohjauspaneelissa syttyy merkkivalo (C4). Sama merkkivalo vilkkuu osoittaen, että kalkinpoistojakso on meneillään.

Tärkeää:

- Kun kalkinpoistojakso on aloitettu, sitä ei voi keskeyttää, ja koko huuhtelujakso tulee suorittaa loppuun. Varmista, että sinulla on kalkinpoistoaine tähän.

Toimi seuraavalla tavalla:

1. Varmista, että vesisuutin (D5) on paikoillaan.

1. vaihe: Kalkinpoistoaineen vaikutus	
--	--

2. Pidä painettuna vähintään 5 sekunnin ajan näppäintä (B5), kunnes vastaava led-valo vilkkuu nopeasti. Kevyen voimakkuuden led-valo syttyy osoittaen näin kalkinpoiston 1. vaihetta.
3. Tyhjennä tippa-alusta (A14) ja sakkasäiliö (A10) ja laita ne takaisin; tyhjennä vesisäiliö (A9) kokonaan ja irrota pehmennyssuodatin (jos on).
4. Kaada kalkinpoistoainetta vesisäiliön sivuun (takana) (kuva 45) merkittyyn A-tason asti (vastaa noin 100 ml:n pakkausta). Lisää sitten vettä (litra), kunnes saavutat tason B (kuva 46). Aseta vesisäiliö takaisin.

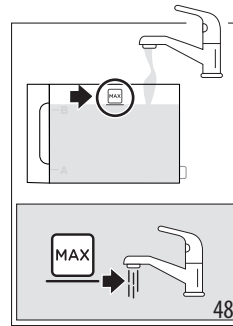
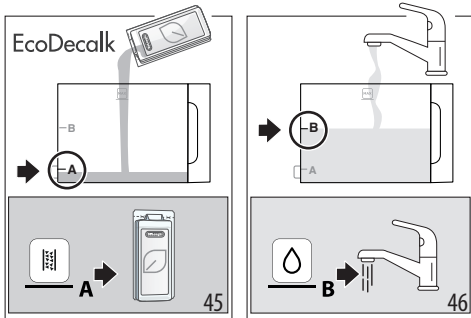

5. Aseta kahvisuuttimen ja (A16) vesisuuttimen (D5) alle astia, jonka vähimmäistilavuus on 2 (kuva 47).

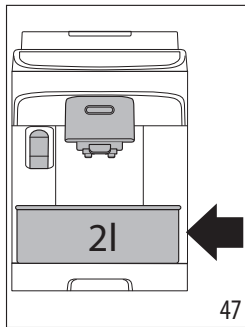

6. Paina näppäintä käynnistääksesi kalkinpoisto-ohjelman; merkkivalo  vilkkuu osoittaen, että vaihe 1 on meneillään.
7. Keitin vuorottelee automaattisesti tauko- ja annostelujaksoja kuumavesisuuttimesta ja kahvisuuttimesta noin kymmenen minuutin ajan.

Kun ensimmäinen kalkinpoistojakso on suoritettu, veden puuttumisen merkkivalo (C2) syttyy.



8. Tyhjennä kalkinpoistoliuksen talteenotossa käytetty astia ja poista vesisäiliö, tyhjennä se, huuhtelee se juoksevalla vedellä, täytä se MAX-tasoon asti raikkaalla juomavedellä (kuva 48) ja laita se keittimeen: aseta astia suutintin alle.

9. Paina näppäintä  (joka vilkkuu nopeasti) huuhtelun käynnistämiseksi: keskiavoimakkuuden led-valo vilkkuu osoittaen näin, että kalkinpoiston vaihe 2 on meneillään.
10. Keitin siirtyy automaattisesti kahvin ja kuuman veden suodatintin huuhteluun.

Kun toinen kalkinpoistojakso on suoritettu, veden puuttumisen merkkivalo (C2) syttyy.



11. Tyhjennä ensimmäisen huuhtelun talteenotossa käytetty astia ja poista vesisäiliö, täytä se MAX-tasoon asti raikkaalla juomavedellä (kuva 48) ja laita pehmenys-suodatin, jos käytössä. Laita säiliö keittimeen ja aseta astia takaisin suutintin alle.
12. Paina näppäintä  (joka vilkkuu nopeasti) huuhtelun käynnistämiseksi: keskiavoimakkuuden led-valo vilkkuu osoittaen näin, että kalkinpoiston 3. vaihe on meneillään: huuhtelu jatkuu kuumavesisuuttimesta.



13. Kun esijauhetun toiminnon led-valo syttyy, kalkinpoisto on päättynyt oikein.
14. Sakkasäiliön (C4) ja veden puuttumisen (C2) merkkivalot syttyvät. Tyhjennä sakkasäiliö ja tippa-alusta, johon osa huuhteluviedestä kerätään. Täytä sitten vesisäiliö.
15. Laita osat takaisin keittimeen. Keitin on käyttövalmis.

Tärkeää:



- On aivan normaalia, että sakkasäiliössä on vettä kalkinpoistojakson jälkeen.
- Jos vesisäiliötä ei ole täytetty MAX-tasoon asti, keitin pyytää kolmatta huuhtelua, jotta keittimen sisäosissa ei varmasti olisi kalkinpoistoliuosta.

17. MERKKIVALOJEN SELITYS

Merkkivalo/led-valo	Merkitys
	Keitin lämpenee: odota
	Keitin on käyttövalmis: jatka valitsemalla annosteltava juoma ja tekemällä siihen liittyvät valinnat
	Vaihda suodatin (katso luku "4. Pehmennysuodatin")
	Säiliössä ei ole riittävästi vettä: täytä säiliö
	Vesisäiliötä ei ole laitettu keittimeen tai sitä ei ole laitettu oikein: laita säiliö oikein
	Yleinen hälytys: koneen sisäosat ovat hyvin likaisia. Puhdista keitin huolellisesti. Jos viesti näkyy keittimessä yhä puhdistuksen jälkeen, ota yhteyttä asiakaspalveluun ja/tai valtuutettuun huoltokeskukseen.
	Uutinyksikköä ei ole laitettu puhdistuksen jälkeen: aseta uutinyksikkö noudattamalla ohjeita luvusta "15. Uutinyksikön puhdistus"
	→

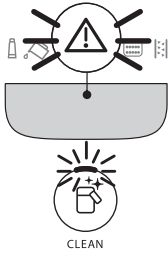
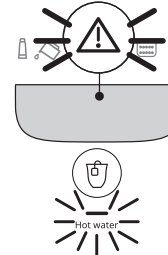
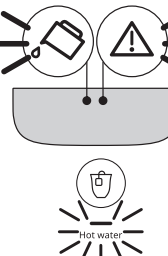
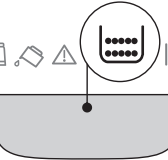
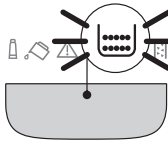
Merkkivalo/led-valo	Merkitys
	Kahvipapujen puuttuminen: täytä kahvipapusailiö ja paina sitten mitä tahansa näppäintä poistukseksi hälytyksestä.
	Valmistus esijauhetulla kahvilla on valittu ilman, että kahvia on lisätty asianmukaiseen suppiloon (A3)
	Kahvi on liian hienoksi jauhetta, ja valuu tämän vuoksi liian hitaasti tai sitä ei tule ollenkaan. Säädä kahvimyllyä (kappale "8.8 Kahvimyllyn säätö")
	Olet käyttänyt liikaa kahvia. Valitse kevyempi voimakkuus tai vähennä esijauhetun kahvin määrää
	Kahvi valuu liian hitaasti tai tippoittain. Kahvi on jauhettu liian hienoksi. Käytä espressokeittimelle tarkoitettua kahviseosta.
	→

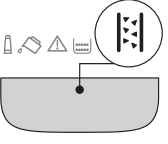
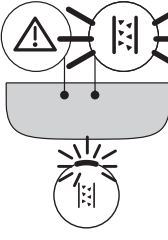
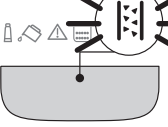

Merkkivalo/led-valo	Merkitys
	<ul style="list-style-type: none"> Maitojuoman annostelua pyydetään, mutta maitosäiliö ei ole täydellinen tai kunnolla paikoillaan: tarkista, että maitosäiliössä on kaikki osat kunnolla paikoillaan Maitosäiliö on irrotettu maidon annostelun aikana. Laita maitosäiliö takaisin: keitin on jälleen käyttövalmis
	<p>Kuuman veden annostelua pyydetään mutta suutin ei ole paikoillaan: lisää vesisuutin</p>
	<p>Vesipiiri on tyhjä. Annostele kuumaa vettä painamalla vastaavaa näppäintä</p>
	<p>Sakkasäiliö (A10) tulee tyhjentää</p>
	<p>Sakkasäiliötä (A10) ei ole asetettu tai sitä ei ole asetettu oikein: laita tippa-alusta, jossa on sakkasäiliö, painamalla se pohjaan asti</p>
→	

Merkkivalo/led-valo	Merkitys
	<p>Kalkinpoisto on tarpeen ("16. Kalkinpoisto")</p>
	<p>Kalkinpoisto on keskeytetty. Suorita jakso loppuun jatkamalla voimakkuuden valintaan liittyvien led-valojen osoittamasta vaiheesta.</p>
	<p>Kalkinpoisto meneillään</p>
	<p>Pehmennyssuodattimen asennus/vaihto meneillään</p>

18. VIANETSINTÄ

Seuraavassa on lueteltu joitakin mahdollisia toimintahäiriöitä.

Mikäli et kykene poistamaan ongelmaa ohjeiden avulla, ota yhteys tekniseen huoltopalveluun.

Ongelma	Syy	Ratkaisu
Keitin ei käynnisty.	Pistoke ei ole pistorasiassa.	Kytke pistoke pistorasiiaan.
Kahvi ei ole kuumaa.	Kuppeja ei ole esilämmitetty.	Lämmitä kahvikupit huuhtelemalla ne kuumalla vedellä (HUOM. voit käyttää kuuma vesi -toimintoa).
	Keittimen sisäiset piirit ovat jäähtyneet, koska viimeisen kahvin valmistuksesta on kulunut 2-3 minuuttia.	Ennen kahvin valmistusta lämmitä sisäpiirit huuhtelulla ja pidä painettuna näppäintä  (B6) muutaman sekunnin ajan.
	Asetettu kahvin lämpötila on matala.	Aseta korkeampi kahvin lämpötila asetusvalikosta (katso ”12. Asetusten valikko”).
	Keittimen kalkinpoisto on suoritettava	Suorita kalkinpoisto. Tarkista sitten veden kovuus (”5. Veden kovuuden mittaaminen”) ja varmista, että keitin on asetettu todellisen kovuuden mukaan (”12. Asetusten valikko”).
Kahvi ei ole täyteläistä tai siinä on vähän vaahtoa.	Kahvi on jauhettu liian karkeaksi.	Säädä jauhatusta (”8.8 Kahvimyllyn säätö”). Huomaat vaikutuksen aikaisintaan seuraavien kahden kupillisen valmistuksen jälkeen.
	Kahvi ei ole sopivaa.	Käytä espressokeittimelle tarkoitettua kahviseosta.
	Kahvi ei ole tuoretta.	Kahvipakkaus on ollut auki liian pitkään, ja sen maku on laimentunut.
Kahvi valuu liian hitaasti tai tippoittain.	Kahvi on jauhettu liian hienoksi.	Säädä jauhatusta (”8.8 Kahvimyllyn säätö”). Huomaat vaikutuksen aikaisintaan seuraavien kahden kupillisen valmistuksen jälkeen.
Keitin ei annostele kahvia	Keitin havaitsee epäpuhtauksia sisällään	Odota, että keitin on käyttövalmis ja valitse haluamasi juoma. Jos ongelma jatkuu, ota yhteyttä huoltokeskukseen.
Kahvi ei valu yhdestä tai kummastakaan suuttimesta.	Kahvisuuttimet ovat tukossa.	Puhdista suuttimet liinalla. Jos tarpeen, käytä hammastikkua poistaaksesi mahdolliset kertymät.
Annosteltu kahvi on vetistä.	Esijauhetun kahvin suppilo on tukossa.	Avaa luukku ja puhdista suppilo sudilla.
Uutinyksikköä ei voi irrottaa.	Sammutusta ei ole tehty.	Sammuta painamalla näppäintä  .
Kun kalkinpoisto on tehty, keitin pyytää kolmatta huuhtelua	Kahden huuhtelujakson aikana vesisäiliötä ei ollut täytetty MAX-tasoon asti	Jatka kalkinpoistotoimenpidettä kohdasta ”3. vaihe: Toinen huuhtelu”.
		→

Ongelma	Syy	Ratkaisu
Maidossa on suuria kuplia tai se tulee ulos roiskuen maitosuuttimesta (E3) tai vaahtoa on vähän.	Maito ei ole riittävän kylmää tai se ei ole kevytmaitoa tai rasvatonta maitoa.	Käytä kevytmaitoa tai rasvatonta maitoa, joka on jääkaappikylmää (noin 5°C). Vaihda maitotyyppiä, mikäli vaahto ei ole vielä tämän jälkeenkään sopivaa.
	Maitosäiliön kansi on likainen.	Pura osat ja puhdista ne huolellisesti noudattamalla ohjeita luvusta "9.6 Maitokannun puhdistus jokaisen käyttökerän jälkeen". Kiinnitä erityishuomiota maitokannun liittimen puhdistukseen (E6).
	Kasvijuuria käytetään.	Tulos riippuu paljon juomien ravintoarvoista. Suosituksena on "Barista"-laadun käyttöä.
maitojuomat eivät ole käytettävissä	Maitosäiliötä ei ole laitettu ollenkaan tai kunnolla paikoilleen.	Valmistelee maitosäiliö ja laita se asianmukaisesti keittimeen.
	On valmistettu monta maitojuomaa peräkkäin, ja keittimen tulee palata ihanteelliseen lämpötilaan voidakseen valmistaa seuraavat juomat.	Odota, että maitojuomat ovat taas valittavissa ohjauspaneelissa.
Keittimen yläpuolella oleva kuppialusta on kuuma	Eri juomia on valmistettu tiheään tahtiin	
Keitin ei ole käytössä ja siitä kuuluu ääntä tai se puhaltaa vähän höyryä	Keitin on käyttövalmis tai se on juuri sammutettu, ja kondenssivesitippoja putoaa vielä lämpimän höyrytimen sisään.	Tämä ilmiö kuuluu keittimen normaaliin toimintaan: sen rajoittamiseksi tyhjennä tippa-alusta.
Keittimestä tulee höyrypuhalluksia tippa-alustasta ja/tai keittimen tasolla on vettä.	Alustan ritilää ei ole asetettu uudelleen paikoilleen puhdistuksen jälkeen.	Laita alustan ritilä takaisin tippa-alustaan.

19. TEKNISET TIEDOT

Jännite:	220-240 V~ 50-60 Hz enint. 10 A
Teho:	1450 W
Paine:	1,5 MPa (15 bar)
Vesisäiliön tilavuus:	1,8 l
Mitat LxSxK:	240x440x360 mm
Johdon pituus:	1250 mm
Paino (vaihtelee mallikohtaisesti):	9,6 kg
Kahvipapusäiliön max tilavuus:	250 g

De'Longhi pidättää oikeuden muuttaa keittimen teknisiä ja ulkomuotoa koskevia ominaisuuksia. Keittimen toiminnallisuus ja laatu pysyvät kuitenkin ennallaan.

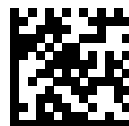

57132C8315_00_0223