

Kullanım için talimatlar

ECAM31X.6Y - 31X.8Y

MAGNIFICA
— EVO NEXT —

DēLonghi

MAKİNEİN AIKLAMASI (A)	4
PANELİN (B) TANIMI	6
İecek seiminden sonra (Ör. Espresso)	7
ANA SAYFANIN (C) AIKLAMASI	7
AKSESUARLARIN TANIMI* (D)	8
SÜT SÜRAHİSİNİN AIKLAMASI (E)	9
MAKİNEİN İLK KULLANIMI	10
Dilinizi sein	10
Su haznesini doldurun	11
Makineyi hazırlayın	11
İlk alıştırma	11
Su sertliğinin kontrolü	12
Su sertliğini ayarlayın	12
Filtrenin takılması	13
Tanıtım	14
alıştırma desteėi	14
MAKİNEİN AILMASI	15
Uzun süre boyunca kapatma	16
MAKİNEİN KAPATILMASI	16
Menü ayarlarına girin	17
MENÜ AYARLARI	17
Durulama	17
Kire çözme	18
Su filtresi	18
Süt sürahisini	19
Devreyi boşalt	19
Otomatik kapanma	20
Sesli sinyal	21
Enerji tasarrufu	21
Kahve sıcaklığı	21
Deėirmen ayarları	22
Su sertliği	22
İstatistikler	23
Diller	23
Fabrika deėerleri	23
Seri numarası	24
Destek	24
PROFİL SEİMİ	25
Makineyi kahve iecekleri iin hazırlama	26
Doėrudan seilen kahve ieeėi	26
“Daha” menüsünden iecekler (B10)	26

KAHVE İÇECEKLERİ	26
Çekilmiş kahveyle hazırlık.....	27
Daha sıcak bir kahve için tavsiyeler.....	28
KAHVE İÇECEKLERİ İÇİN TALİMATLAR	28
SÜTLÜ İÇECEKLER	29
Süt sürahisinin hazırlanması.....	29
Ne tür süt kullanılmalı?	29
Süt sürahisini doldurup, takın.....	29
Sütlü içeceklerin hazırlanması	30
Her kullanımdan sonra süt sürahisinin temizliği (Clean fonksiyonu)	30
Art arda hazırlama işlemleri yapmam gerekiyorsa:.....	30
Hazırlama işlemleri tamamlandığında süt sürahisi boş veya başka tarifleri hazırlamak için yeterli süt yok	30
Hazırlama işlemleri tamamlandığında kabın içinde hala başka tarifler için yeterli süt var	31
Sütlü içecekleri hazırladıktan sonrasında ilgili genel notlar:	31
SICAK SU	32
"MY" FONKSİYONU	33
MAKİNEİN TEMİZLİĞİ.....	34
Makinenin iç devresi.....	35
Atık kahve kabı	35
Damlatma tepsisi ve tepsi ızgarası.....	36
Makinenin içi.....	37
Su haznesi	37
Kahve dağıtıcısının ağızları.....	37
Çıkarılabilen demlik.....	37
Çekilmiş kahve hunisi	38
Kontrol paneli (B)	38
Süt sürahisinin tam temizliği.....	39
KİREÇ ÇÖZME.....	40
SIK KARŞILAŞILAN MESAJ VE ALARMLAR	43
SIK SORULAN SORULAR.....	49
TEKNİK ÖZELLİKLER.....	56
Enerji tasarrufuyla ilgili tavsiyeler.....	56

Magnifica Evo Next Makinenin açıklaması (A)

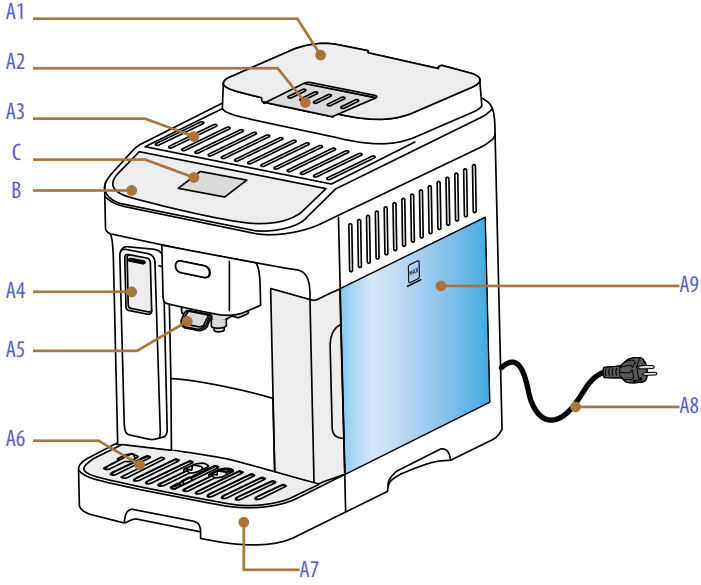

- A1.** Kapaklı kahve çekirdeği haznesi
- A2.** Çekilmiş kahve hunisi kapağı
- A3.** Fincan yerleştirme rafı
- A4.** Aksesuar konektörü kapağı
- A5.** Kahve dağıtıcısı (yüksekliği ayarlanabilir)
- A6.** Fincan yerleştirme tepsi
- A7.** Damlatma tepsi
- A8.** Elektrik kablosu
- A9.** Çıkarılabilen su haznesi

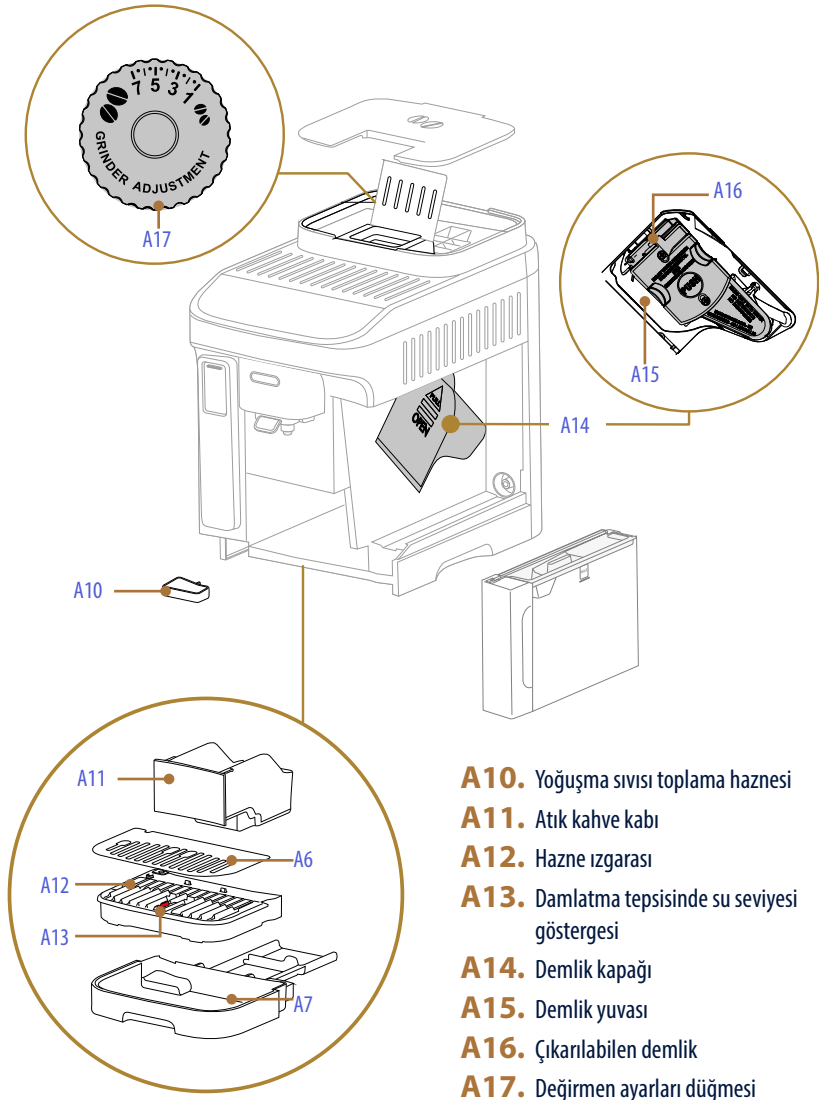

Magnifica Evo Next Panelin (B) tanımı

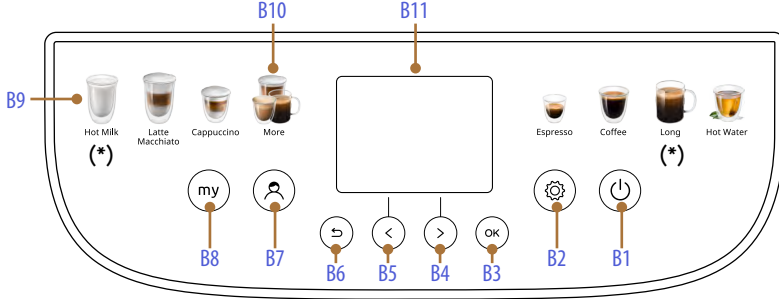

- B1.** ON/Standby (AÇIK/Hazırda bekleme) tuşu
- B2.** Makine ayarları menü tuşu
- B3.** Onaylamak için OK tuşu
- B4.** Kaydırma oku/yoğunluk - çekilmiş seçimi
- B5.** Kaydırma oku/uzunluk seçimi
- B6.** Çıkmak için ↵ (Esc) tuşu
- B7.** Profil değiştirme tuşu
- B8.** "my" tuşu: içecekleri kişiselleştirmek için
- B9.** Doğrudan içecek seçimi
- B10.** Ekstra içecek menüsü (modellere göre değişiklik gösterir)
- B11.** Ekran

İçecek	ECAM31X.8Y	ECAM31X.6Y
Doppio+ 	✓	✓
2x Espresso 	✓	✓
Americano 	✓	✗
Long 	Doğrudan seçilen içecek	✓

İçecek	ECAM31X.8Y	ECAM31X.6Y
Cappuccino mix 	✓	✓
Cappuccino+ 	✓	✗
Espresso Macchiato 	✓	✗
Sıcak süt 	Doğrudan seçilen içecek (Hot Milk)	✓

Magnifica Evo Next Ana sayfanın (C) açıklaması



- C1.** Filtre tükendi ikaz lambası
- C2.** Kireç çözme isteği ikaz lambası
- C3.** Seçili profil
- C4.** Süt sürahisi temizliği isteniyor ikaz lambası (Clean)

İçecek seçiminden sonra (Ör. Espresso)

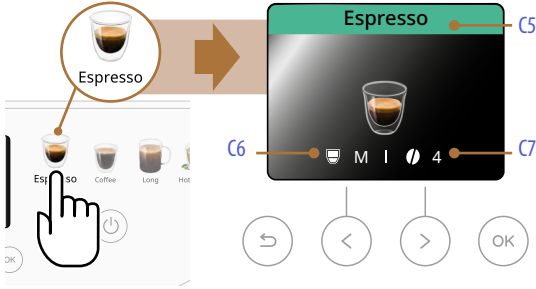

- C5.** Seçilen içeceğin adı
- C6.** Seçilen uzunluk (" $<$ " tuşuyla B5 değiştirilebilir)
- C7.** Seçilen yoğunluk (" $>$ " tuşuyla B4 değiştirilebilir)

Magnifica Evo Next Aksesuarların tanımı* (D)

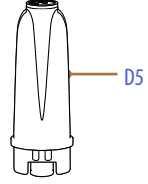
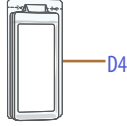
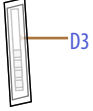
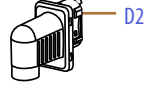

* Modellere göre farklı tip ve sayıda aksesuar

- D1.** Çekilmiş kahve dozaj ölççeği
- D2.** Sıcak su dağıtıcısı
- D3.** "Water hardness test" reaktif şerit
- D4.** Kireç çözücü
- D5.** Yumuşatma filtresi

Magnifica Evo Next Süt sürahisinin açıklaması (E)

LatteCrema
HOT

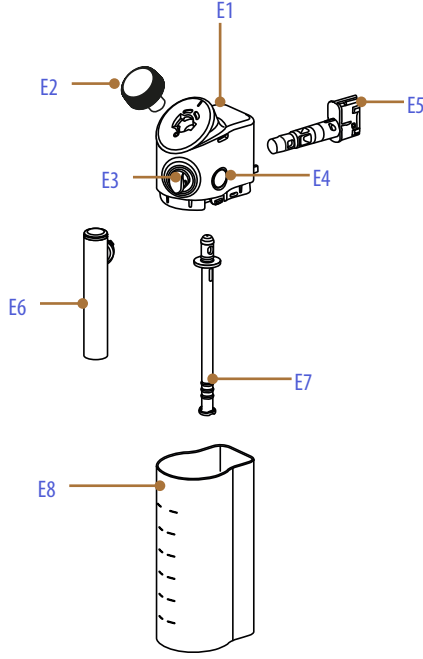

- E1.** Süt sürahisinin kapağı
- E2.** Köpük düğmesi
- E3.** Süt dağıtıcısı konektörü (çıkartılmaz)
- E4.** Kapak ayırma düğmesi
- E5.** Süt sürahisi konektörü
- E6.** Süt dağıtıcısı
- E7.** Süt daldırma borusu (silikondan)
- E8.** Süt haznesi

Magnifica Evo Next Makinenin ilk kullanımı

**Önemli not:**

- Kahve değirmenindeki muhtemel kahve emareleri, satışa sunulmadan önce makine üzerinde yapılan ayar testlerinin sonucudur ve bu testler ürüne gösterdiğimiz titiz özenden kaynaklanır.
- Su ve sütle temas edecek sökülebilir bileşenler ve aksesuarların tümünü (su haznesi, su dağıtıcı, süt sürühisi, vb.) ilk kullanımda sıcak suyla durulayın. Süt sürühisinin bulaşık makinesinde yıkanması tavsiye edilir (bkz. Paragraf **Süt sürühisinin tam temizliği**).

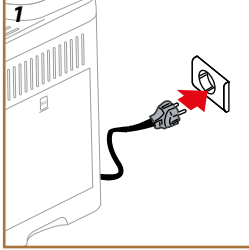

1. Elektrik kablosunu (A8) elektrik şebekesine bağlayın (Şek. 1).

Makine açılır ve ihtiyaçlarınıza göre ayarlamaz için size rehberlik eder: ekrandaki talimatları (B11) izleyin; Magnifica kullanıma hazır hale gelecektir!

İşte gereken her şey:

	Taze içme suyu
	Sıcak su dağıtıcısı (makineye takılmış haldedir)
	Tercih ettiğiniz çekirdek kahve
	Bir kap (kapasitesinin en az 0,2 l olduğundan emin olun)
	Su sertliği testi (bunu aksesuar paketinde bulabilirsiniz)

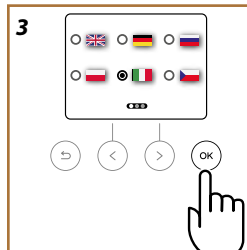
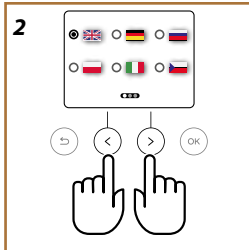
Dilinizi seçin

2. Ekranda (B11) seçilen dil görüntülenir: dilinize karşılık gelen bayrağı seçene kadar kaydırma oklarına ">" (B4) veya "<" (B5) basın (Şek. 2).
3. Seçilen dili onaylamak için "OK" (B3) ögesine basın (Şek. 3).

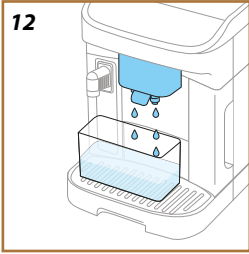
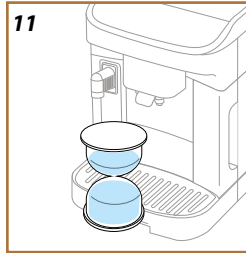
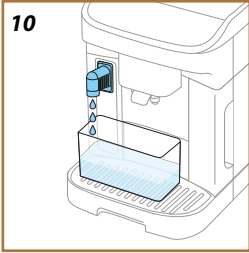
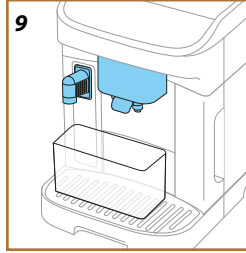
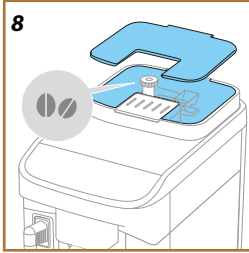
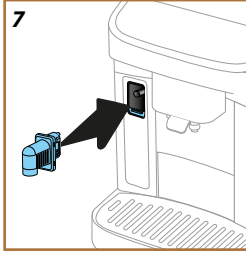
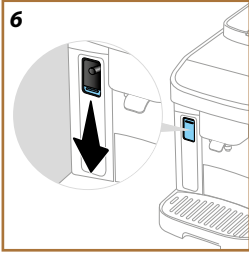
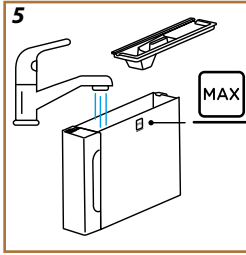
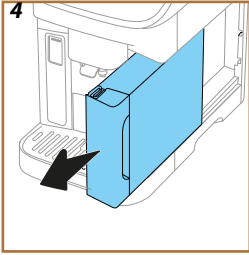

Su haznesini doldurun

4. Su haznesini çıkarın (A9) (Şek. 4).
5. MAX seviyesine (Şek. 5) kadar taze içme suyu doldurup, su haznesini geri yerine takın ve ardından ">" (B4) ögesine basın.

Makineyi hazırlayın

6. Sıcak su dağıtıcısının (D2) makineye takılı olduğundan emin olun, takılı değilse aksesuar konektörü kapağını aşağı doğru itin (A4) (Şek. 6) ve sıcak su dağıtıcısını takın (Şek. 7). ">" (B4) ögesine basın.
7. Çekirdek haznesini (A1) doldurun (Şek. 8), ardından ">" ögesine basarak onaylayın (B4)

İlk çalıştırma

8. Kahve (A5) ve sıcak su (D2) dağıtıcılarının altına kapasitesi en az 0,2 l olan bir kap koyun (Şek. 9).
9. Durulamayı başlatmak için "OK" (B3) tuşuna basın (Şek. 10). Dağıtım işlemi kendiliğinden durur.
10. Makine ısıtma işlemi yapar (Şek. 11) ve bu işlem kahve dağıtıcısından sıcak su dağıtımını yapılmasıyla sona erer (A5) (Şek. 12).
11. Sonraki adıma geçmek için "OK" (B3) tuşuna basın.









Su sertliğinin kontrolü

Su sertliğine bağlı olarak önceden belirlenmiş bir çalışma süresinden sonra makine kireç çözme işleminin yapılmasını ister. İstenmesi halinde makinenin bölgesel farklılıklar gösteren kullanım suyunun gerçek sertliğine göre ayarlanabilir, böylece kireç çözme işlemi daha seyrek yapılabilir. Bundan dolayı hemen doğru değere ayarlanması tavsiye edilir: Makine sizi adım adım kılavuzla yönlendirir. Aşağıda açıklandığı gibi ilerleyin:

12. Ürünle birlikte gelen "Total hardness test" su sertliği ölçme şeridini (D3) (aksesuar paketinin içinde) ambalajından çıkarın. ">" (B4) öğesine basın.
13. Kahve makinenizde kullanmak istediğiniz su örneğini içeren bir bardağın içine şeridi yaklaşık bir saniyelik süreye batırın. ">" (B4) öğesine basın.
14. Şeridi sudan çıkartın ve hafifçe silkeleyin. Yaklaşık bir dakika sonra 1, 2, 3 veya 4 kırmızı kutucuk oluşur, her kutucuk suyun sertlik derecesine göre 1 dereceye karşılık gelir. ">" (B4) öğesine basın.

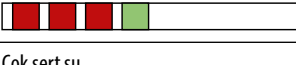
Su sertliğini ayarlayın

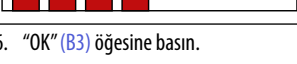
15. Kaydırma oklarını "<" (B5) veya ">" (B4) kullanarak, aşağıdaki tabloda belirtildiği gibi önceki noktada ölçülen sertlik seviyesine karşılık gelen topu seçin:

Su sertliği ölçme şeridi	Su sertliği
<p>Yumuşak su</p> 	
<p>Az sert su</p> 	
<p>Sert su</p> 	
<p>Çok sert su</p> 	

16. "OK" (B3) öğesine basın.
17. Bu noktada makine, yeni su sertliği ayarına göre yeniden programlanmıştır. "OK" (B3) öğesine basın.

Önemli not:

Su sertliği seviyesini makine ayarları ayarlar menüsünde dilediğiniz zaman değiştirebilirsiniz (B2) (bkz. "Su sertliği").

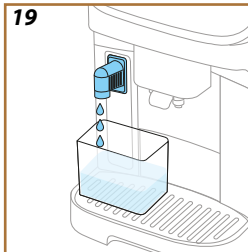
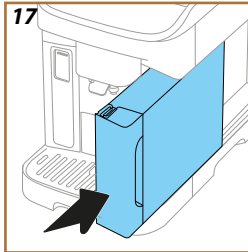
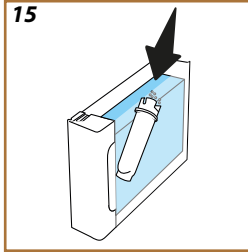
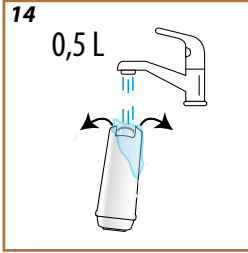
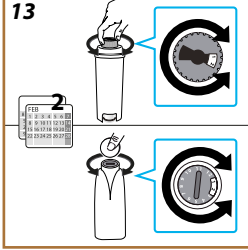

Filtrenin takılması

Makineyi zaman içinde performanslı durumda tutmak için cihaz De'Longhi su yumuşatma filtresini (D5) kullanmanızı tavsiye eder. Hemen takmak için aşağıdaki gibi ilerleyin, aksi halde ertelemek için "↺" (B6) öğesine basın:

18. Filtreyi ambalajından çıkarın ve "OK" (B3) öğesine basın.
19. Tarih diskini sonraki 2 ay görüntülenene kadar çevirin (Şek. 13): sonraki adıma geçmek için kaydırma okuna ">" (B4) basın.

Önemli Not:

Makine normal şekilde kullanılırsa filtre ömrü iki aydır, ancak makine filtre takılı halde kullanılmadan kaldıysa filtrenin ömrü en fazla 3 haftadır.

20. Filtreyi etkinleştirmek için, yan açıklıklardan dışarı su çıkana kadar filtrenin merkez deliğinden bir dakika kadar musluk suyu akıtın (Şek. 14). Sonraki adıma geçmek için kaydırma okuna ">" (B4) basın.
21. Su haznesini (A9) makineden çıkarın ve taze içme suyu doldurun; su haznesinin kapağını çıkarın ve filtreyi su haznesine daldırın, filtrenin

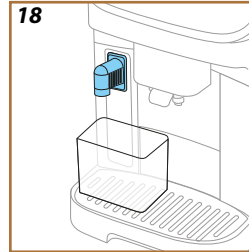
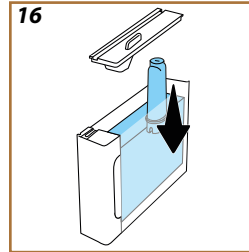

22. Filtreyi özel yuvasına (Şek. 16) takın ve sonuna kadar bastırın. Hazneyi kapakla birlikte geri kapatın. Sonraki adıma geçmek için kaydırma okuna ">" (B4) basın.
23. Su haznesini (A9) (Şek. 17) geri takın. Kaydırma okuna ">" basın (B4)
24. Sıcak su dağıtıcısının altına kapasitesi en az 0,5 litre olan bir kap yerleştirin (Şek. 18) ve filtreyi iletirmek için "OK" (B3) öğesine basın.

25. Cihaz sıcak su dağıtımı yapar (Şek. 19) ve otomatik olarak bitirir.

26. Artık filtre etkin haldedir. "OK" (B3) öğesine basın.

Teknik kısımlar tamamlanmıştır: kaydırma okuna ">" (B4) basın.

Tanıtım

Kısa bir tanıtım videosu makinenizi daha iyi tanımanıza yardımcı olur.

Çalıştırma desteği

Makinenizi çalıştırmak için destek alabileceğiniz kılavuzlar ve diğer materyallere erişmek amacıyla akıllı telefonunuzdan taratabileceğiniz QR kodu ekranda bulabilirsiniz. Kaydırma okuna ">" (B4) basın.

Kare kod makine ayarları menüsünde (B2), Bilgi kısmının içinde "Destek" ögesinde mevcuttur.

Kaydırma okuna ">" (B4) basıp, ardından "OK" (B3) ögesine basın: makine kullanıma hazırdır.

Önemli not:

- İlk kullanımda, makinenin fincanda tatmin edici bir sonuç vermeye başlamasından önce 4-5 cappuccino yapmak gereklidir.
- İlk kullanımda su devresi boş olduğundan makine çok gürültü çıkarabilir: devre doldukça bu gürültü azalacaktır.

Magnifica Evo Next Makinenin açılması



Önemli not:

Makine her açıldığında, durduramayacağınız bir ön ısıtma ve çalkalama işlemini otomatik olarak uygular. Makine, yalnızca bu evre tamamlandıktan sonra hazır konuma geçer.

1. Makineyi açmak için (B1) tuşunu 0,5 saniye kadar basılı tutun (Şek. 20): makine açılır.
2. Isıtma işlemi tamamlandığında, kahve dağıtıcısından (A5) sıcak su çıkan bir durulama aşaması başlar; bu makine kazanı ısıtmanın yanı sıra ısınmaları için sıcak suyu iç kanallarda dolaştırır.

Magnifica Evo Next Makinenin kapatılması

Kahve hazırlama işlemi yapıldıysa, makine her kapatılışında otomatik bir durulama gerçekleştirir.

1. Makineyi kapatmak için  (B1) tuşunu 0,5 saniye basılı tutun (Şek. 20).
2. Bu özellik varsa, makine sıcak suyla kahve dağıtıcısından (A5) durulama yapar ve ardından kapanır (hazırda bekleme).

Dikkat!

Makine açıkken kesinlikle fişi çekmeyin.

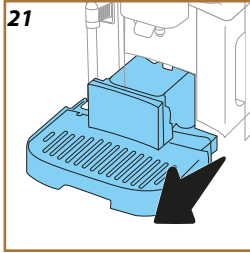

Uzun süre boyunca kapatma

Cihaz uzun süre kullanılmayacaksa (ör. tatil öncesinde) ve **Devreyi boşalt** paragrafındaki talimatları izleyin.

Cihaz birkaç gün kullanılmayacaksa, aşağıdaki gibi ilerleyin:

1. Makineyi kapatmak için  (B1) tuşunu 0,5 saniye basılı tutun (Şek. 20).
2. Damlatma tepsisini (A7), atık kahve kabını (A11) (Şek. 21) su haznesini (A9) çıkarın, boşaltın ve temizleyin.
3. Güç kablosunu (A8) prizden çekin.

Önemli not:

Makine yeniden açıldığında, su haznesinin doldurun ve içecek dağıtımını yapmadan önce **Durulama** paragrafında belirtildiği gibi 3 kez durulama işlemi yapın.



Magnifica Evo Next Menü ayarları

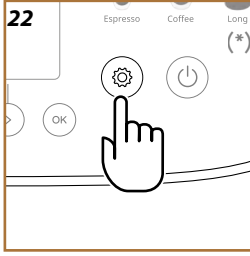

Menü ayarlarına girin

1. tuşuna basın (Şek. 22).
Ayarlar üç kısma ayrılmıştır:

• Bakım

- __Durulama
- __Kireç çözme
- __Su filtresi
- __Süt sürahisi
- __Devreyi boşalt

• Tercihler

- __Otomatik kapanma
- __Sesli sinyal
- __Enerji tasarrufu
- __Kahve sıcaklığı
- __Değirmen ayarları
- __Su sertliği
- __Diller
- __Fabrika değerleri

• Bilgi

- __İstatistikler
- __Seri numarası
- __Destek

2. İsteddiğiniz konuyu seçene kadar kaydırma oklarına ">" (B4) veya "<" (B5) basın.
3. Ayarlara ulaşmak için "OK" (B3) tuşuna basın.
4. Geri dönmek için "" öğesine basın.
5. Ana sayfaya gitmek için "" öğesine yeniden basın.

Bakım: Durulama

1. tuşuna basın.
2. "Bakım" öğesini seçene kadar kaydırma oklarına ">" (B4) veya "<" (B5) basın. "OK" (B3) öğesine basın.
3. "Durulama" öğesini seçene kadar kaydırma oklarına ">" (B4) veya "<" (B5) basın (Şek. 23).

Bu fonksiyonla, makinenin dahili devresini temizleyecek ve ısıtacak şekilde kahve dağıtıcısından sıcak su çıkması sağlanabilir.

Durulama işlemine devam etmek isterseniz:

4. Kahve dağıtıcısının (A5) altına kapasitesi en az 0,2L olan bir kap yerleştirin (Şek. 9).
5. "OK" (B3) öğesine basın: Birkaç saniye sonra makinenin içindeki tesisi temizleyip ısıtan sıcak su kahve dağıtıcısından dışarı çıkar.
6. Durulamayı durdurmak için "" öğesine basın veya otomatik olarak durmasını bekleyin.

Önemli not:

- 3-4 günden uzun süre kullanılmadıkdan sonra makineyi yeniden açtığımızda kullanmaya başlamadan önce 2-3 durulama işlemi yapmanız şiddetle tavsiye edilir.
- Bu fonksiyonu uyguladıktan sonra çekirdek kabında (A11) su kalması normaldir.

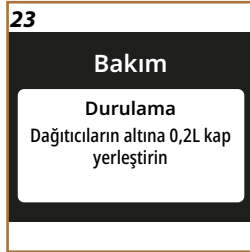

24

Bakım

Kireç çözme

Sonraki çevrim için çubuğu kontrol edin



25

Bakım

Kireç çözme

Kireç çözme başlatmaya hazır mısınız?
(25 dak)

26

Bakım

Su filtresi

Su filtresini takmaya hazır mısınız?

27

Bakım

Su filtresi

Su filtresini değiştirme zamanı geldi. Başlayalım mı?

Bakım: Kireç çözme

1.  (B2) tuşuna basın.
2. "Bakım" öğesini seçene kadar kaydırma oklarına ">" (B4) veya "<" (B5) basın. "OK" (B3) öğesine basın.
3. "Kireç çözme" öğesini seçene kadar kaydırma oklarına ">" (B4) veya "<" (B5) basın.

Ekranda (B11), kireç çözme işleminin ne zaman yapılması gerektiğini bildiren bir kademeli çubuk görüntülenir (Şek. 24) (Şek. 25).

4. Kireç çözme işlemine devam etmek isterseniz, "OK" (B3) öğesine basın ve rehberli prosedürü izleyin. Talimatları "Kireç çözme" bölümünde de bulabilirsiniz.
5. Başka bir öğe seçmek isterseniz, dilediğiniz konuyu seçene kadar kaydırma okuna ">" (B4) veya "<" (B5) basın. Aksi halde çıkmak için  (B6) öğesine basın.

Bakım: Su filtresi

Makineyi zaman içinde performanslı durumda tutmak için, De'Longhi su yumuşatma filtresini (D5) kullanmanızı tavsiye ederiz.

Daha fazla bilgi için www.delonghi.com sitesini ziyaret edin.

WATERFILTER  EAN: 8004399327252

1.  (B2) tuşuna basın.
2. "Bakım" öğesini seçene kadar kaydırma oklarına ">" (B4) veya "<" (B5) basın. "OK" (B3) öğesine basın.
3. "Su filtresi" öğesini seçene kadar kaydırma oklarına ">" (B4) veya "<" (B5) basın.

Su filtresi takılı değilse (Şek. 26):

4. "OK" (B3) öğesine basın ve rehberli prosedürü uygulayın. Talimatları "Filtrenin takılması" bölümünde de bulabilirsiniz.

Su filtresinin değiştirilmesi gerekiyorsa (Şek. 27), "OK" (B3) öğesine basın:

4. Onaylamak için "OK" (B3) öğesine basın ve rehberli prosedürü uygulayın.

28



5. Su haznesini (A9) çıkarın, kapağı çıkarın ve su yumuşatma filtresini çıkarın (Şek. 28). Çıkarma işlemini onaylamak ve devam etmek için "OK" (B3) öğesine basın. Devam etmek için kaydırma okuna ">" (B4) basın.
6. Yeni filtre takmak için: "OK" (B3) öğesine basın ve reh-

29

Bakım

Süt sürahisini

Süt sürahisinden en iyi sonuçları nasıl elde edeceğinizi

berli prosedürü izleyin. Talimatları "**Filtrenin takılması**" bölümünde de bulabilirsiniz.

7. Makineyi filtre olmadan kullanmak için: "↩" (B6) öğesine basın. Başka bir öğe seçmek isterseniz, dilediğiniz konuyu seçene kadar kaydırma okuna ">" (B4) veya "<" (B5), aksi halde çıkmak için "↩" (B6) öğesine basın.
8. Ana sayfaya dönmek için "↩" öğesine bir kez daha basın.

Bakım: Süt sürahisini

1.  (B2) tuşuna basın.
2. "Bakım" öğesini seçene kadar kaydırma oklarına ">" (B4) veya "<" (B5) basın. "OK" (B3) öğesine basın.
3. "Süt sürahisini" öğesini seçene kadar kaydırma oklarına ">" (B4) veya "<" (B5) basın (Şek. 29).

Bu bölümde, süt sürahisinin verimini zaman içinde korumak ve istediğiniz köpüğü her zaman elde etmek için gereken talimatların tümünü bulabilirsiniz. "OK" (B3) öğesine basın. İsteddiğiniz öğeyi seçene kadar kaydırma oklarına ">" (B4) veya "<" (B5):

- **Temizlik:** Temizlik işlemini etkinleştirmek için "OK" (B3) öğesine basın ve rehberli prosedürü izleyin. Sıralı işlemler tamamlandığında, ana sayfaya dönmek için "OK" (B3) öğesine basın.
- **Derinlemesine temizlik:** Makine düzenli olarak derinlemesine temizlik yapılmasını ister. Yapılacak işlemleri görüntülemek için "OK" (B3) öğesine basın ve kaydırma oklarına ">" (B4) veya "<" (B5) basarak ekranları görüntüleyin. Talimatları "**Süt sürahisinin tam temizliği**" bölümünde de bulabilirsiniz. Sıralı işlemler tamamlandığında, ana sayfaya dönmek için "OK" (B3) öğesine basın.
- **Köpük için tavsiyeler:** "OK" (B3) öğesine basın ve kaydırma oklarına ">" (B4) veya "<" (B5) basarak ekranları görüntüleyin. Bu bilgileri "**Ne tür süt kullanılmalı?**" bölümünde de bulabilirsiniz. Sıralı işlemler tamamlandığında, ana sayfaya dönmek için "OK" (B3) öğesine basın.

Bakım: Devreyi boşalt

1.  (B2) tuşuna basın.
2. "Bakım" öğesini seçene kadar kaydırma oklarına ">" (B4) veya "<" (B5) basın. "OK" (B3) öğesine basın.
3. "Devreyi boşalt" öğesini seçene kadar kaydırma oklarına ">" (B4) veya "<" (B5) basın (Şek. 30).

Dahili devrelerde suyun donmasını önlemek için belirli bir süre kullanılmayacağı zaman veya cihazı teknik servis merkezine götüreceğinizde makinenin hidrolik devresini boşaltmanız tavsiye edilir.

4. "OK" (B3) öğesine basın ve rehberli prosedürü uygulayın.
5. Damlatma tepsisini (A7) (Şek. 21), çıkarın ve damlatma tepsisi ile atık kahve kabını (A11) temizleyin. Hepsini geri takın.

30

Bakım

Devreyi boşalt

Su devresini boşaltmaya hazır mısınız?

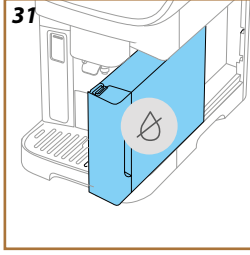

6. Kaydırma okuna ">" (B4) basın. Kahve (A5) ve sıcak su (D2) dağıtıcılarının altına kapasitesi en az 0,2 l olan bir kap koyun (Şek. 9).
7. "OK" (B3) öğesine basın: Makine dağıtıcılarda sıcak suyla durulama yapar.
8. Durulama tamamlanır tamamlanmaz, su haznesini (Şek. 31) çıkarın ve boşaltın.
9. Takılmışsa, filtreyi (D5) su haznesinden çıkarın ve kaydırma okuna ">" (B4) basın.
10. Hazneyi (boş) geri takın ve kaydırma okuna ">" (B4) basın.
11. Hazır olduğunuzu onaylayın ve "OK" (B3) öğesine basın.
12. Makinenin boşaltma işlemini yapmasını bekleyin; (Dikkat: Dağıtıcılardan sıcak su çıkar!). Devre boşaldıkça cihazın çıkardığı gürültü artabilir: bu, makinenin normal çalışma durumudur.
13. Boşaltma işlemi tamamlandığında, damla toplama haznesini çıkarın, boşaltın ve geri takın, ardından "OK" (B3) öğesine basın.
14. "OK" (B3) öğesine basın: Makine kapanır (hazırda bekleme).
15. Makinenin elektrik şebekesiyle olan bağlantısını kesin.
16. Cihazın bir sonraki açılışında "Makinenin ilk kullanımı" bölümünde verilen talimatlara göre ilerleyin.

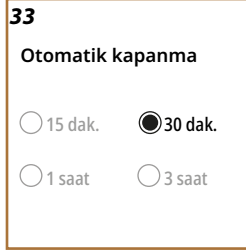
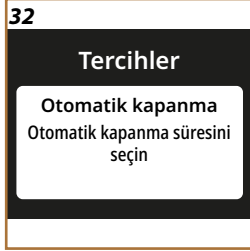

Tercihler: Otomatik kapanma

1.  (B2) tuşuna basın.



2. "Tercihler" öğesini seçene kadar kaydırma oklarına ">" (B4) veya "<" (B5) basın. "OK" (B3) öğesine basın.
3. "Otomatik kapanma" öğesini seçene kadar kaydırma oklarına ">" (B4) veya "<" (B5) basın (Şek. 32).

Cihazın, 15 veya 30 dakika sonra veya 1 veya 3 saat kullanılmadan durmasından sonra kapanmasının sağlanması için otomatik kapanma ayarının yapılması mümkündür.

4. "OK" (B3) öğesine basın: geçerli seçili otomatik kapanma süresi ile seçilebilecek diğer seçenekler ekranda görüntülenir (Şek. 33).
5. İstedığınız otomatik kapanma süresini seçene kadar kaydırma oklarına ">" (B4) veya "<" (B5) basın: yeni ayarı kaydetmek için "OK" (B3) öğesine basın.
6. Önceki ekrana dönmek için "" (B6) öğesine basın.
7. Ana sayfaya dönmek için "" (B6) öğesine basın.

34

Tercihler



Sesli sinyal

Sesli sinyalleri etkinleştirin
veya devre dışı bırakın

Tercihler: Sesli sinyal

1.  (B2) tuşuna basın.
2. "Tercihler" öğesini seçene kadar kaydırma oklarına ">" (B4) veya "<" (B5) basın. "OK" (B3) öğesine basın.
3. "Sesli sinyal" öğesini seçene kadar kaydırma oklarına ">" (B4) veya "<" (B5) basın (Şek. 34).

Etkin olduğunda makine her işlemde bir sesli ikaz verir. Bu öğede sesli sinyali etkinleştirebilir veya devre dışı bırakabilirsiniz:

4. "OK" (B3) öğesine basın: ekranda geçerli etkin tercih görüntülenir.
5. Fonksiyonu etkinleştirmek (On) veya devre dışı bırakmak (Kapalı) için kaydırma oklarına ">" (B4) veya "<" (B5) basın: yeni ayarı kaydetmek için "OK" (B3) öğesine basın.
6. Önceki ekrana dönmek için  (B6) öğesine basın.
7. Ana sayfaya dönmek için  (B6) öğesine basın.

Tercihler: Enerji tasarrufu

35

Tercihler

Enerji tasarrufu

Enerji tasarrufu için bu
fonksiyonu kullanın





1.  (B2) tuşuna basın.
2. "Tercihler" öğesini seçene kadar kaydırma oklarına ">" (B4) veya "<" (B5) basın. "OK" (B3) öğesine basın.
3. "Enerji tasarrufu" öğesini seçene kadar kaydırma oklarına ">" (B4) veya "<" (B5) basın (Şek. 35).

Bu fonksiyon devrede olduğunda, Avrupa standartlarına uygun şekilde en düşük enerji tüketimi garanti edilir. Bu öğede enerji tasarrufunu etkinleştirebilir veya devre dışı bırakabilirsiniz:

4. "OK" (B3) öğesine basın: ekranda geçerli etkin tercih görüntülenir.
5. Fonksiyonu etkinleştirmek (On) veya devre dışı bırakmak (Kapalı) için kaydırma oklarına ">" (B4) veya "<" (B5) basın: yeni ayarı kaydetmek için "OK" (B3) öğesine basın.

Önemli not:

-  simgesi fonksiyonun etkin olduğunu bildirir
-  simgesi fonksiyonun etkin olmadığını bildirir

36

Tercihler

Kahve sıcaklığı

Kahve yapmak için kullanılan
suyun sıcaklığını ayarlayın

Tercihler: Kahve sıcaklığı

1.  (B2) tuşuna basın.
2. "Tercihler" öğesini seçene kadar kaydırma oklarına ">" (B4) veya "<" (B5) basın. "OK" (B3) öğesine basın.
3. "Kahve sıcaklığı" öğesini seçene kadar kaydırma oklarına ">" (B4) veya "<" (B5) basın (Şek. 36).

Bu öğede, kahve dağıtımının yapıldığı suyun sıcaklığını değiştirebilirsiniz.

37

Tercihler

Kahve değirmeni
Kusursuz sonuç almak için
çekim seviyesini ayarla

4. "OK" (B3) öğesine basın: ekranda geçerli etkin tercih görüntülenir.
5. İstenilen sıcaklığı seçmek için kaydırma oklarına ">" (B4) veya "<" (B5) basın: yeni ayarı kaydetmek için "OK" (B3) öğesine basın.
6. Önceki ekrana dönmek için "↶" (B6) öğesine basın.
7. Ana sayfaya dönmek için "↶" (B6) öğesine basın.

Önemli not:

Sıcaklık değişimi uzun içeceklerde daha etkilidir.

Tercihler: Değirmen ayarları

1. Ayarlar menüsüne girmek için  öğesine basın (Şek. 13).
2. "Tercihler" öğesini seçene kadar kaydırma oklarına ">" (B4) veya "<" (B5) basın. "OK" (B3) öğesine basın.
3. "Değirmen ayarları" öğesini seçene kadar kaydırma oklarına ">" (B4) veya "<" (B5) basın (Şek. 37).

Makine, kahve değirmeninin doğru ayarlanması ve en iyi sonuçların nasıl elde edileceği konusunda bir tanıtım önerir.

4. "OK" (B3) öğesine basın: değirmen ayarlarıyla ilgili tavsiyelere danışın ve tüm tanıtımı okumak için ">" (B4) veya "<" (B5) oklarıyla sayfalar arasında geçiş yapın.
5. Ana sayfaya dönmek için "OK" (B3) öğesine basın.

Önemli not:

- Kahve değirmeninin diğer ayarlarını açıklanan prosedürün ardından en az 3 kahve dağıtımı yaptıktan sonra gerçekleştirmeniz tavsiye edilir. Kahve dağıtımının doğru olmadığını tekrar fark ederseniz, prosedürü tekrarlayın.
- Ayar düğmesi yalnızca kahve değirmeni kahveli içecek hazırlama başlangıç aşamasında çalışırken çevrilmelidir.

38

Tercihler

Su sertliği
Su sertliğini reaktif şekilde
ayarlayabilirsiniz

Tercihler: Su sertliği

1.  tuşuna basın.
2. "Tercihler" öğesini seçene kadar kaydırma oklarına ">" (B4) veya "<" (B5) basın. "OK" (B3) öğesine basın.
3. "Su sertliği" öğesini seçene kadar kaydırma oklarına ">" (B4) veya "<" (B5) basın (Şek. 38).

Yeni su sertliği ayarı yapmak için aşağıdaki gibi ilerleyin:

4. "Su sertliğinin kontrolü" kısmında belirttiği gibi su sertliğini kontrol edin.
5. "OK" (B3) öğesine basın ve kaydırma oklarıyla ">" (B4) veya "<" (B5) seçimi değiştirin.

39

Tercihler

Diller
Hangi dilde konuşalım?

6. Yeni ayarı kaydetmek için "OK" (B3) ögesine basın.
7. Önceki ekrana dönmek için "↩" (B6) ögesine basın.
8. Ana sayfaya dönmek için "↩" (B6) ögesine basın.

Tercihler: Diller

1.  (B2) tuşuna basın.
2. "Tercihler" ögesini seçene kadar kaydırma oklarına ">" (B4) veya "<" (B5) basın. "OK" (B3) ögesine basın.
3. "Diller" ögesini seçene kadar kaydırma oklarına ">" (B4) veya "<" (B5) basın (Şek. 39).

Yeni bir dil ayarlamak için aşağıdaki gibi ilerleyin:

4. "OK" (B3) ögesine basın ve kaydırma oklarıyla ">" (B4) veya "<" (B5) seçimi değiştirin.
5. Yeni ayarı kaydetmek için "OK" (B3) ögesine basın.
6. Önceki ekrana dönmek için "↩" (B6) ögesine basın.
7. Ana sayfaya dönmek için "↩" (B6) ögesine basın.

Tercihler: Fabrika değerleri

1.  (B2) tuşuna basın.
2. "Tercihler" ögesini seçene kadar kaydırma oklarına ">" (B4) veya "<" (B5) basın. "OK" (B3) ögesine basın.
3. "Fabrika değerleri" ögesini seçene kadar kaydırma oklarına ">" (B4) veya "<" (B5) basın (Şek. 40).

Bu fonksiyonla menü ayarlarının hepsi başlangıçtaki durumlarına ve kullanıcı tarafından yapılan tüm kişiselleştirmeler fabrika değerlerine döner (ancak ayarlandığı şekilde kalan dil ile istatistik bilgileri bunun dışındadır).

4. "OK" (B3) ögesine basın: kaydırma oklarıyla ">" (B4) veya "<" (B5) sıfırlamak istediğiniz şeyi seçin: "Makine" veya "Tek profil".
- **Makine:** "OK" (B3) ögesine 2 kez basın ve makinenin sıfırlanmasını bekleyin. Ana sayfaya dönmek için "OK" (B3) ögesine bir kez daha basın.

Önemli not:

Fabrika değerlerine döndükten sonra makine tanıtım videosunu yeniden önerir

- **Tek profil:** "OK" (B3) ögesine basın ve kaydırma oklarıyla ">" (B4) veya "<" (B5) sıfırlanacak profili seçin. "OK" (B3) ögesine 2 kez basın ve makinenin profili sıfırlanmasını bekleyin. Ana sayfaya dönmek için "OK" (B3) ögesine bir kez daha basın.

Bilgi: İstatistikler

1.  (B2) tuşuna basın.
2. "Bilgi" ögesini seçene kadar kaydırma oklarına ">" (B4) veya "<" (B5) basın. "OK" (B3) ögesine basın.

40

Tercihler

Fabrika değerleri
Makineyi veya tek profili
fabrika değerlerine döndürün

41

Bilgi

İstatistikler
Kahve makinenizin
faaliyetlerini kontrol edin

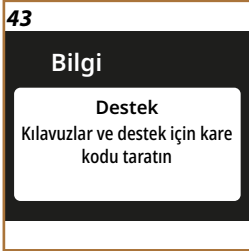
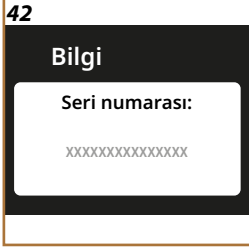

3. "İstatistikler" ögesini seçene kadar kaydırma oklarına ">" (B4) veya "<" (B5) basın (Şek. 41).
4. "OK" (B3) ögesine basın. ">" (B4) ve "<" (B5) oklarıyla kaydırma yaparak makinenizin tüm verilerini görüntüleyin.
5. Önceki ekranlara dönmek için "↶" (B6) ögesine basın.
6. Ana sayfaya dönmek için "↷" (B6) ögesine 2 kez basın

Bilgi: Seri numarası



1.  (B2) tuşuna basın.
2. "Bilgi" ögesini seçene kadar kaydırma oklarına ">" (B4) veya "<" (B5) basın. "OK" (B3) ögesine basın.
3. "Seri numarası" ögesini seçene kadar kaydırma oklarına ">" (B4) veya "<" (B5) basın (Şek. 42). Ekranında makinenin seri numarası görüntülenir; bu makineyi tanımlamak açısından kullanışlıdır.
4. Önceki ekranlara dönmek için "↶" (B6) ögesine basın.
5. Ana sayfaya dönmek için "↷" (B6) ögesine basın.

Bilgi: Destek

1.  (B2) tuşuna basın.
2. "Bilgi" ögesini seçene kadar kaydırma oklarına ">" (B4) veya "<" (B5) basın. "OK" (B3) ögesine basın.
3. "Destek" ögesini seçene kadar kaydırma oklarına ">" (B4) veya "<" (B5) basın (Şek. 43).
4. "OK" (B3) ögesine basın. Kılavuzu görüntülemek ve destek almak için kare kodu akıllı telefona taratın.
5. Önceki ekrana dönmek için "↶" (B6) ögesine basın.
6. Ana sayfaya dönmek için "↷" (B6) ögesine 2 kez basın.

Magnifica Evo Next Profil seçimi

Makinede seçilebilen 3 profil bulunur, bunların her birinin farklı rengi vardır:

- Profil 1: 
- Profil 2: 
- Profil 3: 

Makinede Profil 1 önceden ayarlanmış durumdadır: Başka bir profile geçiş yapmak için  (B7) tuşuna basın; profil seçiminde içecek seçiminden önce veya sonra yapılabilir.

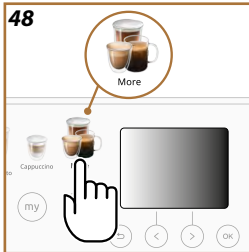
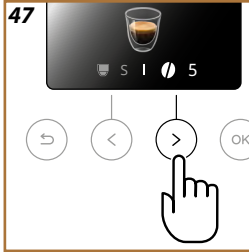
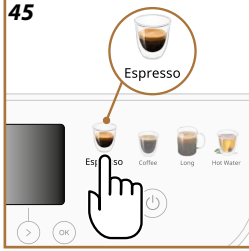
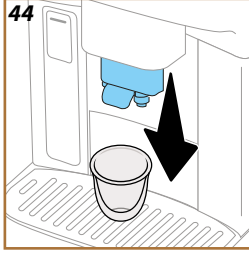

Makineyi kahve içecekleri için hazırlama

Dikkat!

Kavrulmamış, karamelize ve şekerli kahve çekirdekleri kullanmayın; bunlar kahve değirmeni üzerine yapışıp kullanılmaz hale getirebilirler.

1. Kahve dağıtıcısının (A5) altına 1 veya 2 fincan yerleştirin.
2. Kahve dağıtıcısını aşağı çekerek fincana yaklaştırın (Şek. 44): böylece daha iyi köpük elde edebilirsiniz.

Makine, aralarından seçebileceğiniz çok çeşitli kahve içecekleri önerir. "Daha" kısmına (B10) dahil içeceklerin ayrıntılarını görmek için **Ekstra içecek menüsü (modellere göre değişiklik gösterir)** kısmına bakın.

Doğrudan seçilen kahve içeceği

1. İçeceğe (ör. Espresso) karşılık gelen görselle basın (Şek. 45).
2. Bu içeceği standart uzunluk ve yoğunlukta hazırlamak istiyorsanız, "OK" (B3) öğesine basın veya içeceği aşağıdaki gibi kişiselleştirin:
 - Uzunluğu değiştirmek için "<" (B5) kaydırma okuna basın (Şek. 46): **S, M, L** veya **XL**.
 - Yoğunluğu değiştirmek için ">" (B4) kaydırma okuna basın (Şek. 47): **1** (ekstra açık) ile **5** (ekstra koyu) arası.
3. Hazırlama işlemini başlatmak için "OK" (B3) öğesine basın. Cihaz hazırlama işlemine geçer ve ekranda her aşamanın (çekme, kahve dağıtım) açıklaması görüntülenir.
4. Dağıtım tamamlandığında, "OK" (B3) öğesine basarak değişiklikleri profile kaydedebilirsiniz. Yeni ayarları kaydetmek istemiyorsanız, "↶" (B6) öğesine basın.

Önemli Not

Kaydedilmişse, yeni ayarlar YALNIZCA seçilen profilde bellekte kalırlar.

Cihaz yeniden kullanılmak için hazırdır.

"Daha" menüsünden içecekler (B10)

1. "Daha" görseline basın (Şek. 48).
2. İsteddiğiniz içeceği seçene kadar kaydırma oklarına ">" (B4) veya "<" (B5) basın. "OK" (B3) öğesine basın.
3. İsteddiğiniz içeceği seçmek için "OK" (B3) öğesine basın.
4. İçeceğin kişiselleştirilmesine ulaşılır:
 - Uzunluğu değiştirmek için "<" (B5) kaydırma okuna basın (Şek. 46): **S, M, L** veya **XL**.
 - Yoğunluğu değiştirmek için ">" (B4) kaydırma okuna basın (Şek. 47): **1** (ekstra açık) ile **5** (ekstra koyu) arası.
5. Hazırlama işlemini başlatmak için "OK" (B3) öğesine basın. Cihaz hazırlama işlemine geçer ve ekranda her aşamanın (çekme, kahve dağıtım) açıklaması görüntülenir.

- Dağıtım tamamlandığında, "OK" (B3) ögesine basarak değişiklikleri profile kaydedebilirsiniz. Yeni ayarları kaydetmek istemiyorsanız, "↶" (B6) ögesine basın.

Önemli Not

Kaydedilmişse, yeni ayarlar YALNIZCA seçilen profile bellekte kalırlar.

Çekilmiş kahveyle hazırlık

Dikkat!

- Makinenin içine dağılıp kirlenmesini önlemek için, kapalı makineye kesinlikle çekilmiş kahve koymayın. Bu durumda makine hasar görebilir.
- 1 silme ölçekten (D1) fazla koymayın, aksi halde makinenin içi kirlenebilir veya huni tıkanabilir.
- Çekilmiş kahve kullanıyorsanız, her seferinde yalnızca bir fincan kahve hazırlayabilirsiniz.
- Doppio+**, **2x Espresso**, **Cappuccino+** içeceklerini çekilmiş kahve kullanarak hazırlayamazsınız.
- Long** kahve hazırlarken: Hazırlama işleminin yarısında, cihaz istediğinde bir silme ölçek çekilmiş kahve koyun ve "Ok" (B3) ögesine basın.

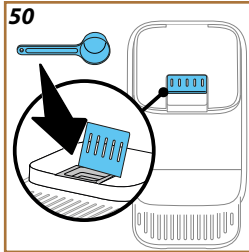



- Şu bölümlerde gösterildiği gibi hazırlanacak içeceği seçin: "Doğrudan seçilen kahve içeceği" veya "Daha" menüsünden içecekler (B10)
 - İçecek kişiselleştirmeye girdikten sonra ☕ simgesi (kahve ölçeği) görüntülenene kadar ">" (B4) kaydırma okuna basın (Şek. 49).
 - Çekilmiş kahve hunisinin (A2) kapağını kaldırın (Şek. 50).
 - Çekilmiş kahve hunisinin tıkalı olmadığını kontrol edin; bir silme ölçek çekilmiş kahve ekleyin ve dağıtıma devam etmek için "OK" (B3) ögesine basın.
 - Cihaz dağıtıma geçer ve ekranda her aşamanın (su ısıtma, kahve dağıtımı) açıklaması görüntülenir.
- Hazırlama işlemi bittiğinde, cihaz yeni bir kullanım için hazırdir.

- Makine kahve yaparken, "Dur" (B5) veya "↩" (B6) ögesine karşılık gelen tuşa basarak dağıtımı dilediğiniz zaman durdurabilirsiniz
- Dağıtım işlemi tamamlandığında kahve miktarını arttırmak istiyorsanız, "Extra" (B4) ögesine karşılık gelen tuşa basmanız yeterlidir. İstenen miktara ulaştığınızda, "Dur" (B5) veya "↩" (B6) ögesine karşılık gelen tuşa basın.
- Kullanım sırasında ekranda anlamları "Sık karşılaşılan mesaj ve alarmlar" bölümünde verilen bazı mesajlar görüntülenir ("Hazneyi MAX Seviyesine kadar taze suyla doldurun", vb.).
- Kahve damlalar halinde çıkıyorsa , veya sulu , ve az köpüklü ya da çok soğuk çıkıyorsa, kahve çekme ayarıyla ilgili tanıtıma ("Değişim ayarları" paragrafına bakın) ve "Sık Sorulan Sorular" bölümüne başvurun.
- "Enerji tasarrufu" modunun etkin olması halinde, ilk kahvenin hazırlanması birkaç saniye daha sürebilir.

Daha sıcak bir kahve için tavsiyeler

Daha sıcak bir kahve elde etmek için aşağıdakilerin yapılması tavsiye edilir:

- Kahve dağıtımı yapmadan önce bir durulama yapın (ayarlar menüsünde  (B2) "Durulama" ögesine bakın).
- Fincanları sıcak su ile ısıtın (sıcak su işlevini kullanın, "Sıcak su" bölümüne bakın).
- kahve sıcaklığının ayarını arttırın (ayarlar menüsünde  (B2) "Kahve sıcaklığı" ögesine bakın).



Süt sürahisinin hazırlanması

Önemli Not





Sütün az köpürmesini veya iri kabarcıklı olmasını önlemek için süt sürahilerinin daima "Her kullanımdan sonra süt sürahisinin temizliği (Clean fonksiyonu)" ve paragraflarında açıklandığı gibi temizleyin "Süt sürahisinin tam temizliği"

Ne tür süt kullanılmalı?

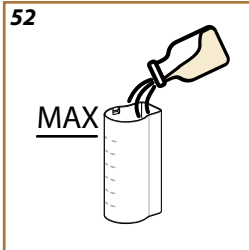
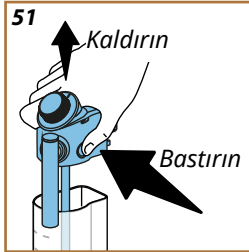
Köpük kalitesi aşağıdakilere göre değişiklik gösterebilir:

- Sütün veya bitkisel içeceğin sıcaklığına (en iyi sonuçları elde etmek için daima buzdolabı sıcaklığında, 5°C sütleri veya bitkisel içecekleri kullanın).
- Süt veya bitkisel içecek tipine.
- Kullanılan markaya.
- İçindekilere veya besin değerlerine.



LatteCrema HOT	
 İnek Sütü	
Tam yağlı (yağ oranı >%3,5)	✓
Yarım yağlı (yağ oranı %1,5 ila %1,8 arası)	
Yağsız (yağ oranı <%0,5)	
Bitkisel içecekler	
 Soya	✓
 Badem	✓
 Yulaf	✓

Süt sürahisini doldurup, takın

1. Ayırma düğmesine (E4) basın ve kapağı kaldırın (Şek. 51).
2. Süt haznesini (E8) yeterli miktarda süt ile üzerindeki MAX seviyesini aşmadan doldurun (Şek. 52).

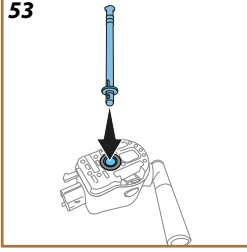
53

3. Süt daldırma borusunun (E7) veya süt sürahisinin kapağının altındaki yuvasına iyice takıldığından emin olun (Şek. 53).
4. Kapağı süt kabının üzerine geri takın.
5. Sürahi konektörü kapağını (A4) aşağı indirin sürahinin konektöre ve sürahiye sonuna kadar iterek takın (Şek. 54). Makineden bir sesli sinyal gelir (bu işlem etkinleştirilmişse).
6. Yeterince büyük bir fincanı kahve dağıtıcısının (A5) ve süt dağıtıcısının (E6) ağızlarının altına yerleştirin.
7. Düğmenin (E2) (Froth) konumunda  olduğundan emin olun.

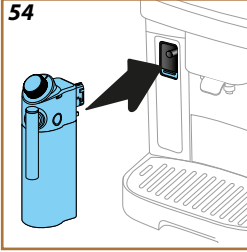
54

Sütlü içeceklerin hazırlanması

İsteddiğiniz içeceği doğrudan kontrol panelinden (B9) veya "Daha" (B10) kısmından seçin.

Kahve içeceklerinde olduğu gibi, makinenin önerdiği seçenekleri seçerek kişiselleştirilmiş bir içecek elde edebilirsiniz.

Doğrudan ana sayfada istediğiniz içecek ile ilgili görsele basın.

Dağıtımı manuel olarak durdurmak için: sonraki malzemeye geçmek için "Dur" ögesine karşılık gelen kaydırma okuna "<" (B5) veya tüm dağıtımı durdurmak için "↶" (B6) ögesine basın.

Her kullanımdan sonra süt sürahisinin temizliği (Clean fonksiyonu)

Her sütlü içecek dağıtımı yaptıktan sonra makinenin süt sürahisinin (E1) kapağının temizlenmesini ister. Temizlik yapmak için aşağıdaki gibi ilerleyin:

1. Süt sürahisini makineye takılı halde bırakın (süt haznesini boşaltmanız gerekmez).
2. Süt dağıtıcısının (E6) altına bir fincan veya başka bir kap yerleştirin (Şek. 55).
3. Temizliği başlatmak için "OK" (B3) ögesine basın: süt dağıtıcısından dışarı sıcak su ve buhar çıkar. Temizlik otomatik olarak durur.

Art arda hazırlama işlemleri yapmam gerekiyorsa:

- Her süt hazırlama işleminden sonra, sürahiye temizlemeye yönelik mesaj görüntülenir (Clean fonksiyonu): doğrudan seçerek başka içeceklerin dağıtımı yapabilir veya temizliği ertelemek için "↶" (B6) ögesine basabilirsiniz. Son hazırlığın ardından süt sürahisini temizliğiyle devam edin.

Hazırlama işlemleri tamamlandığında süt sürahisini boş veya başka tarifleri hazırlamak için yeterli süt yok

- Temizlik ("Clean" fonksiyonu) yaptıktan sonra, süt sürahisini çıkarın ve şu paragrafta belirtilen prosedürde olduğu gibi tüm bileşenleri temizleyin "Süt sürahisinin tam temizliği"

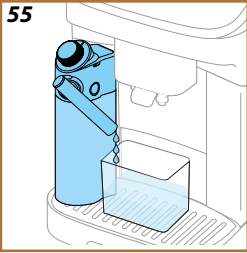
55

Hazırlama işlemleri tamamlandığında kabın içinde hala başka tarifler için yeterli süt var

- Temizlik ("Clean" fonksiyonu) yaptıktan sonra, süt sürahisini çıkarın ve hemen buzdolabına koyun. Sürahiye buzdolabında en çok 2 gün saklayabilirsiniz: ardından "Süt sürahisinin tam temizliği" paragrafında açıklandığı gibi tüm bileşenleri temizlemeye geçebilirsiniz.

Dikkat:

Süt sürahisi buzdolabının dışında 30 dakikadan uzun süre kaldıysa, "Süt sürahisinin tam temizliği" paragrafında açıklanan prosedürde olduğu gibi tüm bileşenleri sökün ve temizleyin.

Sütlü içecekleri hazırladıktan sonrasında ilgili genel notlar:

- Temizlik yapılmadıysa, süt sürahisini temizlemeniz gerektiğini hatırlatmak amacıyla ana sayfada  (C4) ögesi görüntülenir. Fonksiyonu başlatmak için bkz. "Süt sürahisi"
- Bazı durumlarda, temizlik uygulaması için, makinenin ısınması beklenmelidir.
- Doğru temizlik elde etmek için temizlik işleminin (CLEAN fonksiyonu) sona ermesini bekleyin. Bu fonksiyon otomatiktir. Uygulanırken durdurulmamalıdır.

1. Süt sürahisi aksesuar konektörünün (A4) kapağını aşağı doğru itip, sıcak su dağıtıcısını (D2) takın (Şek. 7).
2. Sıcak su dağıtıcısının altına bir fincan yerleştirin.
3. Kontrol panelinde (B) sıcak suya karşılık gelen görsele basın.
4. Uzunluğu öğesini için "<" (B5) kaydırma okuna basın (Şek. 46): S, M, L veya XL.
5. Hazırlamayı başlatmak için "OK" (B3) öğesine basın.
6. Dağıtım işlemi kendiliğinden durur.

Önemli Not

- Dağıtımı manuel olarak kesmek için, "Dur" (B5) öğesine karşılık gelen tuşa veya "↩" (B6) öğesine basın.
- Dağıtım otomatik olarak durdurulur durdurulmaz, bunu "Extra" (B4) öğesine karşılık gelen tuşa basarak arttırabilirsiniz.

Magnifica Evo Next “my” fonksiyonu

My fonksiyonu, istediğiniz sıcak içeceği hazırlamak için kullandığınız her bir malzemenin miktarını seçmenize olanak tanır.

1. İçeceği kişiselleştirmek profilin seçili (C3) olduğundan emin olun.
2. Özel “my” (B8) tuşuna basıp, ardından kaydırma okuna “>” (B4) basarak bu fonksiyona ulaşabilirsiniz; daha sonra kişiselleştirmek istediğiniz içeceği seçin (içeceği doğrudan (B9) veya “Daha” menüsünden (B10) seçin).
Dilerseniz, istediğiniz içeceği (doğrudan veya “Daha” menüsünden) seçip, ardından “my” tuşuna basarak da erişebilirsiniz.
3. Kahve tabanlı hazırlama işlemlerinde “>” (B4) kaydırma okuyla yoğunluğu seçin.
4. “OK” (B3) ögesine basın.
5. Kahve dağıtıcısının (A5) altına doğru boyutta fincan bulunduğundan emin olun ve “OK” (B3) ögesine basın.
6. Dağıtım ilerledikçe ilerleme çubuğu dolar. Programlanabilen minimum miktara ulaşıldığında, “OK” (B3) tuşu yanıp söner.
7. Fincandaki miktar istenilen seviyede olduğunda, “OK” (B3) ögesine basın.
8. Seçili profil için içeceğin yeni parametrelerini belleğe almak için “OK” (B3) ögesine basın.

Önemli Not

- Kaydedilmişse, yeni ayarlar YALNIZCA seçilen profilde (C3) bellekte kalırlar.
- Tek bir içecek kişiselleştirildiğinde, ilgili içecek çifti de otomatik kişiselleştirilir (ör. Espresso).
- Dilediğiniz zaman “>” (B6) ögesine basarak programlamadan çıkabilirsiniz: Değerler kaydedilmez.
- İçecek daha önce programlanmışsa, makine programı var olanın üzerine yazar.

Miktar tablosu		
İçecek*	Standart miktar	Programlanabilen miktar
Espresso	40 ml	20-180 ml
2X Espresso	40 ml + 40 ml	20-180 ml + 20-180 ml
Kahve	180 ml	100-270 ml
Long	160 ml	115-250 ml
Americano	150 ml	70-480 ml
Doppio+	120 ml	80-180 ml
Sıcak su	250 ml	20-420 ml

(*) İçeceklerin tür ve sayıları modele göre değişiklik gösterir.



Magnifica Evo Next Makinenin temizliđi

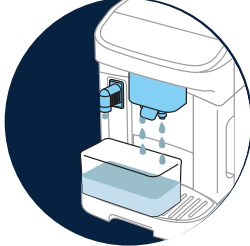

➔ MAKİNENİN İÇ DEVRESİ

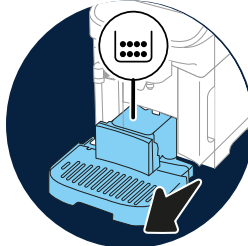

➔ ATIK KAHVE KABİ

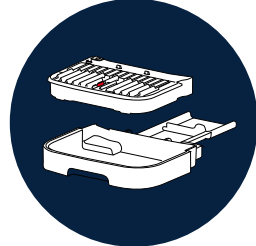

➔ DAMLATMA TEPSİSİ VE TEPSİ IZGARASI

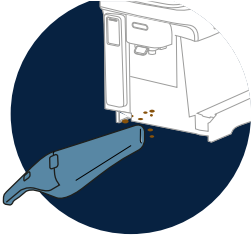

➔ MAKİNENİN İÇİ

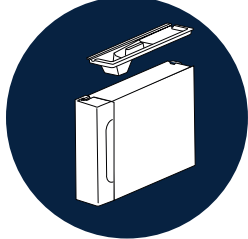

➔ SU HAZNESİ



➔ KAHVE DAĞITICISININ AĞIZLARI



➔ ÇIKARILABİLEN DEMLİK GRUBU

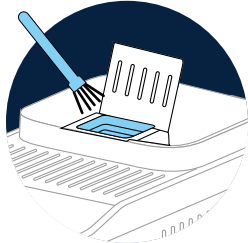

➔ ÇEKİLMİŞ KAHVE HUNİSİ

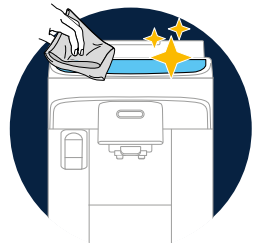

➔ KONTROL PANELİ (B)

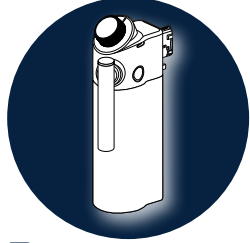

➔ SÜT SÜRAHİSİNİN TAM TEMİZLİĐİ

Önemli Not

- Makinenin temizliđi için çözücü maddeler ve toz deterjanlar veya alkol kullanmayın. Süper otomatik De'Longhi ile makinenin temizliđi için kimyasal katkı maddeleri kullanmanız gerekmez.
- Metal ve plastik yüzeyleri çizebileceklerinden, kireç oluşumlarını ve kahve birikimlerini temizlemek için metal objeler kullanmayın.

Bulaşık makinesinde yıkanacaklar

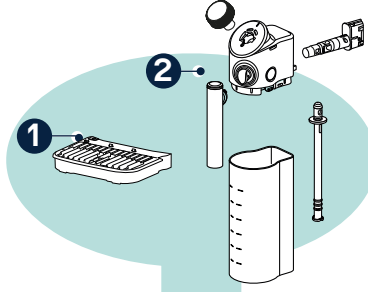

1 Hazne ızgarası (A12)

2 Hot Süt Kreması Sürâhisi
(tüm bileşenler
sökülmelidir)

Makinenin iç devresi

3-4 günden uzun atıl geçen sürelerde makineyi yeniden kullanmadan önce (Makinenin açılması) ve "Durulama" fonksiyonunu seçerek 2-3 durulama işlemi yapmanız tavsiye edilir.

Önemli Not

Bu temizliği uyguladıktan sonra atık kahve kabında su kalması normaldir (A11)

Atık kahve kabı

Makine istediğinde boşaltılıp, temizlenmesi gerekir. Atık kahve kabı (A11) temizlenmediği sürece, makine kahve yapamaz. İlk dağıtımdan itibaren 72 saat geçtiğinde dolu olmasa bile cihaz haznenin boşaltılması gerektiğini bildirir (72 saat sayımının doğru yapılabilmesi için makinenin güç beslemesinin hiçbir zaman kesilmemiş olması gerekir).

Dikkat! Yanma tehlikesi

Süt tabanlı çeşitli içecekleri yaptıktan sonra metal fincan yerleştirme tablası (A6) ısınır. Dokunmadan önce soğumasını bekleyin ve yalnızca ön tarafından tutun.

Temizliği gerçekleştirmek için (çalışan makinede):

1. Damlatma tepsisi (A7) ve atık kahve kabını (A11) çıkarın.
2. Damlatma tepsisini ve atık kahve kabını, dibinde birikmiş olabilecek tüm kalıntıları temizlemeye özen göstererek boşaltın ve bir fırçayla temizleyin.
3. Izgara (A12) ve çekirdek kabı ile birlikte damlatma tepsisini geri yerine takın.

Dikkat!

Damlatma tepsisi çıkarıldığında, tamamen dolu olmasa dahi çekirdek kabının daima temizlenmesi zorunludur. Eğer bu işlem yapılmazsa, sonraki kahve yapma işlemlerinde çekirdek kabı öngörülen süreden önce dolar ve makine tıkanır.

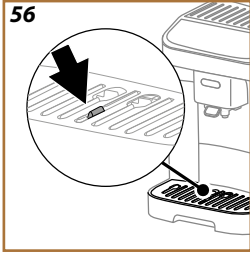

Damlatma tepsisi ve tepsi ızgarası

Damla toplama haznesi (A7), içerdiği su seviyesini gösteren bir yüzey göstergesi (A13) (kırmızı renkli) içerir (Şek. 56).

Bu göstergesi damlatma tepsisinden (A6) dışarı çıkmaya başlamadan tepsinin boşaltılması ve temizlenmesi gerekir, aksi halde su kenarlardan taşarak makineye, dayama yüzeyine veya civar bölgeye zarar verebilir. Damlatma tepsisini çıkarmak için aşağıdaki gibi ilerleyin:

1. Tüm bileşenleriyle birlikte damlatma tepsisini çıkarın (Şek. 21).
2. Atık kahve kabını (A11) çıkarın: atık kahve kabını boşaltın.
3. Fincan yerleştirme tepsisi (A6) ve tepsi ızgarasını (A12) çıkarıp, tüm bileşenleri iyice yıkayın: Fincan yerleştirme ızgarası bulaşık makinesinde yıkanamaz.
4. Tüm bileşenleriyle birlikte damlatma tepsisini makineye geri yerleştirin.

Dikkat!

Damlatma tepsisi çıkarıldığında, tamamen dolu olmasa dahi çekirdek kabının daima temizlenmesi zorunludur. Eğer bu işlem yapılmazsa, sonraki kahve yapma işlemlerinde çekirdek kabı öngörülen süreden önce dolar ve makine tıkanır.

Makinenin içi

Elektrik çarpması tehlikesi!

İç aksamda temizlik işlemleri yapmadan önce makinenin kapatılmış (bkz. “Makinenin kapatılması”) ve elektrik şebekesiyle olan bağlantısının kesilmiş olması gerekir. Makineyi asla suya daldırmayın

1. Makinenin içerisinde (damlatma tepsi (A15) çıkartılarak erişilebilir) herhangi bir kir kalmadığını periyodik olarak (yaklaşık ayda bir) kontrol edin.
2. Tüm artıkları bir kırıntı toplama süpürgesiyle çekin

Su haznesi

Düzenli aralıklarla (yaklaşık ayda bir) ve su yumuşatma filtresini (D5) her değiştirdiğinizde su haznesini (A9) kontrol edin.

1. Su haznesini çıkarın, su yumuşatma filtresini (varsa) çıkarın ve akan suyla durulayın.
2. Su haznesini boşaltın ve gerektiğinde aşındırıcı olmayan, temiz bir bez kullanarak sıcak suyla (yaklaşık 40°C) temizleyin. Akan suda iyice durulayın.
3. Daha önce çıkarılmışsa, filtreyi takın, MAX seviyesine kadar taze içme suyu doldurun ve hazneyi geri makineye takın.
4. (Yalnızca su yumuşatma filtresi takılıysa) Filtreyi etkinleştirmek için 100ml sıcak su dağıtımını yapın.

Önemli Not:

Makine 3 günden uzun süre kullanılmayacaksa, yukarıda açıklandığı gibi su haznesini temizleyin.

Kahve dağıtıcısının ağızları

1. Kahve dağıtıcısını (A5) temiz bir bezle düzenli olarak temizleyin.
2. Kahve dağıtıcısının deliklerinin tıkalı olmadığından emin olun. Gerekirse, kahve birikintilerini kürdanla temizleyin.

Çıkarılabilen demlik

Demlik (A16) ayda en az bir kez temizlenmelidir.

Dikkat!

Demlik makine çalışırken çıkartılamaz.

1. Makinenin doğru şekilde kapatıldığından emin olun (“Makinenin kapatılması” bölümüne bakın).
2. Su haznesini (A9) (Şek. 4) çıkarın.
3. Üst kancayı kullanarak, sağ yana yerleştirilmiş demliğin (A14) kapağını açın (Şek. 57).

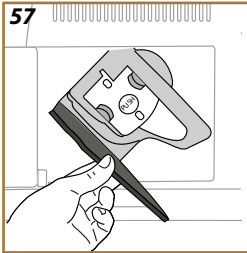

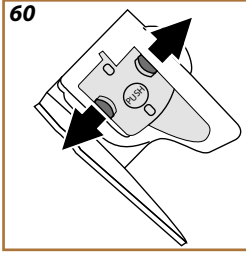
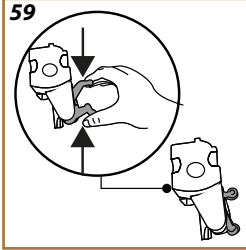
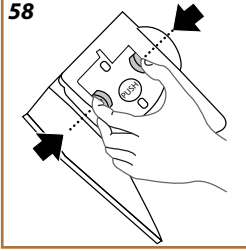

4. Renkli iki tespit kancasını aşağı doğru bastırın (Şek. 58) ve aynı anda demliği dışarı doğru çekin.
5. Demliği yaklaşık 5 dakika taze içme suyuna batırın ve sonra musluk altında durulayın.

Dikkat!

YALNIZCA SU İLE DURULAYIN

DETERJAN KULLANMAYIN – BULAŞIK MAKİNESİNE KOYMAYIN

6. Deterjan zarar verebileceğinden, demliği deterjan kullanmadan temizleyin.
7. Bir fırça yardımıyla olası kahve kalıntılarını demlik gözünden görülen filtre zemininden temizleyin.
8. Temizledikten sonra demliği desteğine geçirerek yerine oturtun ve üzerine bastırarak tıklama sesini duyacak şekilde sabitleyip yerleştirin.

Önemli Not:

Demliği yerleştirmek zor olursa (yerleştirmeden önce), iki kol (Şek. 59) üzerine basarak doğru ebadı getirin.

9. Demlik takıldığında, renkli iki düğmenin dışarıya doğru atıklarından emin olun (Şek. 60).
10. Demlik kapağını kapatın ve iyice takıldığından emin olun.
11. Su haznesini geri yerine takın.

Çekilmiş kahve hunisi

Çekilmiş kahve hunisini bir fırçayla düzenli olarak (yaklaşık ayda bir) temizleyin. Aşağıdaki gibi ilerleyin

1. Makineyi kapatın (bkz. "Makinenin kapatılması").
2. Demliğin (A2) kapağını açın.
3. Huniyi bir fırçayla temizleyin.
4. Kapağı kapatın.

Dikkat!

Temizledikten sonra hunide aksesuar kalmadığından emin olun. Makinenin çalışması sırasında demlikte yabancı cisimlerin bulunması cihazın zarar görmesine neden olabilir.

Kontrol paneli (B)

1. Makineyi kapatın (bkz. paragraf "Makinenin kapatılması").
2. Yumuşak, aşındırıcı olmayan bir bezle tozunu alın.
3. Daha inatçı izlerde ısrar edin ancak aşırıya kaçmayın.

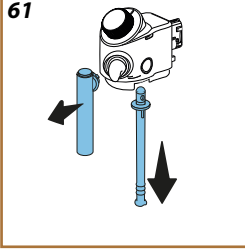

Süt sürahisinin tam temizliği

Bu işlem zaman içinde en uygun sonuçları almanızı sağlayacaktır. Aşağıdaki gibi ilerleyin:

1. Ayırma düğmesine (E4) basın ve kapağı kaldırın (Şek. 51).
2. Süt dağıtım borusunu (E6) dik konuma getirin ve çıkarana kadar çekin (Şek. 61); daldırma borusunu (E7) çekerek çıkarın (Şek. 61).
3. Konektörü (E5) saat yönünün tersine nazikçe çevirip çıkarın (Şek. 62).
4. Düğmeyi (E2) "Remove" konumuna çevirip, çıkarın (Şek. 63).

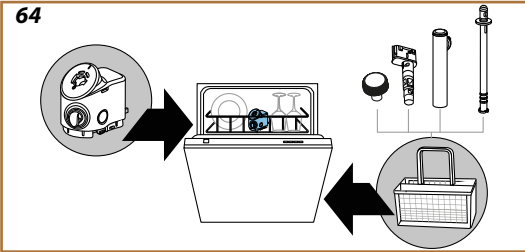
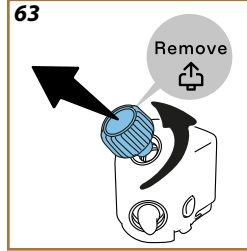
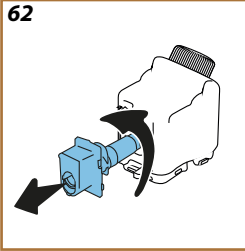

5. Aşağıda açıklandığı gibi bu-
laşık makinesinde (tavsiye
edilir) veya elde yıkayın:

- Bulaşık makinesinde: Tüm bileşenleri sıcak (en az 40°C) içme suyuyla durulayın; ardından kapağı dikey konumda bulaşık makinesinin üst sepetine ve çıkarılabilen küçük parçaları (dağıtım borusu, daldırma borusu, konektör, düğme) çatal bıçak sepetine koyun (Şek. 64). 50°C sıcaklıkta bir program başlatın, örn.: Standart Ekonomik.
- Elde: Görünür artıkların tümünü gidermek için tüm bileşenleri sıcak (en az 40°C)

içme suyuyla dikkatle durulayın; deliklerin arasından su geçtiğinden emin olun. tüm bileşenleri (süt haznesi dahil) bulaşık deterjanlı sıcak (en az 40°C) içme suyuna en az 30 dakika ıslayın. Tüm bileşenleri sıcak içme suyuyla iyice durulayın, ellerinizle tem tek ovalayın.

6. Düğmenin alt kısmındaki kanallarda ve girintide süt artıkları kalmadığından emin olun (Şek. 65). Gerekirse, bir kürdanla kazıyın.
7. Emme borusu ile çıkış borusunun süt artıklarıyla tıkanmadığından emin olun.
8. Bileşenleri temiz ve kuru bir bezle kurulayın.
9. Süt sürahisinin tüm bileşenlerini geri monte edin.

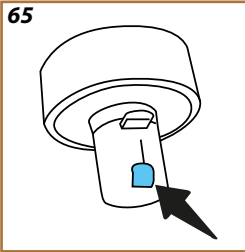

Önemli Not:

Makine sürahinin iyice temizlenmesi gerektiğini düzenli aralıklarla hatırlatır ve temizliğin tamamlanması için gereken işlem sırasını önerir.

**Dikkat!**

- Kullanmadan önce kireç çözücünün etiketini ve ambalajında verilen kullanma talimatlarını okuyun.
- Yalnız De'Longhi kireç çözücü kullanılması tavsiye edilir. Uygun olmayan kireç çözücülerin kullanılması, düzenli şekilde yapılmayan kireç çözme işlemleri gibi, üreticinin garantisini altına girmeye kusurların doğmasına neden olabilir.
- Kireç çözücü narın yüzeylere zarar verebilir. Ürün kazara dökülecek olursa, derhal kurulaşın.

Kireç çözme işlemini yapmak için

Kireç çözücü	De'Longhi kireç çözücü (D4)
Kap	Tavsiye edilen kapasite: 2 L
Süre	~25dak

Ana sayfada ilgili mesaj görüntülediğinde makinenin kirecini çözün: işlemi hemen yapmaya karar verirseniz, "OK" (B3) ögesine basın ve makinenin ekranındaki (B11) adım adım talimatları uygulayın.

Kireç çözme işlemini başka bir zamana ertelemek için "↶" (B6) ögesine basın: Ana sayfada görüntülenen (C2) ikaz lambası cihazda kireç çözme işleminin yapılması gerektiğini hatırlatır. (Bu mesaj her açılışta yeniden görüntülenir).

Kireç çözme menüsüne erişim sağlamak için:

1. "⚙️" (B2) tuşuna basın.
2. "Bakım" ögesini seçene kadar kaydırma oklarına ">" (B4) veya "<" (B5) basın. "OK" (B3) ögesine basın.
3. "Kireç çözme" ögesini seçene kadar kaydırma oklarına ">" (B4) veya "<" (B5) basın. Talimatları görüntülemek için "OK" ögesine basın.
4. Su dağıtıcısını sonuna kadar iterek takın (D2) (Şek. 7).
5. Damlatma tepsisini (A7) ve atık kahve kabını (A11) (Şek. 21) çıkarıp, boşaltın: Ardından her ikisini de geri takıp, ">" (B4) ögesine basın.
6. Su haznesini (A9) çıkarın, kapağı kaldırın ve (takılmışsa) filtreyi (D5) çıkarın. Hazneyi tamamen boşaltın ve devam etmek için ">" (B4) ögesine basın.
7. Haznenin içinde basılı olan A seviyesine kadar kireç çözücüyü (D4) (tek kullanımlık veya 100ml'lik bir ambalaja karşılık gelir) su haznesine dökün; ardından B (Şek. 66) seviyesine kadar içme su (bir litre) ekleyin. Su haznesini (kapakla birlikte) geri takın ve ">" (B4) ögesine basın (önceki ekrana dönmek istiyorsanız "<" (B4) ögesine veya prosedürden çıkmak istiyorsanız "↶" (B6) ögesine basın ancak haznedeki kireç çözme çözeltilisini almayı unutmayın).

66

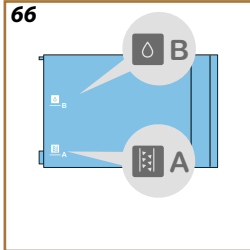

- Dağıtıcıların (A5) ve (D2) altına kapasitesi en az 2 litre olan boş bir kap yerleştirin (Şek. 9). İşlemi başlatmak için "OK" (B3) öğesine basın.

Dikkat! Yanma tehlikesi

Dağıtıcılardan dışarı asit içeren sıcak su çıkar. Bu nedenle bu çözültüyle temas etmemeye dikkat edin.

- Kireç çözme programı başlar ve kireç çözücü çözültü hem sıcak su dağıtıcısından, hem de kahve dağıtıcısından çıkarak, makinenin içindeki kireç artıklarını gidermek için aralıklı bir dizi durulama işlemini kendi kendine yapar.

Yaklaşık 15 dakika sonra cihaz kireç çözme işlemini durdurur.

- Cihaz artık taze suyla yeni bir durulama işlemi yapmaya hazırdır. Kireç çözücü çözültüsünü toplamakta kullandığınız kabı boşaltın ve su haznesini çıkarıp boşaltın, akan içme suyu altında çalkalayıp MAX seviyesine kadar taze su doldurun. Ardından su haznesini makineye yerleştirin. ">" öğesine basın (B4)
- Kireç çözücü çözültüyü toplamakta kullanılan kabı boş olarak dağıtıcıların altına yerleştirin ve birinci durulamayı başlatmak için "OK" (B3) öğesine basın.
- Sıcak su hem sıcak su dağıtıcısından, hem de kahve dağıtıcısından çıkar.
- Haznedeki su bittiğinde, durulama suyunu toplamak için kullandığınız kabı boşaltın.
- Su haznesini çıkarın, daha önce çıkarılmışsa su yumuşatma filtresini geri takın. Devam etmek için ">" (B4) öğesine basın.
- Hazneyi MAX ile işaretli seviyeye kadar soğuk suyla doldurun, makineye geri takın. Devam etmek için ">" (B4) öğesine basın.
- Kireç çözücü çözültüyü toplamakta kullanılan kabı boş olarak dağıtıcıların altına koyun ve başka bir durulama çevrimi başlatmak için "OK" (B3) öğesine basın.
- Haznedeki su bittiğinde, durulama suyunu toplamak için kullandığınız kabı boşaltın, damlatma tepsisini ve atık kahve kabını çıkarıp, boşaltın ve geri takın, ardından hepsini geri makineye takın: "OK" (B3) öğesine basın.
- Su haznesini (A9) çıkarın, MAX işaretli seviyeye kadar tamamlayın ve makineye geri takın.
- Böylece kireç çözme işlemi tamamlanmıştır: "OK" (B3) öğesine basın.

Önemli Not:

- Kireç çözme çevrimi doğru tamamlanmazsa (ör. elektrik enerjisi kesilirse), makine bütün prosedürün baştan başlayarak tekrarlanması ister.
- Kireç çözme işlemini uyguladıktan sonra atık kahve kabında (A11) su kalması normaldir.
- Su haznesinin (A9) MAX seviyesine kadar doldurulmaması halinde cihaz üçüncü bir durulama yapılmasını ister: bu uygulama, cihazın iç tesisatında kireç çözücü çözelti kalmamasını sağlamak içindir. Durulamayı yeniden başlatmadan önce, damlatma tepsisini (A7) boşaltmayı unutmayın.

Magnifica Evo Next Sık karşılaşılan mesaj ve alarmlar

Su haznesini takabilir misiniz?

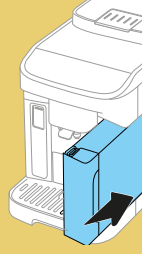

- Su haznesi (A9) takılmadı
Su haznesini sonuna kadar bastırarak makineye doğru şekilde takın

Tüh, sanırım çekirdek kahve bitti. Şimdi biraz daha ekleyin



- Kahve çekirdeği bitti.
Çekirdek kahve kabını (A1) doldurun ve hazırlama işlemini etmek için OK (B3) öğesine basın

Çekilmiş kahve koymadınız. Şimdi koyun. Yalnızca bir ölçek!

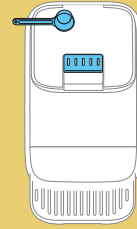

- Çekilmiş kahve fonksiyonu (☞) seçilmiş ancak çekilmiş kahve hunisine çekilmiş kahve konulmamış.
Kapağı (A2) açarak huninin tıkalı olmadığından emin olun, ardından silme bir ölçek (D1) çekilmiş kahve koyun ve hazırlama işlemine devam etmek için OK (B3) öğesine basın



İçeceği tamamlamıyorum. Atık kahve kabını, damlatma tepsisini boşaltın ve yeniden deneyin

- Fazla miktarda kahve algılandı.
OK (B3) öğesine basın, damlatma tepsisini (A7) ve atık kahve kabını (A11) çıkarın, her ikisini de boşalttıktan sonra hepsini makineye geri takın ve hazırlama işlemini tekrarlayın.





*İçeceği tamamlayamıyorum.
Çekilmiş kahve miktarını azaltın, atık
kahve kabını boşaltın ve yeniden
deneyin*

- Fazla miktarda çekilmiş kahve koyuldu
OK (B3) öğesine basın, damlatma tepsisini (A7) ve atık kahve kabını (A11) çıkarın, her ikisini de boşalttıktan sonra hepsini makineye geri takın ve çekilmiş kahve miktarını azaltarak (en çok 1 ölçek) hazırlama işlemini tekrarlayın.



*İçeceği tamamlayamıyorum. Çekim
seviyesini her seferinde 1 konum
arttırarak (+1) değirmeni ayarlayın*

- Çekim çok ince ve kahve bu sebepten dışarıya çok yavaş çıkıyor veya tamamen çıkmıyor. "OK" (B3) öğesine basın ve kahve çekme ayarını yapın (bkz. par. "Değirmen ayarları").



*Üzgünüm, içeceği
tamamlayamıyorum.
Yoğunluğu azaltıp, deneyin.*

- Çekim çok ince ve kahve bu sebepten dışarıya çok yavaş çıkıyor veya tamamen çıkmıyor. Ana sayfaya dönmek için OK (B3) öğesine basın. İçecek kişiselleştirmelerinde daha düşük yoğunluk seçerek hazırlama işlemini tekrarlayın (bkz. [Kahve içecekleri](#)).



*İçeceği tamamlayamıyorum.
Çekilmiş kahve miktarını azaltıp,
yeniden deneyin*

- Çok fazla çekilmiş kahve kullanıldı
OK (B3) öğesine basın ve çekilmiş kahve miktarını (en çok 1 ölçek) azaltarak hazırlama işlemini tekrarlayın.



Damlatma tepsisini ve atık kahve kabını boşaltın

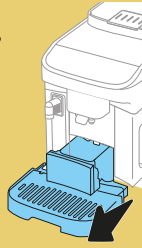

- Atık kahve kabı (A11) dolu. Açıklandığı gibi temizlik yapın; bkz. Par. "Atık kahve kabı"

Atık kahve kabını ve damla toplama haznesini takın

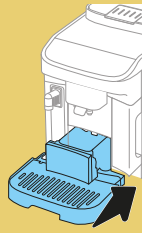

- Damlatma tepsisi (A7) ve/veya atık kahve kabı (A11) doğru takılmamış veya eksik. Atık kahve kabıyla birlikte damlatma tepsisini sonuna kadar bastırarak takın

Dağıtım ünitesini takabilir misiniz?

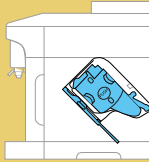

- Temizlik sonrasında demlik takılmadı (A16). Şu paragrafta açıklandığı gibi demliği takın: "Çıkarılabilen demlik"

Su dağıtıcısını takın

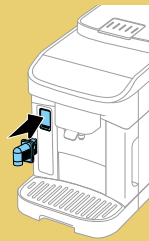

- Su dağıtıcısı (D2) doğru takılmamış veya mevcut değil. Su dağıtıcısını takın sonuna kadar çevirin: makineden sesli sinyal gelir (sesli ikaz fonksiyonu etkinse).



LatteCrema
Hot sürahisini
yerleştirebilir
misiniz?



- Süt sürahisi (E) doğru takılmamış veya mevcut değil Süt sürahisini sonuna kadar bastırarak takın: Makineden sesli ikaz sinyali gelir (sesli ikaz fonksiyonu etkinleştirilmişse).

Süt sürahisini
temizleme
zamanı geldi.
Süt dağıtıcısının
altına bir kap
yerleştirin. Hazır
mısınız?



- Her sütlü içecek hazırlama işleminden sonra makine sürahide (E) temizlik (Clean fonksiyonu) yapılmasını ister Şu paragrafta belirtildiği gibi ilerleyin: Her kullanımdan sonra süt sürahisinin temizliği (Clean fonksiyonu)

Süt sürahisini
buzdolabına
geri koymayı
unutmayın



- Süt hazırlama işlemi yapıldı ve süt sürahisi (E) hala makinede takılı halde. Süt sürahisini çıkarın ve buzdolabına koyun.

Temizlik yapıyorum.
Az sonra yeniden
birlikte olacağım



- Cihazın içinde kirlilik olduğu algılandı. Cihazını yeniden kullanıma hazır olmasını bekleyip, istediğiniz içeceği yeniden seçin. Sorun devam ederse, Yetkili Teknik Servis merkezine başvurun.





*Su filtresini deęiřtirme zamanı geldi.
Bařlayalım mı?*

- Yumuřatma filtresi (D5) tükendi. Filtreyi deęiřtirmek için “Ok” (B3) öęesine veya bařka bir zaman yapmak istiyorsanız “↶” (B6) öęesine basın. Su filtresi bölümünde verilen talimatları izleyin.

*Su devresi boř.
Doldurmaya hazır mısınız?*



- Su devresi boř
Devreyi doldurmak için “Ok” (B3) öęesine basın: Daęıtım otomatik olarak durdurulur. Sorun devam ederse, su haznesinin (A9) sonuna kadar yerleřtirildięinden emin olun.
- Yeni su yumuřatma filtresi takıldı
Yeni filtre (D5) takma talimatlarını doęru řekilde uyguladıęınızdan emin olun (par. Su filtresi). Sorun devam ederse, su filtresini çıkarın.



*Kireç çözme zamanı geldi. Hazır mısınız?
(25 dak)*

- Makinedeki kirecin çözülmesi gerektięini bildirir. Kireç çözme iřlemini yapmak istiyorsanız, “Ok” (B3) öęesine basın ve kılavuzlu prosedürü izleyin, aksi halde “↶” (B6) öęesine basın: Bu durumda ana sayfada (C) kireç çözme iřlemi yapılması gerektięini hatırlatmak için  (C2) simgesi görüntülenir (bkz. Böl. Kireç çözme).



De'Longhi kireç çözücü (A'ya kadar) ve su (B'ye kadar) ekleyin

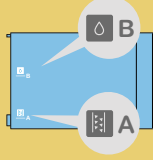

- Kireç çözme çevriminin başlangıcında hazırlık için kılavuzlu prosedür sırasında hazneye konulan kireç çözme çözültisi yeterli değil. Şu bölümde gösterildiği gibi çözültiyi hazırlayın: [Kireç çözme](#)

Şimdi su haznesine taze su doldurma zamanı

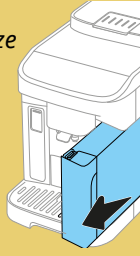

- Haznedeki su yetersiz. Hazneyi (A9) (Şek. 4), çıkarın, MAX seviyesine kadar taze içme suyu doldurun (Şek. 5) ve hazneyi makinede geri yerine takın
- Hazne doğru takılmamış. Hazneyi sonuna kadar bastırarak doğru şekilde takın



Tüh, işlem kesildi. Devam etmeye hazır mısınız?

- Kireç çözme çevrimi durduruldu veya doğru tamamlanmadı. Devam etmek için OK (B3) öğesine basın (bkz. Böl. [Kireç çözme](#)).
- Filtrenin takılması durduruldu veya doğru tamamlanmadı. Devam etmek için OK öğesine basın (bkz. Böl. [Su filtresi](#)).



Bir sorun var: lütfen kullanım kılavuzuna bakabilir misiniz?

- Makinenin içi çok kirlidir. [Makinenin temizliği](#) bölümünde açıklandığı gibi makineyi iyice temizleyin. Temizlikten sonra makinede hala bu mesaj görüntüleniyorsa, müşteri hizmetleri ve/veya yetkili Teknik Servis Merkeziyle bağlantı kurun

- Kahve sıcak değil (1)

Son hazırlıktan bu yana 2-3 saat geçmiş ve makinenin iç devresi soğumuş: sıcak suyla durulama yapmanız tavsiye edilir.

Makine ayarları menüsüne girmek için ana sayfada  öğesine basın:



“Bakım” bölümünde Durulama öğesini seçin ve dağıtımı başlatmak için belirtildiği gibi ilerleyin. Birkaç saniye sonra makinenin içindeki tesisatı temizleyip ısıtan sıcak su dışarı çıkar.

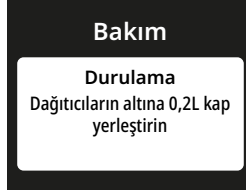

- Kahve sıcak değil (2)

Fincanlarda ön ısıtma yapılmadı.

Sıcak suyla durulayarak fincanları ısıtın

(Not: Sıcak su fonksiyonunu kullanabilirsiniz).

- Kahve sıcak değil (3)

Kahvenin hazırlanması için ayarlanan sıcaklık çok düşük.

Aşağıda belirtildiği gibi daha yüksek bir sıcaklık seçin:

Makine ayarları menüsüne girmek için ana sayfada  öğesine basın:

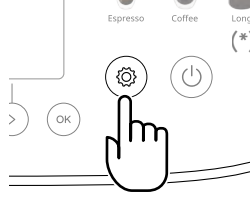

“Tercihler” bölümünde Kahve sıcaklığı öğesini seçin ve daha yüksek bir sıcaklık seçmek için belirtildiği gibi ilerleyin.

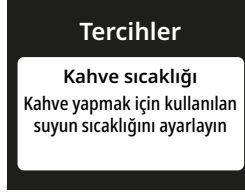

- Kahve sıcak değil (4)

Kireç çözme işlemi yapılması gerekli: Kireç çözme bölümünde belirtildiği gibi işlem yapın.

Ardından ayarlı su sertliğinin su şebekesinde kullanılmakta olan suya uygun olduğunu kontrol edin (bkz. Su sertliğinin kontrolü ve Su sertliğini ayarlayın).



- Kahve sulu veya köpüğü az (1)

Kahve çok kaba çekilmiş. Değirmeni aşağıda belirtilen tavsiyelere göre ayarlayın:

Makine ayarları menüsüne girmek için ana sayfada  ögesine basın:



“Tercihler” bölümünde, Değirmen ayarları ögesini seçin ve belirtildiği gibi değirmen ayarları düğmesini (A17) ayarlayın.

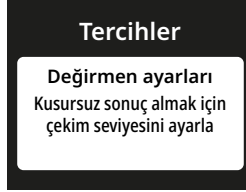

- Kahve sulu veya köpüğü az (2)

Kahve uygun değil.

Espresso makinesine uygun kahve kullanın.

- Kahve sulu veya köpüğü az (3)

Kahve taze değil: ambalaj uzun süredir açık ve lezzetini kaybetmiş.



- Kahve çok yavaş veya damlayarak çıkıyor
Çekilmiş kahve çok ince. Çekim derecesini aşağıda verilen tavsiyelere göre ayarlayın:
Makine ayarları menüsüne girmek için ana sayfada  ögesine basın:

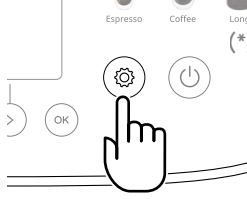

“Tercihler” bölümünde, Değirmen ayarları ögesini seçin ve belirtildiği gibi değirmen ayarları düğmesini (A17) ayarlayın.



- Dağıtım ağızlarının birinden veya her ikisinden kahve çıkmıyor (A5)
Kahve dağıtıcısının ağızları tıkalı. paragrafında açıklandığı gibi temizleyin.

➔ KAHVE DAĞITICISININ AĞIZLARI



-
- Dağıtımı yapılan kahve çok sulu

*Huni tıkanmış.
paragrafında açıklandığı gibi temizleyin.*

➔ ÇEKİLMİŞ KAHVE HUNİSİ

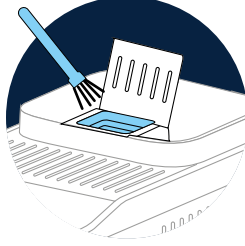

- İçeceklerin dağıtımı zayıf

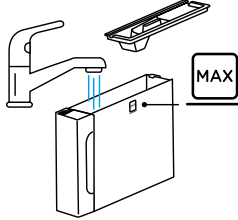

*Haznedeki (A9) su yetersiz.
Hazneyi daima MAX seviyesine kadar doldurun.*



-
- Demlik (A16) çıkarılmıyor.
Cihaz doğru şekilde kapatılmadı.
⏻ (B1) öğesine basarak kapatma işlemi yapın (bkz. Makinenin kapatılması)
 - Kireç çözme işlemi tamamlandığında cihaz üçüncü bir durulama yapılmasını gerektiriyor.
İki durulama sırasında hazne (A9) MAX seviyesine kadar doldurulmamış
Makine tarafından istendiği gibi hareket edin, ancak suyun taşmasını önlemek için önce damlatma tepsisini (A7) boşaltın.
 - Fincan yerleştirme rafı (A3) sıcak.
Art arda hızlı bir şekilde farklı içecekler hazırlanmış.
 - Temizlik yaptıktan sonra damlatma tepsisi (A7) makineye takılmadı.
Yoğuşma sıvısı toplama haznesi (A10) doğru yerleştirilmedi.
Yoğuşma sıvısı toplama haznesinin doğru konumda olduğundan emin olun.
 - Cihaz damlatma tepsisinden (A7) kısım kısım buhar çıkarıyor ve/veya cihazın üzerine yerleştirildiği zeminde su var.
Temizlikten sonra tepsi ızgarası (A12) geri yerine takılmamış.
Tepsi ızgarasını damlatma tepsisinin içine takın.



- Sütte iri köpükler var veya süt dağıtıcısından (E6) püskürerek çıkıyor ya da az köpüklü (1)

LatteCrema HOT	
 İnek Sütü	
Tam yağlı (yağ oranı >%3,5)	✓
Yarım yağlı (yağ oranı %1,5 ila %1,8 arası)	
Yağsız (yağ oranı <%0,5)	
Bitkisel içecekler	
 Soya	✓
 Badem	✓
 Yulaf	✓

Buzdolabı sıcaklığında (yaklaşık 5°C) inek sütü veya bitkisel içecekler kullanın.

Eğer sonuç hala istediğini gibi değilse, süt markasını değiştirmeyi deneyin.

Bitkisel içeceklerde “Barista” versiyonlarının kullanılması tavsiye edilir.

- Sütte iri köpükler var veya süt dağıtıcısından (E6) püskürerek çıkıyor ya da az köpüklü (2)
 (E1) “Her kullanımdan sonra süt sürahisinin temizliği (Clean fonksiyonu)” ve “Süt sürahisinin tam temizliği bölümlerinde belirtildiği gibi süt sürahisinin kapağını iyice temizleyin.

Gerilim:	220-240 V~ 50-60 Hz maks. 10 A
Güç:	1450W
Basınç:	1,5 MPa (15 bar)
Su haznesi kapasitesi:	1.9 l
Ebatlar UxGxY:	240x440x360 mm
Kablo uzunluğu:	1200 mm
Ağırlık:	9,6 kg
Kahve çekirdeği hazne kapasitesi:	250 g

De'Longhi firması, ürünlerin işlevlerinde ve kalitesinde değişiklik yapmadan, teknik ve estetik özelliklerinde dilediği zaman değişiklik yapma hakkını saklı tutar.

Enerji tasarrufuyla ilgili tavsiyeler

- Enerji tüketimini azaltmak için bir veya birkaç içecek dağıtım yaptıktan sonra süt sürahisini (E) çıkarın.
- Otomatik kapanmayı 15 dakika değerine ayarlayın ("[Otomatik kapanma](#)" paragrafına bakın).
- Enerji Tasarrufunu etkinleştirin ("[Enerji tasarrufu](#)" paragrafına bakın).
- Makine gerektiriyorsa, kireç çözme çevrimini uygulayın (bkz. [Kireç çözme](#)).

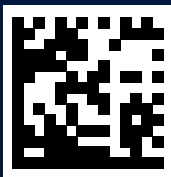

57132C9063_01_0524