



Инструкции за употреба

ECAM31X.6Y - 31X.8Y

**MAGNIFICA**  
— EVO NEXT —



<b>ОПИСАНИЕ НА МАШИНАТА (А)</b> .....	4
<b>ОПИСАНИЕ НА ПАНЕЛА (В)</b> .....	6
След избор на напитка (напр. Espresso) .....	7
<b>ОПИСАНИЕ НА НАЧАЛНАТА СТРАНИЦА (С)</b> .....	7
<b>ОПИСАНИЕ НА АКСЕСОАРИТЕ*(D)</b> .....	8
<b>ОПИСАНИЕ НА КАНАТА ЗА МЛЯКО (Е)</b> .....	9
<b>ПЪРВА УПОТРЕБА НА МАШИНАТА</b> .....	10
Изберете вашия език .....	10
Напълнете резервоара за вода .....	11
Подгответе машината .....	11
Първо задействане.....	11
Проверка на твърдостта на водата .....	12
Задаване твърдостта на водата .....	12
Инсталиране на филтър .....	13
Инструкция .....	14
Помощ за функциониране .....	14
<b>ВКЛЮЧВАНЕ НА МАШИНАТА</b> .....	15
Изключване за по-дълги периоди .....	16
<b>ИЗКЛЮЧВАНЕ НА МАШИНАТА</b> .....	16
Влезте в настройките на менюто .....	17
<b>НАСТРОЙКИ НА МЕНЮТО</b> .....	17
Изплакване .....	17
Филтър за вода .....	18
Отстраняване на котлен камък .....	18
Кана за мляко .....	19
Изпр. вер .....	19
Авт. изкл. ....	20
Звуков сигнал .....	21
Енергоспестяване .....	21
Темп. на каф. ....	21
Кафемелачка .....	22
Твърд.на вода .....	22
Статистики .....	23
Езици .....	23
Фабр. стойности .....	23
Сериен номер.....	24
Помощ.....	24
<b>ИЗБОР НА ПРОФИЛИ</b> .....	25
Настройка на машината за приготвяне на напитки с кафе .....	26
Напитка с кафе с директен избор .....	26
Напитки от меню "Повече" (В10) .....	26

<b>НАПИТКИ С КАФЕ .....</b>	<b>26</b>
Приготвяне с предв. смл. кафе .....	27
Съвети за по-топло кафе .....	28
<b>ПОКАЗАНИЯ ЗА НАПИТКИ С КАФЕ.....</b>	<b>28</b>
<b>НАПИТКИ С МЛЯКО .....</b>	<b>29</b>
Приготвяне на кана мляко .....	29
Какво мляко да се използва?.....	29
Напълнете и поставете каната за мляко .....	29
Приготвяне на напитки с мляко.....	30
Почистване на каната за мляко след всяка употреба (функция Clean) .....	30
Ако трябва да направят няколко последователни приготвяния:.....	30
В края на приготвянето контейнерът за мляко е празен или млякото не е достатъчно за други рецепти .....	31
В края на приготвянето, все още има достатъчно мляко в контейнера за други рецепти.....	31
Общи бележки след приготвянето на напитките с мляко:.....	31
<b>ТОПЛА ВОДА.....</b>	<b>32</b>
<b>ФУНКЦИЯ “МУ” .....</b>	<b>33</b>
<b>ПОЧИСТВАНЕ НА МАШИНАТА.....</b>	<b>34</b>
Вътрешна верига на машината .....	35
Контейнер за утайка от кафе.....	35
Ваничката за събиране капки и решетката на ваничката .....	36
Вътрешна част на машината .....	37
Резервоар за вода .....	37
Накрайници на струйник за кафе .....	37
Измъквач се инфузор.....	37
Фуния за предв. смляно кафе .....	38
Контролен панел (В) .....	38
Дълбокото почистване на каната за мляко е завършено.....	39
<b>ОТСТРАНЯВАНЕ НА КОТЛЕН КАМЪК.....</b>	<b>40</b>
<b>ЧЕСТИ СЪОБЩЕНИЯ И СЪОБЩЕНИЯ ЗА АЛАРМА .....</b>	<b>43</b>
<b>ЧЕСТО ЗАДАВАНИ ВЪПРОСИ .....</b>	<b>49</b>
<b>ТЕХНИЧЕСКИ ДАННИ .....</b>	<b>56</b>
Съвети за Енергоспестяване .....	56

## Magnifica Evo Next Описание на машината (A)

---

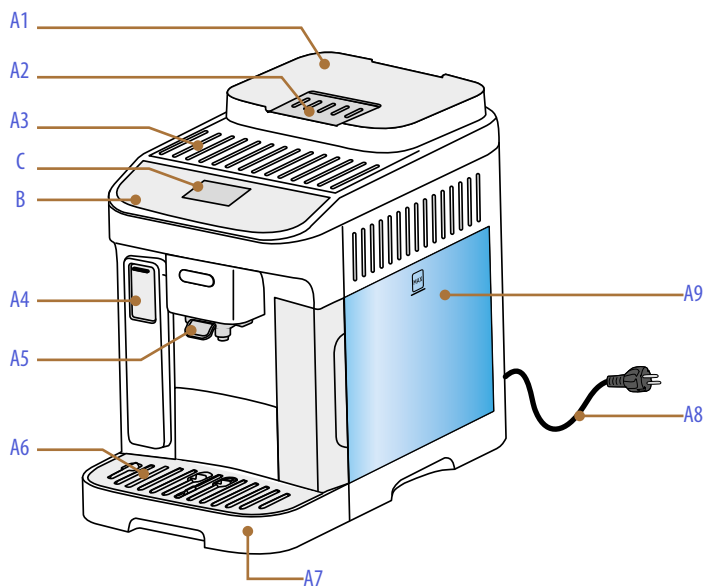

- A1.** Съд за кафе на зърна с капак
- A2.** Врата на фуния за предв. смл. кафе
- A3.** Плот за поставяне на чаши
- A4.** Вратичка конектор аксесоари
- A5.** Струйник за кафе (с регулиране на височината)
- A6.** Табла за поставяне на чаши
- A7.** Ваничка за събиране на капки
- A8.** Захранващ кабел
- A9.** Изваждащ се резервоар

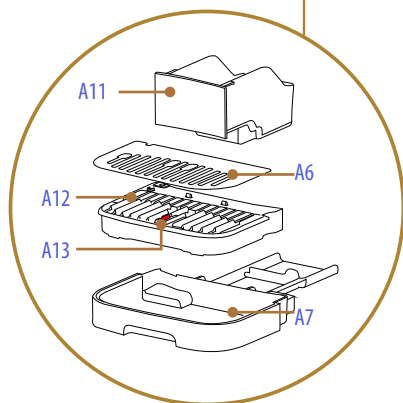
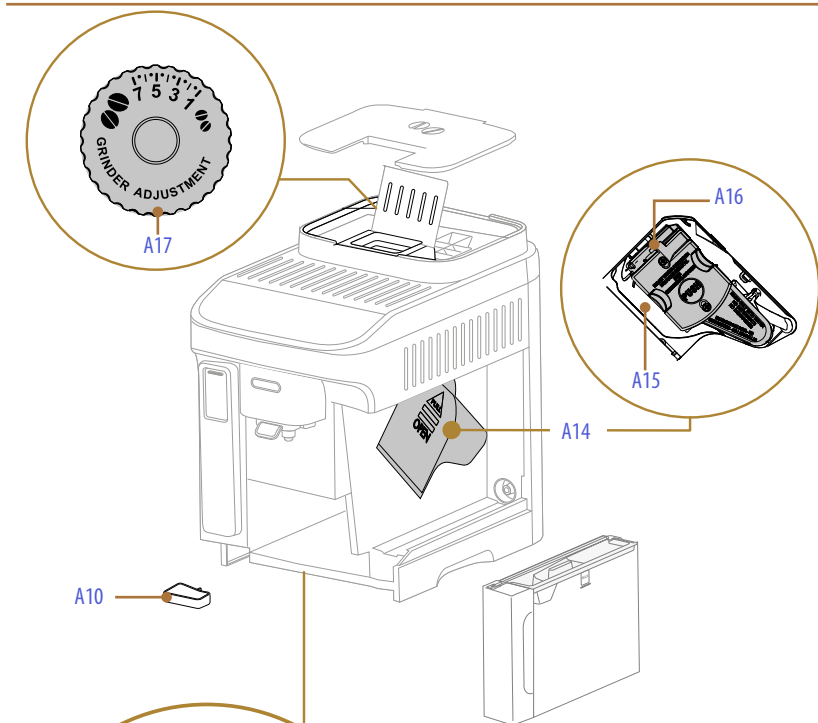

- A10.** Ваничка за събиране на конденз
- A11.** Контейнер за утайка
- A12.** Решетка на ваничка
- A13.** Индикатор за ниво на водата във ваничката за събиране на капки
- A14.** Люк на инфузор
- A15.** Гнездо на инфузор
- A16.** Измъквач се инфузор
- A17.** Колело за регулиране на кафемелачка

## Magnifica Evo Next Описание на панела (B)

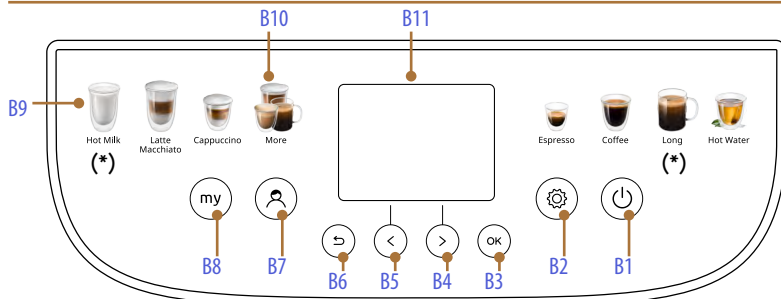

- B1.** Бутон ON/Standby
- B2.** Бутон Меню настройки на машината
- B3.** Бутон ОК за да потвърдите
- B4.** Стрелка за превъртане/избор на сила - предв. смл. кафе
- B5.** Стрелка за превъртане/избор на дължина
- B6.** Бутон ↵ (Esc) за излизане
- B7.** Бутон смяна на профил
- B8.** Бутон "my": за персонализиране на напитките
- B9.** Директен избор на напитки
- B10.** Меню допълнителни напитки (различни напитки според моделите)
- B11.** Дисплей

Напитка	ECAM31X.8Y	ECAM31X.6Y
 Doppio+	✓	✓
 2x Espresso	✓	✓
 Americano	✓	✗
 Long	Напитка с директен избор	✓

Напитка	ECAM31X.8Y	ECAM31X.6Y
 Cappuccino mix	✓	✓
 Cappuccino+	✓	✗
 Espresso Macchiato	✓	✗
 Топло Мляко	Напитка с директен избор (Hot Milk)	✓

## Magnifica Evo Next Описание на началната страница (C)

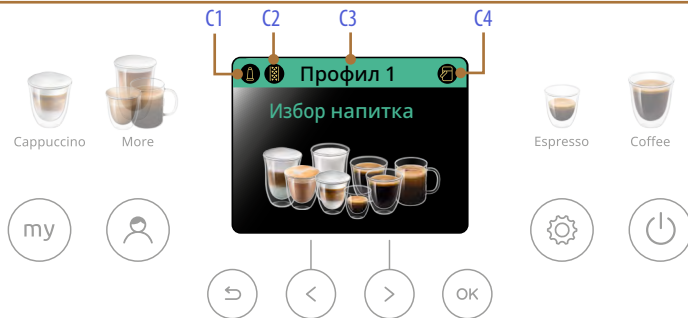

- C1.** Индикатор за изразходен филтър
- C2.** Индикатор за иск за отстраняване на котлен камък
- C3.** Избран профил
- C4.** Индикатор заявка за почистване на кана за мляко (Clean)

След избор на напитка (напр. Espresso)

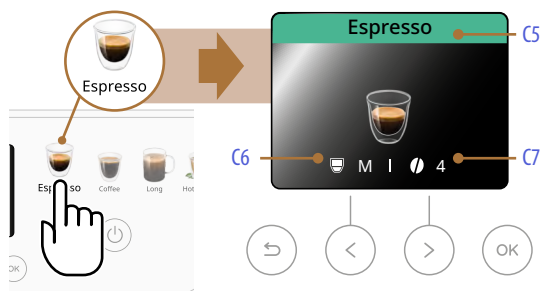

- C5.** Име на избрана напитка
- C6.** Избрана дължина (може да се променя с бутон "<" B5)
- C7.** Избрана сила (може да се променя с бутон ">" B4)

## Magnifica Evo Next Описание на аксесоарите\*(D)

---

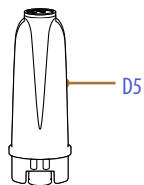
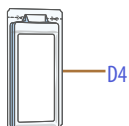
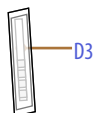
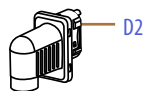

\* Аксесоари, различни по тип и номер според моделите

- D1.** Мярка дозатор за предв. смл. кафе
- D2.** Струйник за топла вода
- D3.** Реактивна лента "Water Hardness Test"
- D4.** Препарат за отстр. котл. камък
- D5.** Омекотяващ филтър



LatteCrema  
HOT 

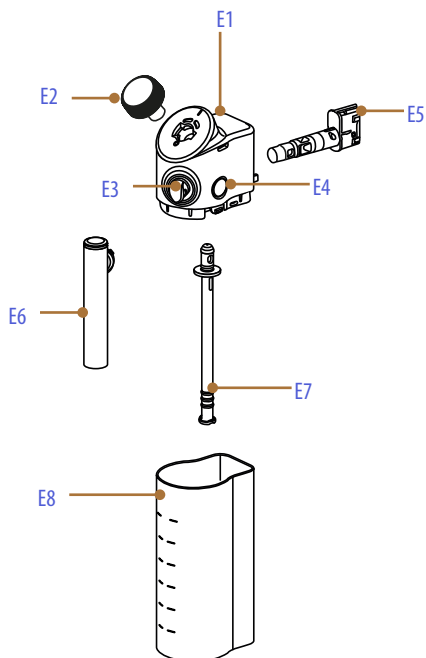

- E1.** Капак на кана за мляко
- E2.** Регулатор за пяна
- E3.** Конектор на струйник на мляко (не се отстранява)
- E4.** Бутон за откачане на капака
- E5.** Конектор на кана за мляко
- E6.** Струйник за мляко
- E7.** Тръба за засмукване на мляко (от силикон)
- E8.** Контейнер за мляко

**Забележка:**

- Евентуални следи от кафе в кафемелачка се дължат на тестове за настройка на машината, преди да бъде пусната в търговската мрежа и са доказателство за щателните грижи, които полагаме за продукта.
- При първа употреба изплакнете с топла вода всички аксесоари и подвижни компоненти, предназначени за контакт с вода и мляко (резервоар за вода, струйник за вода, кана за мляко и др.). Препоръчва се каната за мляко да се мие в съдомиялна (виж параграф [Дълбокото почистване на каната за мляко е завършено](#)).

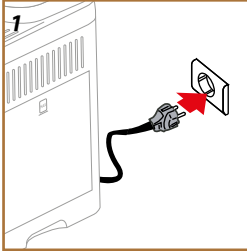

1. Свържете кабела за захранване (A8) към електрическата мрежа (фиг. 1).

Машината се включва и ще ви насочи за да я настроите според вашите нужди: следвайте инструкциите на дисплея (B11) и Magnifica ще бъде готова за употреба!

**Ето всичко необходимо:**

	Прясна питейна вода
	Струйник за топла вода (вече поставен в машината)
	Любимото ви кафе на зърна
	Един съд (уверете се, че капацитетът е най-малко 0,2L)
	Тест за твърдост на вода (можете да го намерите в пакета с аксесоари)

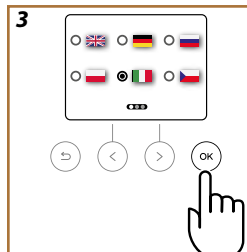
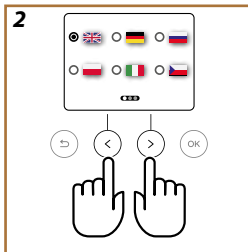
**Изберете вашия език**

2. На дисплея (B11) се визуализира избраният език: натиснете стрелките за превъртане ">" (B4) или "<" (B5) докато изберете флага, съответстващ на вашия език (фиг. 2).
3. Натиснете "OK", (B3) за да потвърдите избрания език (фиг. 3).

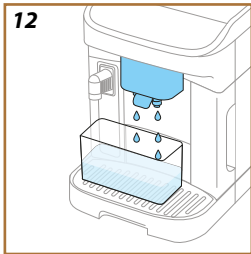
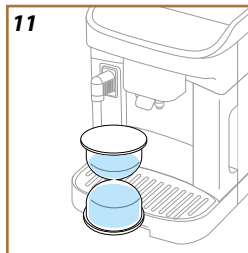
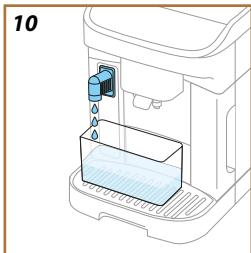
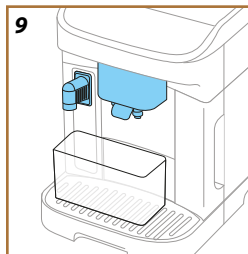
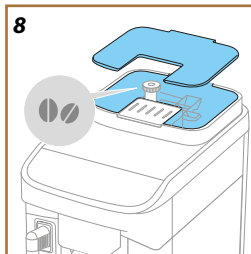
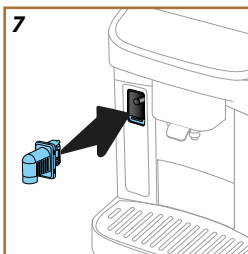
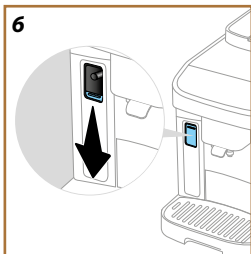
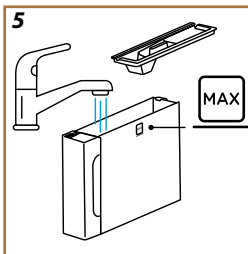
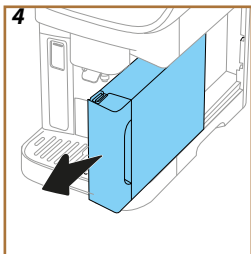

## Напълнете резервоара за вода

4. Извадете резервоара за вода (A9) (фиг. 4).
5. Напълнете с прясна питейна вода до ниво MAX (фиг. 5) и поставете отново резервоара за вода в машината, след което натиснете ">" (B4).

## Подгответе машината

6. Проверете дали струйникът за топла вода (D2) е поставен в машината. ако не е наличен струйник, натиснете надолу вратичката на конектора за аксесоари (A4) (фиг. 6) и поставете струйника за топла вода (фиг. 7). Натиснете ">" (B4).
7. Напълнете контейнера с кафе на зърна (A1) (фиг. 8), след което потвърдете, като натиснете ">" (B4)

## Първо задействане

8. Поставете контейнер с минимален капацитет от 0,2L под струйниците за кафе (A5) и топла вода (D2) (фиг. 9).
9. Натиснете "OK", (B3) за да пуснете изплакване (фиг. 10). Приготвянето се прекъсва автоматично.
10. Машината пристъпва към нагряване (фиг. 11), което завършва с подаване на топла вода от струйника за кафе (A5) (фиг. 12).
11. Натиснете "OK" (B3) за следващата стъпка.







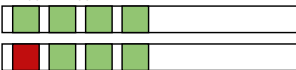

## Проверка на твърдостта на водата

Машината изисква отстраняване на котлен камък, след предварително определен период на работа, който зависи от твърдостта на водата. По желание може да се програмира машината, въз основа на реалната твърдост, на използваната в различните региони вода, като по този начин се намалява честотата на изпълнение на операцията за отстраняване на котлен камък. Поради тази причина е се препоръчва незабавно да се настрои правилната стойност: машината ви води стъпка по стъпка. Процедурирайте, както е описано в последствие:

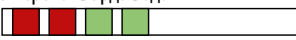
12. Извадете от опаковката приложената реактивна лентичка (D3) "Total hardness test" (в пакета с аксесоари). Натиснете ">" (B4).
13. Потопете изцяло за около секунда лентата в чаша с проба от водата, която възнамерявате да използвате с кафемашината. Натиснете ">" (B4).
14. Изпразнете лентичката от водата и я изтръскайте леко. След около една минута се образуват 1, 2, 3 или 4 квадратчета с червен цвят, в зависимост от твърдостта на водата, всеки квадрат отговаря на една 1 ниво. Натиснете ">" (B4).

## Задаване твърдостта на водата

15. Със стрелките за превъртане "<" (B5) или ">" (B4), изберете точката, съответстваща на нивото на твърдост, открито в предходната точка, както е посочено в следната таблица:

Реактивна лентичка	Твърд.на вода
Сладка вода 	
Умерено твърда вода 	
Варовита вода 	
Много твърда вода 	

16. Натиснете "OK" (B3).
17. В този момент машината е препрограмизирана съгласно новата настройка за твърдостта на водата. Натиснете "OK" (B3).

### Забележка:

Нивото на твърдост на водата може да бъде променено по всяко време в менюто с настройки на машината (B2) (виж "Твърд.на вода").

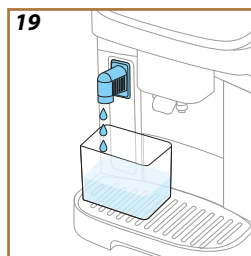
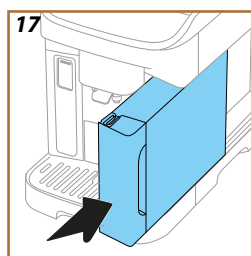
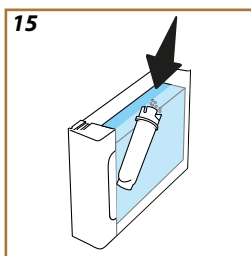
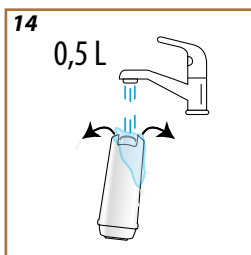
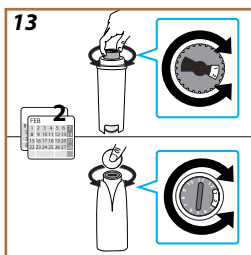

## Инсталиране на филтър

За да поддържате във времето доброто функциониране на машината, уредът съветва да се инсталира филтър за омекотяване на вода De'Longhi (D5). Процедирайте по следния начин, за да го инсталирате веднага, в противен случай натиснете "↶" (B6) за да го отложите:

- Извадете филтъра от опаковката и натиснете "OK" (B3).
- Завъртете датата, докато се покажат следващите 2 месеца (фиг. 13); натиснете стрелката за превъртане ">" (B4) за да пристъпите към следващата стъпка.

### Забележка:

Филтърът има трайност два месеца, ако уредът е използван нормално, ако машината не бъде използвана с монтиран филтър, той има трайност максимум 3 седмици.

- За активиране на филтъра, пуснете през централния отвор на филтъра вода от крана и изчакайте водата да тече през страничните отвори повече от една минута (фиг. 14). Натиснете стрелката за превъртане ">" (B4) за да пристъпите към следващата стъпка.

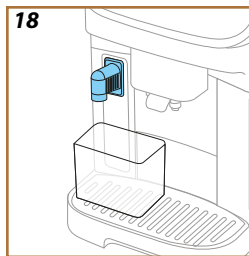
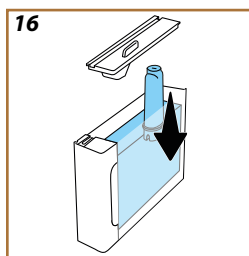

- Извадете резервоара за вода (A9) от машината (фиг. 3) и го напълнете с питейна вода; поставете филтъра в резервоара за вода, потопете долната част като натиснете в центъра на филтъра 2-3 пъти, за да позволите освобождаването на мехурчетата въздух (фиг. 15). Натиснете стрелката за превъртане ">" (B4) за да пристъпите към следващата стъпка.
- Поставете филтъра в специалното седалище (фиг. 16) и го натиснете докрай. Затворете резервоара с капака.

Натиснете стрелката за превъртане ">" (B4) за да пристъпите към следващата стъпка.

- Повторно поставяне на резервоара за вода (A9) (фиг. 17). Натиснете стрелката за превъртане ">" (B4)
- Поставете под струйника за топла вода един празен съд с минимален капацитет от 0,5 литра (фиг. 18) и натиснете "OK" (B3) за да активирате филтъра.
- Уредът подава топла вода (фиг. 19) и спира автоматично.

---

26. Сега филтър е активиран. Натиснете "OK" (B3).

Техническите подробности приключиха: натиснете стрелката за превъртане ">" (B4).

### Инструкция

Кратък видео урок ще ви помогне да опознаете по-добре машината.

#### Помощ за функциониране

На дисплея ще намерите QR кода, който трябва да бъде сканиран със смартфон, за да се получи достъп до ръководствата и помощните материали за функционирането на машината. Натиснете стрелката за превъртане ">" (B4).

QR кодът е наличен в Инф. на меню настройки на машината (B2), под "Помощ".

Натиснете стрелката за превъртане ">" (B4), след това "OK (B3)": машината е готова за употреба.

#### **Забележка:**

- При първото използване, трябва да се направят 4-5 чаши капучино, преди да се постигне добър резултат в чашата.
- При първата употреба веригата за вода е празна, поради тази причина, машината може да бъде много шумна: шумът намалява постепенно с напълването на веригата.



### **Забележка:**

При всяко включване, машината извършва автоматичен цикъл на загряване и изплакване, който не може да се прекъсва. Машината е готова за използване, едва след приключване на този цикъл.

1. За да включите машината, натиснете и задръжте натиснат бутона (B1) за 0,5 секунди (фиг. 20): машината се включва.
2. След завършване на нагряването, започва фаза на изплакване с топла вода, излизаща от струйника за кафе (A5); по този начин, освен затоплянето на котела, машината пристъпва към подаване на топла вода към вътрешните тръби, за да се загрее и те.

При всяко изключване, машината извършва автоматично изплакване, което не може да бъде прекъснато.

1. За да изключите машината, натиснете и задръжте натиснат бутона  (B1) за 0,5 секунди (фиг. 20).
2. Ако е предвидено, машината прави изплакването от струйника за кафе (A5) с топла вода, след което се изключва (stand-by).

### **Внимание!**

Никога не изключвайте щепсела, когато машината е включена.

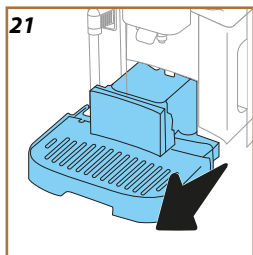

### Изключване за по-дълги периоди

Ако уредът не се използва за по-дълги периоди (напр. преди ваканция), следвайте инструкциите от пар. [Изпр. вер.](#)

Ако уредът не се използва в продължение на няколко дни, процедирайте по следния начин:

1. За да изключите машината, задръжте натиснат бутона  (B1) за 0,5 секунди (фиг. 20).
2. Извадете, изпразнете и почистете тавата за събиране на капки (A7), контейнера за утайка (A11) (фиг. 21) и резервоара за вода (A9);
3. Изключете захранващия кабел (A8) от контакта.

### **Забележка:**

При повторното включване на машината, напълнете резервоара за вода и преди да пригответе напитката, извършете 3 изплаквания, както е посочено в параграф [Изплакване](#).





## Magnifica Evo Next Настройки на менюто

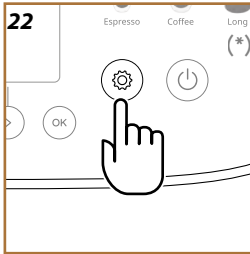



### Влезте в настройките на менюто

1. Натиснете бутон  (B2) (фиг. 22).

Настройките са разделени на три теми:

- |  |                                  |                              |
|--|----------------------------------|------------------------------|
| • <b>Поддръжка</b>                           | • <b>Предпочитания</b>           | • <b>Инф.</b>                |
| <a href="#">Изплакване</a>                   | <a href="#">Авт. изкл.</a>       | <a href="#">Статистики</a>   |
| <a href="#">Отстраняване на котлен камък</a> | <a href="#">Звук на сигнал</a>   | <a href="#">Сериен номер</a> |
| <a href="#">Филтър за вода</a>               | <a href="#">Енергоспестяване</a> | <a href="#">Помощ</a>        |
| <a href="#">Кана за мляко</a>                | <a href="#">Темп. на каф.</a>    |                              |
| <a href="#">Изпр. вер.</a>                   | <a href="#">Кафемелачка</a>      |                              |
|  | <a href="#">Твърд. на вода</a>   |                              |
|  | <a href="#">Езици</a>            |                              |
|  | <a href="#">Фабр. стойности</a>  |                              |

2. Натиснете стрелките за превъртане ">" (B4) или "<" (B5) докато изберете желаната тема.
3. Натиснете "OK" (B3) за да получите достъп до настройките.
4. Натиснете  (B6), за да се върнете назад.
5. Натиснете отново , за да отидете на началната страница.

### Поддръжка: Изплакване

1. Натиснете бутон  (B2).
2. Натиснете стрелките за превъртане ">" (B4) или "<" (B5) докато изберете "Поддръжка". Натиснете "OK" (B3).
3. Натиснете стрелките за превъртане ">" (B4) или "<" (B5) докато изберете "Изплакване" (фиг. 23).

С тази функция е възможно да изтече топла вода от струйника за кафе, за да се почисти и загрее вътрешна верига на машината.

Ако желаете да се пристъпи към изплакване:

4. Позиционирайте под струйника за кафе (A5) един съд с минимален капацитет 0,2L (фиг. 9).
5. Натиснете "OK" (B3): след няколко секунди излиза топла вода от струйника за кафе, която почиства и загрева вътрешната верига на машината.
6. За да прекъснете изплакването, натиснете  (B6) или изчаквайте автоматичното прекъсване.

### Забележка:

- За периоди на неизползване повече от 3-4 дни силно се препоръчва, след включването на машината, да се извършат 2-3 промивки преди тя да бъде употребявана;
- Нормално е, след извършването на функцията, да има вода в контейнера за утайка от кафе (A11).

**23**

### Поддръжка

#### Изплакване

Позиционирайте съд от 0,2L под струйника за кафе

**24****Поддръжка****Отстраняване на котлен камък**

Проверете лентата за следващия цикъл

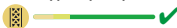
**25****Поддръжка****Отстраняване на котлен камък**

Готови ли сте да стартирате отстраняване на котлен камък? (25 мин.)

**26****Поддръжка****Филтър за вода**

Гот. ли сте да инст. фил. за вода?

**27****Поддръжка****Филтър за вода**

Време е да се смени филтър за вода. Започваме ли?

**Maintenance (Поддръжка):** Отстраняване на котлен камък

1. Натиснете бутона  (B2).
2. Натиснете стрелките за прехвърляне ">" (B4) или "<" (B5) докато изберете "Поддръжка". Натиснете "OK" (B3).
3. Натиснете стрелките за прехвърляне ">" (B4) или "<" (B5) докато изберете "Отстр. котл. камък".

На дисплея (B11) е визуализирана лента за напредъка (фиг. 24) показваща колко скоро ще е необходимо отстраняване на котлен камък (фиг. 25).

4. Ако желаете да пристъпите към отстр. котл. камък, натиснете "OK" (B3) и следвайте процедурата с насоки. Инструкциите са налични и в раздел „Отстраняване на котлен камък“.
5. Ако желаете да изберете друг елемент, натиснете стрелката за превъртане ">" (B4) или "<" (B5) докато изберете желаната тема. В противен случай натиснете , (B6) за да излезете.

**Поддръжка:** Филтър за вода

За да поддържате във времето доброто функциониране на машината, съветваме да използвате филтър за омекотяване на вода De'Longhi (D5).

За повече информация, посетете [www.delonghi.com](http://www.delonghi.com).

**WATERFILTER**  EAN: 8004399327252

1. Натиснете бутона  (B2).
2. Натиснете стрелките за прехвърляне ">" (B4) или "<" (B5) докато изберете "Поддръжка". Натиснете "OK" (B3).
3. Натиснете стрелките за прехвърляне ">" (B4) или "<" (B5) докато изберете "Филтър за вода".

Ако филтърът за вода не е инсталиран (фиг. 26):

4. Натиснете "OK" (B3) и следвайте процедурата с напътствия. Инструкциите са налични и в раздел "Инсталиране на филтър".

Ако трябва да смените филтъра за вода (фиг. 27) натиснете "OK" (B3):

4. Натиснете "OK" (B3) за да потвърдите и следвате процедурата с напътствия.

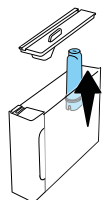
**28**

5. Извадете резервоара за вода (A9), отстранете капака и извадете филтъра за омекотяване на вода (фиг. 28). Натиснете "OK" (B3) за да потвърдите премахването и да продължите. Натиснете стрелката за превъртане ">", (B4) за да продължите.
6. За да инсталирате нов филтър: натиснете "OK"

29

### Поддръжка

**Кана за мляко**  
Как да се постигнат най-добри рез. от кана за мляко

(B3) и следвайте процедурата с напътствия. Инструкциите са налични и в раздел "Инсталиране на филтър".

7. За да използвате машината без филтър: натиснете "↩" (B6). Ако желаете да изберете друг елемент, натиснете стрелката за превъртане ">" (B4) или "<", (B5) докато изберете желаната тема, в противен случай натиснете "↩", (B6) за да излезете,
8. Натиснете "↩" още един път, за да се върнете към началната страница.

### Поддръжка: Кана за мляко

1. Натиснете бутона  (B2).
2. Натиснете стрелките за прехвърляне ">" (B4) или "<" (B5) докато изберете "Поддръжка". Натиснете "OK" (B3).
3. Натиснете стрелките за превъртане ">" (B4) или "<" (B5) докато изберете "Кана за мляко" (фиг. 29).

В този раздел ще намерите всички инструкции, за да гарантирате ефективността на каната за мляко с течение на времето и винаги да постигате желаната пяна. Натиснете "OK" (B3). Натиснете стрелките за прехвърляне ">" (B4) или "<" (B5) докато изберете желания елемент:

- **Почистване:** За да активирате почистването, натиснете "OK" (B3) и следвайте указаната процедура. В края на последователността натиснете "OK", (B3) за да се върнете към началната страница.
- **Дълбоко почистване:** машината редовно изисква дълбоко почистване. За да видите операциите, които трябва да бъдат извършени, натиснете "OK" (B3) и прегледайте екраните, като натиснете стрелките за превъртане ">" (B4) или "<" (B5). Инструкциите са налични и в раздел "Дълбокото почистване на каната за мляко е завършено". В края на последователността натиснете "OK" (B3) за да се върнете към началната страница.
- **Съвети за пияната:** натиснете "OK" (B3) и визуализирайте екраните, като натиснете стрелките за превъртане ">" (B4) или "<" (B5). Информацията е налична и в раздел „Какво мляко да се използва?“. В края на последователността натиснете "OK" (B3) за да се върнете към началната страница.

### Поддръжка: Изпр. вер.

1. Натиснете бутона  (B2).
2. Натиснете стрелките за прехвърляне ">" (B4) или "<" (B5) докато изберете "Поддръжка". Натиснете "OK" (B3).
3. Натиснете стрелките за превъртане ">" (B4) или "<" (B5) докато изберете "Изпр. вер." (фиг. 30).

Преди един период на липса на употреба, за да избегнете замръзването на водата във вътрешните вериги или преди да занесете уреда в един център за ремонт, се препоръчва да се изпразни хидравличната верига на машината.

4. Натиснете "OK" (B3) и следвайте процедурата с напътствия.
5. Извадете тавата за събиране на капки (A7) (фиг. 21), изпразнете и почистете ваничката и контейнера за утайка (A11). Въведете отново всичко.

30

### Поддръжка

**Изпр. вер.**  
Готови ли сте за изпразване на водната верига?

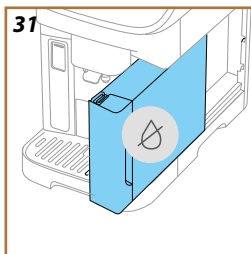

6. Натиснете стрелката за превъртане ">" (B4). Поставете контейнер с минимален капацитет от 0,2L под струйниците за кафе (A5) и топла вода (D2) (фиг. 9).
7. Натиснете "OK" (B3): машината извършва изплакване с топла вода от струйниците.
8. След като изплакването приключи, измъкнете резервоара за вода (фиг. 31) и го изпразнете.
9. Ако е поставен, отстранете филтъра (D5) от резервоара за вода и натиснете стрелката за превъртане ">" (B4).
10. Поставете отново резервоара (празен) и натиснете стрелката за превъртане ">" (B4).
11. Потвърдете, че сте готови и натиснете "OK" (B3).
12. Изчакайте машината да пристъпи към изпраждане; (Внимание: топла вода от струйниците!). По време на изпраждане на веригата, уредът може да стане по-шумен: това спада към нормално функциониране на машината.
13. След изпраждане на ваничка за събиране на капки, измъкнете, изпразнете и позиционирайте отново ваничката за събиране на капки, след това натиснете "OK" (B3).
14. Натиснете "OK" (B3): машината се изключва (standby).
15. Изключете машината от електрическата мрежа.
16. При следващото включване на уреда, процедирайте според инструкциите от раздел "Първа употреба на машината".

#### Предпочитания: Авт. изкл.

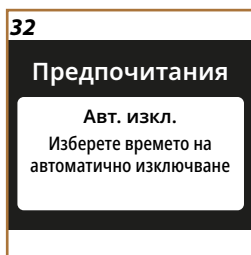

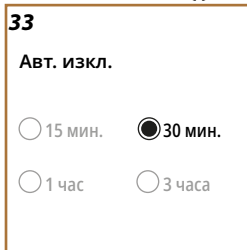

1. Натиснете бутона  (B2).



2. Натиснете стрелките за прехвърляне ">" (B4) или "<" (B5) докато изберете "Предпочитания". Натиснете "OK" (B3).
3. Натиснете стрелките за превъртане ">" (B4) или "<" (B5) докато изберете "Авт. изкл." (фиг. 32).

Може да се настрои автоматично изключване, така че да може уредът да се изключи след 15 или 30 минути или след 1 или 3 часа при липса на употреба.

4. Натиснете "OK" (B3): на дисплея се визуализира текущо избраното време за авт. изкл. и другите опции за избор (фиг. 33).
5. Натиснете стрелките за превъртане ">" (B4) или "<" (B5) докато изберете желаното време на автоматично изключване: натиснете "OK" (B3) за да запазите новата настройка.
6. Натиснете  (B6) за да се върнете към предходния екран.
7. Натиснете  (B6) за да се върнете на началната страница.



**34****Предпочитания**

**Звуков сигнал**  
Активира или деактивира  
звуквите сигнали

**Предпочитания:** Звуков сигнал

1. Натиснете бутона  (B2).
2. Натиснете стрелките за прехвърляне ">" (B4) или "<" (B5) докато изберете "Предпочитания". Натиснете "OK" (B3).
3. Натиснете стрелките за превъртане ">" (B4) или "<" (B5) докато изберете "Звуков сигнал" (фиг. 34).

Когато е активен, машината издава един звуков сигнал на всяка операция. В това меню може да се активира или деактивира акустичния сигнал:

4. Натиснете "OK" (B3): на дисплея се визуализира текущото активно предпочитание.
5. Натиснете стрелките за превъртане ">" (B4) или "<" (B5) за да активирате (On) или деактивирате (Off) функцията: натиснете "OK" (B3) за да запазите новата настройка.
6. Натиснете  (B6) за да се върнете към предходния екран.
7. Натиснете  (B6) за да се върнете на началната страница.

**35****Предпочитания**

**Енергоспестяване**  
Използва за пестене на  
електроенергия



**Предпочитания:** Енергоспестяване

1. Натиснете бутона  (B2).
2. Натиснете стрелките за прехвърляне ">" (B4) или "<" (B5) докато изберете "Предпочитания". Натиснете "OK" (B3).
3. Натиснете стрелките за превъртане ">" (B4) или "<" (B5) докато изберете "Енергоспестяване" (фиг. 35).

Когато е активна функцията, тя осигурява по-малка консумация на енергия, съгласно действащите европейски нормативи. В това меню можете да активирате или деактивирате енергоспестяването:

4. Натиснете "OK" (B3): на дисплея се визуализира текущото активно предпочитание.
5. Натиснете стрелките за превъртане ">" (B4) или "<" (B5) за да активирате (On) или деактивирате (Off) функцията: натиснете "OK" (B3) за да запазите новата настройка.

**Забележка:**

- Символът  показва, че функцията е активна.
- Символът  показва, че функцията не е активна.

**36****Предпочитания**

**Темп. на каф.**  
Задайте температура на  
водата за кафе

**Предпочитания:** Темп. на каф.

1. Натиснете бутона  (B2).
2. Натиснете стрелките за прехвърляне ">" (B4) или "<" (B5) докато изберете "Предпочитания". Натиснете "OK" (B3).
3. Натиснете стрелките за превъртане ">" (B4) или "<" (B5) докато изберете "Темп. на каф." (фиг. 36).

В това меню можете да промените температурата на водата за приготвяне на кафето.

37

### Предпочитания

#### Кафемелачка



Регулирайте нивото за смилане за една перф. екстракция

38

### Предпочитания

#### Твърд.на вода

Можете да настроите нив. на тв. на вод. с реакт. лентичка

4. Натиснете "OK" (B3): на дисплея се визуализира текущото активно предпочитание.
5. Натиснете стрелките за превъртане ">" (B4) или "<" (B5) за да изберете желаната температура: натиснете "OK" (B3) за да запазите новата настройка.
6. Натиснете  (B6) за да се върнете към предходния екран.
7. Натиснете  (B6) за да се върнете на началната страница.

#### Забележка:

Промяната на температурата има по-голям ефект при дългите напитки.

### Предпочитания: Кафемелачка

1. Натиснете  за да влезете в меню настройки (фиг. 13).
2. Натиснете стрелките за прехвърляне ">" (B4) или "<" (B5) докато изберете "Предпочитания". Натиснете "OK" (B3).
3. Натиснете стрелките за превъртане ">" (B4) или "<" (B5) докато изберете "Кафемелачка" (фиг. 37).

Машината предлага видео инструкции за правилно регулиране на кафемелачката за да се постигнат отлични резултати:

4. Натиснете "OK" (B3): консултирайте препоръките за настройка на смилането и превъртете страниците със стрелките ">" (B4) или "<" (B5) за да прочетете цялото ръководство.
5. Натиснете "OK" (B3) за да се върнете на началната страница.

#### Забележка:

- Препоръчва се, да се извършват допълнителни настройки на кафемелачката, единствено след приготвянето на поне 3 кафета, след описаната процедура. Ако отново бъде извършено едно неправилно приготвяне на кафе, повторете процедурата.
- Ръкохватката за настройка трябва да се завърта, само когато кафемелачката работи в началната фаза на приготвяне на напитки с кафе.

### Предпочитания: Твърд.на вода

1. Натиснете бутона  (B2).
2. Натиснете стрелките за прехвърляне ">" (B4) или "<" (B5) докато изберете "Предпочитания". Натиснете "OK" (B3).
3. Натиснете стрелките за превъртане ">" (B4) или "<" (B5) докато изберете "Твърд.на вода" (фиг. 38).

За да зададете нова твърдост на водата, извършете следните стъпки:

4. Проверете твърдостта на водата, както е посочено на "Проверка на твърдостта на водата".
5. Натиснете "OK" (B3) и променете избора със стрелките за превъртане ">" (B4) или (B5) "<".

39

## Предпочитания

### Езици

На какъв език трябва да говорим?

40

## Предпочитания

### Default values (Фабр. стойности)



Нулира фабричните ст. на маш. или на отд. профил

41

## Инф.

### Статистики



Проверете дейностите на вашата кафемашина

6. Натиснете "OK" (B3) за да запазите новата настройка.
7. Натиснете  (B6) за да се върнете към предходния екран.
8. Натиснете  (B6) за да се върнете на началната страница.

### Предпочитания: Езици

1. Натиснете бутона  (B2).
2. Натиснете стрелките за прехвърляне ">" (B4) или "<" (B5) докато изберете "Предпочитания". Натиснете "OK" (B3).
3. Натиснете стрелките за превъртане ">" (B4) или "<" (B5) докато изберете "Езици" (фиг. 39).

За да зададете нов език, процедурата по следния начин:

4. Натиснете "OK" (B3) и променете избора със стрелките за превъртане ">" (B4) или (B5) "<".
5. Натиснете "OK" (B3) за да запазите новата настройка.
6. Натиснете  (B6) за да се върнете към предходния екран.
7. Натиснете  (B6) за да се върнете на началната страница.

### Предпочитания: Фабр. стойности

1. Натиснете бутона  (B2).
2. Натиснете стрелките за прехвърляне ">" (B4) или "<" (B5) докато изберете "Предпочитания". Натиснете "OK" (B3).
3. Натиснете стрелките за превъртане ">" (B4) или "<" (B5) докато изберете "Фабр. стойности" (фиг. 40).

С тази функция се възстановяват всички настройки от менюто и всички персонализации, извършени от потребителя, връщайки се към фабрич. стойности (без езика, който остава този, вече настроен и статистиката).

4. Натиснете "OK" (B3): със стрелките за прехвърляне ">" (B4) или "<" (B5) изберете това, което желаете да нулирате: "Машина" или "Отделен профил".
- **Машина:** Натиснете "OK" (B3) 2 пъти и изчакайте машината да се нулира. Натиснете повторно "OK" (B3) за да се върнете към началната страница.

#### Забележка:

След като се възстанови на фабрич. стойности, машината предлага отново уводните инструкции

- **Отделен профил:** Натиснете "OK" (B3) и със стрелките за превъртане ">" (B4) или "<" (B5) изберете профила, който желаете да нулирате. Натиснете "OK" (B3) 2 пъти и изчакайте машината да нулира профила. Натиснете повторно "OK" (B3) за да се върнете към началната страница.

### Инф.: Статистики

1. Натиснете бутона  (B2).
2. Натиснете стрелките за прехвърляне ">" (B4) или "<" (B5) докато изберете "Инф.". Натиснете "OK" (B3).

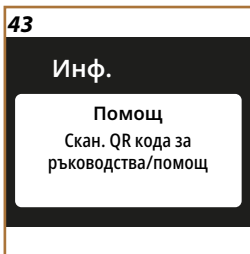
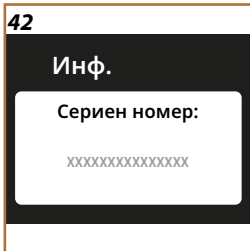

3. Натиснете стрелките за превъртане ">" (B4) или "<" (B5) докато изберете "Статистики" (фиг. 41).
4. Натиснете "OK" (B3). Визуализира всички данни на вашата машина, чрез превъртане на стрелките ">" (B4) или "<" (B5).
5. Натиснете "↶" (B6) за да се върнете до предходните екрани.
6. Натиснете 2 пъти "↶" (B6) за да се върнете към началната страница

#### Инф.: Сериен номер

1. Натиснете бутона  (B2).
2. Натиснете стрелките за прехвърляне ">" (B4) или "<" (B5) докато изберете "Инф.". Натиснете "OK" (B3).
3. Натиснете стрелките за превъртане ">" (B4) или "<" (B5) докато изберете "Сериен номер" (фиг. 42). На екрана се визуализира серийният номер на машината, полезен за идентификация на машината.
4. Натиснете "↶" (B6) за да се върнете до предходните екрани.
5. Натиснете "↶" (B6) за да се върнете на началната страница.

#### Инф.: Помощ

1. Натиснете бутона  (B2).
2. Натиснете стрелките за прехвърляне ">" (B4) или "<" (B5) докато изберете "Инф.". Натиснете "OK" (B3).
3. Натиснете стрелките за превъртане ">" (B4) или "<" (B5) докато изберете "Помощ" (фиг. 43).
4. Натиснете "OK" (B3). Сканирайте със смартфон QR-Code за да визуализирате ръководството и за да получите помощ.
5. Натиснете "↶" (B6) за да се върнете към предходния екран.
6. Натиснете 2 пъти "↶" (B6) за да се върнете към началната страница.



## Magnifica Evo Next Избор на профили

---

Машината има 3 избираеми профила, на всеки от които съответства различен цвят:

- Профил 1: 
- Профил 2: 
- Профил 3: 

Машината е настроена предварително на Профил 1: за да се премине на друг профил, натиснете бутон  (B7): изборът на профила може да се направи, както преди, така и след избора на напитка.



## Magnifica Evo Next Напитки с кафе

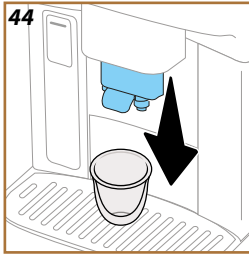

### Настройка на машината за приготвяне на напитки с кафе

#### Внимание!

Да не се използва зелено кафе на зърна, карамелизирано или захаросано кафе, тъй като то може да се полепи по кафемелачката, което ще я направи неизползваема.

1. Позиционирайте 1 или 2 чаши под струйника за кафе (A5).
2. Спуснете струйника, за да го доближите колкото е възможно повече до чашата (фиг. 44): по този начин се получава по-добър каймак.

Машината предлага голямо разнообразие от напитки с кафе, от които да избирате. Виж [Меню допълнителни напитки \(различни напитки според моделите\)](#) подробности за напитките, включени в "Повече" (B10).

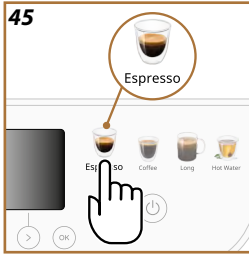

### Напитка с кафе с директен избор

1. Натиснете изображението, съответстващо на напитката (напр. Espresso) (фиг. 45).
2. Натиснете "OK" (B3) ако желаете да пригответе напитката със стандартна дължина и сила, или персонализирайте напитката, както следва:
  - Натиснете стрелката за превъртане "<", (B5) за да промените дължината (фиг. 46): S, M, L или XL.
  - Натиснете стрелката за превъртане ">", (B4) за да промените силата (фиг. 47): от 1 (много слабо) на 5 (много силно).
3. Натиснете "OK" (B3) за да започнете приготвянето. Уредът продължава с приготвянето и на дисплея се появява описанието на всяка отделна фаза (смилане, приготвяне на кафе).
4. След като дозирането приключи, можете да запазите промените в текущия профил, като натиснете "OK" (B3). Ако не желаете да запазите новите настройки, натиснете "↶" (B6).



#### Забележка

Ако запазите, новите настройки остават в паметта САМО в избрания профил.

Уредът сега е готов за нова употреба.



### Напитки от меню "Повече" (B10)

1. Натиснете изображението "Повече" (фиг. 48).
2. Натиснете стрелките за прехвърляне ">" (B4) или "<" (B5) докато изберете желаната напитка. Натиснете "OK" (B3).
3. Натиснете "OK" (B3) за избор на желаната напитка.
4. Влиза се в настройките на напитката:
  - Натиснете стрелката за превъртане "<", (B5) за да промените дължината (фиг. 46): S, M, L или XL.
  - Натиснете стрелката за превъртане ">", (B4) за да промените силата (фиг. 47): от 1 (много слабо) на 5 (много силно).

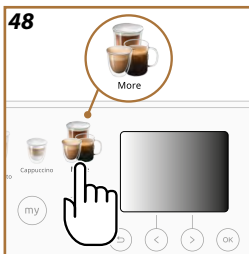

- Натиснете "OK" (B3) за да започнете приготвянето. Уредът продължава с приготвянето и на дисплея се появява описанието на всяка отделна фаза (смилане, приготвяне на кафе).
- След като дозирването приключи, можете да запазите промените в текущия профил, като натиснете "OK" (B3). Ако не желаете да запазите новите настройки, натиснете "↶" (B6).

#### **Забележка**

Ако запазите, новите настройки остават в паметта CAMO в избрания профил.

### Приготвяне с предв. смл. кафе

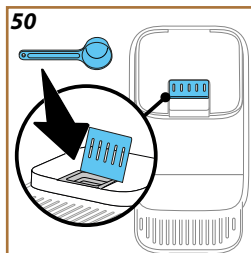
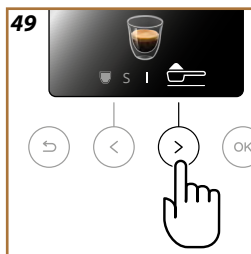

#### **Внимание!**

- Никога не поставяйте предв. смляно кафе при спрета машина, за да не се разнесе отвътре по машината и да я замърси. В този случай, машината може да се повреди.
- Никога не поставяйте повече от 1 мярка запълнена (D1) до ръба, това може да замърси машината отвътре или да запуши фунията.
- При използване на предв. смляно кафе, може да се приготвя само една чаша кафе наведнъж.
- Не е възможно да се приготвят напитките **Doppio+**, **2x Espresso**, **Cappuccino+** използвайки предв. смляно кафе.
- При приготвяне на кафе **Long**: по средата на приготвянето на тази напитка, когато уредът поиска, поставете една запълнена до ръба мерителна лъжичка с предварително смляно кафе и натиснете "OK" (B3).





- Изберете напитката, която ще се приготи, както е илюстрирано в разделите "Напитка с кафе с директен избор" или "Напитки от меню "Повече" (B10)"
- След влизане в персонализирането на напитката, натиснете стрелката за превъртане ">", (B4) докато се визуализира символът ☞ (мерителна лъжичка кафе) (фиг. 49).
- Повдигнете капака на фунията за предварително смляно кафе (A2) (фиг. 50).
- Проверете дали фунията за предварително смляно кафе не е запушена; добавете равна лъжичка предварително смляно кафе и натиснете "OK" (B3) за да продължите с приготвянето.
- Уредът продължава с приготвянето и на дисплея се появява описанието на всяка отделна фаза (нагряване на водата, приготвяне на кафе).

След приключване на приготвянето, уредът е готов отново за употреба.

- Докато машината приготвя кафе, приготвянето може да се спре по всяко време чрез натискане на бутона, съответстващ на "Стоп" (B5) или  (B6).
- Веднага след приключване на приготвянето, ако желаете да увеличите количеството кафе, е достатъчно да натиснете бутона, съответстващ на "Доп." (B4). След като е достигнето желаното количество, натиснете бутона, съответстващ на "Стоп" (B5) или  (B6).
- По време на употреба, на екрана се появяват някои съобщения ("Напълнете резервоара за вода с прясна вода до Ниво MAX, и т.н.), чието значение е представено в раздел „Чести съобщения и съобщения за аларма“.
- Ако кафето изтича на капки, ако е много рядко и с малко каймак или пък е твърде студено, консултирайте видео-инструкциите за регулиране на смилането (виж параграф „Кафемелачка“) и раздел „ЧЕСТО ЗАДАВАНИ ВЪПРОСИ“.
- Ако режим „Енергоспестяване“ е активиран, приготвянето на първото кафе може да изисква няколко секунди изчакване в повече.

### Съвети за по-топло кафе

За приготвяне на по-топло кафе, ви препоръчваме:

- извършете изплакване преди приготвяне на кафе (виж „Изплакване“ в меню настройки  (B2)).
- да затоплите чашите с топла вода (използвайте функцията топла вода, виж раздел „Топла вода“).
- увеличава настройката на темп. на каф. (виж „Темп. на каф.“ в меню настройки  (B2)).



## Приготвяне на кана мляко

### Забележка

За да предотвратите на мляко с малко пяна или с големи мехури, винаги почиствайте каните за мляко, както е описано в параграфи „Почистване на каната за мляко след всяка употреба (функция „Clean)“ и “Дълбокото почистване на каната за мляко е завършено”

## Какво мляко да се използва?

Количеството мляко може да се променя въз основа на:

- температура на млякото или растителната напитка (за отлични резултати винаги използвайте мляко или растителни напитки на температура от, 5°C);
- тип мляко или растителна напитка;
- използваната марка;
- съставки и хранителни стойности.

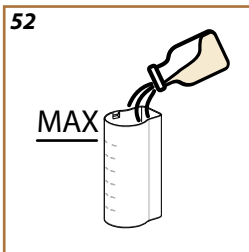
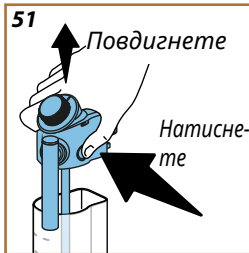

LatteCrema HOT	
 Краве мляко	
Пълномаслено (мазнини >3,5%)	✓
Частично обезмаслено (мазнини между 1,5 и 1,8%)	
Обезмаслено (мазнини <0,5%)	
Растителни напитки	
 Соя	✓
 Бадем	✓
 Овес	✓

## Напълнете и поставете каната за мляко

1. Натиснете бутона за откачане (E4) и повдигнете капака (фиг. 51).
2. Напълнете съда за мляко (E8) с едно достатъчно количество мляко, като не се надвишава ниво MAX, обозначено на съда (фиг. 52);

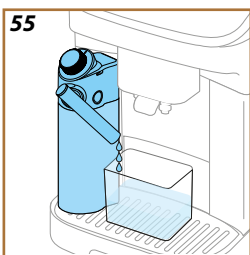
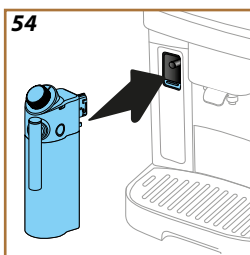
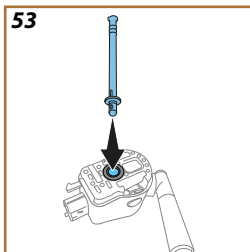

3. Проверете дали тръбата за засмукване на млякото (E7) е поставена добре на съответното предвидено място, на дъното на капака на контейнера (фиг. 53);
4. Закачете отново капака на контейнера за мляко;
5. Снизете свързващата вратичка на каната (A4) и закачете като избутате докрай каната (фиг. 54). Машината издава звуков сигнал (ако функцията е активна);
6. Позиционирайте една достатъчно голяма чаша под дюзите на струйника за кафе (A5) и под струйника за мляко (E6).
7. Уверете се, че копчето (E2) е в позиция  (Froth) .

### Приготвяне на напитки с мляко

Изберете желаната напитка директно на контролния панел (B9) или от "Повече" (B10) .

Както за напитките с кафе, можете да се пригответи персонализирана напитка, като се изберат опциите, които машината предлага. Натиснете директно на началната страница изображението, отнасящо се до желаната напитка.

За да прекъснете ръчно приготвянето: натиснете стрелката за прекъсване "<" (B5) съответства на "Стоп" за да се премине към увеличаване на следващото или натиснете  (B6) за да прекъснете цялото приготвяне.

### Почистване на каната за мляко след всяка употреба (функция Clean)

След всяко приготвяне на млечна напитка, машината изисква да се извърши почистване на капака на каната за мляко (E1). За стартиране на почистване, процедирайте по следния начин:

1. Оставете поставена каната за мляко в машината (не е необходимо да се изпразва контейнера за мляко);
2. Позиционирайте чаша или друг съд под струйника за мляко (E6) (фиг. 55);
3. Натиснете "OK" (B3) за да започнете почистване: топла вода и пара излизат от струйника за мляко. Почистването спира автоматично.

### Ако трябва да направят няколко последователни приготвяния:

- След всяко приготвяне на мляко се появява съобщението за почистване на каната (функция Clean): възможно е да се приготвят други напитки, като се изберат директно или като се натисне  (B6) за да се отложи почистването. Продължете с почистването на каната за мляко след последното приготвяне.

---

В края на приготвянето контейнерът за мляко е празен или млякото не е достатъчно за други рецепти

- След като е извършено почистването (функция “Почистване”), демонтирайте каната за мляко и почистете всички компоненти съгласно процедурата, представена в параграф „Дълбокото почистване на каната за мляко е завършено“

В края на приготвянето, все още има достатъчно мляко в контейнера за други рецепти

- След извършване на почистването (функция “Clean”), извадете каната за мляко и я поставете веднага в хладилника. Каната може да се съхранява в хладилник за не повече от 2 дни: след това пристъпете към почистването на всички компоненти съгласно процедурата, посочена в параграф „Дълбокото почистване на каната за мляко е завършено“.

**Внимание:**

Ако каната за мляко е била извън хладилника повече от 30 минути, разглобете и почистете всички компоненти съгласно процедурата, представена в параграф „Дълбокото почистване на каната за мляко е завършено“.

Общи бележки след приготвянето на напитките с мляко:

- Ако почистването не се извърши, на началната страница се появява символът  (C4) за да напомни, че е необходимо да се пристъпи към почистване на каната за мляко. За да стартирате функцията, вижте „Кана за мляко“
- В някои случаи, за да се извърши почистването, е необходимо да се изчака загряването на машината.
- За правилно почистване, изчакайте края на почистването (функция CLEAN). Функцията е автоматична. Тя не трябва да бъде спирана, докато е в процес на изпълнение.

1. Избутайте надолу вратичката на конектора за аксесоари (A4) и поставете струйника за топла вода (D2) (фиг. 7).
2. Поставете една чаша под струйника за топла вода.
3. Натиснете на контролния панел (B) изображението, съответстващо на топла вода.
4. Натиснете стрелката за прехвърляне "<" (B5) за да изберете дължината (фиг. 46): S, M, L или XL.
5. Натиснете "OK" (B3) за да започне приготвянето.
6. Приготвянето се прекъсва автоматично.

### **Забележка**

- За да прекъснете ръчното приготвяне, натиснете бутона, съответстващ на "Стоп" (B5) или "↶" (B6).
- Веднага след автоматично прекъсване приготвянето, това може да бъде увеличено чрез натискане на съответния бутон на бутона "Доп." (B4).



Функцията ту позволява количеството на всяка съставка, използва-на за приготвяне на желаната топла напитка.

1. Провери се, че е избран профилът (C3) за който желаете да персонализирате напитката.
2. След това влезте във функцията като натиснете осветения бутон “ту” (B8) и след това стрелката за прехвърляне “>” (B4); изберете след това напитка, която да се персонализира (напитка с директен избор (B9) или в меню “Повече” (B10)).  
Или след това влезте, като изберете желаната напитка (директна или в меню “Повече”) и след това бутона “ту”.
3. В случай на препарати на базата на кафе, изберете силата със стрелката за прехвърляне “>” (B4).
4. Натиснете “OK” (B3).
5. Уверете се, че под дозатора за кафе има чаша с правилния размер (A5) и натиснете “OK” (B3).
6. Постепенно с напредване на приготвянето, се запълва лентата за прогрес. Когато минималното количество, подлежащо на програмиране е достигнато, бутонът “OK” (B3) мига.
7. Когато количеството в чашата е желаното, натиснете “OK” (B3).
8. Натиснете “OK” (B3) за да запазите новите параметри на напитката за желания профил.

### Забележка

- Ако запазите, новите настройки остават в паметта CAMO в избрания профил (C3).
- Персонализирането на една напитка персонализира автоматично също и съответната двойна напитка (напр. Espresso).
- Възможно е да се излезе от програмирането във всеки един момент, чрез натискане на “↶” (B6): стойностите няма да бъдат запазени.
- Ако напитката вече е програмирана, машината презаписва програмирането върху вече съществуващото.

Таблица на количество		
Напитка*	Стандартно количество	Количество, подлежащо на програмиране
Espresso	40 ml	20-180 ml
2X Espresso	40 ml + 40 ml	20-180 ml + 20-180 ml
Кафе	180 ml	100-270 ml
Long	160 ml	115-250 ml
Americano	150 ml	70-480 ml
Doppio+	120 ml	80-180 ml
Топла вода	250 ml	20-420 ml

(\*) Напитки, различни по тип и брой според модела.



## Magnifica Evo Next Почистване на машината

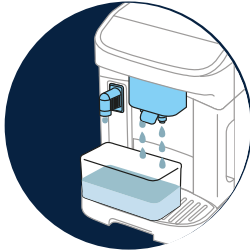

→ ВЪТРЕШНА ВЕРИГА НА МАШИНАТА

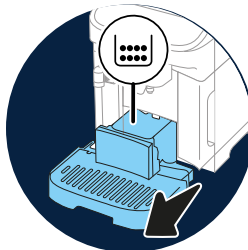

→ КОНТЕЙНЕР ЗА УТАЙКА ОТ КАФЕ

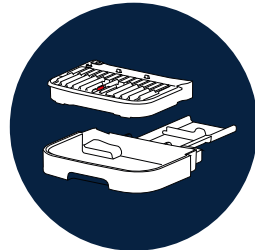

→ ВАНИЧКАТА ЗА СЪБИРАНЕ КАПКИ И РЕШЕТКАТА НА ВАНИЧКАТА

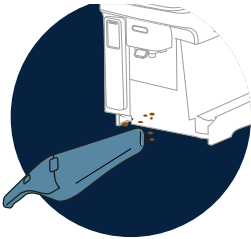

→ ВЪТРЕШНА ЧАСТ НА МАШИНАТА

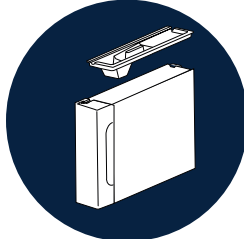

→ РЕЗЕРВОАР ЗА ВОДА



→ НАКРАЙНИЦИ НА СТРУЙНИК ЗА КАФЕ



→ ГРУПА ИЗМЪКВАЩ СЕ ИНФУЗОР



→ ФУНИЯ ЗА ПРЕДВ. СМЛЯНО КАФЕ



→ КОНТРОЛЕН ПАНЕЛ (В)

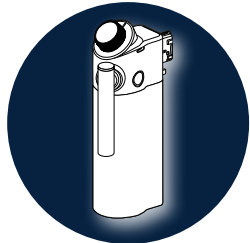

→ ДЪЛБОКОТО ПОЧИСТВАНЕ НА КАНАТА ЗА МЛЯКО Е ЗАВЪРШЕНО

### Забележка

- За почистването на машината не използвайте разтворители, абразивни почистващи препарати или спирт. Със супер автоматизираните машини De'Longhi не се налага употреба на химически добавки при почистването на машината.
- Не използвайте метални предмети за премахване на налепите или остатъците от кафе, тъй като това може да надраска металните или пластмасови повърхности.

## Не мийте в съдомиялна машина

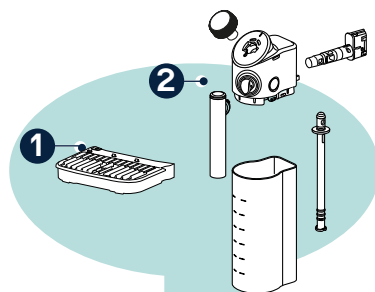

1 Решетъчна ваничка (A12)



2 Кана Lattecrema Hot (всички компоненти трябва да бъдат разглобени)

### Вътрешна верига на машината

При периоди на липса на употреба над 3-4 дни, силно се препоръчва, преди да използвате машината, да я включите (Включване на машината) и да извършите 2-3 изплаквания, като изберете функцията „Изплакване“.

#### **Забележка**

Нормално е, след извършването на почистване, да има вода в контейнера за утайка от кафе (A11)

### Контейнер за утайка от кафе

Когато машината го изисква, е необходимо да се изпразни и почисти. Докато не се почисти контейнера за утайка, (A11) машината не може да приготвя кафе. Уредът сигнализира нуждата от изпразване на контейнера, дори ако не е пълен, ако са изминали 72 часа от първото приготвяне (за да може отброяването на 72 часа да бъде извършено правилно, машината никога не трябва да бъде изключване от захранването).

### **Внимание! Опасност от изгаряне**

Ако в последствие се приготвят различни напитки с мляко, металният плот за поставяне на чаши (A6) се нагрива. Изчакайте да изстине, преди да я пипате и я хващайте само за предната част.

За извършване на почистването (при включена машина):

1. Измъкнете ваничката за събиране на капки (A7) и контейнера за утайка от кафе (A11);
2. Изпразнете и почистете ваничката за събиране на капки и контейнера за утайка от кафе, като внимавате да премахнете всички остатъци, които са се натрупали по дъното.
3. Поставете отново ваничката за събиране на капки, заедно с решетката (A12) и контейнера за утайка от кафе.

### **Внимание!**

При изваждане на ваничката за събиране на капки, е задължително винаги да се изпразва контейнера за утайка от кафе, дори и когато не е пълен до горе. Ако не се извърши тази операция, при приготвянето на следващите кафета, контейнерът за отработено кафе може да се напълни повече от предвиденото и по този начин да доведе до запушване на машината.

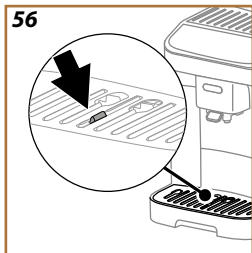

### **Ваничката за събиране капки и решетката на ваничката**

Ваничката за събиране на капки (A7) е оборудвана с плувка (A13) (с червен цвят) на нивото на съдържаната вода (фиг. 56).

Преди показването на този индикатор от таблата за поставяне на чаши (A6), трябва да се изпразни ваничката и да се почисти, в противен случай водата може да прелее от ръба и да повреди машината, плата за поставяне или околната зона. За да извадите ваничката за събиране на капки, процедурата е следната:

1. Извадете ваничката за събиране на капки с всички компоненти (фиг. 21).
2. Отстранете контейнера за утайка от кафе (A11): отстранете контейнера за утайка от кафе;
3. Отстранете ваничката за поставяне на чаши (A6) и решетката на ваничката (A12) и измийте внимателно всички компоненти: решетката за поставяне на чаши не може да се мие в съдомиялна;
4. Поставете отново в машината ваничката за събиране на капки заедно с всички компоненти.

### **Внимание!**

При изваждане на ваничката за събиране на капки, е задължително винаги да се изпразва контейнера за утайка от кафе, дори и когато не е пълен до горе. Ако не се извърши тази операция, при приготвянето на следващите кафета, контейнерът за отработено кафе може да се напълни повече от предвиденото и по този начин да доведе до запушване на машината.

## Вътрешна част на машината

### **Опасност от токов удар!**

Преди извършване на някаква операция по почистване на вътрешните части, машината трябва да се изключи (виж ["Изключване на машината"](#)) и да се изключи от електрическата мрежа. Никога не потапяйте машината във вода

1. Проверявайте редовно (приблизително един път на месец) дали вътрешността на машината (достъпна след изваждане на ваничката за събиране на капки (A15)) не е замърсена;
2. Почистете всички наслагвания с аспиратор за трохи

### Резервоар за вода

Почиствайте редовно (поне веднъж в месеца) и при всяка смяна на омокотяващия филтър (D5) резервоара за вода (A9).

1. Извадете резервоара за вода, отстранете филтъра за омокотяване на вода (ако е наличен) и го изплакнете питейна вода;
2. Изпразнете резервоара за вода и го почистете с топла вода (около 40°C), като си помогнете, ако е необходимо, с чиста, не абразивна кърпа. Изплакнете старателно с течаща вода;
3. Ако предварително сте я извадили, поставете отново филтъра, напълнете с прясна питейна вода до ниво МАХ и поставете отново резервоара в машината;
4. (Само ако е поставен филтър за омокотяване на вода) Пригответе 100ml топла вода за да активирате филтъра.

### **Забележка:**

Ако машината не се използва повече от 3 дни, почистете резервоара за вода, както е описано по-горе.

### Накрайници на струйник за кафе

1. Почиствайте редовно струйника за кафе (A5) с чиста кърпа;
2. Проверете дали отворите за изтичане на кафе не са запушени. Ако е необходимо, отстранете налепите от кафе с гъба.

### Измъкващ се инфузор

Инфузорът (A16) трябва да се почиства поне веднъж на месец.

### **Внимание!**

Инфузорът не може да се изважда, когато машината е включена.

1. Проверете дали машината е изпълнила правилно изключването (виж раздел ["Изключване на машината"](#));
2. Измъкнете резервоара за вода (A9) (фиг. 4);
3. Отворете вратичката на инфузора (A14) (фиг. 57) позициониран от дясната страна, като завъртите горната кука;

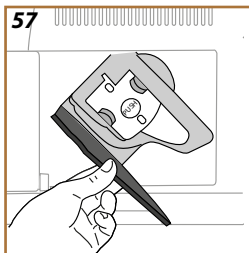

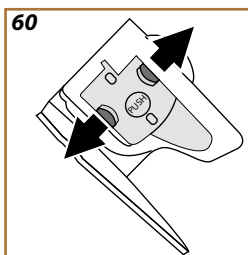
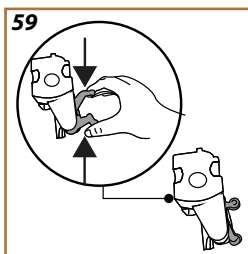
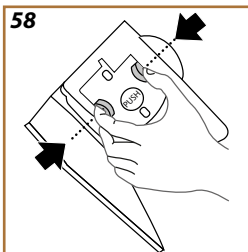

4. Натиснете навътре двата цветни бутона за откачване (фиг. 58) и едновременно с това издърпайте инфузора навън;
5. Потопете инфузора за около 5 минути в прясна питейна вода, след което го изплакнете питейна на чешмата;

#### **Внимание!**

ИЗПЛАКВАЙТЕ САМО С ВОДА  
БЕЗ ПОЧИСТВАЩИ ПРЕПАРАТИ - БЕЗ МИЯЛНИ МАШИНИ

6. Почиствайте инфузора без да използвате почистващи препарати, защото могат да го повредят.
7. С помощта на една четка, почистете наличните остатъци от кафе от седалището на инфузора, видими от люка на инфузора;
8. След почистването, поставете отново инфузора, като го поставите в подпората; следователно натиснете върху инфузора докато чуete щракване при закачането;

#### **Забележка:**

Ако поставянето на инфузора е трудно, е необходимо (преди поставянето) да го нагласите по размера, натискайки двата лоста (фиг. 59).

9. След поставянето, проверете дали двата цветни бутона са изскочили навън(фиг. 60);
10. Затворете вратата на инфузора и се уверете, че е здраво закачен;
11. Поставете отново резервоара за вода.

### Фуния за предв. смляно кафе

Почиствайте редовно фунията за предварително смляно кафе (около веднъж месечно) с четка. Процедирайте по следния начин

1. Изключете машината (виж „Изключване на машината“);
2. Отворете вратичката на фунията (A2);
3. Почистете фунията с една четка;
4. Затворете вратичката.

#### **Внимание!**

След почистването се уверете, че няма налични аксесоари във фунията. Наличието на чужди тела във фунията по време на функциониране на машината може да повреди уреда.

### Контролен панел (B)

1. Изключете машината (виж параграф „Изключване на машината“);
2. Избършете с мека, неабразивна кърпа.
3. Бъдете настоятелни върху по-устойчивите отпечатъци, без да натискате прекомерно.

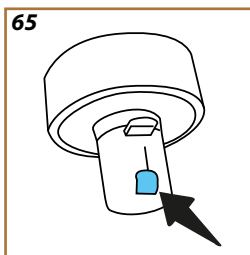
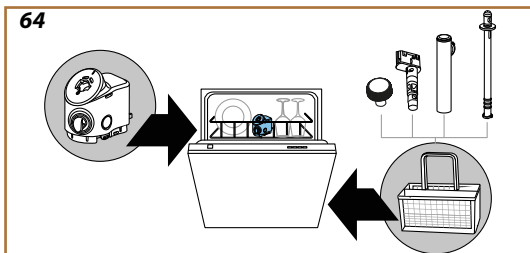
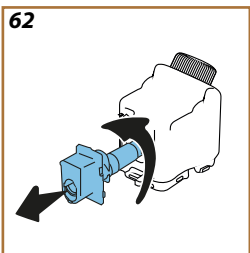
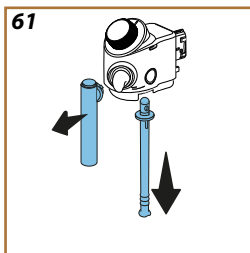

## Дълбокото почистване на каната за мляко е завършено

Тази операция гарантира оптимални резултати във времето. Процедурата е както следва:

1. Натиснете бутона за откачане (E4) и повдигнете капака (фиг. 51).
2. Завъртете тръбата за приготвяне на мляко (E6) в перпендикулярна позиция и я издърпайте докато я извадите (фиг. 61); изменете тръбата за засмукване (E7) (фиг. 61).
3. Отстранете конектора (E5) като го завъртите обратно на часовниковата стрелка и го измъкнете внимателно (фиг. 62).

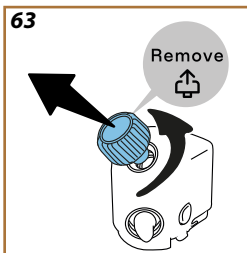

4. Завъртете копчето (E2) в позиция "Отстраняване" и го измъкнете (фиг. 63).
5. Измийте в съдомиялна машина (препоръчително) или на ръка, по начините, посочени по-долу:
  - В съдомиялна: Изплакнете всички компоненти с топла питейна вода (поне 40°C): след това поставете коша във вертикална позиция върху горния кош на съдомиялната машина и малките подвижни части (тръба за приготвяне, тръба за засмукване, конектор, копче) в коша за прибори (фиг. 64). Стартирайте програма на 50°C, напр.: Eco Standard.

- На ръка: Внимателно изплакнете всички компоненти с топла питейна вода (най-малко 40°C), за да отстраните всички видими остатъци: уверете се, че водата преминава между отворите. Потопете всички компоненти (и контейнера за мляко) в питейна топла вода (поне 40°C) и препарат за съдове за поне 30 минути. Изплакнете всички компоненти обилно с топла питейна вода, като ги търкате поотделно с ръце.
6. Уверете се, че няма остатъци от мляко в кухнята и улея в долната част на копчето (фиг. 65). Ако е необходимо, остържете с клечка за зъби;
  7. Проверете дали тръбата за аспирация и тръбата на изход не са запушени с остатъци от мляко
  8. Подсушете компоненти с чиста и суха кърпа;
  9. Монтирайте отново всички компоненти на каната за мляко.

### Забележка:

Машината напомня периодично за необходимостта от цялостно почистване на каната и предлага последователност за дълбоко почистване.

**Внимание!**

- Преди употреба, прочетете инструкциите и етикета на препарата за отстраняване на котлен камък, посочени върху опаковката на самия препарат за отстраняване на котлен камък.
- Препоръчва се използване само на препарат за почистване на котлен камък De'Longhi. Използването на неподходящи препарати за отстраняване на котлен камък и нередовно почистване, може да доведе до дефекти, непокрити от гаранция на производителя.
- Препаратът за отстраняване на котлен камък може да повреди деликатните повърхности. Ако продуктът случайно се разлее, подсушете незабавно.

За да се извърши отстраняването на котлен камък	
Препарат за отстр. котл. к.	Препарат за отстр. котл. к. De'Longhi (D4)
Съд	Препоръчан капацитет: 2 L
Време	~25min

Подменете филтъра, когато на началната страница се появи съответното съобщение: ако желаете да пристъпите към отстр. котл. к. веднага, натиснете "OK" (B3) и следвайте инструкциите стъпка по стъпка на дисплея (B11) на машината.

За да се отложи отстраняването на котлен камък за друг момент, натиснете "↶" (B6): на началната страница индикаторът (C2) помни, че уредът има нужда от отстраняване на котлен камък. (Съобщението ще бъде представяно при всяко включване).

За да влезете в менюто за отстраняване на котлен камък:

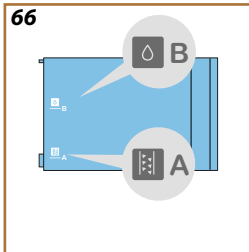

1. Натиснете бутона (B2).
2. Натиснете стрелките за прехвърляне ">" (B4) или "<" (B5) докато се избере "Поддръжка". Натиснете "OK" (B3).
3. Натиснете стрелките за прехвърляне ">" (B4) или "<" (B5) докато изберете "Отстр. котл.к.". Натиснете "OK", за да визуализирате инструкциите.
4. Поставете струйника за топла вода (D2) (фиг. 7);
5. Измъкнете и изпразнете ваничката за събиране на капки (A7) и контейнера за утайка от кафе (A11) (фиг. 21): след това поставете и двете и натиснете ">" (B4);
6. Измъкнете резервоара за вода (A9), повдигнете капака и (ако е поставен) отстранете филтъра (D5). Изпразнете напълно резервоара и натиснете ">" (B4) за да продължите;



7. Изсипете препаратa за отстраняване на котлен камък в резервоара за вода (D4) до ниво А (съответстващо на опаковка за еднократна употреба 100ml), отбелязано от вътрешната страна на резервоара; след това добавете вода (един литър) до достигане на ниво В (фиг. 66). Поставете отново резервоара за вода (с капака) и натиснете ">" (B4) (натиснете "<" (B4), ако желаете да се върнете към предходния екран или "↩" (B6), ако желаете да излезете от процедурата, не забравяйте да отстраните разтвора за отстраняване на котлен камък от резервоара).
8. Позиционирайте под струйниците (A5) и (D2) празен съд с минимален капацитет 2 литра (фиг. 9). Натиснете "OK" (B3) за да стартирате процеса.

**Внимание! Опасност от изгаряне**

От струйниците изтича топла вода, съдържаща киселини. Обърнете внимание да не докосвате тази течност.

9. Програмата за отстраняване на котлен камък се активира и разтворът за отстраняване на котлен камък изтича, както от струйника за топла вода, така и от дюзата за кафе, като извършва автоматично на интервали, поредица от изплаквания, за да отстрани остатъците от котлен камък от вътрешността на машината;  
След около 15 минути, уредът прекъсва отстраняването на котлен камък;
10. В този момент уредът е готов за извършване на изплакване с прясна вода. Изпразнете контейнера, използван за събиране на разтвора за отстраняване на котлен камък, извадете резервоара за вода, изпразнете го добре, изплакнете го с течаща вода, напълнете го до ниво MAX с прясна вода и го поставете в машината. Натиснете ">" (B4)
11. Поставете изпразнен контейнера, използван за събиране на разтвора за отстраняване на котлен камък под струйниците и натиснете "OK" (B3) за да стартирате първото изплакване;
12. Топлата вода изтича както от струйника за топла вода, така и от струйника за кафе;
13. Когато водата в резервоара свърши, изпразнете съда, използван за събиране на водата от промиване;
14. Извадете резервоара с вода, поставете отново, ако преди това е бил свален омекотяващия филтър. Натиснете ">" (B4) за да продължите;
15. Напълнете резервоара с прясна вода до нивото MAX, поставете го отново в машината. Натиснете ">" (B4) за да продължите;

- 
16. Сменете празния контейнер, използван за събиране на разтвора за отстраняване на котлен камък под струйниците и натиснете "OK" (B3) за да стартирате цикъла на изплакване;
  17. Когато водата в резервоара се изчерпа, изпразнете контейнера, използван за събиране на водата от изплакване, отстранете, изпразнете и поставете отново ваничката за събиране на капки и контейнера за утайка от кафе, след това ги поставете в машината: натиснете "OK" (B3).
  18. Измъкнете резервоара за вода (A9), допълнете го до максималното ниво MAX и го поставете отново в машината;
  19. Така процесът по отстраняване на котления камък е приключил: натиснете "OK" (B3).

**Забележка:**

- Ако цикълът за отстраняване на котлен камък не завърши правилно (напр. липса на захранване на електроенергия) машината изисква да се повтори цялата процедура.
- Нормално е, след извършване на цикъла за отстраняване на котлен камък, да има вода в контейнера за утайка от кафе (A11).
- Уредът изисква трето изплакване, в случай, в който резервоарът за вода (A9) не е пълен до ниво MAX: това е необходимо за да се гарантира, е няма наличен препарат за отстраняване на котлен камък във вътрешните вериги на уреда. Преди да стартирате промиване, не забравяйте да изпразните ваничката за събиране на капки (A7).

Можете ли да поставите резервоара за вода?

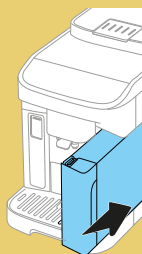

- Резервоарът за вода (A9) не е поставен правилно. Поставете правилно резервоара за вода, като го натиснете докрай в машината.

Ах, изглежда зърната кафе са се изчерпали. Време е да се добави още.

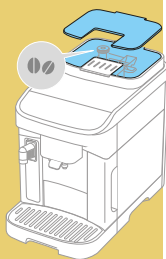

- Кафето на зърна е свършило. Напълнете контейнера с кафе на зърна (A1) и натиснете ОК (B3) за да възобновите приготвянето.

Не е добавено предв. смляно кафе. Добавете го сега. Само една мерителна лъжица!

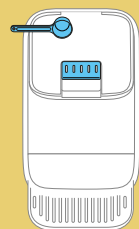

- Избрана е функцията за предв. смляно кафе (☞) но не е поставено предв. смл. кафе във фунията. Уверете се, като отворите вратата (A2), че фунията не е запушена, след това поставете равна мерителна лъжица (D1) предварително смляно кафе и натиснете ОК (B3), за да пристъпите към приготвянето.



Не мога да завърша напитката. Изпразнете контейнера за утайка от кафе, ваничката за събиране на капки и опитайте отново.

- Открито е прекалено много кафе. Натиснете ОК (B3), извадете тавата за събиране на капки (A7) и контейнера за утайка (A11), изпразнете и двата, след това поставете всичко обратно в машината и повторете приготвянето.





*Не мога да завърша напитката.  
Намалете количеството  
предв. смляно кафе, изпразнете  
контейнера за утайка и  
опитайте отново*

- Въведено е твърде голямо количество предварително смляно кафе. Натиснете ОК (B3), извадете тавата за събиране на капки (A7) и контейнера за утайка (A11), изпразнете и двата, след което поставете всичко обратно в машината и повторете приготвянето, като намалите количеството предварително смляно кафе (макс. 1 мерителна лъжичка).



*Не мога да завърша напитката.  
Регулирайте кафемелачката,  
като увеличавате нивото на  
смилане с 1 позиция в даден  
момент(+1)*

- Смилането е много фино и затова кафето изтича много бавно или въобще не тече. Натиснете "ОК" (B3) и пристъпете към регулиране на кафемелачката (виж пар. "Кафемелачка").



*Съжалявам, не мога да довърша  
напитката.  
Намалете силата и опитайте  
отново*

- Смилането е много фино и затова кафето изтича много бавно или въобще не тече. Натиснете ОК (B3) за да се върнете на началната страница. Повторете приготвянето, като изберете от персонализациите на напитката една по-ниска интензивност (виж [Напитки с кафе](#)).



*Не мога да завърша напитката.  
Намалете количеството предв.  
смляно кафе и опитайте отново*

- Използвано е прекалено много предв. смляно кафе. Натиснете ОК (B3) и повторете приготвянето, като намалите количеството предварително смляно кафе (максимум 1 мерителна лъжичка).



Изпразнете  
ваничката за  
събиране на капки  
и контейнера за  
утайка от кафе

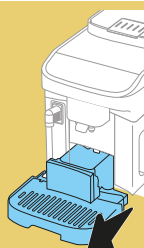

- Контейнерът за утайка за кафе (A11) е пълен. Извършете почистването, както е описано в пар. “Контейнер за утайка от кафе”

Поставете  
контейнера за  
утайка и ваничката  
за събиране на капки

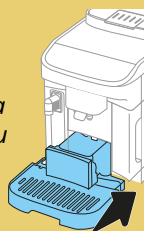

- Тавата за събиране на капки (A7) и/или контейнерът за утайка (A11) не са поставени правилно или не са налични. Поставете отново ваничката за събиране на капки, оборудвана с контейнер за утайки, натискайки докрай

Можете ли да  
поставите модула  
на струйника?

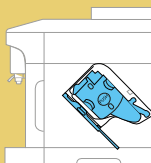

- След почистването не е поставен инфузора (A16). Поставете инфузора, както е описано в пар. “Измъквач се инфузор”

Поставете  
струйника за вода

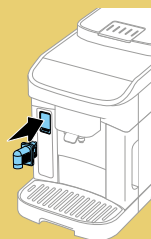

- Струйникът за вода (D2) не е поставен правилно или не е наличен. Поставете струйника за вода като го избутате докрай: машината издава един звуков сигнал (ако функцията звуково предупреждение е активирана).



Можете ли да поставите каната LatteCrema Hot?



- Каната за мляко (E) не е поставена правилно или не е налична

Поставете контейнера за мляко избутвайки го докрай: машината издава звуков сигнал (ако е активирана функцията звуков сигнал).

Време е да се почисти каната за мляко. Поставете съд под каната за мляко. Готово?



- След всяко приготвяне на напитка с мляко, машината изисква почистване (функция Clean) на каната (E)

Процедирайте, както е указано в пар. **Почистване на каната за мляко след всяка употреба (функция Clean)**

Не забравяйте да съхранявате каната с мляко в хладилника



- Извършено е приготвяне на мляко и каната за мляко (E) все още е поставена в машината.

Извадете каната за мляко и я поставете в хладилника.

Извършва се почистване. След малко ще бъде в готовност

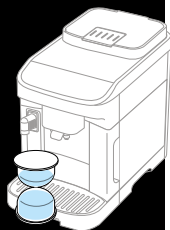

- Устройството открива замърсяване във вътрешността. Изчакайте, докато устройството се върне в готовност за употреба и отново изберете желаната напитка. Ако проблемът продължава, свържете се с вашия Оторизиран Обслужващ Център.





*Време е да се смени филтъра за вода. Започваме ли?*

- Филтърът за омекоत्याване на вода (D5) е изразходен. Натиснете "Ok" (B3) за да отстраните замените филтъра или да го отстраните или "↶" (B6), ако възнамерявате да го извършите в друг момент. Следвайте инструкциите на разд. [Филтър за вода](#).

*Веригата за вода е празна. Готови ли сте за пълнене?*

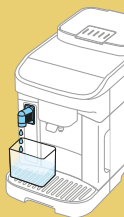

- Хидравличната верига е празна. Натиснете "OK" (B3) за да напълните веригата: приготвянето се прекъсва автоматично. Ако проблемът продължава, проверете, дали резервоарът за вода (A9) е поставен докрай.
- Поставен е нов филтър за омекоत्याване на вода. Уверете се, че сте следвали правилно инструкциите за поставянето на новия филтър (D5) (пар. [Филтър за вода](#)). Ако проблемът не се отстрани, отстранете филтъра за вода.



*Време е за отстраняване на котлен камък. Готово? (25 мин.)*

- Показва, че трябва да се извърши почистване на машината от котлен камък. Ако желаете да продължите с отстраняване на котлен камък, натиснете "Ok" (B3) и следвайте помощната процедура, в противен случай натиснете "↶" (B6): в този случай, на началната страница (C) се появява светлинния индикатор  (C2) за да напомни, че е необходимо да се извърши отстраняване на котлен камък (виж разд. [Отстраняване на котлен камък](#)).



*Добавете препарат за отстр. на котл. камък De'Longhi (до A) и вода (до B)*

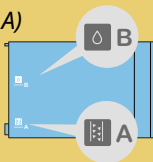

- По време на процедурата с насоки за приготвянето на стартиране на цикъла за отстраняване на котлен камък, разтворът за отстраняване на котлен камък, поставен в резервоара, не е достатъчен. Подгответе разтвора, както е описано в разд. [Отстраняване на котлен камък](#)

*Време е да се напълни резервоара за вода с прясна вода*

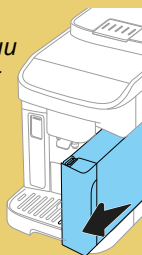

- Водата в резервоара не е достатъчна. Измъкнете резервоара (A9) (фиг. 4), напълнете го с прясна питейна вода до ниво MAX (фиг. 5), и след това го поставете отново резервоара в машината
- Резервоарът не е правилно поставен. Поставете правилно резервоара като го натиснете докрай



*Ах, процесът е прекъснат. Готов ли сте да продължим?*

- Отстраняването на котлен камък е прекъснато или не е завършено правилно. Натиснете ОК (B3) за да продължите (виж разд. [Отстраняване на котлен камък](#)).
- Инсталиране на филтъра е прекъснато или не е завършено правилно. Натиснете ОК за да продължите (виж разд. [Филтър за вода](#)).



*Нещо не е наред: можете ли да консултирате ръководството за употреба?*

- Вътрешността на машината е много замърсена. Почистете внимателно машината, както е описано в разд. [Почистване на машината](#). Ако след почистването, машината продължава да извежда съобщението, свържете се с отдел обслужване на клиенти и\или един оторизиран Център за Обслужване на клиенти



- Кафето не е топло (1)

Изминали са 2-3 минути от последното приготвяне и вътрешната верига на машината се е охладила: препоръчително е да се изплакне с топла вода.

На началната страница, натиснете  за да влезете в меню настройки:

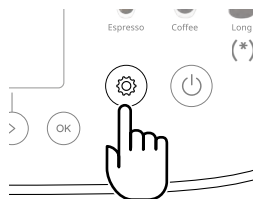

В раздел "Поддръжка" изберете [Изплакване](#) и продължете, както е посочено, за да започнете приготвянето. След няколко минути изтича топла вода, която почиства и затопля вътрешната верига на машината.

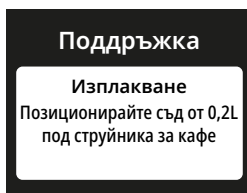

- Кафето не е топло (2)

Чашите не са предварително нагрети.

Загрейте чашите като ги изплакнете с топла вода (Забележка: може да се използва функцията [Топла вода](#)).



---

- **Кафето не е топло (3)**

Зададената температура за приготвяне на кафе е ниска.

Изберете по-висока температура, както е посочено

по-долу:

на началната страница, натиснете  за да влезете в меню  
настройки:

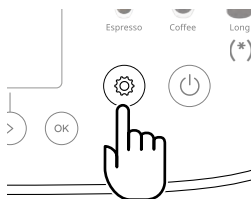

В секцията "Предпочитания" изберете [Темп. на каф.](#) и продължете, както е посочено, за да изберете по-висока температура.

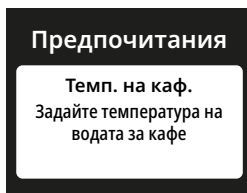

- **Кафето не е топло (4)**

Необходимо е да се пристъпи към отстраняване на котлен камък: процедирайте, както е посочено в раздел [Отстраняване на котлен камък](#).

След това проверете дали зададената твърдост на водата съответства на използваната във водопроводната мрежа (виж [Проверка на твърдостта на водата](#) и [Задаване твърдостта на водата](#)).



- 
- **Кафето не е плътно и е с малко каймак (1)**  
Кафето е смляно твърде едро. Регулирайте смилането според препоръките, както е посочено по-долу: на началната страница, натиснете  за да влезете в меню **настройки**:

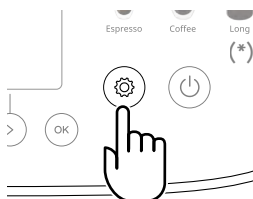

В раздела “Предпочитания” изберете **Кафемелачка** и продължете с регулирането на копчето на кафемелачката (A17) както е посочено.

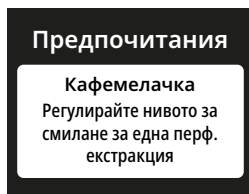

- **Кафето не е плътно и е с малко каймак (2)**  
Кафето не е подходящо.  
Използвайте кафе за кафемашини espresso.
- **Кафето не е плътно и е с малко каймак (3)**  
Кафето не е прясно: опаковката е отворена от известно време и е загубила вкуса си.



- **Кафето изтича прекалено бавно или на капки**  
Кафето е много фино смляно. Регулирайте смилането според препоръките, както е посочено по-долу: на началната страница, натиснете  за да влезете в меню **настройки**:



В раздела “Предпочитания” изберете **Кафемелачка** и продължете с регулирането на копчето на кафемелачката (A17) както е посочено.

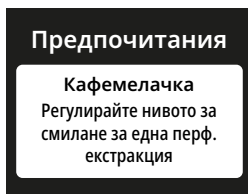

- **Кафето не тече от едната или и от двете дюзи на струйника (A5)**  
Накрайниците на струйника за кафе са запушени. Пристъпете към почистване, както е указано в параграф

 **НАКРАЙНИЦИ НА СТРУЙНИК ЗА КАФЕ**



- 
- Приготвеното кафе е воднисто

Фунията се е запушила.

Пристъпете към почистване, както е указано в параграф

→ ФУНИЯ ЗА ПРЕДВ. СМЛЯ-  
НО КАФЕ



- Приготвянето на напитката е с лошо качество

Водата в резервоара (A9) не е достатъчна.

Напълвайте винаги резервоара до оказаното ниво MAX.

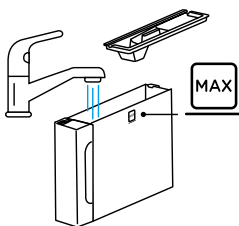

- 
- Инфузорът (A16) не може да се извади.  
Изключването не е извършено правилно.  
Извършете изключването чрез натискане на  (B1) (виж Изключване на машината)
  - След извършване на отстраняването на котлен камък, уредът изисква трето изплакване.  
По време на двата цикъла на изплакване, резервоарът (A9) не е бил напълнен до ниво MAX.  
Продължете, както се изисква от машината, като преди това изпразнете ваничката за събиране на капки (A7), за да се избегне преливане на водата.
  - Плотът за поставяне на чаши (A3) е топъл.  
Пригответни са различни напитки в бърза последователност.
  - След почистване не е възможно да се постави ваничката за събиране на капки (A7) в машината.  
Ваничката за събиране на конденз (A10) не е позиционирана правилно.  
Проверете дали ваничката за събиране на конденз е в правилната позиция.
  - Уредът изпуска пара от ваничката за събиране на капки (A7) и/или има вода, върху повърхността, върху която е поставен уредът.  
След почистването не е поставена решетката на ваничката (A12).  
Поставете отново във ваничката за събиране на капки решетката на ваничката.



- Млякото е с големи мехури (E6) или изтича на пръски от струйника за мляко или с малко пяна (1)

LatteCrema HOT	
 Краве мляко	
Пълномаслено (мазнини >3,5%)	✓
Частично обезмаслено (мазнини между 1,5 и 1,8%)	
Обезмаслено (мазнини <0,5%)	
Растителни напитки	
 Соя	✓
 Бадем	✓
 Овес	✓

Използвайте краве мляко или напитки на растителна основа на температура от хладилника (около 5°C). Ако не е постигнат желаният резултат, сменете марката на млякото.

За растителни напитки препоръчваме да се използват версии "Barista".

- Млякото е с големи мехури (E6) или изтича на пръски от струйника за мляко или с малко пяна (2)  
Почистете старателно капака на каната за мляко (E1), както е посочено в раздели „Почистване на каната за мляко след всяка употреба (функция Clean)“ и “Дълбокото почистване на каната за мляко е завършено

Напрежение:	220-240 V~ 50-60 Hz макс. 10 A
Мощност:	1450W
Налягане:	1,5 MPa (15 bar)
Капацитет на резервоара за вода:	1.9 l
Размери ШxДxВ:	240x440x360 mm
Дължина на захранващ кабел:	1200 mm
Тегло:	9,6 kg
Макс. вместимост на контейнера за кафе на зърна:	250 g

De'Longhi си запазва правото да променя, във всеки един момент, техническите и естетичните характеристики, поддържайки непроменена функционалността и качеството на продуктите.

### Съвети за Енергоспестяване

- За да се намали консумацията на енергия след приготвяне на една или повече напитки, отстранете каната за мляко (E).
- Настройте автоматичното изключване на 15 минути (виж параграф „Авт. изкл.“);
- Активирайте Енергоспестяване (виж параграф «Енергоспестяване»);
- Когато машината го изисква, извършете цикъла за отстраняване на котлен камък (виж [Отстраняване на котлен камък](#)).



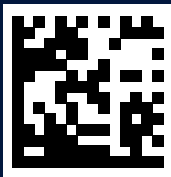

57132C9063\_01\_0524