



Gebruiksaanwijzing

ECAM31X.6Y - 31X.8Y

MAGNIFICA
— EVO NEXT —



BESCHRIJVING VAN DE MACHINE (A)	4
BESCHRIJVING VAN HET PANEEL (B)	6
Na het selecteren van de drank (Bijv. Espresso)	7
BESCHRIJVING VAN DE HOMEPAGE (C)	7
BESCHRIJVING VAN DE ACCESSOIRES* (D)	8
BESCHRIJVING VAN HET MELKRESERVOIR (E)	9
EERSTE GEBRUIK VAN DE MACHINE	10
Selecteert uw taal	10
Vul het waterreservoir	11
De machine voorbereiden	11
Eerste aansluiting	11
Waterhardheid controleren	12
Instellen waterhardheid	12
Filter installeren	13
Tutorial	14
Bijstand voor de werking	14
INSCHAKELN VAN DE MACHINE	15
Uitschakeling voor langere periodes	16
UITSCHAKELN VAN DE MACHINE	16
Toegang tot de menu-instellingen	17
INSTELLINGEN VAN HET MENU	17
Spoeling	17
Ontkalking	18
Waterfilter	18
Melkopschuimer	19
Ledig circuit	19
Aut.uitschakeling	20
Temperatuur koffie	21
Geluidssignaal	21
Energiebesparing	21
Inst. koffiemolen	22
Waterhardheid	22
Statistiek	23
Talen	23
Fabrieksinst.	23
Serienummer	24
Bijstand	24
PROFIELKEUZE	25
De machine instellen voor het maken van koffiedranken	26
Koffiedranken met directe selectie	26
Dranken uit het menu "More" (B10)	26

KOFFIEDRANKEN	26
Bereiding met voorgemalen koffie	27
Tips voor een warmere koffie.....	28
AANWIJZINGEN VOOR DE KOFFIEDRANKEN	28
MELKDRANKEN	29
Voorbereiding melkreservoir	29
Welke melk moet ik gebruiken?	29
De melkopschuimer vullen en bevestigen	29
De melkdranken bereiden	30
Reiniging van het melkreservoir na elk gebruik (clean-functie)	30
Als er achter elkaar meerdere dranken bereid moeten worden:.....	30
Aan het einde van de bereidingen is het melkreservoir leeg of is de hoeveelheid melk niet voldoende voor andere recepten	31
Aan het einde van de bereidingen bevat het melkreservoir nog een hoeveelheid melk die voldoende is voor andere recepten	31
Algemene opmerkingen na de bereiding van melkdranken:	31
HEET WATER	32
FUNCTIE “MY”	33
DE MACHINE REINIGEN	34
Intern circuit van de machine	35
Koffiedikbakje	35
Lekbakje en rooster lekbakje	36
Binnenkant van de machine.....	37
Waterreservoir.....	37
Tuitjes koffieuitloop.....	37
Uitneembare zetgroep.....	37
Trechter voorgemalen koffie.....	38
Bedieningspaneel (B).....	38
Complete reiniging van de melkopschuimer	39
ONTKALKING	40
REGELMATIGE BERICHTEN EN ALARMMELDINGEN	43
FAQ	49
TECHNISCHE GEGEVENS	56
Aanbevelingen voor de energiebesparing	56

Magnifica Evo Next Beschrijving van de machine (A)

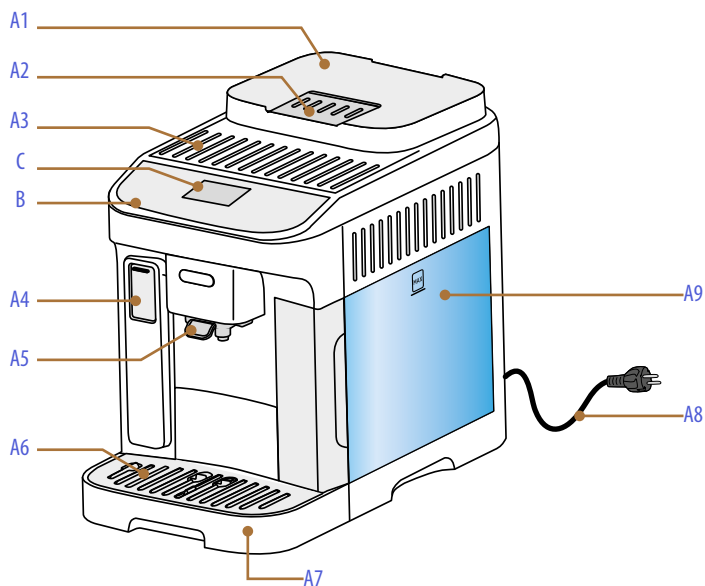

- A1.** Koffiebonenreservoir met deksel
- A2.** Deksel trechter voorgemalen koffie
- A3.** Kopjesblad
- A4.** Deurtje connector accessoires
- A5.** Koffieuitloop (in hoogte verstelbaar)
- A6.** Kopjesrooster
- A7.** Lekbakje
- A8.** Voedingskabel
- A9.** Uitneembaar waterreservoir

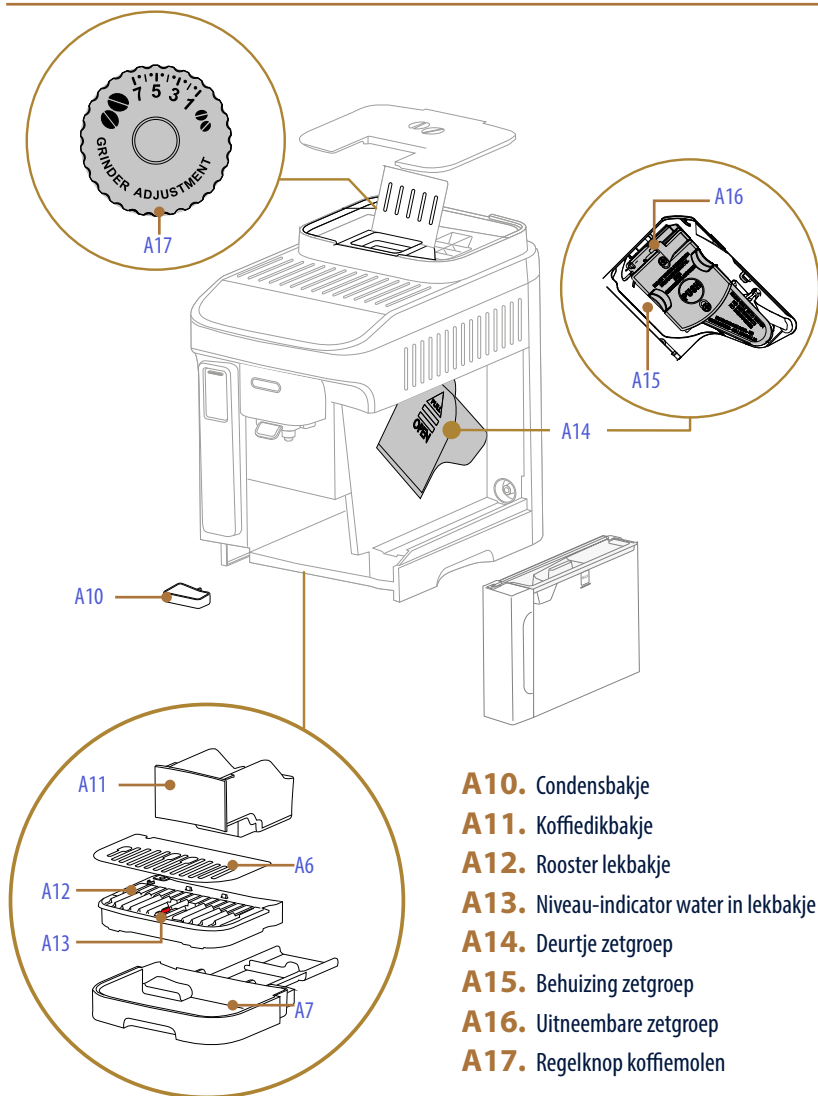

Magnifica Evo Next Beschrijving van het paneel (B)

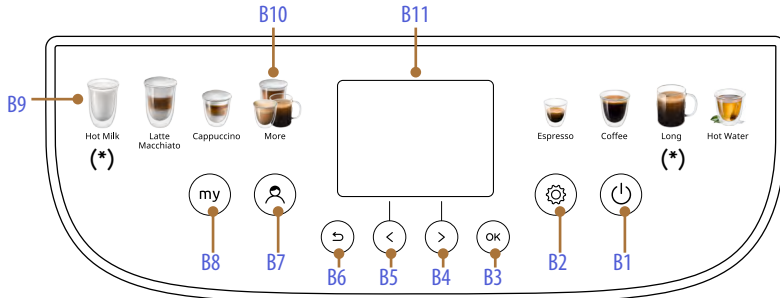

- B1.** Toets ON/Stand-by
- B2.** Toets menu machine-instellingen
- B3.** Toets OK om te bevestigen
- B4.** Pijl voor het scrollen/selecteren sterkte - voorgemalen
- B5.** Pijl voor het scrollen/selecteren hoeveelheid
- B6.** Toets ↵ (Esc) om te verlaten
- B7.** Toets profiel wijzigen
- B8.** Toets "my": om de dranken aan te passen
- B9.** Directe selectie dranken
- B10.** Menu extra dranken (verschillend afhankelijk van de modellen)
- B11.** Display

Drank	ECAM31X.8Y	ECAM31X.6Y
 Doppio+	✓	✓
 2x Espresso	✓	✓
 Americano	✓	✗
 Long	Dranken met directe selectie	✓

Drank	ECAM31X.8Y	ECAM31X.6Y
 Cappuccino Mix	✓	✓
 Cappuccino+	✓	✗
 Espresso Macchiato	✓	✗
 Warme melk	Dranken met directe selectie (Hot Milk)	✓

Magnifica Evo Next Beschrijving van de homepage (C)

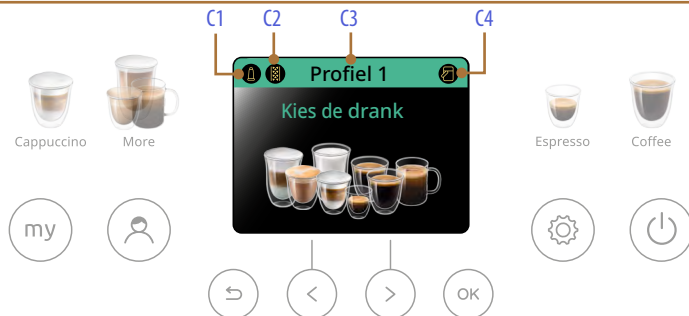

- C1.** Lampje opgebruikt filter
- C2.** Lampje verzoek ontkalking
- C3.** Geselecteerd profiel
- C4.** Lampje verzoek reinigen melkreservoir (Clean)

Na het selecteren van de drank (Bijv. Espresso)



- C5.** Naam geselecteerde drank
- C6.** Geselecteerde hoeveelheid (aanpasbaar met de toets "<" B5)
- C7.** Geselecteerde sterkte (aanpasbaar met de toets ">" B4)

Magnifica Evo Next Beschrijving van de accessoires* (D)

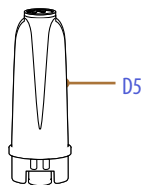
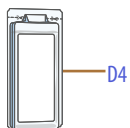
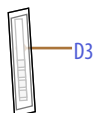
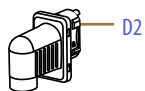

* Accessoires verschillen qua type en aantal afhankelijk van het model

- D1.** Doseerscheepje voorgemalen koffie
- D2.** Heetwateruitloop
- D3.** Reactiestrookje "Water hardness test"
- D4.** Ontkalker
- D5.** Waterfilter

Magnifica Evo Next Beschrijving van het melkreservoir (E)

LatteCrema
HOT 

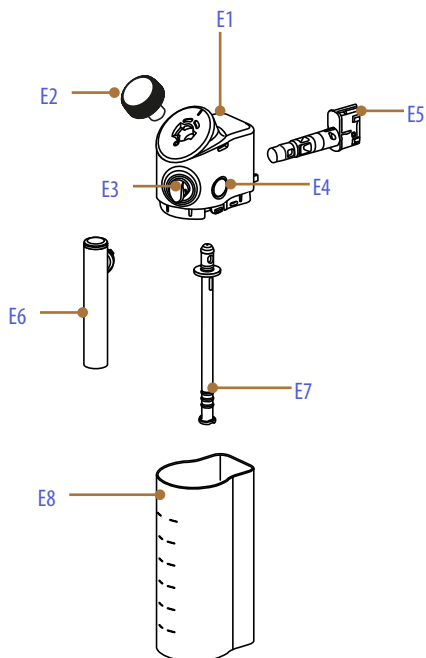

- E1.** Deksel melkopschuimer
- E2.** Schuimknop
- E3.** Connector melkpijpje (niet-verwijderbaar)
- E4.** Ontgrendelknop deksel
- E5.** Connector melkopschuimer
- E6.** Melkpijpje
- E7.** Opvoerpijpje melk (silicone)
- E8.** Melkreservoir

Magnifica Evo Next Eerste gebruik van de machine



Let op:

- Eventuele koffiesporen in de koffiemolen zijn het resultaat van het testen van de machine alvorens deze op de markt wordt gebracht en zijn het bewijs van de nauwgezette zorg die wij aan het product besteden.
- Spoel bij het eerste gebruik alle accessoires en verwijderbare onderdelen die in contact kunnen komen met water en melk af met warm water (waterreservoir, wateruitloop, melkreservoir, enz...). Aangeraden wordt om het melkreservoir in de vaatwasser te wassen (zie paragraaf [Complete reiniging van de melkopschuimer](#)).

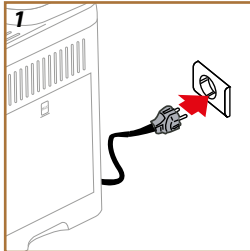

1. Sluit de voedingskabel (A8) aan op het elektriciteitsnet (afb. 1).

De machine schakelt in en begeleidt u bij het instellen op basis van uw behoeften: volg de instructies op het display (B11) en Magnifica is klaar voor gebruik!

Hier is alles wat u nodig heeft:

	Vers drinkwater
	Heetwateruitloop <i>(al in de machine geplaatst)</i>
	Uw favoriete koffiebonen
	Een recipiënt <i>(zorg ervoor dat de capaciteit minstens 200 ml is)</i>
	Test waterhardheid <i>(zit in het accessoirepakket)</i>

Selecteert uw taal

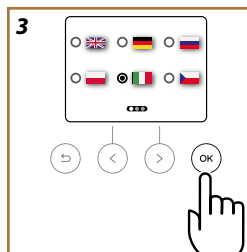
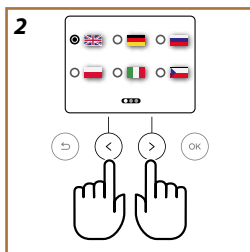

2. Op het display (B11) wordt de geselecteerde taal weergegeven: druk op de scrolpijlen ">" (B4) of "<" (B5) totdat de vlag die overeenkomt met uw taal is geselecteerd (afb. 2).
3. Druk op "OK" (B3) om de geselecteerde taal te bevestigen (afb. 3).

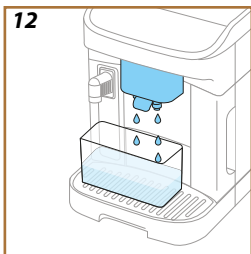
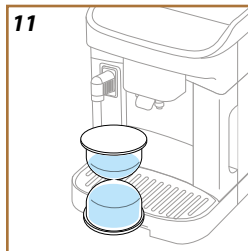
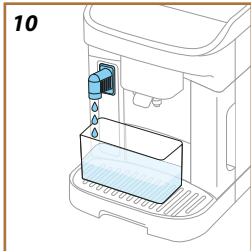
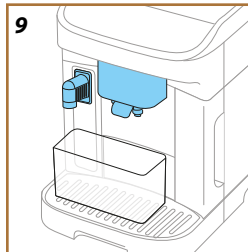
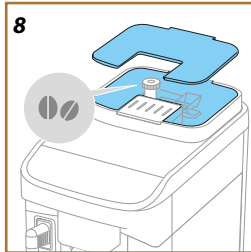
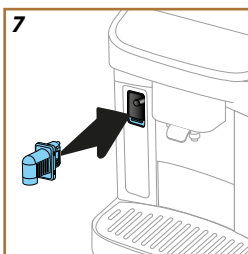
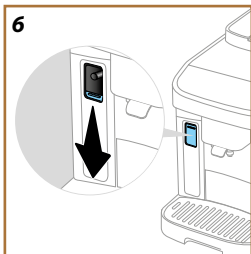
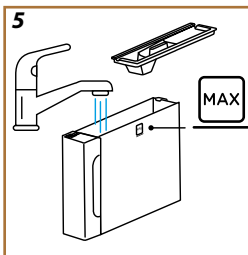
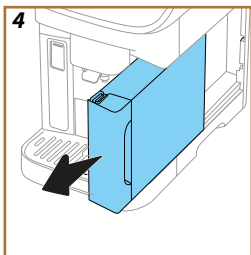

Vul het waterreservoir

4. Verwijder het waterreservoir (A9) (afb. 4).
5. Vul met vers, drinkbaar water tot het niveau MAX (afb. 5) en plaats het waterreservoir weer in de machine, druk vervolgens op ">" (B4).

De machine voorbereiden

6. Controleer of de heetwateruitloop (D2) in de machine zit; druk, als dit niet het geval is, de klep van de aansluiting voor accessoires (A4) (afb. 6) omlaag en steek de heetwateruitloop (afb. 7) erin. Druk op ">" (B4).
7. Vul het koffiebonenreservoir (A1) (afb. 8) en bevestig door op ">" te drukken (B4)

Eerste aansluiting

8. Plaats een recipiënt met een minimale inhoud van 200 ml onder de koffieuitloop (A5) en heetwateruitloop (D2) (afb. 9).
9. Druk op "OK" (B3) om de spoeling uit te voeren (afb. 10). De afgifte wordt automatisch onderbroken.
10. De machine begint met opwarmen (afb. 11) en eindigt met de afgifte van heet water uit de koffieuitloop (A5) (afb. 12).
11. Druk op "OK" (B3) voor de volgende stap.







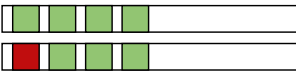

Waterhardheid controleren

De machine moet na een vooraf bepaalde werkingsperiode ontkalkt worden, afhankelijk van de hardheid van het water. Het is mogelijk om de machine te programmeren op basis van de werkelijke plaatselijke waterhardheid, zodat de ontkalking minder vaak uitgevoerd hoeft te worden. Daarom is het raadzaam om direct de correcte waarde in te stellen: de machine begeleidt u stap voor stap. Ga te werk zoals hieronder beschreven:

12. Haal het bijgeleverde reactiestrookje (D3) "Total hardness test" (in het accessoirepakket) uit de verpakking. Druk op ">" (B4).
13. Dompel de strip ongeveer een seconde volledig onder in een glas met het watermonster dat u in uw koffiezetapparaat wilt gebruiken. Druk op ">" (B4).
14. Neem het strookje uit het water en schud het lichtjes. Na ongeveer één minuut vormen zich 1, 2, 3 of 4 rode vierkantjes, afhankelijk van de hardheid van het water. Elk vierkantje komt overeen met 1 niveau. Druk op ">" (B4).

Instellen waterhardheid

15. Selecteer, met de pijlen voor het scrollen "<" (B5) of ">" (B4) de stip die overeenkomt met het gemeten hardheidsniveau dat in de vorige stap is gemeten, zoals aangegeven in de volgende tabel:

Teststrookje	Waterhardheid
Zacht water 	
Weinig hard water 	
Hard water 	
Zeer hard water 	

16. Druk op "OK" (B3).
17. De machine is nu geprogrammeerd met de nieuwe instelling van de waterhardheid. Druk op "OK" (B3).

Let op:

Het waterhardheidsniveau kan op elk moment worden gewijzigd in het instellingenmenu van de machine (B2) (zie "Waterhardheid").

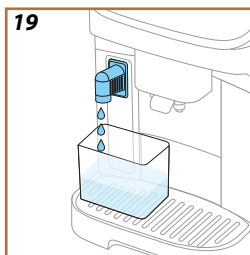
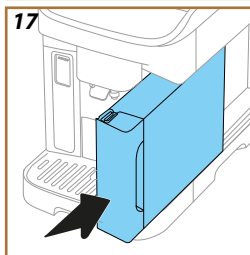
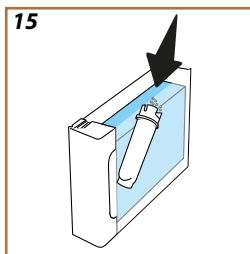
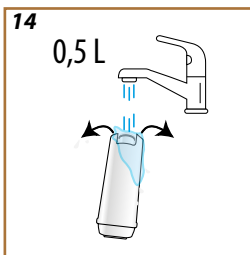
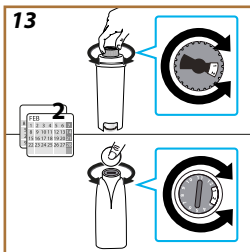

Filter installeren

Om het apparaat na verloop van tijd goed te blijven gebruiken, raden wij aan het waterfilter van De'Longhi te installeren (D5). Ga als volgt te werk om het onmiddellijk te installeren, druk anders op "↶" (B6) om het uit te stellen:

18. Haal het filter uit de verpakking en druk op "OK" (B3).
19. Draai de datumweergave tot de volgende 2 maanden worden weergegeven (afb. 13); druk op de scrollpijl ">" (B4) om naar de volgende stap te gaan.

Let op:

Het filter heeft een duur van twee maanden bij normaal gebruik. Wordt het apparaat niet gebruikt terwijl het filter geïnstalleerd is, heeft het een maximale duur van 3 weken.

20. Om het filter te activeren, laat u langer dan een minuut leidingwater door de centrale opening van het filter stromen totdat er water uit de zijopeningen stroomt (afb. 14). Druk op de scrollpijl ">" (B4) om naar de volgende stap te gaan.

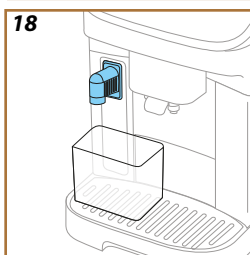
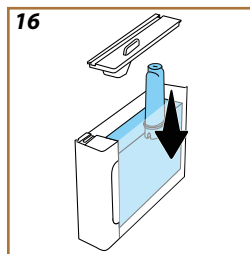

21. Verwijder het waterreservoir (A9) van de machine en vul het met vers drinkwater; verwijder het deksel van het waterreservoir en dompel het filter in het waterreservoir, druk 2-3 keer op het midden van het filter om de luchtbelletjes te laten ontsnappen (afb. 15). Druk op de scrollpijl ">" (B4) om naar de volgende stap te gaan.
22. Plaats het filter in zijn houder (afb. 16) en druk het stevig aan. Sluit het reservoir met het deksel. Druk op de scrollpijl ">" (B4) om naar de volgende stap te gaan.
23. Plaats het waterreservoir terug (A9) (afb. 17). Druk op de scrollpijl ">" (B4)

24. Plaats een lege bak met een inhoud van minstens 0,5 liter onder de heetwateruitloop (afb. 18) en druk op "OK" (B3) om het filter te activeren.
25. Het apparaat geeft heet water af (afb. 19) en stopt automatisch.

26. Het filter is nu actief. Druk op "OK" (B3).

De technische handelingen zijn voorbij: druk op de scrolpijl ">" (B4).

Tutorial

Een korte instructievideo helpt u om uw machine beter te leren kennen.

Bijstand voor de werking

Op het display vindt u de QR-code die u met uw smartphone kunt scannen om toegang te krijgen tot de handleidingen en bijstand voor de bediening van de machine. Druk op de scrolpijl ">" (B4).

De QR-code is beschikbaar in de Info in het menu Machine-instellingen (B2), onder "Bijstand".

Druk op de scrolpijl ">" (B4), en vervolgens op "OK" (B3): de machine is klaar voor gebruik.

Let op:

- Bij het eerste gebruik moeten er 4-5 kopjes cappuccino worden gezet voordat het apparaat een bevredigend resultaat begint te geven.
- Bij het eerste gebruik is het watercircuit leeg en kan de machine derhalve veel lawaai maken: het lawaai vermindert naar mate het circuit gevuld wordt.

Magnifica Evo Next Inschakelen van de machine



Let op:

Telkens wanneer de machine wordt ingeschakeld, wordt er automatisch een voorverwarmings- en spoelcyclus uitgevoerd die niet onderbroken kan worden. De machine is pas klaar voor gebruik nadat deze cyclus is uitgevoerd.

1. Om de machine aan te zetten, houdt u de toets  (B1) 0,5 seconden ingedrukt (afb. 20): de machine gaat aan.
2. Nadat de opwarming is voltooid, begint een fase voor spoeling met heet water uit de koffieuitleop (A5); op deze manier wordt de ketel verwarmd en laat de machine heet water door de interne circuits stromen om ook deze op te warmen.

Magnifica Evo Next Uitschakelen van de machine

Telkens wanneer de machine wordt uitgeschakeld, voert ze een automatische spoeling uit als er koffie was bereid.

1. Om de machine uit te zetten, houdt u de toets  (B1) 0,5 seconden ingedrukt (afb. 20).
2. Indien voorzien spoelt de machine de koffieuitleop (A5) met heet water en schakelt de machine vervolgens uit (stand-by).

Let op!

Trek de stekker nooit uit het stopcontact als de machine in werking is.

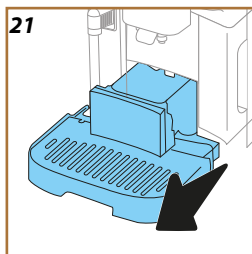

Uitschakeling voor langere periodes

Als het apparaat gedurende langere tijd niet gebruikt wordt (bijv. voor een vakantie), volg dan de instructies in par. [Ledig circuit](#).

Ga als volgt te werk als het apparaat een paar dagen niet wordt gebruikt:

1. Om de machine uit te zetten, houdt u de toets  (B1) 0,5 seconden ingedrukt (afb. 20).
2. Verwijder het lekbakje (A7), het koffiedikbakje (A11) (afb. 21) en het waterreservoir (A9), maak ze leeg en reinig ze;
3. Haal de voedingskabel (A8) uit het stopcontact.

Let op:

Wanneer de machine opnieuw wordt ingeschakeld, vult u het waterreservoir en spoelt u het 3 keer om vóór de drankafgifte, zoals aangegeven in paragraaf [Spoeling](#).

Magnifica Evo Next Instellingen van het menu

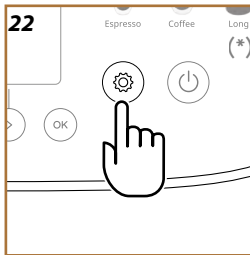

Toegang tot de menu-instellingen

1. Druk op de toets (B2) (afb. 22).

De instellingen zijn onderverdeeld in drie onderwerpen:

- | | | |
|--------------------|----------------------|----------------|
| • Onderhoud | • Voorkeuren | • Info |
| __ Spoeling | __ Aut.uitschakeling | __ Statistiek |
| __ Ontkalking | __ Geluidssignaal | __ Serienummer |
| __ Waterfilter | __ Energiebesparing | __ Bijstand |
| __ Melkopschuimer | __ Temperatuur | |
| __ Ledig circuit | __ koffie | |
| | __ Inst. koffiemolen | |
| | __ Waterhardheid | |
| | __ Talen | |
| | __ Fabriekinst. | |

2. Druk op de scrolpijlen ">" (B4) of "<" (B5) totdat het gewenste onderwerp is geselecteerd.
3. Druk op "OK" (B3) om toegang te krijgen tot de instellingen.
4. Druk op " (B6) om terug te gaan.
5. Druk nogmaals op " (B6) om naar de homepage te gaan.

Onderhoud: Spoeling

1. Druk op de toets (B2).
2. Druk op de scrolpijlen ">" (B4) of "<" (B5) totdat "Onderhoud" is geselecteerd. Druk op "OK" (B3).
3. Druk op de scrolpijlen ">" (B4) of "<" (B5) totdat "Spoeling" (afb. 23) is geselecteerd.

Door middel van deze functie is het mogelijk om heet water uit de koffieuitloop te laten stromen en het interne circuit van de machine te reinigen en te verwarmen.

Als u wilt doorgaan met de spoeling:

4. Plaats onder de koffieuitloop (A5) een recipiënt met een minimale inhoud van 200 ml (afb. 9).
5. Druk op "OK" (B3): na een paar seconden komt er heet water uit de koffieuitloop, waardoor het interne circuit van de machine OK gereinigd en verwarmd.
6. Druk om de spoeling te onderbreken op " (B6) of wacht op de automatische onderbreking.

Let op:

- Wanneer het apparaat langer dan 3-4 dagen niet wordt gebruikt, wordt sterk aanbevolen om, na het opnieuw inschakelen, 2-3 spoelingen uit te voeren alvorens het apparaat opnieuw te gebruiken;
- Het is normaal dat er na het uitvoeren van deze functie water aanwezig is in het koffiedikbakje (A11).

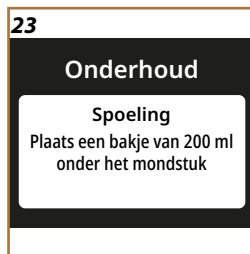

24

Onderhoud

Ontkalking

Control. de balk voor de volgende cyclus



25

Onderhoud

Ontkalking

Klaar om het ontkalken te starten?
(25 min)

26

Onderhoud

Waterfilter

Klaar voor installatie
waterfilter?

27

Onderhoud

Waterfilter

Het is tijd om de waterfilter te vervangen. Zullen we beginnen?

Onderhoud: Ontkalking

1. Druk op de toets  (B2).
2. Druk op de scrolpijlen ">" (B4) of "<" (B5) totdat "Onderhoud" is geselecteerd. Druk op "OK" (B3).
3. Druk op de scrolpijlen ">" (B4) of "<" (B5) totdat "Ontkalking" is geselecteerd.

Op het display (B11) wordt een voortgangsbalk weergegeven (afb. 24) die aangeeft binnen welke termijn de ontkalking nodig zal zijn (afb. 25).

4. Als u wilt doorgaan met ontkalken, drukt u op "OK" (B3) en volgt u de wizard. De instructies zijn ook beschikbaar in hoofdstuk "Ontkalking".
5. Als u een ander item wilt selecteren, drukt u op de scrolpijl ">" (B4) of "<" (B5) totdat het gewenste onderwerp is geselecteerd. Druk anders op "" (B6) om af te sluiten.

Onderhoud: Waterfilter

Om de machine in goede staat te houden, raden wij het gebruik van het waterfilter van De'Longhi (D5) aan.

Kijk voor meer informatie op www.delonghi.com.

WATERFILTER  EAN: 8004399327252

1. Druk op de toets  (B2).
2. Druk op de scrolpijlen ">" (B4) of "<" (B5) totdat "Onderhoud" is geselecteerd. Druk op "OK" (B3).
3. Druk op de scrolpijlen ">" (B4) of "<" (B5) totdat "Waterfilter" is geselecteerd.

Als het waterfilter niet geïnstalleerd is (afb. 26):

4. Druk op "OK" (B3) en volg de wizard. De instructies zijn ook beschikbaar in hoofdstuk "Filter installeren".

Druk, als het waterfilter vervangen moet worden (afb. 27) op "OK" (B3):

4. Druk op "OK" (B3) om te bevestigen en volg de wizard.

28



5. Haal het waterreservoir eruit (A9), neem het deksel eraf en verwijder het waterfilter (afb. 28). Druk op "OK" (B3) om te bevestigen en verder te gaan. Druk op de scrolpijl ">" (B4) om verder te gaan.
6. Om een nieuw filter te installeren: druk op "OK" (B3)

29

Onderhoud

Melkopschuimer

Hoe krijg je de beste resultaten met je melkopschuimer?

en volg de wizard. De instructies zijn ook beschikbaar in hoofdstuk "Filter installeren".

7. Om de machine zonder filter te gebruiken: druk op "↩" (B6). Als u een ander item wilt selecteren, drukt u op de scrollpijl ">" (B4) of "<" (B5) totdat het gewenste onderwerp is geselecteerd. Druk anders op "↩" (B6) om af te sluiten.
8. Druk op "↩" om terug te keren naar de homepage.

Onderhoud: Melkopschuimer

1. Druk op de toets  (B2).
2. Druk op de scrollpijlen ">" (B4) of "<" (B5) totdat "Onderhoud" is geselecteerd. Druk op "OK" (B3).
3. Druk op de scrollpijlen ">" (B4) of "<" (B5) totdat "Melkopschuimer" (afb. 29) is geselecteerd.

In dit gedeelte vindt u alle informatie die u nodig heeft om de efficiëntie van de melkopschuimer op lange termijn te garanderen en altijd het schuim te krijgen dat u wenst. Druk op "OK" (B3). Druk op de scrollpijlen ">" (B4) of "<" (B5) totdat het gewenste item is geselecteerd:

- **Reiniging:** Om de reiniging te activeren, drukt u op "OK" (B3) en volgt u de wizard. Druk aan het einde van de reeks op "OK" (B3) om terug te keren naar de homepage.
- **Grondige reiniging:** de machine vraagt regelmatig om een grondige reiniging. Om de uit te voeren handelingen te bekijken, drukt u op "OK" (B3) en bekijkt u de schermen door te drukken op de scrollpijlen ">" (B4) of "<" (B5). De instructies zijn ook beschikbaar in hoofdstuk "Complete reiniging van de melkopschuimer". Druk aan het einde van de reeks op "OK" (B3) om terug te keren naar de homepage.
- **Tips voor schuim:** druk op "OK" (B3) en bekijkt de schermen door te drukken op de scrollpijlen ">" (B4) of "<" (B5). Deze informatie is ook beschikbaar in hoofdstuk "Welke melk moet ik gebruiken?". Druk aan het einde van de reeks op "OK" (B3) om terug te keren naar de homepage.

Onderhoud: Ledig circuit

1. Druk op de toets  (B2).
2. Druk op de scrollpijlen ">" (B4) of "<" (B5) totdat "Onderhoud" is geselecteerd. Druk op "OK" (B3).
3. Druk op de scrollpijlen ">" (B4) of "<" (B5) totdat "Ledig circuit" (afb. 30) is geselecteerd.

Voorafgaand op een periode van niet-gebruik en om het bevroren van water in het interne circuit te voorkomen, of alvorens het apparaat naar een servicecentrum te brengen, wordt aangeraden het hydraulische circuit van de machine te ledigen.

4. Druk op "OK" (B3) en volg de wizard.
5. Verwijder het lekbakje (A7) (afb. 21), maak het bakje zelf en het koffiedikbakje leeg en schoon (A11). Plaats alles terug.

30

Onderhoud

Ledig circuit

Klaar voor de lediging van het watercircuit?

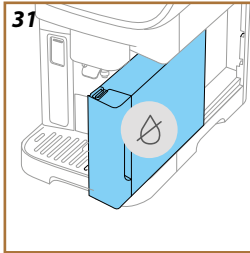

6. Druk op de scrolpijl ">" (B4). Plaats een recipiënt met een minimale inhoud van 200 ml onder de koffieuitloop (A5) en heetwateruitloop (D2) (afb. 9).
7. Druk op "OK" (B3): de machine voert een spoeling uit met heet water uit de uitlopen.
8. Zodra het spoelen klaar is, verwijdert u het waterreservoir (afb. 31) en leegt u het.
9. Indien aanwezig, verwijdert u het filter (D5) uit het waterreservoir en drukt u op de scrolpijl ">" (B4).
10. Plaats het reservoir (leeg) terug en druk op de scrolpijl ">" (B4).
11. Bevestig dat u klaar bent en druk op "OK" (B3).
12. Wacht tot de machine de lediging uitvoert; (Opgelet: warm water uit de uitlopen!). Naarmate het circuit leegloopt, zou het geluidsniveau van het apparaat kunnen toenemen: dit maakt deel uit van de normale werking van de machine.
13. Als het legen klaar is, verwijdert u de lekbak, leegt u deze en plaatst u deze weer terug, en drukt u op "OK" (B3).
14. Druk op "OK" (B3): de machine wordt uitgeschakeld (stand-by).
15. Koppel de machine los van het elektriciteitsnet.
16. Ga bij de volgende inschakeling van het apparaat te werk volgens de aanwijzingen van hoofdstuk "Eerste gebruik van de machine".

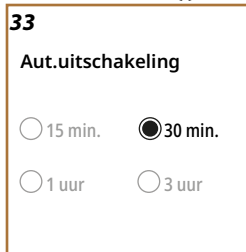
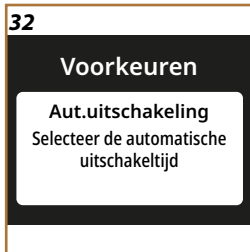

Voorkeuren: Aut.uitschakeling

1. Druk op de toets  (B2).



2. Druk op de scrolpijlen ">" (B4) of "<" (B5) totdat "Voorkeuren" is geselecteerd. Druk op "OK" (B3).
3. Druk op de scrolpijlen ">" (B4) of "<" (B5) totdat "Aut. uitschakeling" (afb. 32) is geselecteerd.

Het is mogelijk de automatische uitschakeling zo in te stellen dat het apparaat na 15 of 30 minuten of na 1 of 3 uur van niet-gebruik uitgeschakeld wordt.

4. Druk op "OK" (B3): op het display worden de huidige geselecteerde automatische uitschakeltijd en andere selecteerbare opties weergegeven (afb. 33).
5. Druk op de scrolpijlen ">" (B4) of "<" (B5) totdat de gewenste automatische uitschakeltijd is geselecteerd: druk op "OK" (B3) om de nieuwe instelling op te slaan.
6. Druk op  (B6) om terug te keren naar het vorige scherm.
7. Druk op  (B6) om terug te keren naar de homepage.

34



Voorkeuren

Geluidssignaal
Schakel geluidssignalen in
of uit

Voorkeuren: Geluidssignaal

1. Druk op de toets  (B2).
2. Druk op de scrolpijlen ">" (B4) of "<" (B5) totdat "Voorkeuren" is geselecteerd. Druk op "OK" (B3).
3. Druk op de scrolpijlen ">" (B4) of "<" (B5) totdat "Geluidssignaal" (afb. 34) is geselecteerd.

Indien actief, geeft de machine bij elke handeling een geluidssignaal. Onder dit item kunt u het geluidssignaal in- of uitschakelen:

4. Druk op "OK" (B3): op het display wordt de momenteel geactiveerde voorkeur weergegeven.
5. Druk op de scrolpijlen ">" (B4) of "<" (B5) om de functie in (On) of uit (Off) te schakelen: druk op "OK" (B3) om de nieuwe instelling op te slaan.
6. Druk op  (B6) om terug te keren naar het vorige scherm.
7. Druk op  (B6) om terug te keren naar de homepage.

35

Voorkeuren

Energiebesparing
Functie voor
energiebesparing





Voorkeuren: Energiebesparing

1. Druk op de toets  (B2).
2. Druk op de scrolpijlen ">" (B4) of "<" (B5) totdat "Voorkeuren" is geselecteerd. Druk op "OK" (B3).
3. Druk op de scrolpijlen ">" (B4) of "<" (B5) totdat "Energiebesparing" (afb. 35) is geselecteerd.

Wanneer de functie geactiveerd is, wordt een lager energieverbruik ge-garandeerd, in overeenstemming met de Europese normen. Onder dit item kunt u de energiebesparing in- of uitschakelen:

4. Druk op "OK" (B3): op het display wordt de momenteel geactiveerde voorkeur weergegeven.
5. Druk op de scrolpijlen ">" (B4) of "<" (B5) om de functie in (On) of uit (Off) te schakelen: druk op "OK" (B3) om de nieuwe instelling op te slaan.

Let op:

- Het symbool  geeft aan dat de functie actief is.
- Het symbool  geeft aan dat de functie niet actief is.

36

Voorkeuren

Temperatuur koffie
Stel de temperatuur in van
het water om koffie mee te
zetten

Voorkeuren:

Temperatuur koffie

1. Druk op de toets  (B2).
2. Druk op de scrolpijlen ">" (B4) of "<" (B5) totdat "Voorkeuren" is geselecteerd. Druk op "OK" (B3).
3. Druk op de scrolpijlen ">" (B4) of "<" (B5) totdat "Temperatuur koffie" (afb. 36) is geselecteerd.



Onder dit item kunt u de temperatuur van het water aanpassen waarmee de koffie wordt afgegeven.

37

Voorkeuren

Inst. koffiemolen

Pas maalgraad koffiebonen aan voor perfecte extractie

4. Druk op "OK" (B3): op het display wordt de momenteel geactiveerde voorkeur weergegeven.
5. Druk op de scrolpijlen ">" (B4) of "<" (B5) om de gewenste temperatuur te selecteren: druk op "OK" (B3) om de nieuwe instelling op te slaan.
6. Druk op " (B6) om terug te keren naar het vorige scherm.
7. Druk op " (B6) om terug te keren naar de homepage.

Let op:

Variatie in temperatuur heeft meer effect bij lange dranken.

Voorkeuren: Inst. koffiemolen

1. Druk op  om het instellingenmenu te openen (afb. 13).
2. Druk op de scrolpijlen ">" (B4) of "<" (B5) totdat "Voorkeuren" is geselecteerd. Druk op "OK" (B3).
3. Druk op de scrolpijlen ">" (B4) of "<" (B5) totdat "Inst. koffiemolen" is geselecteerd (afb. 37).

De machine geeft een tutorial over het correct instellen van de koffiemolen en het verkrijgen van uitstekende resultaten.

4. Druk op "OK" (B3): raadpleeg de tips voor het afstellen van het malen en scroll door de pagina's met de pijlen ">" (B4) of "<" (B5) om de hele tutorial te lezen.
5. Druk op "OK" (B3) om terug te keren naar de homepage.

Let op:

- Het verdient aanbeveling om de koffiemolen pas verder af te stellen nadat u minstens 3 kopjes koffie heeft gezet volgens de beschreven procedure. Wordt er opnieuw een onjuiste koffieafgifte vastgesteld, dan moet de procedure worden herhaald.
- Deze regelknop mag alleen verdraaid worden wanneer de koffiemolen in werking is, tijdens de eerste fase van de bereiding van de dranken met koffie.

38

Voorkeuren

Waterhardheid

Waterhardheid instellen kan met teststrip

Voorkeuren: Waterhardheid

1. Druk op de toets  (B2).
2. Druk op de scrolpijlen ">" (B4) of "<" (B5) totdat "Voorkeuren" is geselecteerd. Druk op "OK" (B3).
3. Druk op de scrolpijlen ">" (B4) of "<" (B5) totdat "Waterhardheid" (afb. 38) is geselecteerd.

Ga als volgt te werk om een nieuwe waterhardheid in te stellen:

4. Controleer de waterhardheid, zoals aangegeven op "Waterhardheid controleren".
5. Druk op "OK" (B3) en wijzig de selectie met de scrolpijlen ">" (B4) of "<" (B5).

39

Voorkeuren

Talen

Welke taal moet ik spreken?

40

Voorkeuren

Fabrieksinst.

Reset volledige machine of enkel profiel

41

Info

Statistiek

Controleer de activiteiten van uw koffiemachine.

6. Druk op "OK" (B3) om de nieuwe instelling op te slaan.
7. Druk op "↔" (B6) om terug te keren naar het vorige scherm.
8. Druk op "↔" (B6) om terug te keren naar de homepage.

Voorkeuren: Talen

1. Druk op de toets  (B2).
2. Druk op de scrolpijlen ">" (B4) of "<" (B5) totdat "Voorkeuren" is geselecteerd. Druk op "OK" (B3).
3. Druk op de scrolpijlen ">" (B4) of "<" (B5) totdat "Talen" (afb. 39) is geselecteerd.

Ga als volgt te werk om een nieuwe taal in te stellen:

4. Druk op "OK" (B3) en wijzig de selectie met de scrolpijlen ">" (B4) of "<" (B5).
5. Druk op "OK" (B3) om de nieuwe instelling op te slaan.
6. Druk op "↔" (B6) om terug te keren naar het vorige scherm.
7. Druk op "↔" (B6) om terug te keren naar de homepage.

Voorkeuren: Fabrieksinst.

1. Druk op de toets  (B2).
2. Druk op de scrolpijlen ">" (B4) of "<" (B5) totdat "Voorkeuren" is geselecteerd. Druk op "OK" (B3).
3. Druk op de scrolpijlen ">" (B4) of "<" (B5) totdat "Fabrieksinst." (afb. 40) is geselecteerd.

Met deze functie worden alle menu-instellingen en alle door de gebruiker gemaakte aanpassingen teruggesteld naar de fabrieksinstellingen (behalve de taal, die de gemaakte instelling handhaaft, en de statistiek).

4. Druk op "OK" (B3): met de scrolpijlen ">" (B4) of "<" (B5) selecteert u wat u wilt resetten: "Machine" of "Enkel profiel".
- **Machine:** Druk 2 keer op "OK" (B3) en wacht tot de machine gereset is. Druk nogmaals op "OK" (B3) om terug te keren naar de homepage.

Let op:

Zodra de fabrieksinstellingen van de machine zijn hersteld, wordt de inleidende tutorial opnieuw weergegeven

- **Enkel profiel:** Druk op "OK" (B3) en met de scrolpijlen ">" (B4) of "<" (B5) selecteert u het te resetten profiel. Druk 2 keer op "OK" (B3) en wacht tot de machine het profiel reset. Druk nogmaals op "OK" (B3) om terug te keren naar de homepage.

Info: Statistiek

1. Druk op de toets  (B2).
2. Druk op de scrolpijlen ">" (B4) of "<" (B5) totdat "Info" is geselecteerd. Druk op "OK" (B3).

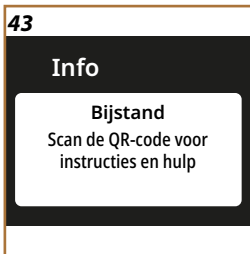

3. Druk op de scrolpijlen ">" (B4) of "<" (B5) totdat "Statistiek" (afb. 41) is geselecteerd.
4. Druk op "OK" (B3). Bekijk al uw machinegegevens door te scrollen met de pijlen ">" (B4) of "<" (B5).
5. Druk op "↩" (B6) om terug te keren naar de vorige schermen.
6. Druk 2 keer op "↩" (B6) om terug te keren naar de homepage

Info: Serienummer



1. Druk op de toets  (B2).
2. Druk op de scrolpijlen ">" (B4) of "<" (B5) totdat "Info" is geselecteerd. Druk op "OK" (B3).
3. Druk op de scrolpijlen ">" (B4) of "<" (B5) totdat "Serienummer" (afb. 42) is geselecteerd. Het scherm toont het serienummer van de machine, dat handig is om de machine te identificeren.
4. Druk op "↩" (B6) om terug te keren naar de vorige schermen.
5. Druk op "↩" (B6) om terug te keren naar de homepage.

Info: Bijstand

1. Druk op de toets  (B2).
2. Druk op de scrolpijlen ">" (B4) of "<" (B5) totdat "Info" is geselecteerd. Druk op "OK" (B3).
3. Druk op de scrolpijlen ">" (B4) of "<" (B5) totdat "Bijstand" (afb. 43) is geselecteerd.
4. Druk op "OK" (B3). Scan met uw smartphone de QR-code om de handleiding te bekijken en voor bijstand.
5. Druk op "↩" (B6) om terug te keren naar het vorige scherm.
6. Druk 2 keer op "↩" (B6) om terug te keren naar de homepage.

Magnifica Evo Next Profielkeuze

De machine heeft 3 selecteerbare profielen, die allemaal overeenkomen met een andere kleur:

- Profiel 1: 
- Profiel 2: 
- Profiel 3: 

De machine is vooraf ingesteld op Profiel1: om over te schakelen naar een ander profiel, drukt u op de knop  (B7): het profiel kan zowel voor als na het selecteren van de drank gekozen worden.



Magnifica Evo Next Koffiedranken

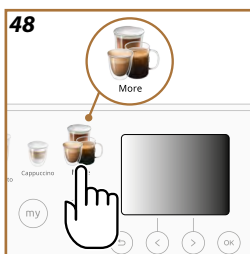
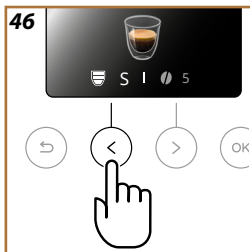
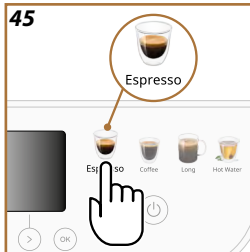
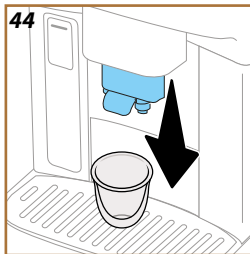

De machine instellen voor het maken van koffiedranken

Let op!

Gebruik geen groene, gekarameliseerde of gekonfijte koffiebonen omdat deze aan de koffiemolen kunnen blijven kleven en hem onbruikbaar kunnen maken.

1. Plaats 1 of 2 kopjes onder de koffieuitloop (A5).
2. Laat de uitloop zakken zodat deze zo dicht mogelijk bij het kopje komt (afb. 44): dit zorgt voor een betere crèmelaag.

De machine biedt een ruime keuze aan koffiedranken. Zie **Menu extra dranken (verschillend afhankelijk van de modellen)** voor meer informatie over de dranken in "More" (B10).

Koffiedranken met directe selectie

1. Druk op de afbeelding die bij de drank hoort (bijv. Espresso) (afb. 45).
2. Druk op "OK" (B3) als u de drank met standaard hoeveelheid en sterkte wilt afgeven, of pas de drank als volgt aan:
 - Druk op de scrolpijl "<" (B5) om de hoeveelheid te wijzigen (afb. 46): **S, M, L of XL**.
 - Druk op de scrolpijl ">" (B4) om de sterkte te wijzigen (afb. 47): van **1** (extra licht) tot **5** (extra sterk).
3. Druk op "OK" (B3) om de bereiding te starten. De machine gaat verder met de bereiding en op het display verschijnt de beschrijving van elke afzonderlijke stap (malen, afgifte).
4. Na de afgifte kunnen de wijzigingen in het op dat moment gebruikte profiel worden opgeslagen door te drukken op "OK" (B3). Als u de nieuwe instellingen niet wilt opslaan, drukt u op "↶" (B6).

Opgelet

De opgeslagen nieuwe instellingen blijven ALLEEN in het geheugen van het geselecteerde profiel.

Het apparaat is klaar voor een nieuw gebruik.

Dranken uit het menu "More" (B10)

1. Druk op de afbeelding "More" (afb. 48).
2. Druk op de scrolpijlen ">" (B4) of "<" (B5) totdat de gewenste drank is geselecteerd. Druk op "OK" (B3).
3. Druk op "OK" (B3) om de gewenste drank te selecteren.
4. De aanpassingen voor de drank worden toegankelijk gemaakt:
 - Druk op de scrolpijl "<" (B5) om de hoeveelheid te wijzigen (afb. 46): **S, M, L of XL**.
 - Druk op de scrolpijl ">" (B4) om de sterkte te wijzigen (afb. 47): van **1** (extra licht) tot **5** (extra sterk).
5. Druk op "OK" (B3) om de bereiding te starten. De machine gaat verder met de bereiding en op het display verschijnt de beschrijving van elke afzonderlijke stap (malen, afgifte).

- Na de afgifte kunnen de wijzigingen in het op dat moment gebruikte profiel worden opgeslagen door te drukken op "OK" (B3). Als u de nieuwe instellingen niet wilt opslaan, drukt u op "↶" (B6).

Opgelet

De opgeslagen nieuwe instellingen blijven ALLEEN in het geheugen van het geselecteerde profiel.

Bereiding met voorgemalen koffie

Let op!

- Voeg nooit voorgemalen koffie toe aan de uitgeschakelde machine, om te voorkomen dat er koffie in het apparaat verspreid wordt en het zo bevult. In dit geval kan de machine beschadigd worden.
- Voeg nooit meer dan 1 afgestreken doseerschepje (D1) koffie toe, anders kan de binnenkant van het apparaat vuil worden of de trechter verstopt raken.
- Wanneer er voorgemalen koffie gebruikt wordt, kan er slechts één kopje koffie per keer gezet worden.
- Het is niet mogelijk om de dranken **Doppio+**, **2x Espresso**, **Capuccino+** te bereiden met gebruik van voorgemalen koffie.
- Bereiding van koffie **Long**: voeg halverwege de bereiding, wanneer het apparaat dat vraagt, een afgestreken doseerschepje voorgemalen koffie toe en druk op "OK" (B3).

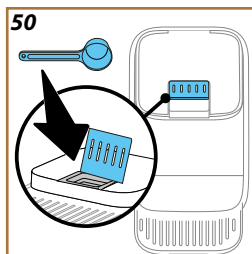
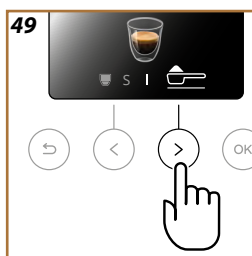



- Selecteer de te bereiden drank, zoals geïllustreerd in de hoofdstukken "Koffiedranken met directe selectie" of "Dranken uit het menu "More" (B10)"
- Zodra u in de drankaanpassing bent, drukt u op de scrollpijl ">" (B4) totdat het symbool  (koffiedoseerschepje) (afb. 49) verschijnt.
- Open de deksel van de trechter voor voorgemalen koffie (A2) (afb. 50).
- Controleer of de trechter voor voorgemalen koffie niet verstopt is; voeg een afgestreken schepje voorgemalen koffie toe en druk op "OK" (B3) om verder te gaan met de afgifte.
- Het apparaat start de bereiding en op het display verschijnt een beschrijving van de afzonderlijke fasen (verwarming water, koffieafgifte).
Zodra de bereiding is voltooid, is het apparaat weer klaar voor een nieuw gebruik.

- Tijdens de bereiding van de koffie door de machine is het mogelijk om de afgifte op elk gewenst moment te onderbreken door te drukken op toets "Stop" (B5) of " (B6).
- Als u, na de afgifte, meer koffie wilt toevoegen, drukt u eenvoudigweg op de toets "Extra" (B4). Zodra de gewenste hoeveelheid is bereikt, drukt u op de toets "Stop" (B5) of " (B6).
- Gedurende het gebruik worden op het display enkele berichten weergegeven ("Vul het reservoir met vers water tot niveau MAX", enz.); de betekenis van deze berichten wordt toegelicht in hoofdstuk "Regelmatige berichten en alarmmeldingen".
- Als de koffie er druppelend uitkomt, of met weinig volume, weinig crème of te koud, raadpleeg dan de tutorial voor het instellen van de maling (zie paragraaf "Inst. koffiemolen") en hoofdstuk "FAQ".
- Als de modus "Energiebesparing" geactiveerd is, kan de afgifte van de eerste koffie een paar seconden langer duren.

Tips voor een warmere koffie

Voor het verkrijgen van een warmere koffie, raden we aan:

- een spoeling uit te voeren voor de koffieafgifte (zie "Spoeling" in het instellingenmenu  (B2)).
- de kopjes te verwarmen met warm water (gebruik de heet water-functie, zie hoofdstuk "Heet water").
- verhoog de instelling van de koffietemperatuur (zie "Temperatuur koffie" in het instellingenmenu  (B2)).



Vorbereitung melkreservoir

Opgelet





Om het verkrijgen van weinig opgeschuimde melk of grote luchtbelleten te voorkomen, moeten de melkreservoirs altijd gereinigd worden zoals aangegeven in de paragrafen "Reiniging van het melkreservoir na elk gebruik (clean-functie)" en "Complete reiniging van de melkopschuimer"

Welke melk moet ik gebruiken?

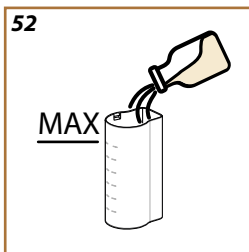
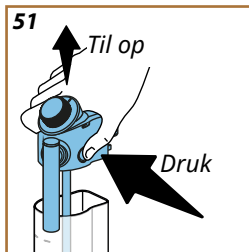
De kwaliteit van het schuim kan variëren op basis van:

- de temperatuur van de melk of de plantaardige drank (gebruik, voor optimale resultaten, altijd melk of plantaardige dranken op koelkasttemperatuur, 5°C);
- het type melk of plantaardige drank;
- het gebruikte merk;
- de ingrediënten en de voedingswaarden.



Lattecrema HOT	
 Koemelk	
Vol (vet >3,5%)	✓
Halfvol (vet tussen 1,5 en 1,8%)	
Mager (vet <0,5%)	
Plantaardige dranken	
 Soja	✓
 Amandel	✓
 Haver	✓

De melkopschuimer vullen en bevestigen

1. Druk op de ontgrendelknop (E4) en til het deksel op (afb. 51).
2. Vul het melkreservoir (E8) met een voldoende hoeveelheid melk; overschrijd het niveau MAX dat op het reservoir is aangegeven niet (afb. 52);

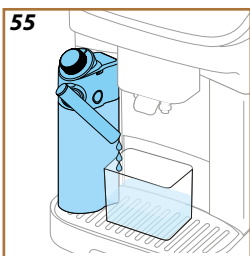
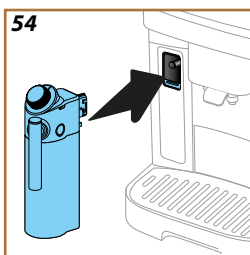
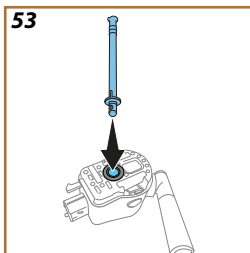

3. Zorg ervoor dat het opvoerpijpe van de melk (E7) stevig in de sleuf in de bodem van het deksel van het melkreservoir zit (afb. 53);
4. Plaats het deksel terug op het melkreservoir;
5. Laat het deurtje van de melkopschuimer (A4) zakken en bevestig het door de opschuimer helemaal naar binnen te duwen (afb. 54). De machine laat een geluidssignaal horen (mits de functie actief is);
6. Plaats een voldoende grote kop onder de tuitjes van de koffieuitloop (A5) en onder het melkpijpe (E6).
7. Zorg ervoor dat de draaiknop (E2) in de stand  (Froth) staat.

De melkdranken bereiden

Selecteer de gewenste drank direct op het bedieningspaneel (B9) of via "More" (B10).

Net als bij koffiedranken kunt u een aangepaste drank krijgen door de opties te selecteren die de machine biedt.

Druk, rechtstreeks op de homepage, op de afbeelding van de gewenste drank.

Om de afgifte handmatig te stoppen: druk op de scrollpijl "<" (B5) die overeenkomt met "Stop" om naar het volgende ingrediënt te gaan of druk op "↶" (B6) om de gehele bereiding te stoppen.

Reiniging van het melkreservoir na elk gebruik (clean-functie)

Na elke afgifte van een melkdrank vraagt de machine u om het deksel van het melkreservoir (E1) te reinigen. Ga voor de start van de reiniging als volgt te werk:

1. Laat het melkreservoir aangebracht op de machine (het hoeft niet geledigd te worden);
2. Plaats een beker of ander recipiënt onder het melkpijpe (E6) (afb. 55);
3. Druk op "OK" (B3) om de reiniging te starten: er komt heet water en stoom uit het melkpijpe. De reiniging stopt automatisch.

Als er achter elkaar meerdere dranken bereid moeten worden:

- Na elke melkdrank die is bereid, verschijnt de melding om de opschuimer te reinigen (functie "Clean"): u kunt andere dranken afgeven door deze direct te selecteren of door op "↶" (B6) te drukken om de reiniging uit te stellen. Voer de reiniging van het melkreservoir uit na de laatste bereiding.

Aan het einde van de bereidingen is het melkreservoir leeg of is de hoeveelheid melk niet voldoende voor andere recepten

- Haal na het reinigen (functie "Clean") het melkreservoir uit elkaar en reinig alle onderdelen volgens de procedure in paragraaf "[Complete reiniging van de melkopschuimer](#)"

Aan het einde van de bereidingen bevat het melkreservoir nog een hoeveelheid melk die voldoende is voor andere recepten

- Neem na het reinigen (functie "Clean") het melkreservoir uit de machine en zet het onmiddellijk in de koelkast. Het melkreservoir mag maximaal 2 dagen in de koelkast bewaard worden; daarna moeten alle onderdelen gereinigd worden volgens de procedure beschreven in paragraaf "[Complete reiniging van de melkopschuimer](#)".

Opgelet:

Als het melkreservoir langer dan 30 minuten buiten de koelkast wordt bewaard, dan moeten alle componenten gedemonteerd en gereinigd worden volgens de procedure in paragraaf "[Complete reiniging van de melkopschuimer](#)".

Algemene opmerkingen na de bereiding van melkdranken:

- Als de reiniging niet wordt uitgevoerd, dan verschijnt op de homepage het symbool  (C4) om eraan te herinneren dat de reiniging van de melkkan moet worden uitgevoerd. Om de functie te starten, zie "[Melkopschuimer](#)"
- In enkele gevallen moet, voor het uitvoeren van de reiniging, gewacht worden tot de machine is opgewarmd.
- Wacht voor een goede reiniging tot het einde van de reiniging (functie CLEAN). Dit is een automatische functie. De lopende functie mag niet gestopt worden.

1. Duw het deurtje van de accessoireconnector (A4) omlaag en plaats de heetwateruitloop (D2) (afb. 7).
2. Zet een beker onder de heetwateruitloop.
3. Druk op het bedieningspaneel (B) op de afbeelding die overeenkomt met heet water.
4. Druk op de scrolpijl “<” (B5) om de lengte te selecteren (afb. 46): S, M, L of XL.
5. Druk op “OK” (B3) om de bereiding te starten.
6. De afgifte wordt automatisch onderbroken.

Opgelet

- Om de afgifte handmatig te onderbreken, drukt u op de toets “Stop” (B5) of “↶” (B6).
- Zodra de afgifte automatisch wordt onderbroken, kan deze worden verhoogd door te drukken op de toets “Extra” (B4).

Magnifica Evo Next Functie “my”

Met de My functie kan de hoeveelheid gekozen worden voor alle ingrediënten die gebruikt worden voor de bereiding van de gewenste warme drank.

1. Controleer of het profiel (C3) waarvoor u de drank wilt aanpassen geselecteerd is.
2. U kunt toegang krijgen tot de functie door te drukken op de speciale knop “my” (B8) en dan op de scrollpijl “>” (B4); selecteer vervolgens de drank die u wilt aanpassen (drank met directe selectie (B9) of in het menu “More” (B10)).
Of u kunt het openen door de gewenste drank te selecteren (direct of in het menu “More”) en dan op de knop “my” te drukken.
3. Selecteer bij bereidingen op basis van koffie de sterkte met de scrollpijl “>” (B4).
4. Druk op “OK” (B3).
5. Controleer of de juiste maat beker onder de koffieuitloop staat (A5) en druk op “OK” (B3).
6. Naarmate de afgifte vordert, verschijnt er een voortgangsbalk. Wanneer de minimaal programmeerbare hoeveelheid wordt bereikt, gaat de toets “OK” (B3) knipperen.
7. Wanneer de hoeveelheid van de beker de gewenste hoeveelheid is, drukt u op “OK” (B3).
8. Druk op “OK” (B3) om de nieuwe parameters voor de drank voor het geselecteerde profiel op te slaan.

Opgelet

- De opgeslagen nieuwe instellingen blijven ALLEEN in het geheugen van het geselecteerde profiel (C3).
- Als u een enkele drank aanpast, wordt automatisch ook de bijbehorende dubbele drank aangepast (bijv. Espresso).
- De programmering kan op elk moment worden verlaten door te drukken op “↶” (B6): de waarden worden niet opgeslagen.
- Als de drank al geprogrammeerd is, overschrijft de machine de programmering naar de bestaande programmering.

Drank*	Standaardhoeveelheid	Programmeerbare hoeveelheid
Espresso	40 ml	20-180 ml
2X Espresso	40 ml + 40 ml	20-180 ml + 20-180 ml
Koffie	180 ml	100-270 ml
Long	160 ml	115-250 ml
Americano	150 ml	70-480 ml
Doppio+	120 ml	80-180 ml
Heet water	250 ml	20-420 ml

(*) Verschillende dranken per type en nummer, afhankelijk van het model.



Magnifica Evo Next De machine reinigen

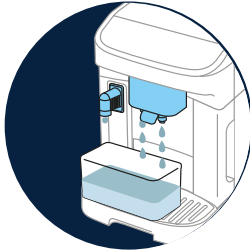

➔ INTERN CIRCUIT VAN DE MACHINE

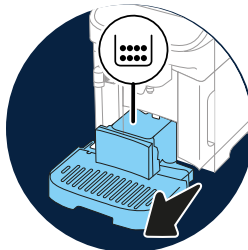

➔ KOFFIEDIKBAKJE

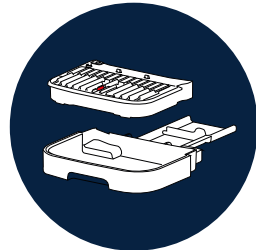

➔ LEKBAKJE EN ROOSTER LEKBAKJE

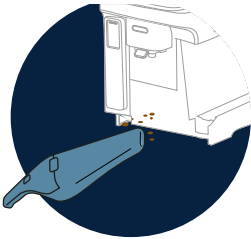

➔ BINNENKANT VAN DE MACHINE

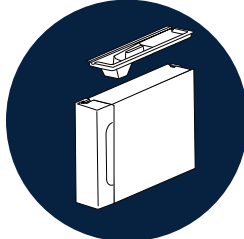

➔ WATERRESERVOIR



➔ TUITJES KOFFIEUITLOOP



➔ GROEP UITNEEMBARE ZETGROEP



➔ TRECHTER VOORGEMALEN KOFFIE



➔ BEDIENINGSPANEEL (B)

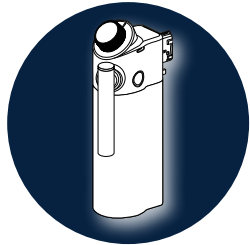

➔ COMPLETE REINIGING VAN DE MELKOPSCHEIMER

Opgelet

- Gebruik voor de reiniging van de machine geen oplosmiddelen, schurende reinigingsmiddelen of alcohol. Met de superautomatische apparaten van De'Longhi zijn voor de reiniging geen chemische additieven nodig.
- Gebruik geen metalen voorwerpen om aanslag of koffieresten te verwijderen omdat ze de metalen of plastic oppervlakken kunnen beschadigen.

Wat kan er in de vaatwasser

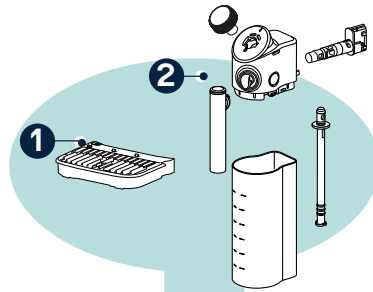

1 Rooster lekbakje (A12)



2 Reservoir Lattecrema Hot (alle onderdelen moeten uit elkaar worden gehaald)

Intern circuit van de machine

Voor perioden van niet-gebruik van meer dan 3-4 dagen, wordt sterk aangeraden om de machine aan te zetten ([Inschakelen van de machine](#)) alvorens deze te gebruiken en 2-3 spoelingen uit te voeren door het selecteren van functie "Spoeling".

Opgelet

Het is normaal dat er na het uitvoeren van deze reiniging water aanwezig is in het koffiedikbakje (A11)

Koffiedikbakje

Wanneer de machine het aangeeft, moet ze worden geleegd en gereinigd. Zolang het koffiedikbakje (A11) niet wordt gereinigd, kan de machine geen koffie bereiden. Het apparaat signaleert de noodzaak voor de lediging van het koffiedikbakje ook als het nog niet vol is, maar er 72 uur zijn verstreken sinds de eerste bereiding (opdat deze 72 uur correct worden berekend, mag de machine nooit van het elektriciteitsnet worden losgekoppeld).

Let op! Gevaar voor brandwonden

Als er achter elkaar meerdere dranken op basis van melk worden bereid, zal het metalen kopjesblad (A6) heet worden. Wacht tot het afkoelt alvorens het aan te raken en pak het alleen aan de voorkant vast.

Reiniging (bij ingeschakeld apparaat):

1. Verwijder het lekbakje (A7) en het koffiedikbakje (A11);
2. Leeg en reinig het lekbakje en het koffiedikbakje en verwijder eventuele resten die op de bodem zijn achtergebleven.
3. Plaats het lekbakje met het rooster (A12) en het koffiedikbakje terug.

Let op!

Als het lekbakje wordt verwijderd, is het verplicht om altijd ook het koffiedikbakje leeg te maken, ook als het nog niet vol is. Gebeurt dit niet dan kan het gebeuren dat, bij het zetten van verdere kopjes koffie, het koffiedikbakje voller raakt dan voorzien en het apparaat zo verstopt raakt.

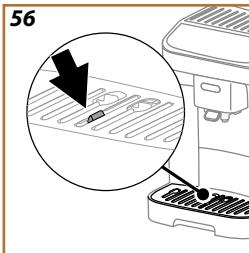

Lekbakje en rooster lekbakje

Het lekbakje (A7) beschikt over een drijvende indicator (A13) (rood) die het waterniveau aangeeft (afb. 56).

Voordat deze indicator buiten het kopjesblad (A6) zal steken, moet het bakje geledigd en gereinigd worden, anders kan het water over de rand lopen en de machine, het werkblad of het omringende gebied beschadigen. Ga voor de verwijdering van het lekbakje als volgt te werk:

1. Verwijder het lekbakje met alle onderdelen (afb. 21).
2. Verwijder het koffiedikbakje (A11): leeg het koffiedikbakje;
3. Verwijder het kopjesblad (A6) en het rooster van het lekbakje (A12) en was alle onderdelen grondig af: het kopjesrooster is niet geschikt voor de vaatwasser;
4. Plaats het lekbakje met alle onderdelen terug in de machine.

Let op!

Als het lekbakje wordt verwijderd, is het verplicht om altijd ook het koffiedikbakje leeg te maken, ook als het nog niet vol is. Gebeurt dit niet dan kan het gebeuren dat, bij het zetten van verdere kopjes koffie, het koffiedikbakje voller raakt dan voorzien en het apparaat zo verstopt raakt.

Binnenkant van de machine

Gevaar voor elektrische schok!

Voordat de handelingen voor de reiniging van de inwendige delen worden uitgevoerd, moet de machine worden uitgeschakeld (zie "Uitschakelen van de machine") en worden losgekoppeld van het elektriciteitsnet. Dompel het apparaat nooit onder in water

1. Controleer regelmatig (ongeveer eenmaal per maand) of de binnenkant van het apparaat (bereikbaar nadat het lekbakje (A15) is weggenomen) vuil is;
2. Zuig alle resten op met een kruimelzuiger

Waterreservoir

Ongeveer eenmaal per maand en bij elke vervanging van het waterfilter (D5) moet het waterreservoir (A9) gereinigd worden.

1. Neem de watertank eruit, verwijder het waterfilter (indien aanwezig) en spoel het af met drinkwater;
2. Leeg het waterreservoir en reinig het met warm water (ongeveer 40 °C), indien nodig met behulp van een schone, niet-schurende doek. Spoel grondig af met stromend water;
3. Indien eerder verwijderd, plaatst u het filter terug, vult u het reservoir met vers drinkwater tot het niveau MAX en plaatst u het reservoir terug;
4. (alleen wanneer het waterfilter is aangebracht) Laat 100 ml warm water afgeven om het filter te activeren.

Let op:

Als de machine langer dan 3 dagen niet gebruikt wordt, moet u het waterreservoir reinigen zoals hierboven beschreven.

Tuitjes koffieuitloop

1. Reinig de koffieuitloop (A5) regelmatig met een schone doek;
2. Controleer dat de gaatjes van de koffieuitloop niet verstopt zijn. Verwijder de koffieresten zo nodig met een tandenstoker.

Uitneembare zetgroep

De zetgroep (A16) moet ten minste eenmaal per maand gereinigd worden.

Let op!

De zetgroep kan niet worden uitgenomen als de machine is ingeschakeld.

1. Controleer of de machine de uitschakeling correct heeft uitgevoerd (zie hoofdstuk "Uitschakelen van de machine");
2. Verwijder het waterreservoir (A9) (afb. 4);
3. Open het deurtje van de zetgroep (A14) (afb. 57) aan de rechterkant met de bovenste haak;

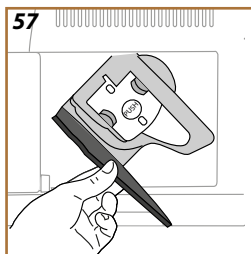

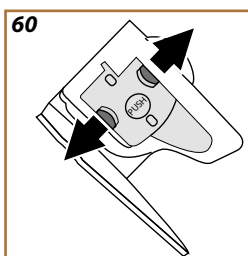
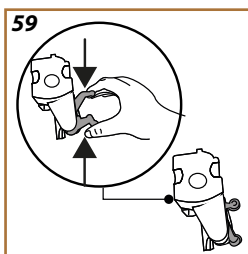
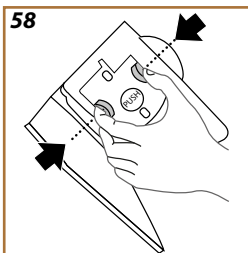

4. Druk de twee gekleurde ontgrendelingsknoppen naar binnen (afb. 58) en trek tegelijkertijd de zetgroep naar buiten;
5. Dompel de zetgroep ongeveer 5 minuten onder in vers drinkwater en spoel hem daarna af onder de kraan;

Let op!

SPOEL ALLEEN MET WATER

GEEN REINIGINGSMIDDELEN - GEEN VAATWASMACHINE

6. Reinig de zetgroep zonder gebruik van reinigingsmiddelen omdat deze schade kunnen veroorzaken.
7. Met behulp van een kwast eventuele koffieresten verwijderen uit de zitting van de zetgroep die zichtbaar is via het deurtje van de zetgroep;
8. Plaats na het reinigen de zetgroep terug door hem in de houder te plaatsen; druk vervolgens op de zetgroep totdat u een klik hoort;

Let op:

Als het moeilijk is om de zetgroep terug te plaatsen, dan moet hij, (voorafgaand aan de terugplaatsing) naar de juiste grootte worden gebracht door op de twee hendels te drukken (afb. 59).

9. Controleer na de terugplaatsing of de twee gekleurde ontgrendelingsknoppen correct naar buiten zijn gesprongen (afb. 60);
10. Sluit het deurtje van de zetgroep en zorg ervoor dat het goed vergrendeld is;
11. Plaats het waterreservoir terug.

Trechter voorgemalen koffie

Reinig de trechter voor voorgemalen koffie regelmatig (ongeveer één keer per maand) met een kwast. Ga als volgt te werk

1. Zet de machine uit (zie "Uitschakelen van de machine");
2. Open het deurtje van de trechter (A2);
3. Reinig de trechter met een kwast;
4. Sluit het deurtje weer.

Let op!

Controleer na het reinigen of er geen accessoires in de trechter zijn. De aanwezigheid van vreemde voorwerpen in de trechter tijdens het gebruik van de machine kan schade aan het apparaat veroorzaken.

Bedieningspaneel (B)

1. Schakel de machine uit (zie paragraaf "Uitschakelen van de machine");
2. Stof af met een zachte, niet-schurende doek.
3. Volhard bij de hardnekkigste afdrukken, zonder te hard te drukken.

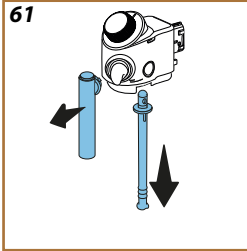

Complete reiniging van de melkopschuimer

Deze handeling zal langdurig optimale resultaten garanderen. Ga als volgt te werk:

1. Druk op de ontgrendelknop (E4) en til het deksel op (afb. 51).
2. Draai het melkpijpje (E6) naar een loodrechte positie, trek eraan en verwijder het (afb. 61); verwijder het opvoerpijpje (E7) (afb. 61).
3. Verwijder het connector (E5) door hem linksom te draaien en er voorzichtig uit te trekken (afb. 62).
4. Draai de knop (E2) in de stand "Remove" en trek hem eruit (afb. 63).

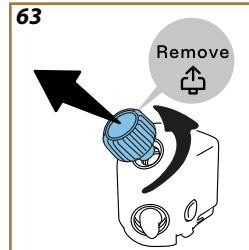
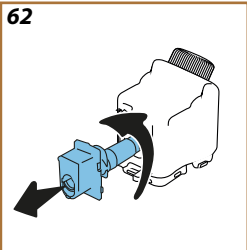

5. Afwassen in de vaatwasser (aanbevolen) of met de hand, zoals hieronder aangegeven:

- In de vaatwasser: Spoel alle onderdelen af met heet drinkwater (minstens 40°C): plaats vervolgens het deksel rechtop in het bovenste rek van de vaatwasser en de kleine verwijderbare onderdelen (melkpijpje, opvoerpijpje, connector, draaiknop) in de bestekmand (afb. 64). Start een programma op 50°C, bijv: Eco Standard.
- Met de hand: Spoel alle onderdelen zorgvuldig af met warm drinkwater (minstens

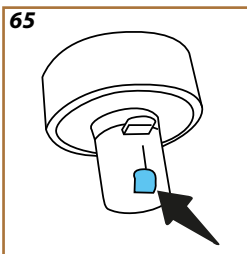
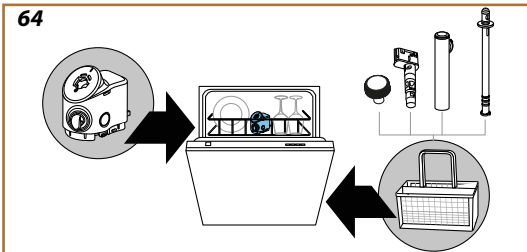

40 °C) om alle zichtbare resten te verwijderen: zorg ervoor dat het water tussen de gaatjes doorloopt. Dompel alle onderdelen (inclusief het melkreservoir) minstens 30 minuten in warm drinkwater (minstens 40 °C) en afwasmiddel. Spoel alle onderdelen grondig af met warm drinkwater en wrijf ze stuk voor stuk met uw handen.

6. Controleer of er geen melkresten in de holte en groef onderaan de draaiknop (afb. 65) zitten. Schraap indien nodig met een tandenstoker;
7. Controleer of het aanzuig- en afvoerslangetje niet verstopt zijn met melkresten
8. Droog de onderdelen met een schone, droge doek;
9. Zet alle onderdelen van het melkreservoir weer in elkaar.

Let op:

De machine herinnert er regelmatig aan dat het reservoir grondig gereinigd moet worden en zal de procedure voor een grondige reiniging blijven voorstellen.

**Let op!**

- Lees voorafgaand aan het gebruik de instructies en het etiket van de ontkalker, aangegeven op de verpakking van het product.
- Wij raden aan uitsluitend de ontkalker van De'Longhi te gebruiken. Het gebruik van ongeschikte ontkalkers, evenals het niet regelmatig ontkalken, kan leiden tot het optreden van gebreken die niet gedekt worden door de garantie van de fabrikant.
- De ontkalker kan kwetsbare oppervlakken beschadigen. Bij per ongeluk morsen van het product onmiddellijk opnemen en drogen.

Om de ontkalking uit te voeren

Ontkalker	Ontkalker De'Longhi (D4)
Bak	Aanbevolen inhoud: 2 liter
Tijd	~25min

Ontkalk de machine wanneer het betreffende bericht op de homepage verschijnt: als u meteen wilt ontkalken, druk dan op "OK" (B3) en volg de stapsgewijze instructies op het display (B11) van de machine.

Om de ontkalking uit te stellen tot een later moment, drukt u op "↶" (B6): op de homepage herinnert het lampje (C2) u eraan dat het apparaat ontkalkt moet worden. (Het bericht wordt bij elke inschakeling opnieuw weergegeven).

Om het menu ontkalking te openen:

1. Druk op de toets  (B2).
2. Druk op de scrolpijlen ">" (B4) of "<" (B5) totdat "Onderhoud" is geselecteerd. Druk op "OK" (B3).
3. Druk op de scrolpijlen ">" (B4) of "<" (B5) totdat "Ontkalking" is geselecteerd. Druk op "OK" om de instructies weer te geven.
4. Breng de heetwateruitloop aan (D2) (afb. 7);
5. Verwijder en leeg het lekbakje (A7) en het koffiedikbakje (A11) (afb. 21): plaats beide vervolgens weer terug en druk op ">" (B4);
6. Verwijder het waterreservoir (A9), til het deksel op en verwijder (indien aanwezig) het filter (D5). Leeg het reservoir volledig en druk op ">" (B4) om verder te gaan;
7. Giet de ontkalker (D4) in het waterreservoir, tot aan niveau A aangegeven op de binnenkant van het reservoir (komt overeen met een verpakking van 100 ml), en voeg dan water toe (één liter) tot niveau B bereikt wordt (afb. 66). Plaats het waterreservoir (met deksel) terug en druk op (druk op ">" (B4) (druk op "<" (B4) als u naar het vorige scherm wilt terugkeren of op "↶" (B6) als u de procedure wilt afsluiten zonder te vergeten de ontkalkingsoplossing uit het reservoir te verwijderen).

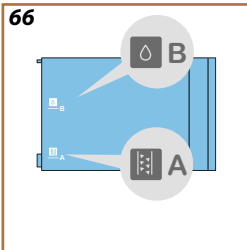

-
8. Plaats een lege bak onder de uitlopen (A5) en (D2) met een inhoud van minstens 2 liter (afb. 9). Druk op "OK" (B3) om het proces te starten.

Let op! Gevaar voor brandwonden

Uit de uitlopen stroomt warm water dat zuren bevat. Wees derhalve voorzichtig niet in contact te komen met deze oplossing.

9. Het ontkalkingsprogramma wordt gestart en de ontkalkingsoplossing stroomt uit het waterpijpe en de koffieuitloop; er wordt automatisch, met tussenpozen, een reeks spoelingen uitgevoerd om de kalkresten uit de machine te verwijderen;
Na ongeveer 15 minuten onderbreekt het apparaat de ontkalking;
10. Het apparaat is nu klaar voor een spoeling met vers water. Leeg het recipiënt waarin de ontkalkingsoplossing werd opgevangen; neem het waterreservoir uit, maak het leeg, spoel het goed af met stromend drinkwater, vul het tot het niveau MAX met vers water en plaats het in de machine. Druk op ">" (B4)
11. Plaats het lege reservoir dat gebruikt was voor het opvangen van de ontkalkingsoplossing onder de uitlopen en druk op "OK" (B3) om de eerste spoeling te starten;
12. Het water stroomt uit zowel de heetwateruitloop als uit de koffieuitloop;
13. Maak, wanneer het water in het reservoir op is, de voor het opvangen van het spoelwater gebruikte bak leeg;
14. Verwijder het waterreservoir en plaats, indien het eerder werd verwijderd, het waterfilter terug. Druk op ">" (B4) om door te gaan;
15. Vul het reservoir met vers water tot het niveau MAX en zet het weer in de machine. Druk op ">" (B4) om door te gaan;
16. Plaats de voor het opvangen van de ontkalkingsoplossing gebruikte bak leeg terug onder de uitlopen en druk op "OK" (B3) om nog een spoelcyclus te starten;
17. Leeg wanneer het water in het reservoir op is het recipiënt waarin het spoelwater werd opgevangen, verwijder het lekbakje en het koffiedikbakje, leeg ze en zet ze terug in de machine: druk op "OK" (B3).
18. Verwijder het waterreservoir (A9), vul het bij tot het niveau MAX en plaats het terug in de machine;
19. Het ontkalkingsproces is nu voltooid: druk op "OK" (B3).

Let op:

- Als de ontkalkingscyclus niet correct wordt voltooid (bijv. door een stroomuitval), zal de machine vragen de gehele procedure te herhalen.
- Het is normaal dat er na het uitvoeren van de ontkalkcyclus water aanwezig is in het koffiedikbakje (A11).
- Het apparaat vereist een derde spoeling in het geval het waterreservoir (A9) niet tot aan het niveau MAX gevuld is: dit om te waarborgen dat er geen ontkalkoplossing in de interne circuits van het apparaat aanwezig is. Denk eraan, alvorens de spoeling te starten, dat het lekbakje (A7) geleegd moet worden.

Kunt u het waterreservoir aanbrengen?

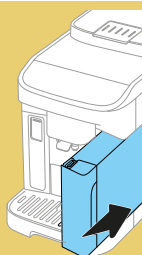

- Het waterreservoir (A9) is niet geplaatst
Plaats het waterreservoir correct en druk het stevig in de machine

Oops, misschien zijn de koffiebonen op. Het is tijd om koffiebonen toe te voegen



- De koffiebonen zijn op.
Vul het koffiebonenreservoir (A1) en druk op OK (B3) om de bereiding te hervatten

U heeft er geen voorgemalen koffie aan toegevoegd. Voeg de koffie nu toe. Slechts één doseerschepje!

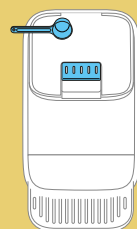

- U heeft voorgemalen koffie (☞) geselecteerd, maar geen voorgemalen koffie in de trechter voor voorgemalen koffie gedaan.
Controleer door het deurtje (A2) te openen of de trechter niet verstopt is, doe er dan een afgestreken schepje (D1) voorgemalen koffie in en druk op "OK" (B3) om de bereiding te hervatten



Ik kan de drank niet voltooiën. Leeg het koffiedikbakje en het lekbakje en probeer het opnieuw

- Er is te veel koffie waargenomen.
Druk op OK (B3), neem het lekbakje (A7) en het koffiedikbakje (A11) eruit, maak ze allebei leeg, plaats dan alles terug in de machine en herhaal de bereiding.





*Ik kan de drank niet voltooien.
Verminder de hoeveelheid
voorgemalen koffie, leeg het
koffiedikbakje en probeer opnieuw*

- Er werd een te grote hoeveelheid voorgemalen koffie toegevoegd
Druk op OK (B3), neem het lekbakje (A7) en het koffiedikbakje (A11) eruit, maak ze allebei leeg, plaats dan alles terug in de machine en herhaal de bereiding met een kleinere hoeveelheid voorgemalen koffie (max. 1 doseerschepje).



*Ik kan de drank niet voltooien.
Pas de koffiemolen aan door de
maalgraad met 1 stand per keer te
verhogen (+1)*

- De maalgraad is te fijn en de koffie loopt daardoor te langzaam, of helemaal niet.
Druk op "OK" (B3) en ga verder met de instelling van de koffiemolen (zie par. "Inst. koffiemolen").



*Sorry, ik kan de drank niet voltooien.
Verlaag de sterkte en probeer
opnieuw*

- De maalgraad is te fijn en de koffie loopt daardoor te langzaam, of helemaal niet.
Druk op OK (B3) om terug te keren naar de homepage.
Herhaal de bereiding door een lagere sterkte te selecteren uit de aanpassingen voor dranken (zie [Koffiedranken](#)).



*Ik kan de drank niet voltooien.
Verminder de hoeveelheid
voorgemalen koffie en probeer
opnieuw*

- Er is te veel voorgemalen koffie gebruikt
Druk op "OK" (B3) en herhaal de bereiding door de hoeveelheid voorgemalen koffie te verminderen (max. 1 doseerschepje).



Leeg het lekbakje
en het koffiedikbakje

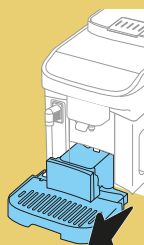

- Het koffiedikbakje (A11) is vol.
Voer de reiniging uit zoals
beschreven in par. "Koffiedikbakje"

Plaats het
koffiedikbakje en het
lekbakje

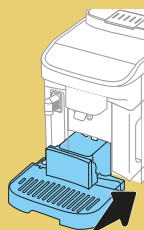

- Het lekbakje (A7) en/of het
koffiedikbakje (A11) zijn niet
correct geplaatst of zijn niet
aanwezig
Plaats het lekbakje samen met
het koffiedikbakje terug en druk
volledig aan

Kunt u de zetgroep
plaatsen?

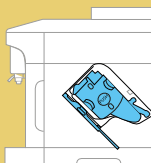

- Na de reiniging is de zetgroep
niet teruggeplaatst (A16)
Plaats de zetgroep zoals
beschreven in par. "Uitneembare
zetgroep"

Plaats het
waterafgiftepijpje



- De wateruitloop (D2) is niet goed
geplaatst of niet aanwezig
Plaats het waterpijpje
Druk de knop helemaal in: de
machine laat een geluidssignaal
horen (als de functie
geluidssignaal actief is).



Kunt u het melkreservoir LatteCrema Hot plaatsen?

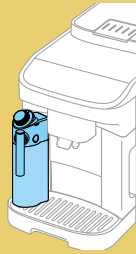

- De melkopschuimer (E) is niet correct geplaatst of is niet aanwezig
Plaats de melkopschuimer en duw stevig aan: de machine laat een geluidssignaal horen (als de functie geluidssignaal actief is).

Het is tijd om de melkopschuimer te reinigen. Plaats een recipiënt onder de melkopschuimer. Klaar?

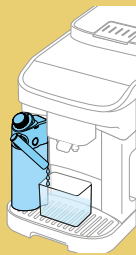

- Na elke voorbereiding van een melkdrink vereist de machine dat het melkreservoir (E) gereinigd wordt (functie Clean)
Ga te werk zoals aangegeven in par. [Reiniging van het melkreservoir na elk gebruik \(clean-functie\)](#)

Denk eraan om het melkreservoir in de koelkast te zetten



- Er is een melkdrink bereid en het melkreservoir (E) zit nog steeds in de machine.
Verwijder het melkreservoir en plaats het in de koelkast.

De reiniging wordt uitgevoerd. Ik ben over een ogenblik bij u terug



- Het apparaat detecteert dat zijn binnenkant vuil is.
Wacht tot het apparaat weer klaar is voor gebruik en selecteer opnieuw de gewenste drank. Als het probleem aanhoudt, neem dan contact op met het erkende servicecentrum.





Het is tijd om de waterfilter te vervangen. Zullen we beginnen?

- Het waterfilter (D5) is opgebruikt. Druk op “OK” (B3) om het filter te verwijderen of op “↶” (B6) als u dit op een later moment wenst te doen. Volg de aanwijzingen van hfdst. [Waterfilter](#).

Het watercircuit is leeg. Klaar om te vullen?

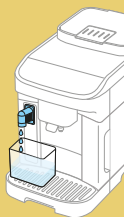

- Het hydraulische circuit is leeg. Druk op “OK” (B3) om het circuit te vullen: de afgifte wordt automatisch onderbroken. Als het probleem aanhoudt, controleer dan of het waterreservoir (A9) goed is geplaatst.
- Er is een nieuw waterfilter geplaatst. Controleer of de aanwijzingen voor de plaatsing van het nieuwe filter (D5) correct zijn uitgevoerd (par. [Waterfilter](#)). Als het probleem aanhoudt, verwijder het waterfilter.



*Tijd om te ontkalken. Klaar?
(25 min)*

- Geeft aan dat de machine ontkalkt moet worden. Als u de procedure voor ontkalken wilt uitvoeren, drukt u op “Ok” (B3) en volgt u de wizard, anders drukt u op “↶”(B6): in dit geval verschijnt het symbool  (C2) op de homepage (C) om u eraan te herinneren dat ontkalken noodzakelijk is (zie hfdst. [Ontkalking](#)).



Voeg De'Longhi
ontkalkingsmiddel (tot
A) en water (tot B) toe

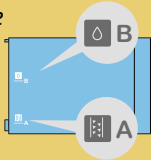

- Tijdens de wizard ter voorbereiding op het starten van de ontkalkingscyclus is de ontkalkingsoplossing die in het reservoir zit niet voldoende. Bereid de oplossing uit zoals aangegeven in hfdst. [Ontkalking](#)

Nu moet het
waterreservoir gevuld
worden met vers water



- Het water in het reservoir is niet voldoende. Verwijder het reservoir (A9) (afb. 4), vul het met vers drinkwater tot het niveau MAX (afb. 5) en plaats het reservoir terug in de machine
- Het reservoir is niet juist geplaatst. Plaats het reservoir correct en druk het stevig aan



Oeps, het proces is onderbroken. Klaar om verder te gaan?

- Ontkalking onderbroken of niet correct voltooid. Druk op OK (B3) om verder te gaan (zie hfdst. [Ontkalking](#)).
- Installatie van filter onderbroken of niet correct voltooid. Druk op "OK" om naar (zie hfdst. [Waterfilter](#)).



Er klopt iets niet: kunt u a.u.b. de gebruikershandleiding raadplegen?

- De binnenkant van het apparaat is zeer vuil. Reinig de machine zorgvuldig zoals beschreven in hfdst. [De machine reinigen](#). Wanneer het bericht na de reiniging blijft weergegeven, neem dan contact op met de klantenservice en/of een erkend servicecentrum

- De koffie is niet warm (1)

Er zijn 2-3 minuten verstreken sinds de laatste bereiding en het interne circuit van de machine is afgekoeld: het verdient aanbeveling om een spoeling met heet water uit te voeren. Druk op de homepage op  om het instellingenmenu te openen:

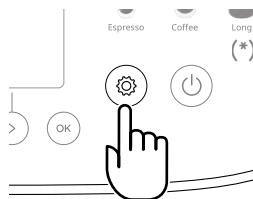

Selecteer in het gedeelte “Onderhoud” het item [Spoeling](#) en ga te werk zoals aangegeven om de afgifte te starten. Na enkele seconden komt er heet water uit, dat het interne circuit van de machine reinigt en verwarmt.



- De koffie is niet warm (2)

De kopjes zijn niet voorverwarmd. Verwarm de kopjes door ze af te spoelen met heet water (Let op: u kunt de functie [Heet water](#) gebruiken).



- De koffie is niet warm (3)

De ingestelde temperatuur voor koffiebereiding is laag. Selecteer een hogere temperatuur zoals hieronder aangegeven:

Druk op de homepage op  om het instellingenmenu te openen:



Selecteer in het gedeelte “Voorkeuren” het item [Temperatuur koffie](#) en ga te werk zoals aangegeven om een hogere temperatuur te selecteren.



- De koffie is niet warm (4)

Er moet ontkalkt worden: ga te werk zoals beschreven in het hoofdstuk [Ontkalking](#).

Controleer vervolgens of de instelling van de waterhardheid overeenkomt met die in uw waterleidingnet (zie [Waterhardheid controleren](#) en [Instellen waterhardheid](#)).



-
- De koffie is weinig volumineus of heeft weinig crème (1)
*De koffie is te grof gemalen. Pas de maling aan volgens onderstaande aanbevelingen:
de homepage te gaan, druk op  om het instellingenmenu te openen:*

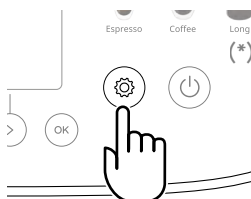

*Selecteer in het gedeelte “Voorkeuren” het item **Inst. koffiemolen** en ga verder met het afstellen van de regelknop koffiemolen (A17) zoals aangegeven.*



- De koffie is weinig volumineus of heeft weinig crème (2)
*De koffie is niet geschikt.
Gebruik koffie voor espressomachines.*
- De koffie is weinig volumineus of heeft weinig crème (3)
De koffie is niet vers: het pak is al een tijdje open en heeft zijn smaak verloren.



-
- De koffie wordt te langzaam of druppelsgewijs geleverd
*De koffie is te fijn gemalen. Pas de maling aan volgens onderstaande aanbevelingen:
de homepage te gaan, druk op  om het instellingenmenu te openen:*



*Selecteer in het gedeelte “Voorkeuren” het item **Inst. koffiemolen** en ga verder met het afstellen van de regelknop koffiemolen (A17) zoals aangegeven.*

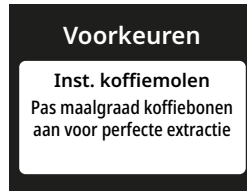

- De koffie loopt niet uit één of beide tuitjes van de koffieuitloop (A5)
De tuitjes van de koffieuitloop zijn verstopt. Voer de reiniging uit zoals beschreven in paragraaf

 TUITJES KOFFIEUITLOOP



-
- De afgegeven koffie is slap

De trechter is verstopt.

Voer de reiniging uit zoals beschreven in paragraaf

➔ TRECHTER VOORGEMALEN
KOFFIE

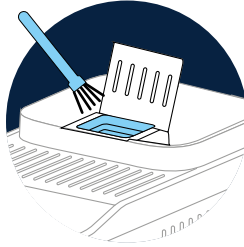

- De afgifte van de drank is onvoldoende

Het water in het reservoir (A9) is onvoldoende.



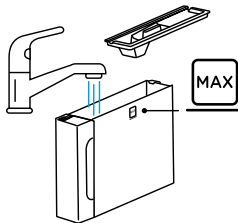

Vul het reservoir altijd tot aan niveau MAX.



-
- De zetgroep (A16) kan niet verwijderd worden.
De uitschakeling is niet correct uitgevoerd.
Schakel uit door te drukken op  (B1) (zie Uitschakelen van de machine)
 - Na de voltooiing van de ontkalking vereist het apparaat een derde spoeling.
Tijdens de twee spoelcycli is het reservoir (A9) niet tot aan het niveau MAX gevuld
Ga te werk zoals gevraagd door de machine, maar leeg eerst het lekbakje (A7) om te voorkomen dat het water overloopt.
 - Het kopjesblad (A3) is heet.
Er zijn verschillende dranken vlug achter elkaar voorbereid.
 - Na de reiniging lukt het niet om het lekbakje (A7) terug te plaatsen in de machine.
Het condensbakje (A10) is niet correct geplaatst.
Controleer of het condensbakje zich in de juiste positie bevindt.
 - Het apparaat geeft stoomwolkjes af uit het lekbakje (A7) en/of het werkoppervlak waarop het apparaat is geplaatst is nat.
Na de reiniging is het rooster van het bakje (A12) niet teruggeplaatst.
Plaats het rooster van het lekbakje terug.



- De melk heeft grote luchtbelllen, komt met spatten uit het melkpijpje (E6) of wordt weinig opgeschuimd (1)

LatteCrema HOT 	
 Koemelk	
Vol (vet >3,5%)	✓
Halfvol (vet tussen 1,5 en 1,8%)	
Mager (vet <0,5%)	
Plantaardige dranken	
 Soja	✓
 Amandel	✓
 Haver	✓

Gebruik koemelk of plantaardige dranken op koelkasttemperatuur (ongeveer 5 °C).

Als het resultaat nog steeds niet naar wens is, probeer dan een ander merk melk.

Voor plantaardige dranken wordt het gebruik van de versies "Barista" aanbevolen.

- De melk heeft grote luchtbelllen, komt met spatten uit het melkpijpje (E6) of wordt weinig opgeschuimd (2)
Reinig het deksel van het melkreservoir (E1) voorzichtig zoals beschreven in de hoofdstukken "Reiniging van het melkreservoir na elk gebruik (clean-functie)" en "Complete reiniging van de melkopschuimer"

Spanning:	220-240 V~ 50-60 Hz max. 10 A
Vermogen:	1450W
Druk:	1.5 MPa (15 bar)
Inhoud waterreservoir:	1.9 l
Afmetingen BxDxH:	240x440x360 mm
Lengte snoer:	1200 mm
Gewicht:	9,6 kg
Max. inhoud koffiebonenreservoir:	250 g

De'Longhi behoudt zich het recht voor om, op elk gewenst moment, de technische en esthetische kenmerken te wijzigen, terwijl de werking en de kwaliteit van de producten onveranderd blijven.

Aanbevelingen voor de energiebesparing

- Om na de afgifte van één of meerdere dranken het energieverbruik te verminderen, wordt aangeraden het melkreservoir (E) te verwijderen.
- Stel de automatische uitschakeling in op 15 minuten (zie paragraaf "[Aut.uitschakeling](#)");
- Activeer de energiebesparing (zie paragraaf "[Energiebesparing](#)");
- Voer de ontkalkingscyclus uit wanneer de machine daarom vraagt (zie [Ontkalking](#)).

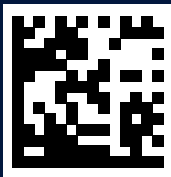

57132C9063_01_0524