



Návod k použití

ECAM31X.6Y - 31X.8Y

MAGNIFICA
— EVO NEXT —

DēLonghi

| | |
|--|----|
| POPIS KÁVOVARU (A) | 4 |
| POPIS PANELU (B) | 6 |
| Po výběru nápoje (např. Espresso) | 7 |
| POPIS DOMOVSKÉ STRÁNKY (C) | 7 |
| POPIS PŘÍSLUŠENSTVÍ* (D) | 8 |
| POPIS KARAFY NA MLÉKO (E) | 9 |
| PRVNÍ POUŽITÍ KÁVOVARU | 10 |
| Zvolte váš jazyk | 10 |
| Naplněte nádržku na vodu | 11 |
| Připravte kávovar..... | 11 |
| První spuštění..... | 11 |
| Zkontrolujte tvrdost vody | 12 |
| Nastavte tvrdost vody..... | 12 |
| Instalace filtru | 13 |
| Videonávod | 14 |
| Podpora pro provoz..... | 14 |
| ZAPNUTÍ KÁVOVARU | 15 |
| Vypnutí na delší období..... | 16 |
| VYPNUTÍ KÁVOVARU | 16 |
| Vstupte do nastavení nabídky | 17 |
| NASTAVENÍ NABÍDKY | 17 |
| Proplachování..... | 17 |
| Odvápnění..... | 18 |
| Vodní filtr | 18 |
| Karafa na mléko | 19 |
| Vyprázdnit okruh | 19 |
| Automatické vypnutí | 20 |
| Zvukový signál..... | 21 |
| Úspora energie | 21 |
| Teplota kávy | 21 |
| Nastavení mlýnku..... | 22 |
| Tvrdost vody | 22 |
| Jazyky..... | 23 |
| Výchozí hodnoty | 23 |
| Statistika | 23 |
| Sériové číslo..... | 24 |
| Podpora | 24 |
| VÝBĚR PROFILŮ | 25 |
| Vybavení kávovaru pro přípravu kávových nápojů | 26 |
| Kávové nápoje s přímou volbou | 26 |
| Nápoj z nabídky „More“ (B10)..... | 26 |

| | |
|--|-----------|
| KÁVOVÉ NÁPOJE | 26 |
| Příprava s předemletou kávou | 27 |
| Rady pro teplejší kávu | 28 |
| POKYNY PRO KÁVOVÉ NÁPOJE | 28 |
| NÁPOJE S MLÉKEM | 29 |
| Příprava karafy na mléko | 29 |
| Jaké mléko použít? | 29 |
| Naplníte a zahákněte karafu na mléko | 29 |
| Příprava nápojů s mlékem | 30 |
| Čištění karafy na mléko po každém použití (funkce clean) | 30 |
| Pokud musím provést několik příprav za sebou: | 30 |
| Na konci příprav je nádoba na mléko prázdná nebo není dostatek mléka pro další recepty | 30 |
| Na konci příprav je v nádobě ještě dostatek mléka pro další recepty..... | 31 |
| Obecné poznámky po přípravě nápojů s mlékem:..... | 31 |
| HORKÁ VODA | 32 |
| FUNKCE „MY“ | 33 |
| ČIŠTĚNÍ KÁVOVARU | 34 |
| Vnitřní okruh přístroje | 35 |
| Zásobník na kávové sedliny | 35 |
| Odkapávací miska a mřížka misky | 36 |
| Vnitřní prostor kávovaru | 37 |
| Nádržka na vodu..... | 37 |
| Ústí dávkovače kávy..... | 37 |
| Vyjímatelná spařovací jednotka..... | 37 |
| Násypka na předemletou kávu | 38 |
| Ovládací panel (B) | 38 |
| Hloubkové čištění karafy na mléko | 39 |
| ODVÁPNĚNÍ..... | 40 |
| ČASTÉ A ALARMOVÉ ZPRÁVY | 43 |
| FAQ | 49 |
| TECHNICKÉ ÚDAJE | 56 |
| Rady pro úsporu energie..... | 56 |

Magnifica Evo Next Popis kávovaru (A)

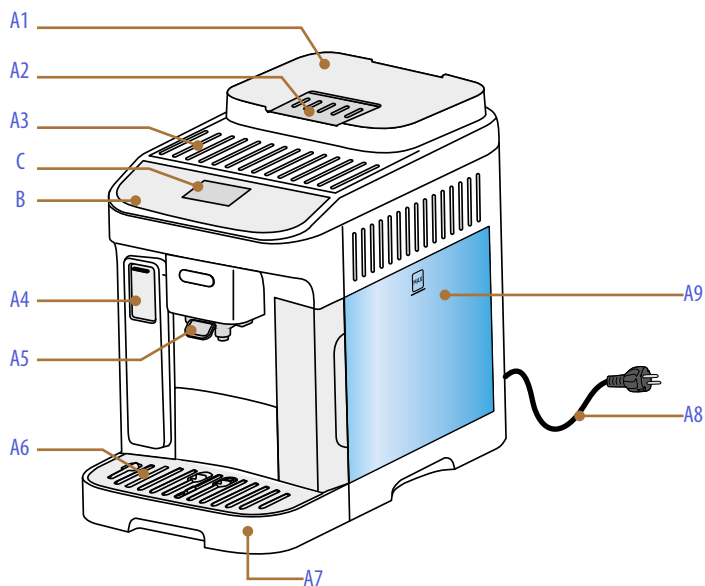

- A1.** Zásobník na zrnkovou kávu s víkem
- A2.** Dvířka násypky na předemletou kávu
- A3.** Plocha na odkládání šálků
- A4.** Dvířka konektoru příslušenství
- A5.** Dávkovač kávy (s nastavitelnou výškou)
- A6.** Tácek na odkládání šálků
- A7.** Odkapávací miska
- A8.** Napájecí kabel
- A9.** Vydíratelná nádržka na vodu

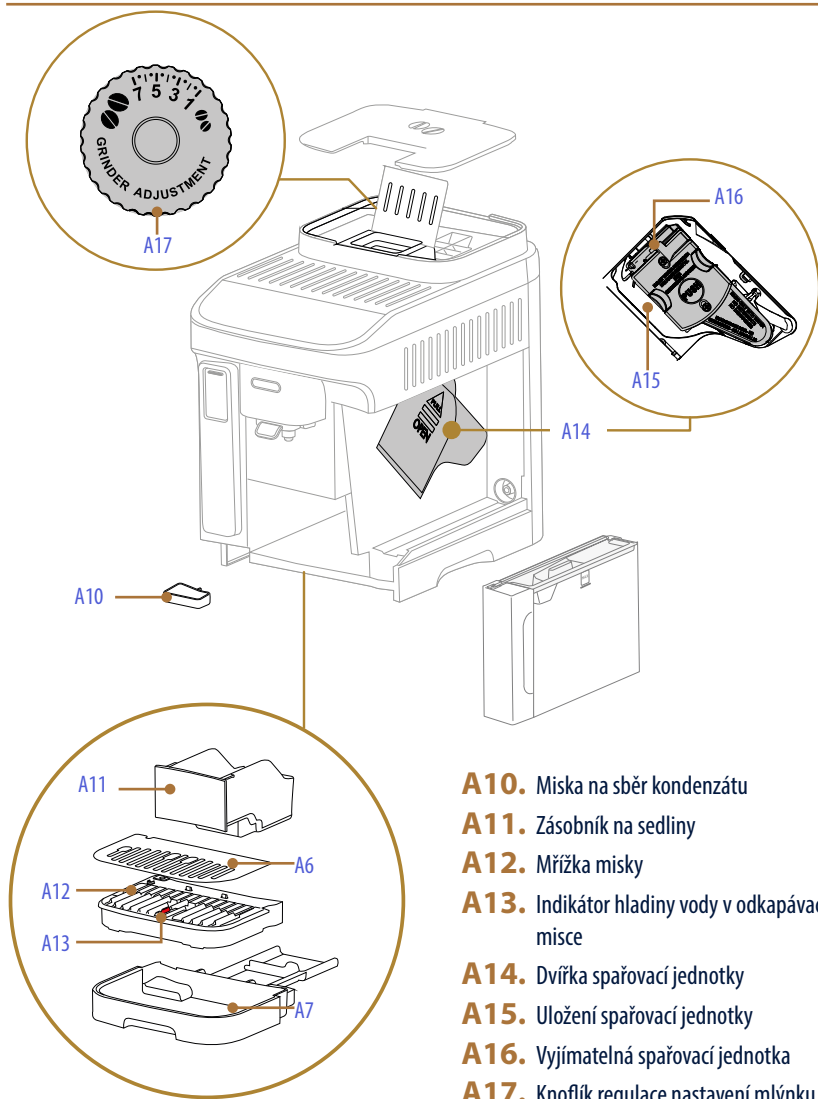

- A10.** Miska na sběr kondenzátu
- A11.** Zásobník na sedliny
- A12.** Mřížka misky
- A13.** Indikátor hladiny vody v odkapávací misce
- A14.** Dvířka spařovací jednotky
- A15.** Uložení spařovací jednotky
- A16.** Vyjímatelná spařovací jednotka
- A17.** Knoflík regulace nastavení mlýnku

Magnifica Evo Next Popis panelu (B)

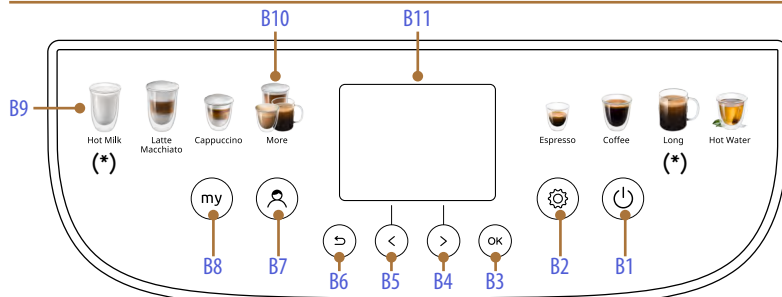

- B1.** Tlačítko ON/Standby
- B2.** Tlačítko nabídky nastavení kávovaru
- B3.** Tlačítko OK pro potvrzení
- B4.** Posuvná šipka/výběrová šipka aroma - předemleté kávy
- B5.** Posuvná šipka/výběrová šipka množství
- B6.** Tlačítko ↵ (Esc) pro výstup
- B7.** Tlačítko změny profilu
- B8.** Tlačítko „my“: pro vlastní nastavení nápojů
- B9.** Přímá volba nápojů
- B10.** Nabídka nápoje extra (liší se v závislosti na modelech)
- B11.** Displej

| Nápoj | ECAM31X.8Y | ECAM31X.6Y |
|--|-----------------------------|------------|
| Doppio+  | ✓ | ✓ |
| 2x Espresso  | ✓ | ✓ |
| Americano  | ✓ | ✗ |
| Long  | Nápoj s přímou volbou | ✓ |

| Nápoj | ECAM31X.8Y | ECAM31X.6Y |
|---|---|------------|
| Cappuccino Mix  | ✓ | ✓ |
| Cappuccino+  | ✓ | ✗ |
| Espresso Macchiato  | ✓ | ✗ |
| Teplé mléko  | Nápoj s přímou volbou (Hot Milk) | ✓ |

Magnifica Evo Next Popis domovské stránky (C)



- C1.** Kontrolka opotřebovaného filtru
- C2.** Kontrolka požadavku odvápnění
- C3.** Zvolený profil
- C4.** Kontrolka požadavku čištění karafy na mléko (Clean)

Po výběru nápoje (např. Espresso)

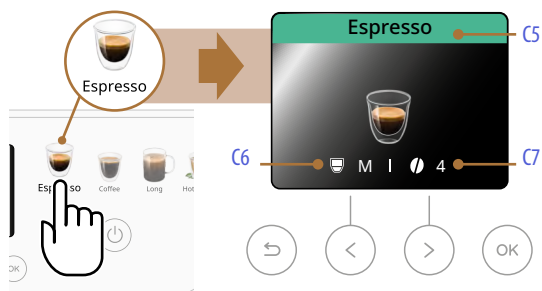

- C5.** Název vybraného nápoje
- C6.** Vybrané množství (lze upravit tlačítkem „<“ B5)
- C7.** Zvolené aroma (lze upravit tlačítkem „>“ B4)

Magnifica Evo Next Popis příslušenství* (D)

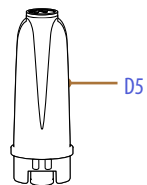
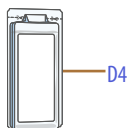
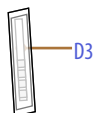
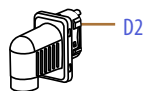

* Příslušenství se liší typem a počtem podle modelu

- D1.** Dávkovací odměrka na předemletou kávu
- D2.** Dávkovač horké vody
- D3.** Testovací proužek „Water Hardness Test“
- D4.** Odvápňovací přípravek
- D5.** Změkčovací filtr

LatteCrema
HOT 

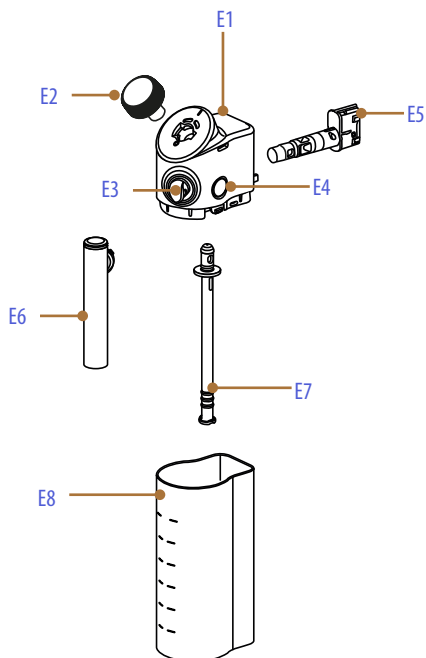

- E1.** Víko karafy na mléko
- E2.** Knoflík pěny
- E3.** Konektor dávkovače mléka (nelze odstranit)
- E4.** Tlačítko uvolnění víka
- E5.** Konektor karafy na mléko
- E6.** Dávkovač mléka
- E7.** Trubička pro nasávání mléka (silikonová)
- E8.** Nádobka na mléko

Magnifica Evo Next První použití kávovaru



Poznámka:



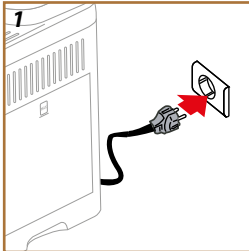

- Případné stopy kávy v mlýnku jsou výsledkem testování kávovaru před jeho uvedením na trh a jsou důkazem pečlivé péče, kterou výrobku věnujeme.
- Při prvním použití opláchněte veškeré příslušenství a odnímatelné součásti určené pro styk s vodou a mlékem (nádžka na vodu, dávkovač vody, karafu na mléko atd...) horkou vodou. Karafu na mléko doporučujeme mýt v myčce na nádobí (viz odstavec [Hloubkové čištění karafy na mléko](#)).



1. Připojte napájecí kabel (A8) k elektrické síti (obr. 1).

Kávovar se zapne a povede vás k jeho nastavení podle vašich potřeb: postupujte podle pokynů na displeji (B11) a Magnifica bude připravena k použití!

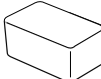
Zde je vše, co potřebujete:

| | |
|---|--|
|  | Pitná čerstvá voda |
|  | Dávkovač horké vody (již vložen do kávovaru) |
|  | Vaše oblíbená zrnková káva |
|  | Nádoba (ujistěte se, že má objem alespoň 0,2 l) |
|  | Test tvrdosti vody (najdete jej v balíčku s příslušenstvím) |

Zvolte váš jazyk

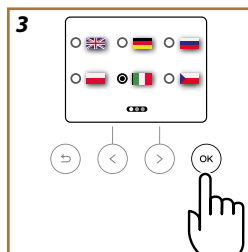
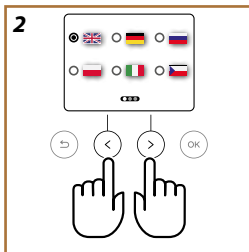

2. Na displeji (B11) se zobrazí zvolený jazyk: stiskněte posuvné šipky „>“ (B4) nebo „<“ (B5) až do výběru vlajčky odpovídající vašemu jazyku (obr. 2).
3. Stiskněte „OK“ (B3) pro potvrzení vybraného jazyka (obr. 3).

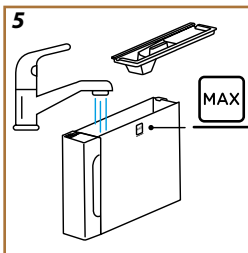
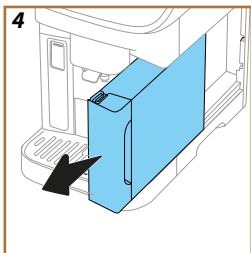

Naplňte nádržku na vodu

4. Vyměňte nádržku na vodu (A9) (obr. 4).
5. Naplňte čerstvou pitnou vodou až do úrovně MAX (obr. 5) a zasuňte nádržku na vodu zpět do kávovaru, poté stiskněte „>“ (B4).

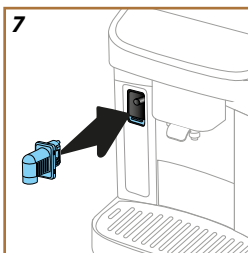
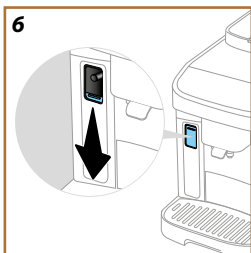

Připravte kávovar

6. Zkontrolujte, zda je dávkovač horké vody (D2) zasuňutý do kávovaru, pokud ne, zatlačte směrem dolů dvířka konektoru příslušenství (A4) (obr. 6) a zasuňte dávkovač horké vody (obr. 7). Stiskněte „>“ (B4).
7. Naplňte zásobník na zrnkovou kávu (A1) (obr. 8), a poté potvrďte stisknutím „>“ (B4)

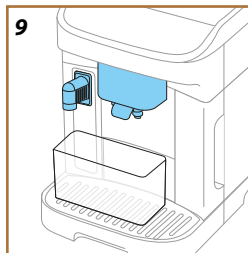
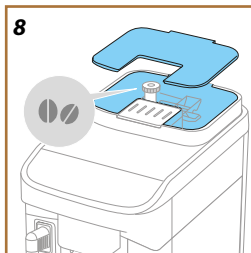

První spuštění

8. Položte nádobu o minimálním objemu 0,2 l pod dávkovače kávy (A5) a horké vody (D2) (obr. 9).
9. Stiskněte „OK“ (B3) pro výdej proplachování (obr. 10). Výdej se automaticky zastaví.
10. Kávovar provede zahřívání (obr. 11), které je zakončeno výdejem horké vody z dávkovače kávy (A5) (obr. 12).
11. Stiskněte „OK“ (B3) pro následující krok.

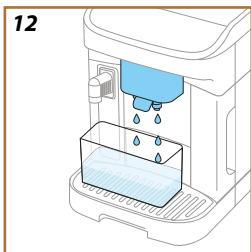
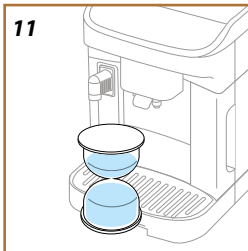
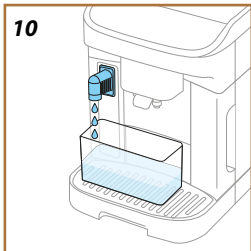







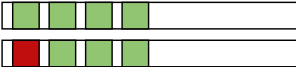

Zkontrolujte tvrdost vody

Kávovar vyžaduje odvápnění po předem stanovené době provozu v závislosti na tvrdosti vody. Podle potřeby je možné kávovar naprogramovat podle skutečné tvrdosti vody používané v různých oblastech a snížit tak interval odvápnění. Z tohoto důvodu je vhodné ihned nastavit správnou hodnotu: kávovar vás provede krok za krokem. Postupujte následovně:

12. Vyjměte z obalu dodaný reaktivní proužek (D3) „Total hardness test“ (v balení příslušenství). Stiskněte „>“ (B4).
13. Ponořte zcela proužek asi na sekundu do sklenice se vzorkem vody, kterou hodláte používat ve svém kávovaru. Stiskněte „>“ (B4).
14. Vytáhněte proužek z vody a mírně s ním zatřeste. Zhruba po jedné minutě se vytvoří 1, 2, 3 nebo 4 červené čtverečky, podle tvrdosti vody, každý čtvereček odpovídá 1 stupni. Stiskněte „>“ (B4).

Nastavte tvrdost vody

15. S posuvnými šipkami „<“ (B5) nebo „>“ (B4) vyberte puntík odpovídající tvrdosti vody zjištěné v předchozím bodě podle specifikací v následující tabulce:

| Testovací proužek | Tvrdost vody |
|---|---|
| <p>Měkká voda</p>  |  |
| <p>Trochu tvrdá voda</p>  |  |
| <p>Tvrdá voda</p>  |  |
| <p>Velmi tvrdá voda</p>  |  |

16. Stiskněte „OK“ (B3).
17. Od tohoto okamžiku je kávovar naprogramován podle nového nastavení tvrdosti vody. Stiskněte „OK“ (B3).

Poznámka:

Stupeň tvrdosti vody lze kdykoli změnit v nabídce nastavení kávovaru (B2) (viz „Tvrdost vody“).

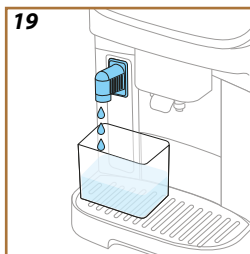
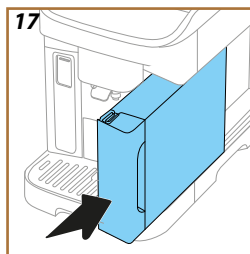
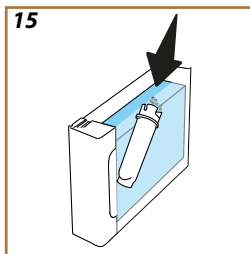
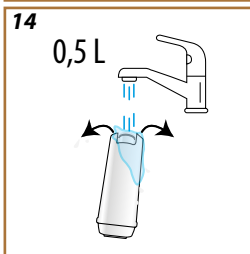
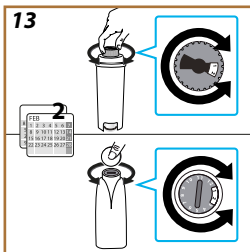

Instalace filtru

Pro zachování dobrého používání kávovaru v průběhu času spotřebič doporučuje nainstalovat změkčovací filtr vody De'Longhi (D5). Postupujte podle následujících pokynů pro jeho okamžitou instalaci, v opačném případě stiskněte „↶“ (B6) pro odložení:

18. Vyměňte filtr z balení a stiskněte „OK“ (B3).
19. Otáčejte datumovkou až do zobrazení příštích 2 měsíců (obr. 13); stiskněte posuvnou šipku „>“ (B4) pro přistoupení k dalšímu kroku.

Poznámka:

Při běžném používání přístroje je trvanlivost filtru dva měsíce; jestliže zůstane přístroj nepoužívaný s nainstalovaným filtrem, jeho trvanlivost je maximálně 3 týdny.

20. Pro aktivaci filtru nechte téct vodu z vodovodu do středového otvoru filtru, dokud voda nebude vycházet z bočních otvorů po dobu více než jedné minuty (obr. 14). Stiskněte posuvnou šipku „>“ (B4) pro přikročení k dalšímu kroku.

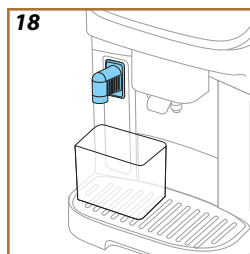
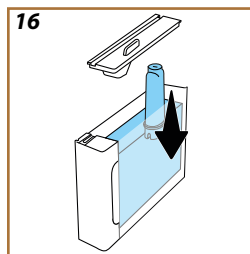

21. Vyměňte nádržku na vodu (A9) z kávovaru a naplňte ji pitnou čerstvou vodou; odstraňte víko z nádržky na vodu a ponořte filtr do nádržky na vodu, stiskněte prostředek filtru 2-3 krát tak, aby bubliny vzduchu mohly uniknout (obr. 15). Stiskněte posuvnou šipku „>“ (B4) pro přikročení k dalšímu kroku.

22. Vložte filtr do odpovídajícího uložení (obr. 16) a zatlačte jej až na doraz. Zavřete nádržku víkem. Stiskněte posuvnou šipku „>“ (B4) pro přikročení k dalšímu kroku.

23. Zasuňte zpět nádržku na vodu (A9) (obr. 17). Stiskněte posuvnou šipku „>“ (B4)

24. Umístěte pod dávkovač horké vody prázdnou nádobu s minimálním objemem 0,5 litru (obr. 18) a stiskněte „OK“ (B3) pro aktivaci filtru.

25. Přístroj vydá horkou vodu (obr. 19) a automaticky se přeruší.

26. Nyní je filtr aktivní. Stiskněte „OK“ (B3).

Technické záležitosti jsou u konce: stiskněte posuvnou šipku „>“ (B4).

Videonávod

Krátký videonávod vám pomůže lépe poznat váš kávovar.

Podpora pro provoz

Na displeji najdete QR kód, který naskenujete pomocí chytrého telefonu, abyste získali přístup k návodům a podpůrným materiálům pro provoz kávovaru. Stiskněte posuvnou šipku „>“ (B4).

QR kód je k dispozici uvnitř Informací nabídky nastavení kávovaru (B2), v položce „Podpora“.

Stiskněte posuvnou šipku „>“ (B4), poté „OK“ (B3): kávovar je připraven k použití.

Poznámka:

- Při prvním použití je třeba připravit 4-5 cappuccin, než kávovar dosáhne uspokojivého výsledku v šálku.
- Při prvním použití je vodní okruh prázdný, a proto může být kávovar velmi hlučný: hluk se snižuje postupným naplňováním okruhu.

Magnifica Evo Next Zapnutí kávovaru

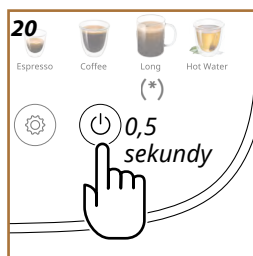

Poznámka:

Při každém zapnutí kávovar automaticky provede cyklus předehřívání a proplachování, který nelze přerušit. K je připraven k použití až po provedení tohoto cyklu.

1. Pro zapnutí kávovaru držte stisknuté tlačítko  (B1) na dobu 0,5 sekundy (obr. 20): kávovar se zapne.
2. Jakmile je ohřev dokončen, začne fáze proplachování horkou vodou na výstupu z dávkovače kávy (A5); tím se zahřeje nejen bojler, ale horká voda bude také protékat vnitřními kanály, které se tak rovněž zahřejí.

Při každém vypnutí kávovaru provede automatické proplachování, pokud byla připravena káva.

1. Pro vypnutí kávovaru držte stisknuté tlačítko  (B1) na 0,5 sekundy (obr. 20).
2. Pokud je to předvidáno, kávovar provede proplachování z dávkovače kávy (A5) horkou vodou a poté se vypne (stand-by).

Pozor!

Nikdy nevytahujte zástrčku ze zásuvky, když je kávovar zapnutý.

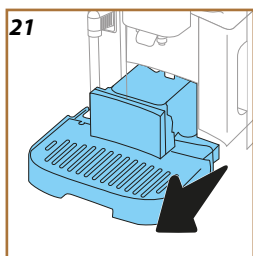

Vypnutí na delší období

Pokud přístroj nebudete delší dobu používat (např. před dovolenou), postupujte podle pokynů v odst. [Vyprázdnit okruh](#).

Pokud přístroj několik dní nepoužíváte, postupujte následovně:

1. Pro vypnutí kávovaru držte stisknuté tlačítko  (B1) po dobu 0,5 sekundy (obr. 20).
2. Vyjměte, vyprázdněte odkapávací táce a (A7) zásobník na sedliny (A11) (obr. 21) a nádržku na vodu (A9);
3. Odpojte napájecí kabel (A8) ze zásuvky.

Poznámka:

Při opětovném zapnutí kávovaru naplňte nádržku na vodu a před výdejem nápoje proveďte 3 proplachování, jak je uvedeno v odstavci [Proplachování](#).

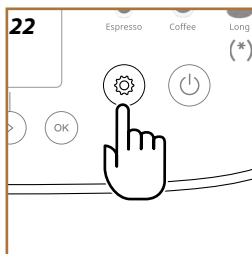

Vstupte do nastavení nabídky

1. Stiskněte tlačítko  (B2) (obr. 22).

Nastavení jsou rozdělena do tří témat:

- | • Údržba | • Preference | • Informace |
|-------------------------------------|--|----------------------------------|
| __ Proplachování | __ Automatické vypnutí | __ Statistika |
| __ Odvápňení | __ Zvukový signál | __ Sériové číslo |
| __ Vodní filtr | __ Úspora energie | __ Podpora |
| __ Karafa na mléko | __ Teplota kávy | |
| __ Vyprázdnit okruh | __ Nastavení mlýnku | |
| | __ Tvrdost vody | |
| | __ Jazyky | |
| | __ Výchozí hodnoty | |

2. Stiskněte posuvné šipky „>“ (B4) nebo „<“ (B5) až do výběru požadovaného tématu.
3. Stiskněte „OK“ (B3) pro přístup k nastavení.
4. Stiskněte „↶“ (B6) pro návrat zpět.
5. Znovu stiskněte „↶“ pro přechod na domovskou stránku.

Údržba: Proplachování

1. Stiskněte tlačítko  (B2).
2. Stiskněte posuvné šipky „>“ (B4) nebo „<“ (B5) až do výběru „Údržba“. Stiskněte „OK“ (B3).
3. Stiskněte posuvné šipky „>“ (B4) nebo „<“ (B5) až do výběru „Proplachování“ (obr. 23).

Pomocí této funkce je možné vypustit z dávkovače kávy horkou vodu tak, aby se vyčistil a ohřál vnitřní okruh kávovaru.

Pokud si přejete provést proplachování:

4. Umístěte pod dávkovač kávy (A5) nádobu s minimálním objemem 0,2 l (obr. 9).
5. Stiskněte „OK“ (B3): po několika sekundách vyteče horká voda z dávkovače kávy, která vyčistí a zahřeje vnitřní okruh kávovaru.
6. Pro přerušení proplachování stiskněte „↶“ (B6) nebo počkejte na automatické přerušení.

Poznámka:

- V případě nečinnosti delší než 3 až 4 dny je důrazně doporučeno, jakmile je kávovar opět zapnutý, provést před jeho použitím 2-3 proplachování;
- Je normální, že po provedení této funkce bude voda v zásobníku na kávové sedliny (A11).

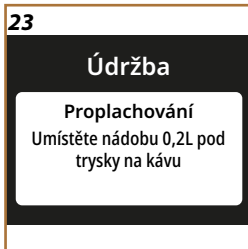

24

Údržba

Odvápňení

Zkontrolovat lištu pro další cyklus

**25**

Údržba

Odvápňení

Jste připraveni ke spuštění odvápňení? (25 minut)

26

Údržba

Vodní filtr

Jste připraveni instalovat vodní filtr?

27

Údržba

Vodní filtr

Je čas vyměnit vodní filtr. Začneme?

Údržba: Odvápňení

1. Stiskněte tlačítko  (B2).
2. Stiskněte posuvné šipky „>“ (B4) nebo „<“ (B5) až do výběru „Údržba“. Stiskněte „OK“ (B3).
3. Stiskněte posuvné šipky „>“ (B4) nebo „<“ (B5) až do výběru „Odvápňení“.

Na displeji (B11) je zobrazena progresivní lišta (obr. 24), která uvádí, za jak dlouho bude nutné odvápňení (obr. 25).

4. Pokud si přejete provést odvápňení, stiskněte „OK“ (B3) a postupujte podle průvodce. Pokyny jsou k dispozici také v kapitole „Odvápňení“.
5. Pokud si přejete vybrat jinou položku, stiskněte posuvnou šipku „>“ (B4) nebo „<“ (B5) až do výběru požadovaného tématu. V opačném případě stiskněte „↶“ (B6) pro výstup.

Údržba: Vodní filtr

Pro zachování dobré funkčnosti kávovaru v čase doporučujeme používat změkčovací filtr De'Longhi (D5).

Pro další informace navštivte www.delonghi.com.

WATERFILTER  EAN: 8004399327252

1. Stiskněte tlačítko  (B2).
2. Stiskněte posuvné šipky „>“ (B4) nebo „<“ (B5) až do výběru „Údržba“. Stiskněte „OK“ (B3).
3. Stiskněte posuvné šipky „>“ (B4) nebo „<“ (B5) až do výběru „Vodní filtr“.

Pokud vodní filtr není instalován (obr. 26):

4. Stiskněte „OK“ (B3) a pokračujte podle průvodce. Pokyny jsou k dispozici také v kapitole „Instalace filtru“.

Pokud je třeba vodní filtr vyměnit (obr. 27) stiskněte „OK“ (B3):

4. Stiskněte „OK“ (B3) pro potvrzení a postupujte podle průvodce.

28

5. Vyměňte nádržku na vodu (A9), sejměte víko a odstraňte změkčovací filtr (obr. 28). Stiskněte „OK“ (B3) pro potvrzení odstranění a pokračujte. Stiskněte posuvnou šipku „>“ (B4) pro pokračování.
6. Pro instalaci nového filtru: stiskněte „OK“ (B3) a postu-



29

Údržba

Karafa na mléko

Tipy jak dosáhnout nejlepších výsledků s karafou na mléko

pujte podle průvodce. Pokyny jsou k dispozici také v kapitole “Instalace filtru”.

7. Pro použití kávovaru bez filtru: stiskněte „“ (B6). Pokud si přejete vybrat jinou položku, stiskněte posuvnou šipku „>“ (B4) nebo „<“ (B5) až do vybrání požadovaného tématu, v opačném případě stiskněte „“ (B6) pro výstup,
8. Znovu stiskněte „“ pro návrat na domovskou stránku.

Údržba: Karafa na mléko

1. Stiskněte tlačítko  (B2).
2. Stiskněte posuvné šipky „>“ (B4) nebo „<“ (B5) až do výběru „Údržba“. Stiskněte „OK“ (B3).
3. Stiskněte posuvné šipky „>“ (B4) nebo „<“ (B5) až do výběru „Karafa na mléko“ (obr. 29).

V této sekci najdete všechny informace, které zaručují účinnost karafy na mléko v průběhu času a vždy získáte pěnu, kterou si přejete. Stiskněte „OK“ (B3). Stiskněte posuvné šipky „>“ (B4) nebo „<“ (B5) až do výběru požadované položky:

- **Čištění:** Pro aktivaci čištění stiskněte „OK“ (B3) a postupujte podle průvodce. Na konci sekvence stiskněte „OK“ (B3) pro návrat na domovskou stránku.
- **Hloubkové čištění:** kávovar vyžaduje pravidelné hloubkové čištění. Pro zobrazení úkonů, které je třeba provést, stiskněte „OK“ (B3) a zobrazte obrazovky stisknutím posuvných šipek „>“ (B4) nebo „<“ (B5). Pokyny jsou k dispozici také v kapitole “Hloubkové čištění karafy na mléko”. Na konci sekvence stiskněte „OK“ (B3) pro návrat a domovskou stránku.
- **Tipy horká pěna:** stiskněte „OK“ (B3) a zobrazte obrazovky stisknutím posuvných šipek „>“ (B4) nebo „<“ (B5). Informace jsou k dispozici také v kapitole “Jaké mléko použít?”. Na konci sekvence stiskněte „OK“ (B3) pro návrat a domovskou stránku.

Údržba: Vyprázdnit okruh

1. Stiskněte tlačítko  (B2).
2. Stiskněte posuvné šipky „>“ (B4) nebo „<“ (B5) až do výběru „Údržba“. Stiskněte „OK“ (B3).
3. Stiskněte posuvné šipky „>“ (B4) nebo „<“ (B5) až do výběru „Vyprázdnit okruh“ (obr. 30).

Před obdobím nepoužívání, pro zabránění zamrznutí vody ve vnitřních obvodech, nebo před zanesením přístroje do servisního střediska, je vhodné vyprázdnit hydraulický okruh kávovaru.

4. Stiskněte „OK“ (B3) a postupujte podle průvodce.
5. Vyměňte odkapávací misku (A7) (obr. 21), vyprázdněte a vyčistěte samotnou misku a zásobník na sedliny (A11). Zasuňte vše zpět.

30

Údržba

Vyprázdnit okruh

Jste připraveni vyprázdnit vodní okruh?

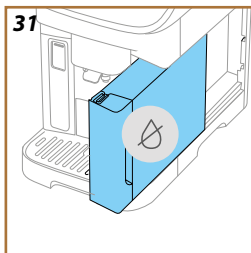

6. Stiskněte posuvnou šipku „>“ (B4). Položte nádobu o minimálním objemu 0,2 l pod dávkovače kávy (A5) a horké vody (D2) (obr. 9).
7. Stiskněte „OK“ (B3): kávovar provede proplachování horkou vodou z dávkovačů.
8. Po dokončení proplachování vyjměte nádržku na vodu (obr. 31) a vyprázdněte ji.
9. Pokud je vložený, vyjměte filtr (D5) z nádržky na vodu a stiskněte posuvnou šipku „>“ (B4).
10. Zasuňte zpět nádržku (prázdnou) a stiskněte posuvnou šipku „>“ (B4).
11. Potvrďte, pokud jste připraveni a stiskněte „OK“ (B3).
12. Počkejte, až kávovar provede vyprázdnění; (Pozor: horká voda z dávkovačů!). V průběhu vyprázdnění okruhu může být přístroj hlučnější: jedná se o běžný provoz kávovaru.
13. Po dokončení vyprázdnění vyjměte, vyprázdněte a znovu vložte odkapávací misku, poté stiskněte „OK“ (B3).
14. Stiskněte „OK“ (B3): kávovar se vypne (standby).
15. Odpojte kávovar z elektrické sítě.
16. Při následujícím zapnutí přístroje postupujte podle pokynů kapitoly „První použití kávovaru“.

Preference: Automatické vypnutí

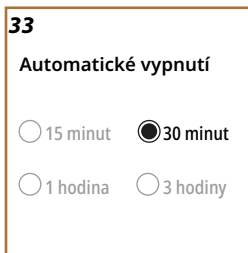
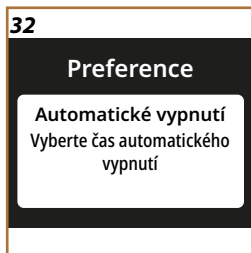

1. Stiskněte tlačítko  (B2).
2. Stiskněte posuvné šipky „>“ (B4) nebo „<“ (B5) až do výběru „Preference“. Stiskněte „OK“ (B3).
3. Stiskněte posuvné šipky „>“ (B4) nebo „<“ (B5) až do výběru „Automatické vypn.“ (obr. 32).

Je možné nastavit automatické vypnutí, aby se zajistilo, že se přístroj vypne po 15 nebo 30 minutách nebo po 1 nebo 3 hodinách nečinnosti.

4. Stiskněte „OK“ (B3): na displeji se zobrazí aktuálně zvolený čas automatického vypnutí a další volitelné možnosti (obr. 33).
5. Stiskněte posuvné šipky „>“ (B4) nebo „<“ (B5) až do výběru času automatického vypnutí: stiskněte „OK“ (B3) pro uložení nového nastavení.
6. Stiskněte „↶“ (B6) pro návrat na předchozí obrazovku.
7. Stiskněte „↷“ (B6) pro návrat na domovskou stránku.



34**Preference**

Zvukový signál
Aktivovat nebo deaktivovat
zvukové signály

Preference: Zvukový signál

1. Stiskněte tlačítko  (B2).
2. Stiskněte posuvné šipky „>“ (B4) nebo „<“ (B5) až do výběru „Preference“. Stiskněte „OK“ (B3).
3. Stiskněte posuvné šipky „>“ (B4) nebo „<“ (B5) až do výběru „Zvukový signál“ (obr. 34).

Když je aktivní, kávovar vydá zvukový signál při každém úkonu. U této položky můžete aktivovat nebo deaktivovat zvukový signál:

4. Stiskněte „OK“ (B3): na displeji se zobrazí aktuálně aktivní preference.
5. Stiskněte posuvné šipky „>“ (B4) nebo „<“ (B5) pro aktivaci (On) nebo deaktivaci (Off) funkce: stiskněte „OK“ (B3) pro uložení nového nastavení.
6. Stiskněte  (B6) pro návrat na předchozí obrazovku.
7. Stiskněte  (B6) pro návrat na domovskou stránku.

35**Preference**

Úspora energie
Použít tuto funkci pro šetření
s energií



**Preference: Úspora energie**

1. Stiskněte tlačítko  (B2).
2. Stiskněte posuvné šipky „>“ (B4) nebo „<“ (B5) až do výběru „Preference“. Stiskněte „OK“ (B3).
3. Stiskněte posuvné šipky „>“ (B4) nebo „<“ (B5) až do výběru „Úspora energie“ (obr. 35).

Když je funkce aktivní, zaručuje nižší spotřebu energie v souladu s platnými evropskými normami. U této položky můžete aktivovat nebo deaktivovat úsporu energie:

4. Stiskněte „OK“ (B3): na displeji se zobrazí aktuálně aktivní preference.
5. Stiskněte posuvné šipky „>“ (B4) nebo „<“ (B5) pro aktivaci (On) nebo deaktivaci (Off) funkce: stiskněte „OK“ (B3) pro uložení nového nastavení.

Poznámka:

- Symbol  označuje, že je funkce aktivní.
- Symbol  označuje, že funkce není aktivní.

36**Preference**

Teplota kávy
Nastavte teplotu vody
použitou k přípravě kávy

Preference: Teplota kávy

1. Stiskněte tlačítko  (B2).
2. Stiskněte posuvné šipky „>“ (B4) nebo „<“ (B5) až do výběru „Preference“. Stiskněte „OK“ (B3).
3. Stiskněte posuvné šipky „>“ (B4) nebo „<“ (B5) až do výběru „Teplota kávy“ (obr. 36).

Pod touto položkou můžete upravit teplotu vody, se kterou je vydána káva.

4. Stiskněte „OK“ (B3): na displeji se zobrazí aktuálně aktivní preference.
5. Stiskněte posuvné šipky „>“ (B4) nebo „<“ (B5) pro výběr požadované teploty: stiskněte „OK“ (B3) pro uložení nového nastavení.
6. Stiskněte „↶“ (B6) pro návrat na předchozí obrazovku.
7. Stiskněte „↷“ (B6) pro návrat na domovskou stránku.

Poznámka:

Změny teploty mají větší vliv u velkých nápojů.

Preference: Nastavení mlýnku

1. Stiskněte  pro vstup do nabídky nastavení (obr. 13).
2. Stiskněte posuvné šipky „>“ (B4) nebo „<“ (B5) až do výběru „Preference“. Stiskněte „OK“ (B3).
3. Stiskněte posuvné šipky „>“ (B4) nebo „<“ (B5) až do výběru „Nastavení mlýnku“ (obr. 37).

Kávovar nabídne videonávod, jak správně provést nastavení mlýnku na kávu a dosáhnout vynikajících výsledků.

4. Stiskněte „OK“ (B3): prostudujte si rady ohledně nastavení mletí a procházejte stránky pomocí šipek „>“ (B4) nebo „<“ (B5) pro přečtení si celého videonávodu.
5. Stiskněte „OK“ (B3) pro návrat na domovskou stránku.

Poznámka:

- Další nastavení mlýnku se doporučuje provadět až po výdeji alespoň 3 káv podle popsaného postupu. Pokud se znovu objeví nesprávný výdej kávy, postup zopakujte.
- Otočným regulátorem je možné otáčet pouze tehdy, když je kávomlýnek v provozu v počáteční fázi přípravy kávového nápoje.

Preference: Tvrdost vody

1. Stiskněte tlačítko  (B2).
2. Stiskněte posuvné šipky „>“ (B4) nebo „<“ (B5) až do výběru „Preference“. Stiskněte „OK“ (B3).
3. Stiskněte posuvné šipky „>“ (B4) nebo „<“ (B5) až do výběru „Tvrdost vody“ (obr. 38).

Pro nastavení nové tvrdosti vody postupujte následovně:

4. Zkontrolujte tvrdost vody, jak je označeno na „Zkontrolujte tvrdost vody“.
5. Stiskněte „OK“ (B3) a změňte výběr posuvnými šipkami „>“ (B4) nebo „<“ (B5).
6. Stiskněte „OK“ (B3) pro uložení nového nastavení.

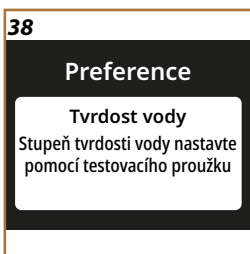
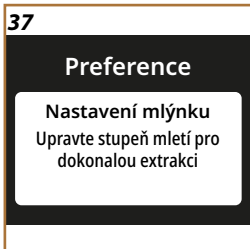

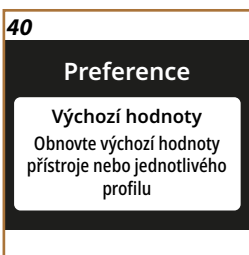
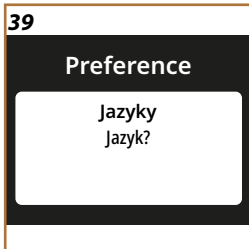

7. Stiskněte „“ (B6) pro návrat na předchozí obrazovku.
8. Stiskněte „“ (B6) pro návrat na domovskou stránku.

Preference: Jazyky

1. Stiskněte tlačítko (B2).
2. Stiskněte posuvné šipky „>“ (B4) nebo „<“ (B5) až do výběru „Preference“. Stiskněte „OK“ (B3).
3. Stiskněte posuvné šipky „>“ (B4) nebo „<“ (B5) až do výběru „Jazyky“ (obr. 39).

Pro nastavení nového jazyka postupujte následovně:

4. Stiskněte „OK“ (B3) a změňte výběr posuvnými šipkami „>“ (B4) nebo „<“ (B5).
5. Stiskněte „OK“ (B3) pro uložení nového nastavení.
6. Stiskněte „“ (B6) pro návrat na předchozí obrazovku.
7. Stiskněte „“ (B6) pro návrat na domovskou stránku.

Preference: Výchozí hodnoty

1. Stiskněte tlačítko (B2).
2. Stiskněte posuvné šipky „>“ (B4) nebo „<“ (B5) až do výběru „Preference“. Stiskněte „OK“ (B3).
3. Stiskněte posuvné šipky „>“ (B4) nebo „<“ (B5) až do výběru „Výchozí hodnoty“ (obr. 40).

Pomocí této funkce se obnoví všechna nastavení nabídky a všechna přizpůsobení provedená uživatelem a vrátí se na výchozí hodnoty (kromě jazyka, který zůstává již nastavený, a statistiky).

4. Stiskněte „OK“ (B3): posuvnými šipkami „>“ (B4) nebo „<“ (B5) vyberte, co chcete resetovat: „Kávovar“ nebo „Jeden profil“.
- **Kávovar:** Stiskněte „OK“ (B3) 2 krát a vyčkejte, až se kávovar resetuje. Stiskněte znovu „OK“ (B3) pro návrat na domovskou stránku.

Poznámka:

Po obnovení výchozích hodnot, znovu nabídne úvodní videonávod

- **Jeden profil:** Stiskněte „OK“ (B3) a posuvnými šipkami „>“ (B4) nebo „<“ (B5) vyberte profil k resetování. Stiskněte „OK“ (B3) 2 krát a počkejte, až kávovar resetuje profil. Stiskněte znovu „OK“ (B3) pro návrat na domovskou stránku.

Informace: Statistika

1. Stiskněte tlačítko (B2).
2. Stiskněte posuvné šipky „>“ (B4) nebo „<“ (B5) až do výběru „Informace“. Stiskněte „OK“ (B3).

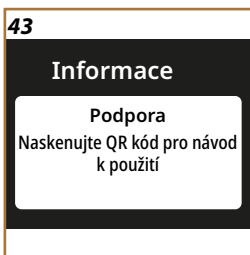

3. Stiskněte posuvné šipky „>“ (B4) nebo „<“ (B5) až do výběru „Statistika“ (obr. 41).
4. Stiskněte „OK“ (B3). Zobrazte všechny údaje vašeho kávovaru posouváním šipkami „>“ (B4) nebo „<“ (B5).
5. Stiskněte „↩“ (B6) pro návrat na předchozí obrazovky.
6. Stiskněte 2 krát „↩“ (B6) pro návrat na domovskou stránku

Informace: Sériové číslo



1. Stiskněte tlačítko  (B2).
2. Stiskněte posuvné šipky „>“ (B4) nebo „<“ (B5) až do výběru „Informace“. Stiskněte „OK“ (B3).
3. Stiskněte posuvné šipky „>“ (B4) nebo „<“ (B5) až do výběru „Sériové číslo“ (obr. 42). Na obrazovce se objeví sériové číslo kávovaru, které je užitečné pro identifikaci kávovaru.
4. Stiskněte „↩“ (B6) pro návrat na předchozí obrazovky.
5. Stiskněte „↩“ (B6) pro návrat na domovskou stránku.

Informace: Podpora

1. Stiskněte tlačítko  (B2).
2. Stiskněte posuvné šipky „>“ (B4) nebo „<“ (B5) až do výběru „Informace“. Stiskněte „OK“ (B3).
3. Stiskněte posuvné šipky „>“ (B4) nebo „<“ (B5) až do výběru „Podpora“ (obr. 43).
4. Stiskněte „OK“ (B3). Naskenujte QR kód pomocí chytrého telefonu pro zobrazení návodu a získání podpory.
5. Stiskněte „↩“ (B6) pro návrat na předchozí obrazovky.
6. Stiskněte 2 krát „↩“ (B6) pro návrat na domovskou stránku.

Magnifica Evo Next Výběr profilů

Kávovar má 3 volitelné profily, z nichž každý odpovídá jiné barvě:

- Profil 1: 
- Profil 2: 
- Profil 3: 

Kávovar je přednastaven na Profil 1: chcete-li přepnout na jiný profil, stiskněte tlačítko  (B7): výběr profilu lze provést před i po výběru nápoje.



Magnifica Evo Next Kávové nápoje

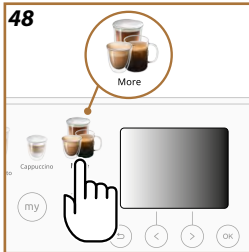
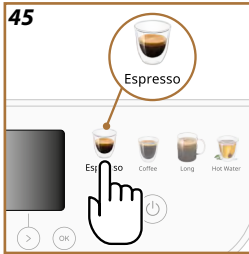
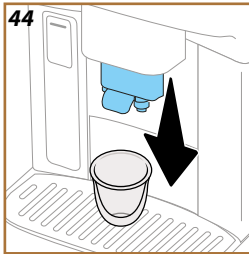

Vybavení kávovaru pro přípravu kávových nápojů

Pozor!

Nepoužívejte zelená, karamelizovaná nebo kandovaná kávová zrna, protože se mohou přilepit na mlýnek a způsobit jeho nepoužitelnost.

1. Umístíte 1 nebo 2 šálky pod dávkovač kávy (A5).
2. Sklopte dávkovač tak, abyste ho přiblížili co nejvíce k šálku (obr. 44): tak získáte lepší cremu.

Kávovar nabízí širokou škálu kávových nápojů, ze kterých si můžete vybrat. Viz **Nabídka nápoje extra** (liší se v závislosti na modelech) ohledně detailů nápojů zahrnutých v „More“ (B10).

Kávové nápoje s přímou volbou

1. Stiskněte obrázek odpovídající nápoji (např. Espresso) (obr. 45).
2. Stiskněte „OK“ (B3), pokud chcete vydat nápoj se standardním množstvím a aroma, nebo nápoj upravte podle sebe následovně:
 - Stiskněte posuvnou šipku „<“ (B5) pro úpravu množství (obr. 46): **S, M, L** nebo **XL**.
 - Stiskněte posuvnou šipku „>“ (B4) pro úpravu aroma (obr. 47): od **1** (velmi slabé) do **5** (velmi silné).
3. Stiskněte „OK“ (B3) pro zahájení přípravy. přístroj pokračuje v přípravě a na displeji se zobrazí popis každé jednotlivé fáze (mletí, výdej kávy).
4. Po dokončení výdeje můžete uložit změny v aktuálním profilu stisknutím „OK“ (B3). Pokud si nepřejete uložit nová nastavení, stiskněte „↶“ (B6).

Poznámka

Pokud jsou uložena, nová nastavení zůstanou v paměti POUZE ve zvoleném profilu.

Přístroj je připraven pro nové použití.

Nápoj z nabídky „More“ (B10)

1. Stiskněte obrázek „More“ (obr. 48).
2. Stiskněte posuvné šipky „>“ (B4) nebo „<“ (B5) až do výběru požadovaného nápoje. Stiskněte „OK“ (B3).
3. Stiskněte „OK“ (B3) pro výběr požadovaného nápoje.
4. Vstoupí se do osobního nastavení nápoje:
 - Stiskněte posuvnou šipku „<“ (B5) pro úpravu množství (obr. 46): **S, M, L** nebo **XL**.
 - Stiskněte posuvnou šipku „>“ (B4) pro úpravu aroma (obr. 47): od **1** (velmi slabé) do **5** (velmi silné).
5. Stiskněte „OK“ (B3) pro zahájení přípravy. přístroj pokračuje v přípravě a na displeji se zobrazí popis každé jednotlivé fáze (mletí, výdej kávy).

- Po dokončení výdeje můžete uložit změny v aktuálním profilu stisknutím „OK“ (B3). Pokud si nepřejete uložit nová nastavení, stiskněte ↶ (B6).

Poznámka

Pokud jsou uložena, nová nastavení zůstanou v paměti POUZE ve zvoleném profilu.

Příprava s předemletou kávou

Pozor!

- Nikdy nesypte předemletou kávu do vypnutého kávovaru; zabrání se tím jejímu rozsypaní uvnitř přístroje a jeho znečištění. Kávovar by se takto mohl poškodit.
- Nikdy nevkládejte více než 1 zarovnanou odměrku (D1), jinak by se vnitřek kávovaru mohl ušpinit nebo by se násypka mohla ucpat.
- Pokud používáte předemletou kávu, můžete připravit pouze jeden šálek kávy najednou.
- S předemletou kávou nelze připravovat nápoje **Doppio+, 2x Espresso, Cappuccino+**.
- Při přípravě kávy **Long**: v polovině přípravy, na výzvu přístroje, vložte zarovnanou odměrku předem namleté kávy a stiskněte „OK“ (B3).

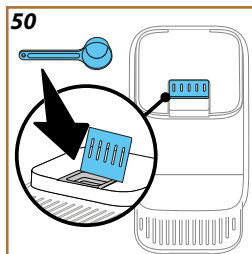
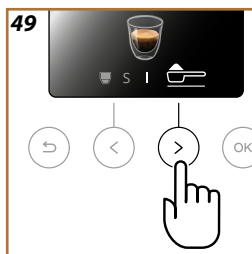



- Vyberte nápoj k přípravě, jak je zobrazeno v kapitolách „Kávové nápoje s přímou volbou“ nebo „Nápoj z nabídky „More“ (B10)“
 - Po vstupu do osobního nastavení nápoje stiskněte posuvnou šipku „>“ (B4), dokud se nezobrazí symbol ☕ (kávová odměrka) (obr. 49).
 - Zvedněte dvířka násypky na předemletou kávu (A2) (obr. 50).
 - Zkontrolujte, zda násypka na předemletou kávu není ucpaná; přidejte jednu zarovnanou odměrku předemleté kávy a stiskněte „OK“ (B3) pro pokračování ve výdeji.
 - Přístroj přistoupí k výdeji a na displeji se zobrazí popis každé jednotlivé fáze (ohřev vody, výdej kávy).
- Po dokončení přípravy je přístroj připraven pro další použití.

- Zatímco kávovar připravuje kávu, výdej lze kdykoli zastavit stisknutím tlačítka odpovídajícím „Stop“ (B5) nebo „↶“ (B6).
- Jakmile je výdej dokončen, pokud chcete zvýšit množství kávy, jednoduše stisknete tlačítko odpovídající „Extra“ (B4). Po dosažení požadovaného množství stisknete tlačítko odpovídající „Stop“ (B5) nebo „↶“ (B6).
- Během používání se na displeji objeví některé zprávy („Naplňte nádržku na vodu čerstvou vodou až do úrovně MAX“, atd.), jejichž význam najdete v kapitole „Časté a alarmové zprávy“.
- Pokud káva vytéká po kapkách, nebo je málo tělnatá, má málo cremy nebo je příliš studená, prohlédněte si videonávod na úpravu mletí (viz odstavec „Nastavení mlýnku“) a kapitolu „FAQ“.
- Pokud je režim „Úspora energie“ aktivní, může výdej první kávy zabrat několik sekund čekání navíc.

Rady pro teplejší kávu

Pro dosažení teplejší kávy se doporučuje:

- provést proplachování před výdejem kávy (viz „Proplachování“ nabídka nastavení  (B2)).
- šálky nahřát horkou vodou (použitím funkce horká voda, viz kapitola „Horká voda“).
- zvýšit nastavení teploty kávy (viz „Teplota kávy“ v nabídce nastavení  (B2)).



Příprava karafy na mléko

Poznámka





Abyste se vyhnuli špatně napěněnému mléku nebo mléku s velkými bublinami, vždy čistěte karafy na mléko podle pokynů uvedených v odstavcích „Čištění karafy na mléko po každém použití (funkce clean)” a “Hlubkové čištění karafy na mléko”

Jaké mléko použít?

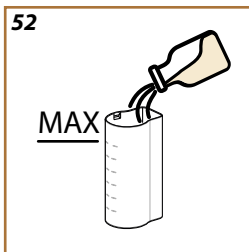
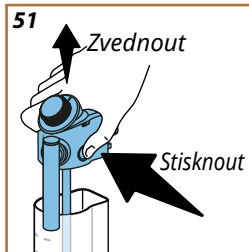
Množství pěny se může lišit v závislosti na:

- teplotě mléka nebo rostlinného nápoje (pro dosažení nejlepších výsledků vždy používejte mléko nebo rostlinné nápoje o teplotě v chladničce, 5 °C);
- typu mléka nebo rostlinného nápoje;
- použité značce;
- složení a nutričních hodnotách.



| LatteCrema HOT | |
|---|---|
|  Kravské mléko | |
| Plnotučné (obsah tuku > 3,5 %) | ✓ |
| Polotučné (obsah tuku mezi 1,5 a 1,8%) | |
| Odtučněné (tuky < 0,5%) | |
| Rostlinné nápoje | |
|  Sójový | ✓ |
|  Mandlový | ✓ |
|  Ovesný | ✓ |

Naplňte a zahákněte karafu na mléko

1. Stiskněte uvolňovací tlačítko (E4) a zvedněte víko (obr. 51).
2. Naplňte nádobku na mléko (E8) dostatečným množstvím mléka, ale nepřekročte hladinu MAX vytlačenou na nádobce (obr. 52);

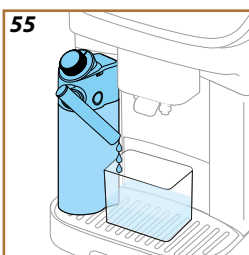
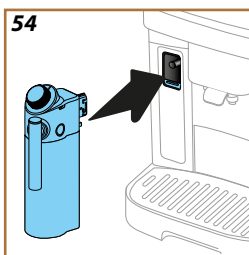
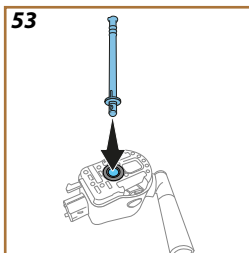

3. Ujistěte se, že je trubička pro nasávání mléka (E7) dobře zasunutá do příslušného uložení na dně víka karafy na mléko (obr. 53);
4. Vložte víko zpět na nádobku na mléko;
5. Sklopte dvířka konektoru karafy (A4) a zahákněte zatlačením karafy až na doraz (obr. 54). Kávovar vydá zvukový signál (pokud je funkce aktivní);
6. Umístěte dostatečně velký šálek pod ústí dávkovače (A5) kávy a pod dávkovač mléka (E6).
7. Ujistěte se, že je kolečko (E2) v poloze  (Froth) .

Příprava nápojů s mlékem

Zvolte požadovaný nápoj přímo z ovládacího panelu (B9) nebo z „More“ (B10) .

Stejně jako u kávových nápojů je možné získat personalizovaný nápoj výběrem možností, které kávovar nabízí.

Stiskněte obrázek týkající se požadovaného nápoje přímo na domovské stránce.

Pro ruční přerušení výdeje: stiskněte posuvnou šipku „<“ (B5) v úrovni „Stop“ pro přechod na následující ingredienci nebo stiskněte „↶“ (B6) pro přerušení celé přípravy.

Čištění karafy na mléko po každém použití (funkce clean)

Po každém výdeji nápoje s mlékem vás kávovar vyzve k vyčištění víka karafy na mléko (E1). Chcete-li zahájit čištění, postupujte takto:

1. Nechte karafu na mléko zasunutou v přístroji (není nutné vyprazdňovat nádobu na mléko);
2. Umístěte jeden šálek nebo jinou nádobu pod dávkovač mléka (E6) (obr. 55);
3. Stiskněte „OK“ (B3) pro zahájení čištění: z dávkovače mléka vyteče horká voda a pára. Čištění se přeruší automaticky.

Pokud musím provést několik příprav za sebou:

- Po každé přípravě mléka se zobrazí zpráva, abyste vyčistili karafu (funkce Clean): další nápoje můžete vydávat jejich přímou volbou nebo stisknutím „↶“ (B6) pro odložení čištění. Po poslední přípravě proveďte čištění karafy na mléko.

Na konci příprav je nádoba na mléko prázdná nebo není dostatek mléka pro další recepty

- Po provedení čištění (funkce „Clean“) rozeberte karafu na mléko a vyčistěte všechny součásti podle postupu uvedeného v odstavci „*Hlubkové čištění karafy na mléko*“

Na konci příprav je v nádobě ještě dostatek mléka pro další recepty

- Po provedení čištění (funkce „Clean“) vyjměte karafu na mléko a uložte ji hned do chladničky. Karafu lze skladovat v chladničce nejdéle 2 dny, poté vyčistěte všechny součásti podle postupu v odstavci „Hlubkové čištění karafy na mléko“.

Pozor:

Pokud byla karafa na mléko ponechána mimo chladničku déle než 30 minut, rozeberte a očistěte všechny součásti, jak je popsáno v postupu v odstavci „Hlubkové čištění karafy na mléko“.

Obecné poznámky po přípravě nápojů s mlékem:

- Pokud čištění není provedeno, na domovské stránce se zobrazí symbol  (C4) na připomenutí, že je nutné vyčistit karafu na mléko. Pro spuštění funkce viz „Karafa na mléko“
- V některých případech, pro provedení čištění, je nutné počkat, dokud se přístroj nezahřeje.
- Pro správné vyčištění počkejte na konec čištění (funkce CLEAN). Funkce je automatická. Nesmí být zastavena, když probíhá.

1. Zatlačte směrem dolů dvířka konektoru příslušenství (A4) a zasuňte dávkovač horké vody (D2) (obr. 7).
2. Položte šálek pod dávkovač horké vody.
3. Stiskněte na ovládacím panelu (B) obrázek odpovídající horké vodě.
4. Stiskněte posuvnou šipku „<“ (B5) pro výběr množství (obr. 46): S, M, L nebo XL.
5. Stiskněte „OK“ (B3) pro zahájení přípravy.
6. Výdej se automaticky zastaví.

Poznámka

- Pro ruční přerušení výdeje stiskněte tlačítko odpovídající „Stop“ (B5) nebo „↶“ (B6).
- Jakmile je výdej automaticky přerušen, lze jej zvýšit stisknutím tlačítka odpovídajícímu tlačítku „Extra“ (B4).

Funkce My vám umožňuje zvolit množství každé ingredience použité k přípravě požadovaného nápoje.

1. Zkontrolujte, že je vybrán profil (C3) , pro který chcete provést osobní nastavení nápoje.
2. Můžete přistoupit k funkci stisknutím příslušného tlačítka „my“ (B8) a poté posuvné šipky „>“ (B4); vyberte nápoj určený k osobnímu nastavení (nápoj s přímou volbou (B9) nebo v nabídce „More“ (B10)). Nebo se k němu dostanete výběrem požadovaného nápoje (přímo nebo v nabídce „More“) a poté tlačítkem „my“.
3. U příprav na bázi kávy vyberte aroma pomocí posuvné šipky „>“ (B4).
4. Stiskněte „OK“ (B3).
5. Zkontrolujte, zda je pod dávkovačem kávy správná velikost šálku (A5) a stiskněte „OK“ (B3).
6. S postupným výdejem se zaplní progresivní lišta. Po dosažení minimálního programovatelného množství tlačítko „OK“ (B3) bliká.
7. Po dosažení požadovaného množství v šálku stiskněte „OK“ (B3).
8. Stiskněte „OK“ (B3) pro uložení do paměti nových parametrů nápoje pro vybraný profil.

Poznámka

- V případě uložení zůstanou nová nastavení v paměti POUZE ve zvoleném profilu (C3).
- Přizpůsobením jednoho nápoje se automaticky přizpůsobí i příslušný dvojitý nápoj (např. Espresso).
- Programování je možné kdykoli ukončit stisknutím „↶“ (B6): hodnoty nebudou uloženy.
- Pokud byl nápoj již naprogramován, kávovar přepíše naprogramování stávajícího.

Tabulka s množstvími

| Nápoj* | Standardní množství | Naprogramovatelné množství |
|-------------|---------------------|----------------------------|
| Espresso | 40 ml | 20-180 ml |
| 2x Espresso | 40 ml + 40 ml | 20-180 ml + 20-180 ml |
| Káva | 180 ml | 100-270 ml |
| Long | 160 ml | 115-250 ml |
| Americano | 150 ml | 70-480 ml |
| Doppio+ | 120 ml | 80-180 ml |
| Horká voda | 250 ml | 20-420 ml |

(*) Různé nápoje podle typu a čísla v závislosti na modelu.



Magnifica Evo Next Čištění kávovaru

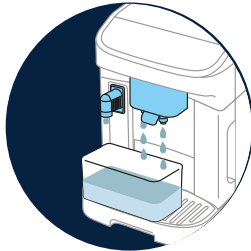

➔ VNITŘNÍ OKRUH PŘÍSTROJE

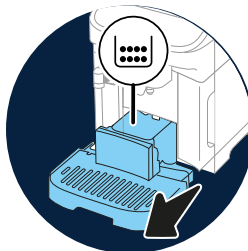

➔ ZÁSOBNÍK NA KÁVOVÉ SEDLINY

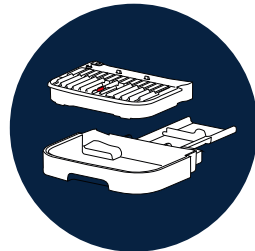

➔ ODKAPÁVACÍ MISKA A MŘÍŽKA MISKY

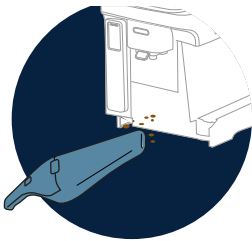

➔ VNITŘNÍ PROSTOR KÁVOVARU

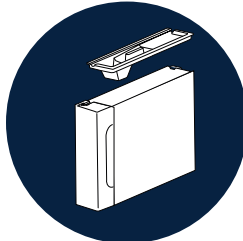

➔ NÁDRŽKA NA VODU



➔ ÚSTÍ DÁVKOVAČE KÁVY



➔ JEDNOTKA VYJÍMATELNÁ SPAŘOVACÍ JEDNOTKA



➔ NÁSYPKA NA PŘEDEMLETU KÁVY



➔ OVLÁDACÍ PANEĽ (B)

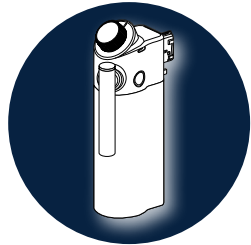

➔ „HLBOUKOVÉ ČIŠTĚNÍ KARAFY NA MLÉKO“

Poznámka

- Na čištění kávovaru nepoužívejte ředidla, abrazivní čisticí prostředky nebo alkohol. U superautomatických přístrojů De'Longhi není nutné k čištění kávovaru používat chemické přísady.
- Na odstraňování vodního kamene nebo kávových usazenin nikdy nepoužívejte kovové předměty, protože by mohlo dojít k poškrábání kovového nebo plastového povrchu.

Co mýt v myčce nádobí

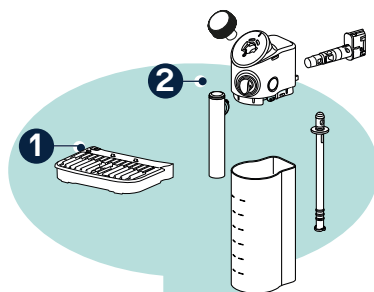

1 Mřížka misky (A12)

2 Karafa Lattecrema Hot
(všechny součásti je
třeba rozebrat)

Vnitřní okruh přístroje

Při nepoužívání po dobu delší než 3-4 dny se důrazně doporučuje, před použitím kávovaru, je zapnout (**Zapnutí kávovaru**) a provést 2-3 propláchnutí zvolením funkce „**Proplachování**“.

Poznámka

Je normální, že po provedení tohoto čištění bude voda v zásobníku na kávové sedliny (A11)

Zásobník na kávové sedliny

Když o to přístroj požádá, je nutné jej vyprázdnit a vyčistit. Dokud nedojde k vyčištění zásobníku na sedliny (A11) kávovar nebude schopen připravit kávu. Přístroj signalizuje potřebu vyprázdnit zásobník, i když není plný, pokud uběhlo 72 hodin od provedení první přípravy (pro správné počítání 72 hodin musí být přístroj pořád připojen k napájení).

Pozor! Nebezpečí opaření

Pokud se připravuje několik nápojů s mlékem za sebou, kovový tácek na odkládání šálek (A6) se zahřeje a bude horký. Než se jí dotknete, počkejte, až vychladne, a uchopte jej pouze zepředu.

Pro čištění (při zapnutém kávovar):

1. Vyměňte odkapávací misku (A7) a zásobník na sedliny (A11);
2. Vyprázdněte a vyčistěte odkapávací misku a zásobník na sedliny, přičemž dbejte na odstranění všech zbytků, které se mohly usadit na dně.
3. Zasuňte zpět odkapávací misku spolu s mřížkou (A12) a zásobníkem na kávové sedliny.

Pozor!

Při vyjmutí odkapávací misky je nutné vždy vyprázdnit zásobník na sedliny, i když není zcela zaplněný. Pokud tak neučiníte, může se stát, že při přípravě dalších káv se zásobník na sedliny naplní více, než se očekávalo, a kávovar se ucpe.

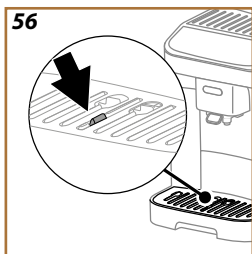

Odkapávací miska a mřížka misky

Odkapávací miska (A7) je vybavena plovoucím indikátorem (A13) (červené barvy) hladiny obsažené vody (obr. 56).

Dříve než tento indikátor začne vychývat z tácku pro odkládání šálek (A6), je nutné misku vyprázdnit a vyčistit, jinak by voda mohla přetéct přes okraj a poškodit kávovar, opěrnou plochu či okolní prostor. Pro vyjmutí odkapávací misky postupujte následovně:

1. Vyměňte odkapávací misku se všemi součástmi (obr. 21).
2. Odstraňte zásobník na sedliny (A11): vyprázdněte zásobník na sedliny;
3. Odstraňte odkládací tácek na šálky (A6) a mřížku misky (A12) a všechny součásti důkladně umyjte: odkládací mřížku na šálky nelze mýt v myčce nádobí;
4. Znovu vložte odkapávací misku se všemi součástmi do přístroje.

Pozor!

Při vyjmutí odkapávací misky je nutné vždy vyprázdnit zásobník na sedliny, i když není zcela zaplněný. Pokud tak neučiníte, může se stát, že při přípravě dalších káv se zásobník na sedliny naplní více, než se očekávalo, a kávovar se ucpe.

Vnitřní prostor kávovaru

Nebezpečí úrazu elektrickým proudem!

Před čištěním vnitřních částí musí být přístroj vypnutý (viz "Vypnutí kávovaru") a odpojený od elektrické sítě. Nikdy přístroj neponožte do vody

1. Pravidelně (přibližně jednou za měsíc) kontrolujte, zda vnitřní prostor kávovaru (přístupný po vyjmutí odkapávací misky (A15)) není znečištěný;
2. Všechny zbytky vysajte ručním vysavačem

Nádržka na vodu

Pravidelně čistěte (přibližně jednou za měsíc) a při každé výměně změkčovacího filtru (D5) nádržku na vodu (A9).

1. Vyjměte nádržku na vodu, odstraňte změkčovací filtr (pokud je namontován) a propláchněte jej pitnou vodou;
2. Vyprázdněte nádržku na vodu a vyčistěte ji horkou vodou (cca 40 °C), v případě potřeby použijte čistý neabrazivní hadřík. Důkladně opláchněte pod tekoucí vodou;
3. Pokud byl filtr dříve vyjmut, znovu jej vložte, naplňte čerstvou pitnou vodou do úrovně MAX a znovu vložte nádržku do kávovaru;
4. (Pouze pokud je zasunut změkčovací filtr) Vydejte 100 ml horké vody pro opětovnou aktivaci filtru.

Poznámka:

Pokud kávovar nepoužíváte déle než 3 dny, vyčistěte nádržku na vodu, jak je popsáno výše.

Ústí dávkovače kávy

1. Čistěte pravidelně dávkovač kávy (A5) čistým hadříkem;
2. Zkontrolujte, zda otvory v dávkovači kávy nejsou ucpané. V případě potřeby odstraňte usazeniny kávy pomocí párátko.

Vyjímatelná spařovací jednotka

Spařovací jednotku (A16) je nutné čistit alespoň jednou za měsíc.

Pozor!

Spařovací jednotku nelze vyjmout, pokud je kávovar zapnutý.

1. Ujistěte se, že byl přístroj správně vypnutý (viz kapitola „Vypnutí kávovaru“);
2. Vyjměte nádržku na vodu (A9) (obr. 4);
3. Otevřete dvířka spařovací jednotky (A14) (obr. 57) umístěná na pravém boku, použitím horního háku;

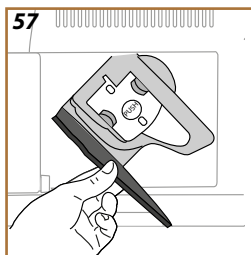

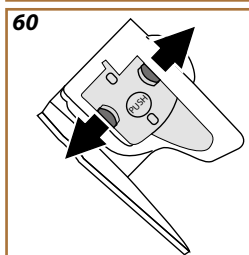
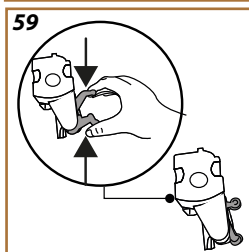
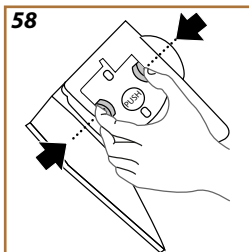

- Zatlačte směrem dovnitř dvě barevná uvolňovací tlačítka (obr. 58) a současně vyjměte spařovací jednotku směrem ven;
- Ponořte spařovací jednotku do čerstvé pitné vody zhruba na 5 minut a poté ji propláchněte pod kohoutkem;

Pozor!

OPLACHUJTE POUZE VODOU
BEZ MYCÍCH PROSTŘEDKŮ - BEZ MYČKY

- Čistěte spařovací jednotku bez použití čistících prostředků, protože by ji mohly poškodit.
- Pomocí štětečku vyčistěte případné zbytky kávy v uložení spařovací jednotky, které jsou vidět přes dvířka spařovací jednotky;
- Po vyčištění vložte spařovací jednotku zpět do držáku; poté spařovací jednotku zatlačte, dokud neuslyšíte zacvaknutí;

Poznámka:

Pokud se spařovač špatně zasouvá, je nutné jej (před zasunutím) upravit na správnou velikost stisknutím dvou páček (obr. 59).

- Po vložení se ujistěte, že dvě barevná tlačítka vyskočila směrem ven (obr. 60);
- Zavřete dvířka spařovací jednotky a zkontrolujte, zda jsou pevně zajištěna;
- Zasuňte zpět nádržku na vodu.

Násypka na předemletou kávu

Čistěte pravidelně násypku na předemletou kávu (zhruba jednou za měsíc) štětečkem. Postupujte následovně

- Vypněte kávovar (viz „Vypnutí kávovaru“);
- Otevřete dvířka násypky (A2);
- Vyčistěte násypku štětečkem;
- Zavřete dvířka.

Pozor!

Po vyčištění se ujistěte, že v násypce není žádné příslušenství. Přítomnost cizích těles v násypce během provozu kávovaru by mohla poškodit spotřebič.

Ovládací panel (B)

- Vypněte kávovar (viz odstavec „Vypnutí kávovaru“);
- Oprašte měkkým, neabrazivním hadříkem.
- Přitvrdte na odolnějších skvrnách, aniž byste nadměrně tlačili.

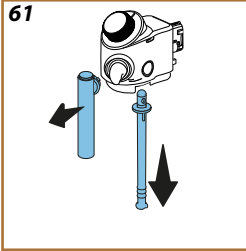

Hlubkové čištění karafy na mléko

Tato operace zaručí optimální výsledky v průběhu času. Postupujte následovně:

1. Stiskněte uvolňovací tlačítko (E4) a zvedněte víko (obr. 51).
2. Otočte hadičku pro výdej mléka (E6) do kolmé polohy a stáhněte ji (obr. 61); vytáhněte hadičku pro nasávání (E7) (obr. 61).
3. Vyměňte konektor (E5) jeho jemným pootočením a vytažením (obr. 62).
4. Otočte knoflík (E2) do polohy „Remove“ a vysuňte jej (obr. 63).
5. Umyjte v myčce (doporučeno) nebo v ruce, jak je uvedeno dále:

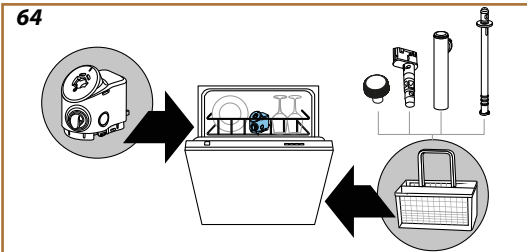
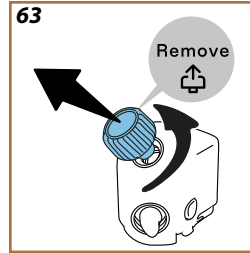
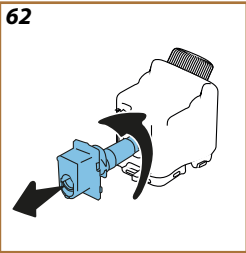

- V myčce nádobí: Všechny součásti opláchněte horkou pitnou vodou (nejméně 40 °C): umístěte víko ve svislé poloze do horního koše myčky a malé odnímatelné části (výlevku, trubičku pro nasávání, konektor, knoflík) do koše na příbory (obr. 64). Spusťte program na 50°C, např.: Eco Standard.
- Ručně: Všechny součásti pečlivě propláchněte horkou pitnou vodou (alespoň 40°C), abyste odstranili všechny viditelné zbytky: ujistěte se, že voda prochází mezi otvory. Namočte všechny součásti (včetně

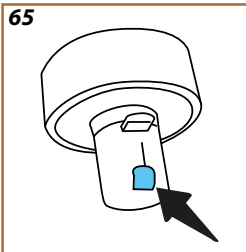

nádoby na mléko) do horké pitné vody (nejméně 40 °C) a prostředku na mytí nádobí na dobu nejméně 30 minut. Všechny součásti důkladně propláchněte teplou pitnou vodou a otřete je jednotlivě rukama.

6. Ujistěte se, že v dutině a drážce na spodní straně knoflíku nejsou žádné zbytky mléka (obr. 65). V případě potřeby je seškrábněte párátkem;
7. Zkontrolujte, zda sací a výstupní trubka nejsou ucpány zbytky mléka
8. Osušte součásti čistým a suchým hadříkem;
9. Znovu sestavte všechny součásti karafy na mléko.

Poznámka:

Kávovar vás pravidelně upozorňuje na nutnost důkladného vyčištění karafy a opakuje sekvenci pro hlubkové čištění.



Pozor!

- Před použitím si přečtěte pokyny a označení na obalu odvápňovacího prostředku.
- Doporučujeme používat výhradně odvápňovací přípravek De'Longhi. Použití nevhodných odvápňovacích přípravků nebo nesprávné provádění odvápňení by mohly vést ke vzniku závad, na které se nevztahuje záruka výrobce.
- Odvápňovací přípravek může poškodit citlivé povrchy. Pokud dojde k náhodnému úniku produktu, okamžitě jej osušte.

| Pro provedení odvápňení | |
|-------------------------|--------------------------------------|
| Odvápňovací přípravek | Odvápňovací přípravek De'Longhi (D4) |
| Nádoba | Doporučený objem: 2 l |
| Doba | ~25min |

Odvápňte kávovar, když se na domovské stránce objeví příslušná zpráva: pokud si přejete provést odvápňení ihned, stiskněte „OK“ (B3) a postupujte podle pokynů krok za krokem na displeji (B11) kávovaru.

Pro odložení odvápňení na jiný okamžik stiskněte „↶“ (B6): na domovské stránce kontrolka (C2) připomíná, že přístroj potřebuje být odvápněn. (Zpráva se zobrazí při každém zapnutí).

Pro vstup do nabídky odvápňení:

1. Stiskněte tlačítko (B2).
2. Stiskněte posuvné šipky „>“ (B4) nebo „<“ (B5) až do výběru „Údržba“. Stiskněte „OK“ (B3).
3. Stiskněte posuvné šipky „>“ (B4) nebo „<“ (B5) až do výběru „Odvápňení“. Stiskněte „OK“ pro zobrazení pokynů.
4. Vložte dávkovač horké vody (D2) (obr. 7);
5. Vyjměte a vyprázdněte odkapávací tácek (A7) a zásobník na sedliny (A11) (obr. 21): poté zasuňte oba zpět a stiskněte „>“ (B4);
6. Vyndejte nádobku na vodu (A9), zvedněte víko a (pokud je vložený) vyjměte filtr (D5). Vyprázdněte kompletně nádržku a stiskněte „>“ (B4) pro pokračování;
7. Nalijte do nádržky odvápňovací roztok (D4) až po úroveň A (odpovídající jednomu jednorázovému balení nebo 100 ml) vyznačené na vnitřní straně nádržky; poté přidejte pitnou vodu (jeden litr), dokud nedosáhnete úrovně B (obr. 66). Zasuňte zpět nádržku na vodu (s víkem) a stiskněte „>“ (B4) (stiskněte „<“ (B4), pokud se chcete vrátit na předchozí obrazovku nebo „↶“ (B6), pokud chcete postup ukončit, ale nezapomeňte z nádržky odstranit odvápňovací roztok).

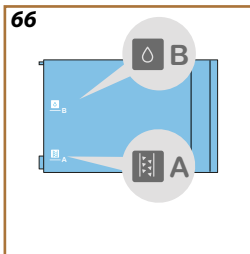

-
- Umístěte pod dávkovače (A5) a (D2) prázdnou nádobu o objemu 2 litry (obr. 9). Stiskněte „OK“ (B3) pro zahájení postupu.

Pozor! Nebezpečí opaření

Z dávkovačů vytéká horká voda obsahující kyseliny. Dávejte tedy pozor, abyste nepřišli do kontaktu s tímto roztokem.

- Spustí se program odvápnění a odvápnovací roztok vytéká z dávkovače horké vody i dávkovače kávy, přičemž automaticky provádí celou sérii proplachování v intervalech, aby se odstranily zbytky vodního kamene zevnitř kávovaru;
Po zhruba 15 minutách přístroj přeruší odvápnění;
- Přístroj bude nyní připraven k proplachování čerstvou vodou. Vyprázdněte nádobu použitou k zachycení odvápnovacího roztoku; vyjměte nádržku na vodu, vyprázdněte ji, dobře ji vypláchněte tekoucí pitnou vodou, naplňte ji čerstvou vodou až po úroveň MAX a zasuňte ji do kávovaru. Stiskněte „>“ (B4)
- Umístěte zpět prázdnou nádobu použitou k zachycení odvápnovacího roztoku pod dávkovače a stiskněte „OK“ (B3) pro zahájení prvního proplachování;
- Horká voda vytéká jak z dávkovače horké vody, tak z dávkovače kávy;
- Když dojde voda v nádržce, vyprázdněte nádobu použitou k zachycení proplachovací vody;
- Vyjměte nádržku na vodu a znovu vložte, pokud byl předtím odstraněn, změkčovací filtr. Stiskněte „>“ (B4) pro pokračování;
- Naplňte nádržku čerstvou vodou až do úrovně MAX, zasuňte ji zpět do kávovaru. Stiskněte „>“ (B4) pro pokračování;
- Umístěte prázdnou nádobu použitou ke sběru odvápnovacího roztoku pod dávkovače a stiskněte „OK“ (B3) pro spuštění dalšího cyklu proplachování;
- Když voda v nádržce dojde, vyprázdněte nádobu použitou na sběr proplachovací vody, vyjměte, vyprázdněte a znovu vložte odkapávací misku a zásobník na sedliny a poté je znovu vložte do kávovaru: stiskněte tlačítko „OK“ (B3) .
- Vyjměte nádržku na vodu (A9), naplňte ji až do úrovně MAX zasuňte ji zpět do kávovaru;
- Postup odvápnění je tak dokončen: stiskněte „OK“ (B3) .

Poznámka:

- Pokud cyklus odvápnění neskončí správně (např. výpadek elektrického proudu), kávovar vyžaduje, abyste celý postup opakovali.
- Je normální, že po provedení odvápnovacího cyklu bude voda v zásobníku na kávové sedliny (A11).
- Spotřebič vyžaduje třetí proplachování, pokud nádržka na vodu (A9) nebyla naplněna po úroveň MAX: tím se zajistí, že ve vnitřních okruzích spotřebiče není žádný odvápnovací roztok. Před zahájením proplachování nezapomeňte vyprázdnit odkapávací misku (A7).

Prosím vložte nádržku na vodu

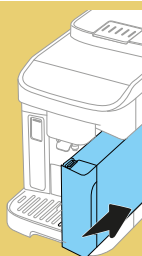

- Nádržka na vodu (A9) není vložena
Vložte nádržku na vodu správně tak, že ji zatlačíte do kávovaru až na doraz

Jejda, vypadá to, že došla kávová zrna. Je čas přidat další

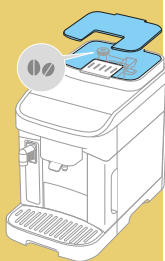

- Kávová zrnka jsou spotřebována.
Naplňte zásobník na zrnkovou kávu (A1) a stiskněte OK (B3) pro pokračování v přípravě

Nepřidali jste předemletou kávu. Přidejte ji nyní. Jen jednu odměрку!

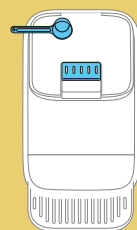

- Byla zvolena předemletá káva (☞), ale nebyla přidána předemletá káva do příslušné násypky.
Ujistěte se, otevřením dvířek (A2), že násypka není ucpaná, poté nasypete jednu zarovnanou odměрку (D1) předemleté kávy a stiskněte OK (B3) pro pokračování v přípravě



Nemohu nápoj dokončit. Vyprázdněte zásobník na sedliny, odkapávací misku a zkuste to znovu

- Bylo zjištěno příliš kávy.
Stiskněte OK (B3), vyjměte odkapávací misku (A7) a zásobník na sedliny (A11), vyprázdněte obojí a znovu je zasuňte do kávovaru a zopakujte přípravu.





Nemohu nápoj dokončit. Snižte množství předemleté kávy, vyprázdněte zásobník na sedliny a zkuste to znovu

- Bylo vloženo nadměrné množství předemleté kávy
Stiskněte OK (B3), vyjměte odkapávací misku (A7) a zásobník na sedliny (A11), vyprázdněte obojí, poté vše vložte zpět do kávovaru a opakujte přípravu snížením množství předemleté kávy (max. 1 odměrka).



Nemohu nápoj dokončit. Nastavte mlýnek zvýšením stupně mletí vždy o 1 polohu (+1)

- Mletí je příliš jemné, a proto káva vytéká příliš pomalu nebo vůbec.
Stiskněte „OK“ (B3) a pokračujte v seřízení mlýnku (viz odst. „Nastavení mlýnku“).



*Je mi líto, ale nemohu dokončit nápoj.
Snižte intenzitu a zkuste to znovu*

- Namletí je příliš jemné a káva tedy vytéká pomalu nebo vůbec.
Stiskněte OK (B3) pro návrat na domovskou stránku. Opakujte přípravu výběrem nižší intenzity z přizpůsobení nápoje (viz *Kávové nápoje*).



Nemohu nápoj dokončit. Snižte množství předemleté kávy a zkuste to znovu

- Bylo použito příliš předemleté kávy
Stiskněte OK (B3) a zopakujte přípravu se sníženým množstvím předemleté kávy (max. 1 odměrka).



Vyprázdněte odkapávací misku a zásobník na sedliny

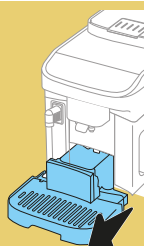

- Zásobník na sedliny (A11) je plný. Proveďte čištění popsané v odst. "Zásobník na kávové sedliny"

Vložte zásobník na sedliny a odkapávací misku

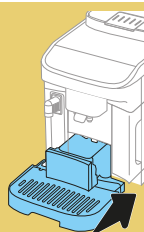

- Odkapávací miska (A7) a/nebo zásobník na sedliny (A11) nebyly vloženy správně nebo nejsou přítomné
Zasuňte zpět odkapávací misku zpět spolu se zásobníkem na sedliny až na doraz

Prosím vložte spařovací jednotku

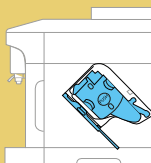

- Po čištění nebyla zasunuta spařovací jednotka (A16)
Zasuňte spařovací jednotku, jak je popsáno v odst. "Vyjímatelná spařovací jednotka"

Prosím vložte trysku na horkou vodu

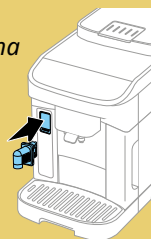

- Dávkovač vody (D2) není zasunutý správně nebo není přítomen
Prosím vložte trysku na horkou vodu zatlačením na doraz: kávovar vydá zvukový signál (pokud je funkce zvukového hlášení aktivní).



Prosím
vloďte karafu
LatteCrema Hot



- Karafa na mléko (E) nebyla vložena správně nebo není přítomná
Vložte karafu na mléko tak, že ji zatlačíte až na doraz: kávovar vydá zvukový signál (pokud je aktivní funkce zvukového hlášení).

Je čas vyčistit
karafu na mléko.
Vložte nádobu
pod dávkovač
mléka. Hotovo?



- Po každé přípravě nápojů s mlékem kávovar vyžaduje čištění (funkce Clean) karafy (E)
Postupujte, jak je uvedeno v odst. Čištění karafy na mléko po každém použití (funkce clean)

Nezapomeňte
karafu na
mléko uložit do
chladničky



- Byla provedena příprava mléka a karafa na mléko (E) je stále vložena do kávovaru.
Vyjměte karafu na mléko a vložte ji do lednice.

Provádím čištění.
Za okamžik budu
znovu u Vás

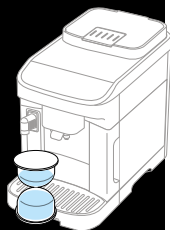

- Přístroj detekuje nečistoty uvnitř.
Počkejte, až je přístroj opět připraven k použití a znovu zvolte požadovaný nápoj.
Pokud problém přetrvává, obraťte se na autorizované servisní středisko.





Je čas vyměnit vodní filtr. Začneme?

- Změkčovací filtr (D5) je opotřebován. Stiskněte „Ok“ (B3) pro odstranění/výměnu filtru, anebo „↶“ (B6), pokud máte v úmyslu to udělat jindy. Postupujte podle pokynů v kap. [Vodní filtr](#).

*Vodní okruh je prázdný.
Připraveni naplnit?*

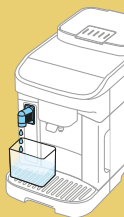

- Hydraulický okruh je prázdný. Stiskněte „Ok“ (B3) k naplnění okruhu: výdej se automaticky zastaví. Pokud problém přetrvává, ověřte, že je nádržka na vodu (A9) zasunuta až na doraz.
- Byl vložen nový změkčovací filtr. Ujistěte se, že jste správně dodrželi pokyny pro vložení nového filtru (D5) (odst. [Vodní filtr](#)). Pokud problém přetrvává, vyjměte vodní filtr.



*Je čas na odvápnění. Hotovo?
(25 minut)*

- Označuje, že je třeba provést odvápnění kávovaru. Pokud si přejete pokračovat s odvápněním stiskněte „Ok“ (B3) a postupujte podle pokynů, jinak stiskněte „↶“ (B6): v tomto případě se na domovské stránce (C) zobrazí kontrolka  (C2) pro připomenutí, že je třeba provést odvápnění (viz kap. [Odvápnění](#)).



Přidejte odvápnovač De'Longhi (až po A) a vodu (až po B)

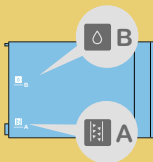

- Během řízeného postupu pro přípravu spuštění cyklu odvápnění není odvápnovací roztok vložený do nádrže dostatečný
Připravte roztok podle pokynu v kap. [Odvápnění](#)

Je čas naplnit nádržku na vodu čerstvou vodou



- V nádržce není dostatečné množství vody
Vyjměte nádržku (A9) (obr. 4), naplňte čerstvou pitnou vodou až po úroveň MAX (obr. 5), a vložte nádrž zpět do kávovaru
- Nádržka není správně zasunutá
Zasuňte nádržku správně a zatlačte až na doraz



Jejda, proces byl přerušen. Jste připraveni pokračovat?

- Odvápnění bylo přerušeno nebo nebylo správně dokončeno
Stiskněte OK (B3) pro pokračování (viz kap. [Odvápnění](#)).
- Instalace filtru byla přerušena nebo nebyla správně dokončena
Stiskněte OK pro pokračování (viz kap. [Vodní filtr](#)).



Něco je špatně: můžete prosím nahlédnout do návodu k použití?

- Vnitřek kávovaru je velmi znečištěný.
Důkladně vyčistěte přístroj podle popisu v kap. [Čištění kávovaru](#). Pokud kávovar stále zobrazuje zprávu i po čištění, kontaktujte zákaznický servis nebo autorizované servisní středisko

- **Káva není teplá (1)**

Od poslední přípravy uplynuly 2-3 minuty a vnitřní okruh kávovaru se ochladil: je vhodné provést proplachování horkou vodou.

Na domovské stránce stiskněte  pro vstup do nabídky nastavení:

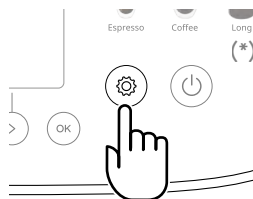

*Uvnitř sekce „Údržba“ zvolte položku **Proplachování** a postupujte podle pokynů pro zahájení výdeje. Po několika sekundách začne vytékat horká voda, která vyčistí a zahřeje vnitřní okruh kávovaru.*

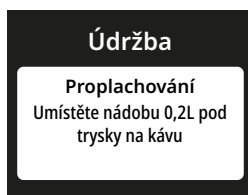

- **Káva není teplá (2)**

Šálky nebyly předeřhřáty.

*Ohřejte šálky jejich propláchnutím horkou vodou
(Poznámka: lze použít funkci **Horká voda**).*

- **Káva není teplá (3)**

Teplota nastavená pro přípravu kávy je nízká. Zvolte vyšší teplotu následujícím postupem:

na domovské stránce stiskněte  pro vstup do nabídky nastavení:

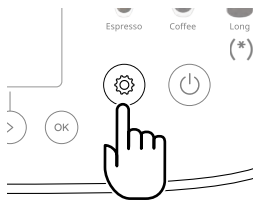

*Uvnitř sekce „Preference“, vyberte položku **Teplota kávy** a pokračujte, jak je uvedeno pro výběr vyšší teploty.*

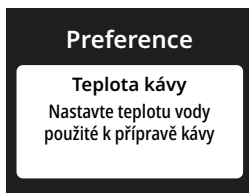

- **Káva není teplá (4)**

*Je nutné provést odvápnění: postupujte podle vyobrazení v kapitole **Odvápnění**.*

*Poté zkontrolujte, zda nastavení tvrdosti vody odpovídá tvrdosti vody používané ve vašem vodovodním systému (viz **Zkontrolujte tvrdost vody** a **Nastavte tvrdost vody**).*



-
- Káva je málo objemná nebo má málo cremy (1)
*Káva je namletá příliš nahrubo. Upravte mletí podle níže uvedených doporučení:
na domovské stránce stiskněte  pro vstup do nabídky nastavení:*



*Uvnitř sekce „Preference“ vyberte položku **Nastavení mlýnku** a proveďte nastavení knoflíku mlýnku (A17) podle pokynu.*

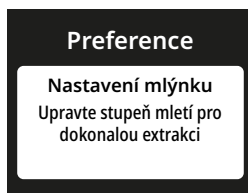

- Káva je málo objemná nebo má málo cremy (2)
*Káva není vhodná.
Použijte kávu pro kávovar na espresso.*
- Káva je málo objemná nebo má málo cremy (3)
Káva není čerstvá: balení bylo nějakou dobu otevřeno a ztratilo chuť.



-
- **Káva vytéká příliš pomalu nebo kape**
*Káva je namleta příliš jemně. Upravte mletí podle níže uvedených doporučení:
na domovské stránce stiskněte  pro vstup do nabídky nastavení:*

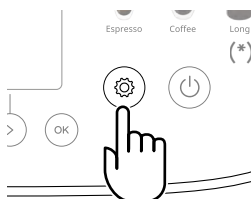

*Uvnitř sekce „Preference“ vyberte položku **Nastavení mlýnku** a proveďte nastavení knoflíku mlýnku (A17) podle pokynu.*

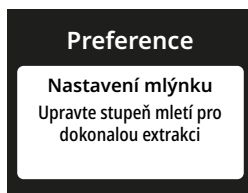

- **Z jednoho nebo z obou ústí dávkovače nevytéká káva (A5)**
Ústí dávkovače kávy jsou ucpané. Proveďte čištění, jak je uvedeno v odstavci

 **ÚSTÍ DÁVKOVAČE KÁVY**



-
- Vydaná káva je vodnatá

Násypka je ucpaná.

Proveďte čištění, jak je uvedeno v odstavci

➡ NÁSYPKA NA
PŘEDEMLETOU KÁVU



- Výdej nápojů je nedostatečný

Nedostatek vody (A9) v nádržce.



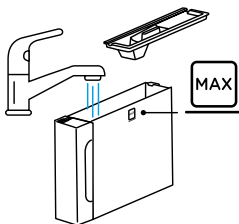

Vždy naplňte nádržku až do úrovně MAX.



-
- Spařovací jednotku (A16) nelze vytáhnout.
*Vypnutí nebylo provedeno správně.
Provedte vypnutí stisknutím  (B1) (viz Vypnutí kávovaru)*
 - Na konci odvápnění vyžaduje přístroj třetí proplachování.
*Během dvou cyklů proplachování nádržka (A9) nebyla naplněna až do úrovně MAX
Postupujte podle požadavků kávovaru, ale nejprve vyprázdněte odkapávací misku (A7) , aby voda nepřetekla.*
 - Plocha na odkládání šálků (A3) je horká.
Bylo připraveno několik nápojů rychle po sobě.
 - Po vyčištění se nedaří vložit odkapávací misku zpět (A7) do kávovaru.
*Miska na sběr kondenzátu (A10) není umístěna správně.
Zkontrolujte, zda je miska na sběr kondenzátu ve správné poloze.*
 - Spotřebič vypouští obláčky páry z odkapávací misky (A7) a/nebo je na desce, na které je spotřebič umístěn, voda.
*Po čištění nebyla zasunuta zpět mřížka misky (A12).
Zasuňte zpět do odkapávací misky mřížku misky.*



- Mléko má velké bubliny nebo vystřikuje z dávkovače mléka (E6) nebo je málo napěněné (1)

| LatteCrema HOT | |
|---|---|
|  Kravské mléko | |
| Plnotučné (obsah tuku > 3,5%) | ✓ |
| Polotučné (obsah tuku mezi 1,5 a 1,8%) | |
| Odtučněné (tuky <0,5%) | |
| Rostlinné nápoje | |
|  Sójový | ✓ |
|  Mandlový | ✓ |
|  Ovesný | ✓ |

Používejte kravské mléko nebo rostlinné nápoje při teplotě chladničky (přibližně 5 °C).

Pokud výsledek stále není podle představ, zkuste změnit značku mléka.

Pro rostlinné nápoje doporučujeme používat verze „Barman“.

- Mléko má velké bubliny nebo vystřikuje z dávkovače mléka (E6) nebo je málo napěněné (2)

Důkladně vyčistěte víko karafy na mléko (E1), jak je uvedeno v kapitolách „Čištění karafy na mléko po každém použití (funkce clean)“ a “Hloubkové čištění karafy na mléko

| | |
|---|-------------------------------|
| Napětí: | 220-240 V~ 50-60 Hz max. 10 A |
| Výkon: | 1450W |
| Tlak: | 1,5 MPa (15 bar) |
| Kapacita nádržky na vodu: | 1.9 l |
| Rozměry ŠxHxV: | 240x440x360 mm |
| Délka kabelu: | 1200 mm |
| Hmotnost: | 9,6 kg |
| Max. kapacita zásobníku na kávová zrna: | 250 g |

Společnost De'Longhi si vyhrazuje právo kdykoli změnit technické a estetické vlastnosti při zachování funkčnosti a kvality výrobků.

Rady pro úsporu energie

- Chcete-li snížit spotřebu energie po výdeji jednoho nebo více nápojů, vyjměte karafu na mléko (E).
- Nastavte automatické vypnutí na 15 minut (viz odstavec „Automatické vypnutí“);
- Aktivujte Úsporu energie (viz odstavec „Úspora energie“);
- Když si to kávovar vyžádá, proveďte cyklus odvápnění (viz [Odvápnění](#)).

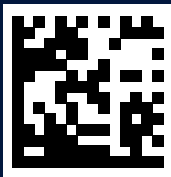

57132C9063_01_0524