



Használati útmutató

ECAM31X.6Y - 31X.8Y

MAGNIFICA
— EVO NEXT —

DēLonghi

A GÉP LEÍRÁSA(A)	4
PANEL LEÍRÁSA (B)	6
Az ital kiválasztása után (Pl. Espresso).....	7
HOMEPAGE LEÍRÁSA (C)	7
KIEGÉSZÍTŐK LEÍRÁSA* (D)	8
A TEJTARTÓ LEÍRÁSA (E)	9
A GÉP ELSŐ HASZNÁLATA	10
Válassz nyelvet	10
Töltsd fel a víztartályt	11
Készítsd elő a gépet.....	11
Első bekapcsolás.....	11
A vízkeménység ellenőrzése.....	12
Állítsd be a vízkeménységet	12
Szűrő telepítése.....	13
Oktató videó.....	14
Segítség a működéshez.....	14
A GÉP BEKAPCSOLÁSA	15
Hosszabb időre történő kikapcsolás.....	16
A GÉP KIKAPCSOLÁSA	16
Lépj be a menü beállításokba	17
MENÜ BEÁLLÍTÁSOK	17
Öblítés	17
Vízköoldás	18
Vízszűrő	18
Tejtartó.....	19
Víz kiürítése	19
Automata kikapcsolás	20
Hangjelzés.....	21
Energiatakarékosság.....	21
A kávé hőmérséklete	21
Kávédaráló	22
Vízkeménység	22
Statisztikák.....	23
Nyelvek.....	23
Gyári beállítások.....	23
Sorozatszám	24
Támogatás.....	24
PROFILOK KIVÁLASZTÁSA	25
A gép előkészítése kávé alapú italok készítéséhez	26
Közvetlenül választható kávék.....	26
Italok a „More” menüből (B10).....	26

KÁVÉ ALAPÚ ITALOK	26
Kávéfőzés előre őrölt kávéval.....	27
Tanácsok melegebb kávé főzéséhez.....	28
UTASÍTÁSOK KÁVÉ ALAPÚ ITALOKHOZ	28
TEJ ALAPÚ ITAL	29
Tejtartály előkészítése	29
Milyen tejet használjon?.....	29
Töltsd fel és akaszd be a tejtartályt.....	29
A tejes italok elkészítése.....	30
Tejtartály tisztítása minden használat után (clean funkció)	30
Ha egymás után több italt kell főznie:	30
Az elkészítések után a tejes kancsó üres vagy a tej nem elegendő a többi recepthoz ...	30
Az elkészítés végén még mindig van elég tej a tartályban a többi recepthoz.....	31
Általános megjegyzések a tejes italok elkészítése után:	31
FORRÓ VÍZ.....	32
„MY” FUNKCIÓ	33
A GÉP TISZTÍTÁSA	34
A gép belső hidr. köre	35
Zacstartó	35
Cseptálca és cseptálca rács	36
A gép belseje	37
Víztartály.....	37
A kávéadagoló csőrei	37
Kivehető kávéfőző egység	37
Tölcsér az őrölt kávéhoz	38
Vezérlőpanel (B)	38
A tejtartály alapos tisztítása	39
VÍZKŐOLDÁS.....	40
GYAKORI ÉS RIASZTÁSI ÜZENETEK.....	43
GYIK	49
MŰSZAKI ADATOK	56
Az Energiatakarékosságra vonatkozó tanácsok.....	56

Magnifica Evo Next A gép leírása(A)

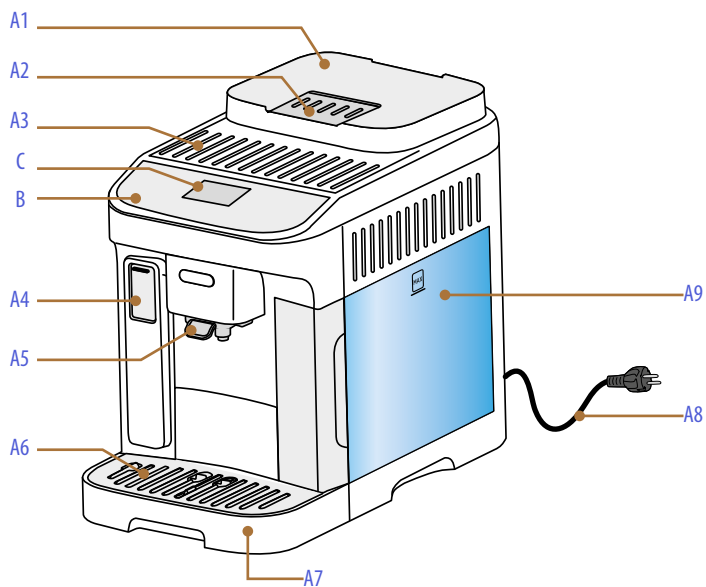

- A1.** Szemes kávé tartó fedéllel
- A2.** Őrölt kávé tölcser zárólappja
- A3.** Csészetartó felület
- A4.** Tartozék csatlakozó panel
- A5.** Kávéadagoló (állítható magasságú)
- A6.** Csészetartó tálca
- A7.** Csepptálca
- A8.** Tápkábel
- A9.** Kivehető víztartály

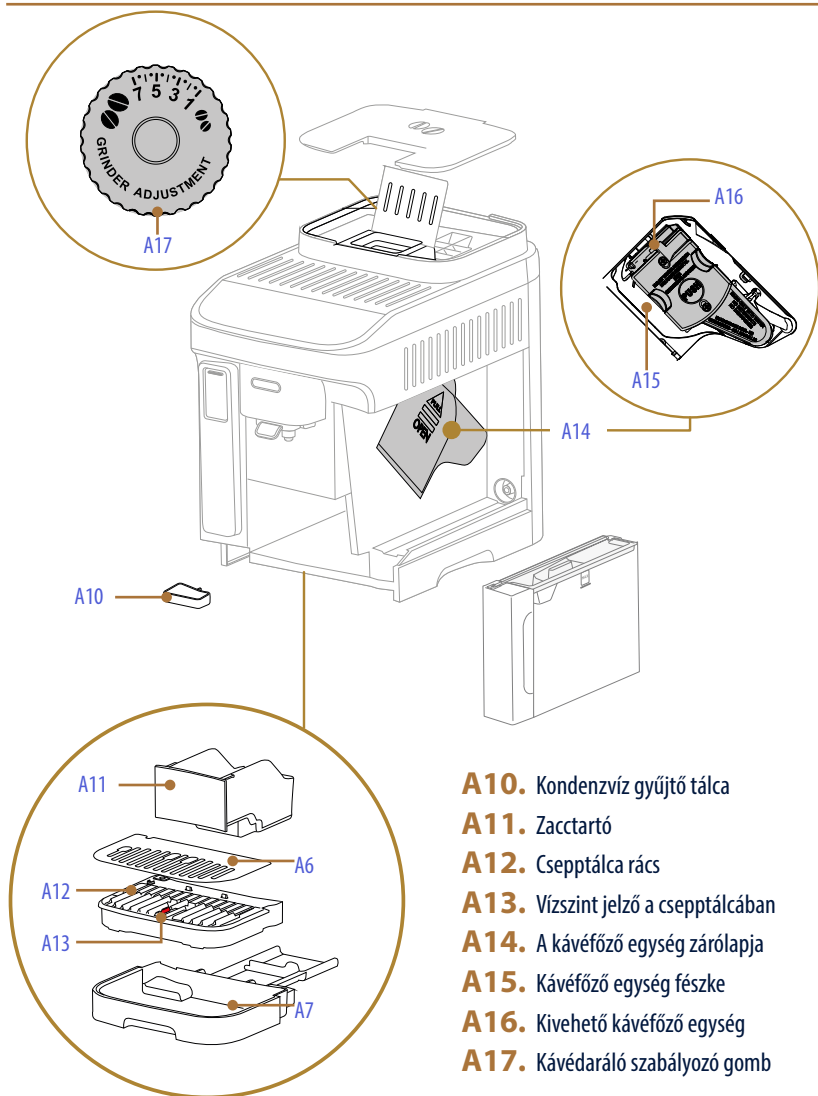

Magnifica Evo Next Panel leírása (B)

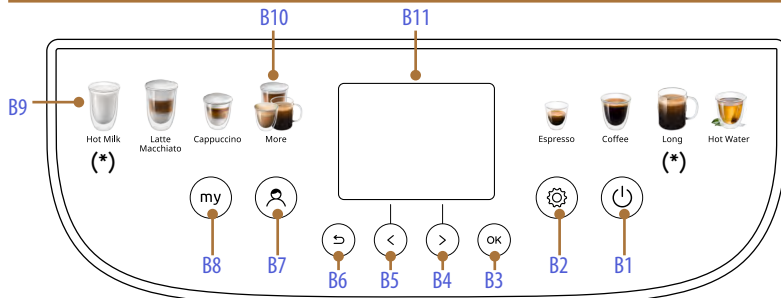

- B1.** ON/Standby gomb
- B2.** Gép beállítások menü gomb
- B3.** OK gomb a megerősítéshez
- B4.** Őrlőt- intenzitás görgető/kiválasztó nyíl
- B5.** Hossz görgető/kiválasztó nyíl
- B6.** gomb ↵ (Esc) a kilépéshez
- B7.** Profilváltó gomb
- B8.** „my” gomb: az italok személyre szabásához
- B9.** Közvetlen italválasztás
- B10.** Extra italok menü (modellenként eltér)
- B11.** Kijelző

Italok	ECAM31X.8Y	ECAM31X.6Y
Doppio+ 	✓	✓
2x Espresso 	✓	✓
Americano 	✓	✗
Long 	Közvetlen kiválasztású ital	✓

Italok	ECAM31X.8Y	ECAM31X.6Y
Cappuccino mix 	✓	✓
Cappuccino+ 	✓	✗
Espresso Macchiato 	✓	✗
Forró tej 	Közvetlen kiválasztású ital (Hot Milk)	✓

Magnifica Evo Next Homepage leírása (C)

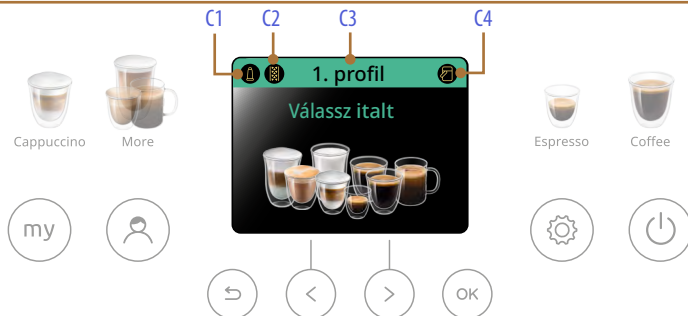

- C1.** Elhasználódott szűrő jelzőfény
- C2.** Vízköoldási igényt jelző lámpa
- C3.** Választott egysz. profil
- C4.** Tejtartály tisztításkérő jelzőfény (Clean)

Az ital kiválasztása után (Pl. Espresso)



- C5.** Kiválasztott ital neve
- C6.** Kiválasztott hossz (módosítható a „<” gombbal B5)
- C7.** Kiválasztott intenzitás (módosítható a „>” gombbal B4)

Magnifica Evo Next Kiegészítők leírása* (D)

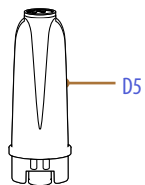
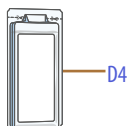
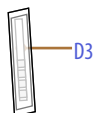
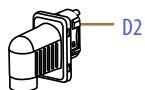

* A tartozékok típusa és száma modellenként eltérő

- D1.** Őrölt kávéadagoló kanál
- D2.** Forró víz adagoló
- D3.** „Water hardness test” vízkeménység mérő csík
- D4.** Vízkőoldószer
- D5.** Vízlágyító szűrő

Magnifica Evo Next A tejtartó leírása (E)

LatteCrema
HOT 

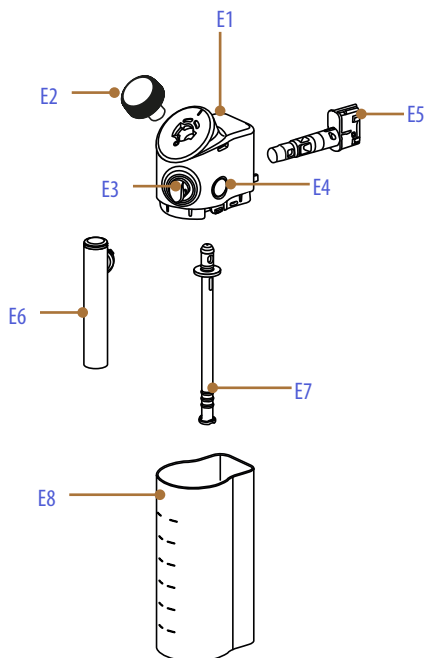

- E1.** Tejtartály fedél
- E2.** Hab gomb
- E3.** Tejadagoló csatlakozó (nem eltávolítható)
- E4.** Fedél kioldó gomb
- E5.** Tejtartály csatlakozó
- E6.** Tejadagoló
- E7.** Tejfelszívó cső (szilikonból)
- E8.** Tejtartály

Magnifica Evo Next A gép első használata



Megjegyzés:

- A kávédarálóban lévő kávémaradványok a gép forgalomba hozatala előtti működési teszteknek köszönhetőek, és bizonyítják a termék gondos vizsgálatát.
- Az első használatkor öblítsd le meleg vízzel az összes kiegészítőt és eltávolítható alkatrészt, amely vízzel és tejjel érintkezni fog (víztartály, vízadagoló, tejtartály stb...). Javasoljuk, hogy a tejtartályt mosogatógéppben mosd el (lásd a [A tejtartály alapos tisztítása](#) bek.).

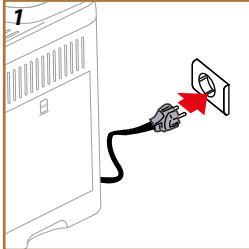

1. Csatlakoztassa a tápkábelt (A8) az elektromos hálózathoz (1 ábra).

A gép bekapcsol, és elvezet, hogy beállítsd a szükségleteid szerint: kövesd az utasításokat a kijelzőn (B11) és a Magnifica kész lesz áll a használatra!

Íme mindaz, amire szükség van:

	Hideg ivóvíz
	Forró víz adagoló (már beillesztve a gépbe)
	Kedvenc szemes kávé
	Egy tartó (ellenőrizd, h. az űrtartalom legalább 0,2 l legyen)
	Vízkeménység vizsgálata (a tartozékokat tartalmazó csomagban)

Válassz nyelvet

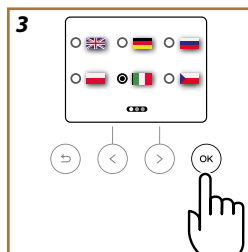
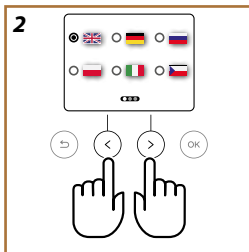

2. A kijelzőn (B11) megjelenik a kiválasztott nyelv: nyomd meg a görgető nyilakat „>” (B4) vagy „<” (B5) míg ki nem választod a nyelvnek megfelelő zászlót (2 ábra).
3. Nyomd meg az „OK” gombot (B3) a kiválasztott nyelv megerősítéséhez (3 ábra).

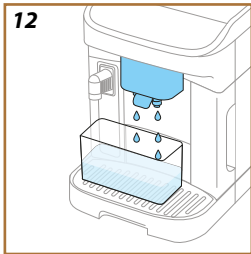
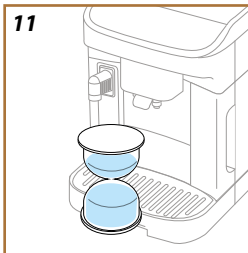
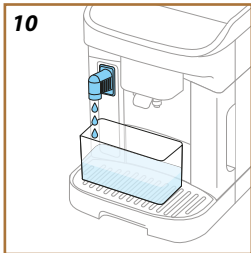
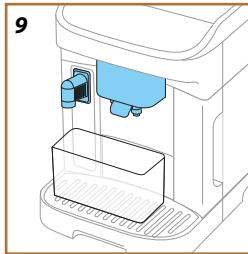
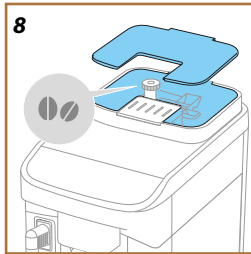
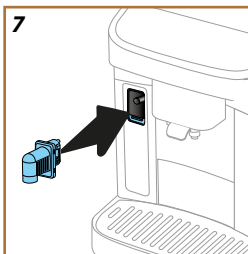
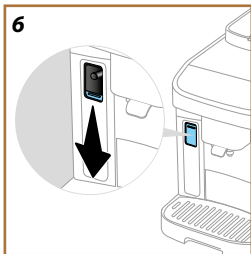
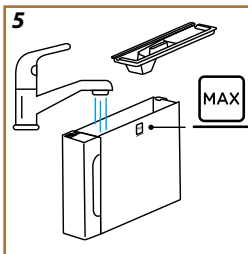
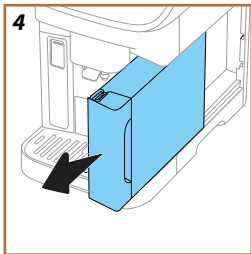

Töltse fel a víztartályt

4. Húzd ki a víztartályt (A9) (4 ábra).
5. Töltsd fel friss ivóvízzel a MAX szintig (5 ábra) és helyezd vissza a víztartályt a gépbe, majd nyomd meg a „>” gombot (B4).

Készítsd elő a gépet

6. Ellenőrizd, hogy a melegvíz-adagoló (D2) be legyen helyezve a gépbe, ha nem így lenne, tolja lefelé a kiegészítőcsatlakozó ajtót (A4) (6 ábra) és helyezd be a melegvíz adagoló (7 ábra). Nyomd meg a „>” gombot (B4).
7. Töltsd fel a szemeskávétartályt (A1) (8 ábra), majd erősítsd meg a „>” gombbal (B4)

Első bekapcsolás

8. Helyezz egy minimum 0,2L űrtartalmú tartályt a kávé- és melegvíz adagoló alá (A5) (D2) (9 ábra).
9. Nyomd meg az „OK” gombot (B3) hogy adagolja az öblítést (10 ábra). Az adagolás automatikusan megszakad.
10. A gép elindítja a melegítést (11 ábra), amely a melegvíz adagolásával zárul a kávéadagolóból (A5) (12 ábra).
11. Nyomd meg az OK gombot (B3) a következő lépéshez.







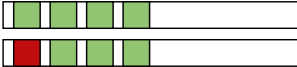

A vízkeménység ellenőrzése

A gép egy előre meghatározott üzemidő elteltével - a víz keménységétől függően - vízköoldást igényel. Szükség esetén beállíthatja a készüléket a terület vízvezeték hálózatát jellemző valós vízkeménységre, így a készülék ritkábban végez vízköoldást. Ezért azt javasoljuk, hogy azonnal állítsd be a helyes értéket: a készülék lépésről lépésre irányít. Az alábbiak szerint járj el:

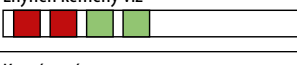
12. Vedd ki a csomagból a mellékelt reaktív csíkot (D3) „Total hardness test” (a kiegészítők csomagban). Nyomd meg a „>” gombot (B4).
13. Teljesen merítsd el a csíkot kb egy másodpercig egy pohárban a víz-mintával, amellyel használni szeretnéd a kávégépedet. Nyomd meg a „>” gombot (B4).
14. Vedd ki a csíkot a vízből és enyhén rázd meg. Kb. egy perc elteltével, a víz keménységétől függően, 1, 2, 3 vagy 4 piros négyzet jelenik meg. Minden egyes négyzet 1 vízkeménységi fokozatnak felel meg. Nyomd meg a „>” gombot (B4).

Állítsd be a vízkeménységet

15. A görgető nyilakkal „<” (B5) vagy „>” (B4) válaszd ki a keménységi szintnek megfelelő, előző pontban meghatározott pöttyöt, a következő táblázat szerint:

Reaktív csík	Vízkeménység
<p>Édesvíz</p> 	
<p>Enyhén kemény víz</p> 	
<p>Kemény víz</p> 	
<p>Nagyon kemény víz</p> 	

16. Nyomd meg a „OK” gombot (B3).
17. Ezzel a készüléket átállította az új vízkeménységi szintnek megfelelően. Nyomd meg a „OK” gombot (B3).

Megjegyzés:

a vízkeménység fokát módosíthatod bármikor a gép beállítása menüben (B2) (lásd „Vízkeménység”).

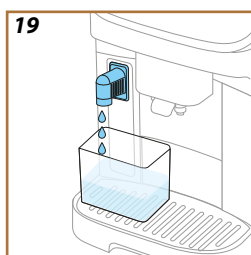
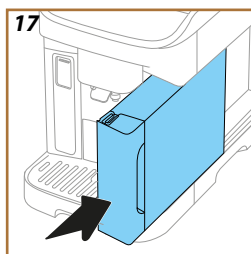
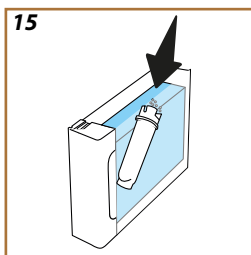
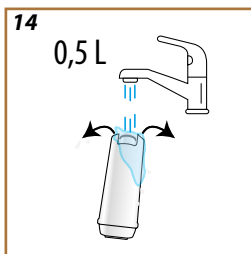
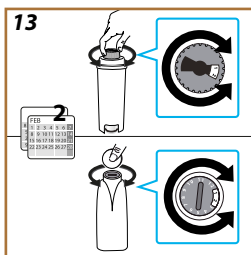

Szűrő telepítése

Ahhoz, hogy a gép jó működését megtartsa idővel, a berendezéshez ajánlott a De'Longhi vízlágyító szűrőjének telepítése (D5). Járj el a következők szerint az azonnali telepítéshez, vagy nyomd meg a „↶” gombot, (B6) hogy elhalassza:

18. Vedd ki a szűrőt a csomagból, és nyomd meg az „OK” gombot (B3).
19. Forgasd el a dátumjelzőt, hogy megjelenítsd a következő 2 hónapot (13 ábra): nyomd meg a görgető nyilat „>” (B4) hogy a következő lépésre lépj.

Megjegyzés:

A kávéfőzőgép átlagos használata mellett a szűrő élettartama két hónap, ha azonban a készüléket nem használja, de a szűrő telepítve marad, a szűrő élettartama legfeljebb 3 hét.

20. A szűrő aktiválásához folyasson csapvizet a szűrőn található középső nyílásba addig, amíg a víz ki nem folyik a szűrő oldalsó nyílásain egy percen (14 ábr.). Nyomd meg a görgető nyilat „>” (B4) hogy a következő lépésre lépj.

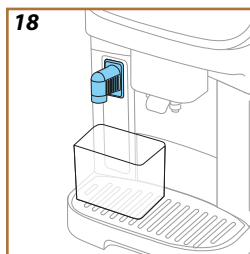
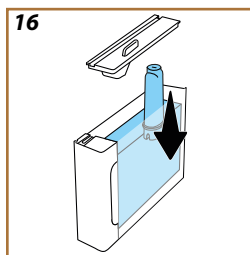

21. Vedd ki a víztartályt (A9) a gépből, és töltsd fel friss ivóvízzel; vedd le a víztartály fedelét, és merítsd a szűrőt a víztartályba, nyomd meg a szűrő közepét 2-3-szor, hogy a légbuborékok kiszabaduljanak (15 ábra). Nyomd meg a görgető nyilat „>” (B4) hogy a következő lépésre lépj.
22. Tedd be a szűrőt a helyére (16 ábra) és nyomd teljesen be. Zárd vissza a tartály fedelét. Nyomd meg a görgető nyilat „>” (B4) hogy a következő lépésre lépj.
23. Tedd vissza a víztartályt (A9) (17 ábra). Nyomd meg a görgetőnyilat „>” (B4)

24. Helyezz a melegvíz adagoló alá egy legalább 0,5 liter tartalmú üres tartályt (18 ábra) és nyomd meg az „OK” gombot (B3) a szűrő aktiválásához.

25. A készülék meleg vizet adagol (19 ábra), és automatikusan leáll.

26. Ekkor a szűrő aktív. Nyomd meg az „OK” gombot (B3).

A technikai tennivalók befejeződtek: nyomd meg a görgetőnyilat „>” (B4).

Oktató videó

Egy rövid bemutató videó segít a gép megismerésében.

Segítség a működéshez

A kijelzőn megtalálod az okostelefonnal beolvasandó QR kódot, hogy belépj a kézikönyvbe és a segítőbe a gép működéséhez. Nyomd meg a görgetőnyilat „>” (B4).

A QR elérhető a gép beállítása menü info-ban (B2), a „Támogatás” pontban.

Nyomd meg a görgetőnyilat „>” (B4), majd az „OK” gombot (B3): a gép használatra kész.

Megjegyzés:

- Az első használat során legalább 4-5 cappuccino adagolására van szükség, mielőtt a készülék elfogadható kávét készítené.
- Az első használat során a hidr. rendszer még üres, ezért a gép nagyon hangos lehet: a rendszer feltöltése során a zaj lassan csökkenni fog.

Magnifica Evo Next A gép bekapcsolása

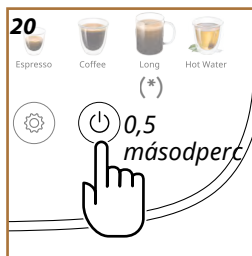

Megjegyzés:

A gép, minden egyes bekapcsoláskor, automatikusan elvéggez egy előmelegítő és egy öblítő ciklust, melyet nem lehet megszakítani. A gép csak a ciklus elvégzése után áll használatra készen.

1. Ahhoz, hogy hozzáférjen a géphez, tartsd nyomva a  gombot (B1) 0,5 másodpercig (20 ábra): a gép felkapcsol.
2. A melegítés befejezése után egy öblítési fázis kezdődik a kávéadagolóból (A5) távozó forró víz felhasználásával; így a kazán felmelegítésén túl a gép forró vizet juttat a belső csővezetékekbe, hogy azok is átmelegedjenek.

Magnifica Evo Next A gép kikapcsolása

A gép, minden egyes kikapcsoláskor, elvégez egy automata öblítést, amennyiben kávé készítették.

1. A gép kikapcsolásához tartsd nyomva a  (B1) gombot 0,5 másodpercig (20 ábra).
2. Szükség esetén a gép a kávé adagolón keresztül (A5) öblítést végez forró vízzel, majd kikapcsol (stand-by).

Figyelem!

Soha ne húzd ki a villásdugót, amikor a gép be van kapcsolva.

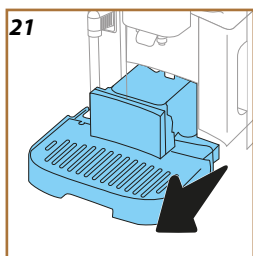

Hosszabb időre történő kikapcsolás

Ha a készüléket hosszabb ideig nem használják (pl. nyaralás előtt), kövesd a [Víz kiürítése bekezdés utasításait](#).

Ha a készüléket néhány napig nem használják, kövesd az alábbiakat:

1. A gép kikapcsolásához tartsd nyomva a  (B1) gombot 0,5 másodpercig (20 ábra).
2. Húzd ki, ürítsd ki, és tisztítsd meg a cseptálcát (A7), a zacstartót (A11) (21 ábra) és a víztartályt (A9);
3. Húzd ki a (A8) tápvezetéket az aljzatból.

Megjegyzés:

A gép újbóli bekapcsolásakor töltsd fel a víztartályt, az ital adagolása előtt végezz 3 öblítést a [Öblítés](#) bekezdésben leírtak szerint.

Magnifica Evo Next Menü beállítások

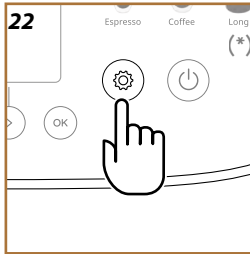
**Lépj be a menü beállításokba**

1. Nyomd meg a  (B2) gombot (22 ábra).
A beállítások három témára vannak osztva:

• **Karbantartás**

- __ Öblítés
- __ Vízköoldás
- __ Vízsűrítő
- __ Tejtartó
- __ Víz kiürítése

• **Kedvencek**

- __ Automata kikapcsolás
- __ Hangjelzés
- __ Energia-takarékosság
- __ A kávé hőmérséklete
- __ Kávédaráló
- __ Vízkeménység
- __ Nyelvek
- __ Gyári beállítások

• **Info**

- __ Statistikák
- __ Sorozatszám
- __ Támogatás

2. Nyomd meg a görgetőnyilat „>” (B4) vagy „<” (B5) amíg kiválasztod a kívánt témát.
3. Nyomd meg az „OK” (B3) gombot, hogy belépj a beállításokba.
4. Nyomd meg a „↶” gombot, (B6) hogy visszalépj.
5. Ismét nyomd meg a „↶” gombot, hogy visszalépj a kezdőoldalra.

Karbantartás: Öblítés

1. Nyomd meg a  (B2) gombot.
2. Nyomd meg a görgetőnyilat „>” (B4) vagy „<” (B5) amíg kiválasztod a „Karbantartás”-t. Nyomd meg az „OK” gombot (B3).
3. Nyomd meg a görgetőnyilat „>” (B4) vagy „<” (B5) amíg kiválasztod a „Öblítés”-t (23 ábra).

Ezzel a funkcióval lehet kiengedni a forró vizet a kávé adagolóból, így lehetővé válik a gép belsejének tisztítása és felmelegítése.

Ha az öblítéssel szeretnéd folytatni:

4. Helyezz a kávéadagoló alá (A5) egy legalább 0,2L űrtartalmú tartályt (9 ábra).
5. Nyomd meg az „OK” gombot (B3): pár másodperc múlva meleg víz folyik ki a kávéadagolóból, amely megtisztítja és felmelegíti a gép belső áramkörét.
6. Az öblítés megszakításához nyomd meg a „↶” (B6) gombot, vagy várd meg az automata leállást.

Megjegyzés:

- Ha a készüléket 3-4 napnál hosszabb ideig nem használja, a készülék újbóli bekapcsolásakor végezzen 2-3 öblítést a használat megkezdése előtt;
- Teljesen természetes, hogy ezen funkció elvégzését követően víz marad a zacstartóban (A11).

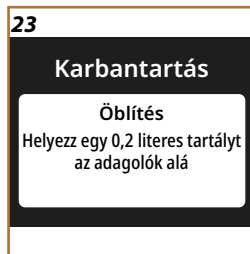

24**Karbantartás****Vízkezelés**

Ellenőrizd a sávot a következő ciklushoz

**25****Karbantartás****Vízkezelés**Készen állsz a vízkezelésre?
(25 perc)**26****Karbantartás****Vízszűrő**

Készen állsz a vízszűrő telepítésére?

27**Karbantartás****Vízszűrő**Ideje lecserélni a vízszűrőt.
Kezdhettek?**Karbantartás: Vízkezelés**

1. Nyomd meg a  (B2) gombot.
2. Nyomd meg a görgetőnyilat „>” (B4) vagy „<” (B5) amíg kiválasztod a „Karbantartás”-t. Nyomd meg az „OK” gombot (B3).
3. Nyomd meg a görgetőnyilat „>” (B4) vagy „<” (B5) amíg kiválasztod a „Vízkezelés”-t.

A kijelzőn (B11) megjelenik egy haladási oszlop (24 ábra), amely azt jelzi, mennyi idő múlva lesz szükség a vízkezelésre (25 ábra).

4. Ha el szeretnéd végezni a vízkezelést, nyomd meg az „OK” (B3) gombot, és kövesd az utasításokat. Az utasítások elérhetők a „Vízkezelés” fejezetben is.
5. Ha egy másik pontot szeretnél kiválasztani, nyomd meg a görgetőnyilat „>” (B4) vagy „<” (B5) amíg ki nem választja a kívánt témát, vagy nyomd meg a  (B6) gombot a kilépéshez.

Karbantartás: Vízszűrő

A gép jó működésének megőrzése érdekében De'Longhi vizlágyító szűrő használatát javasoljuk (D5).

További információért látogasson el a www.delonghi.com weboldalra.

WATERFILTER  EAN: 8004399327252

1. Nyomd meg a  (B2) gombot.
2. Nyomd meg a görgetőnyilat „>” (B4) vagy „<” (B5) amíg kiválasztod a „Karbantartás”-t. Nyomd meg az „OK” gombot (B3).
3. Nyomd meg a görgetőnyilat „>” (B4) vagy „<” (B5) amíg kiválasztod a „Vízszűrő”-t.

Ha nem telepítetted a vízszűrőt (26 ábra):

4. Nyomd meg az „OK” (B3) gombot, és kövesd az utasításokat. Az utasítások elérhetők a „Szűrő telepítése” fejezetben is.

Ha le kell cserélni a vízszűrőt, (27 ábra) nyomd meg az „OK” gombot (B3):

4. Nyomd meg az „OK” gombot (B3) a megerősítéshez, és kövesd az utasításokat.

28



5. Vedd ki a víztartályt (A9), vedd le a fedelét, és távolítsd el a vizlágyító szűrőt (28 ábra). Nyomd meg az „OK” gombot (B3) az eltávolítás megerősítéséhez, és folytatd. Nyomd meg a görgetőnyilat „>” (B4) a folytatáshoz.
6. Egy új szűrő telepítéséhez: nyomd meg az „OK” gom-

29

Karbantartás

Tejtartály
Hogy érd el a tejes kancsó
legjobb eredményét

bot (B3) és kövesd az utasításokat. Az utasítások elérhetők a *“Szűrő telepítése”* fejezetben is.

7. A gép használatához szűrő nélkül: nyomd meg a  gombot (B6). Ha egy másik pontot szeretnél kiválasztani, nyomd meg a görgetőnyilat „>” (B4) vagy „<” (B5) amíg ki nem választja a kívánt témát, vagy nyomd meg a  (B6) gombot a kilépéshez.
8. Nyomd meg a  gombot még egyszer, hogy visszalépj a kezdőoldalra.

Karbantartás: Tejtartó

1. Nyomd meg a  (B2) gombot.
2. Nyomd meg a görgetőnyilat „>” (B4) vagy „<” (B5) amíg kiválasztod a „Karbantartás”-t. Nyomd meg az „OK” gombot (B3).
3. Nyomd meg a görgetőnyilat „>” (B4) vagy „<” (B5) amíg kiválasztod a „Tejtartály”-t (29 ábra).

Ebben a szakaszban megtalálod az összes utasítást a tejtartály időbeli hatékonyságának biztosításához, és hogy mindig a kívánt habot kapjad. Nyomd meg a „OK” gombot (B3). Nyomd meg a görgetőnyilat „>” (B4) vagy „<” (B5) amíg kiválasztod a kívánt témát:

- **Tisztítás:** A tisztítás aktiválásához nyomd meg az „OK” (B3) gombot, és kövesd az utasításokat. A sorozat végén nyomd meg az „OK” gombot (B3) hogy visszalépj a kezdőoldalra.
- **Alapos tisztítás:** a gép rendszeresen igényli az alapos tisztítást. Az elvégzendő műveletek megtekintéséhez nyomd meg az „OK” gombot (B3) és jelenítsd meg a képernyőket a görgetőnyilakkal „>” (B4) vagy „<” (B5). Az utasítások elérhetők a *“A tejtartály alapos tisztítása”* fejezetben is. A sorozat végén nyomd meg az „OK” gombot (B3) hogy visszalépj a kezdőoldalra.
- **Tipppek a tejhabhoz:** nyomd meg az „OK” (B3) gombot, és jelenítsd meg a képernyőket a görgetőnyilak segítségével „>” (B4) vagy „<” (B5). Az információkat megtalálod a *“Milyen tejet használjon?”* fejezetben is. A sorozat végén nyomd meg az „OK” gombot (B3) hogy visszalépj a kezdőoldalra.

Karbantartás: Víz kiürítése

1. Nyomd meg a  (B2) gombot.
2. Nyomd meg a görgetőnyilat „>” (B4) vagy „<” (B5) amíg kiválasztod a „Karbantartás”-t. Nyomd meg az „OK” gombot (B3).
3. Nyomd meg a görgetőnyilat „>” (B4) vagy „<” (B5) amíg kiválasztod a „Víz kiürítése”-t (30 ábra).

Ha a gépet hosszabb ideig nem fogod használni, vagy mielőtt márkaszervizbe viszed, célszerű a gép hidr. rendszerének kiürítése, így a víz nem fagy bele a hidr. rendszerbe.

4. Nyomd meg az „OK” (B3) gombot, és kövesd az utasításokat.
5. Vedd ki a csepptálcát (A7) (21 ábra), ürítsd ki, és tisztítsd meg a tálcát és a zacctartót (A11). Mindent helyezz vissza.

30

Karbantartás

Víz kiürítése
Készen állsz a vízkör
kiürítésére?

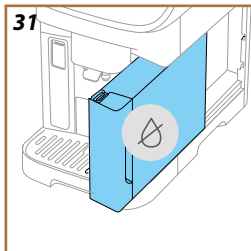

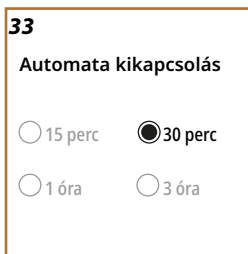
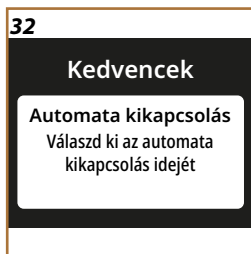

6. Nyomd meg a gőrgötőnyilat „>” (B4). Helyezz egy minimum 0,2L úrtartalmú tartályt a kávé- és melegvíz adagoló alá (A5) (D2) (9 ábra).
7. Nyomd meg az „OK” gombot (B3): a gép az adagolókon keresztül meleg vízzel egy öblítést végez el.
8. Az öblítést követően vedd ki a víztartályt (31 ábr.) és ürítsd ki.
9. Ha be van helyezve, vedd ki a szűrőt (D5) a víztartályból, és nyomd meg a gőrgötőnyilat „>” (B4).
10. Helyezd vissza a tartályt (üresen), és nyomd meg a gőrgötőnyilat „>” (B4).
11. Erősítsd meg, hogy kész, és nyomd meg az „OK” gombot (B3).
12. Várd meg, amíg a gép elkezd az ürtést; (Figyelem: forró víz távozik az adagolókból!). A hidraulikus rendszer kiürülésével egyidőben fokozódhat a készülék zajossága: ez a készülék működését kísérő, teljesen normális jelenség.
13. Az ürtés végén húzd ki, ürítsd ki, és helyezd vissza a csepptálcát, majd nyomd meg az „OK” gombot (B3).
14. Nyomd meg az „OK” gombot (B3): a gép kikapcsol (standby).
15. Csatlakoztasd le a gépet a villamos hálózatról.
16. A készülék következő bekapcsolásakor kövesd a **“A gép első használata”** fejezetben leírt utasításokat.

Kedvencek: Automata kikapcsolás



1. Nyomd meg a  (B2) gombot.
2. Nyomd meg a gőrgötőnyilat „>” (B4) vagy „<” (B5) amíg kiválasztod a „Kedvencek-t. Nyomd meg az „OK” gombot (B3).
3. Nyomd meg a gőrgötőnyilat „>” (B4) vagy „<” (B5) amíg kiválasztod a „Auto. kikapcs.”-at (32 ábra).

Az automata kikapcsolás előtti időtartamot be lehet állítani úgy, hogy a készülék 15 perc, 30 perc, 1 vagy 3 óra állás után kapcsoljon ki.

4. Nyomd meg az „OK” gombot (B3): a kijelzőn megjelenik az aktuálisan kiválasztott auto. kikapcs. ideje és a többi kiválasztható opció (33 ábra).
5. Nyomd meg a gőrgötőnyilat „>” (B4) vagy „<” (B5), hogy kiválaszd a kívánt automata kikapcsolási időt: nyomd meg az „OK” gombot (B3) az új beállítás elmentéséhez.
6. Nyomd meg a  gombot, (B6) hogy visszalépj az előző képernyőre.
7. Nyomd meg a  gombot, (B6) hogy visszalépj a kezdőoldalra.

34**Kedvencek****Hangjelzés**

Hangjelzések bekapcsolása
vagy kikapcsolása

Kedvencek: Hangjelzés

1. Nyomd meg a  (B2) gombot.
2. Nyomd meg a görgetőnyilat „>” (B4) vagy „<” (B5) amíg kiválasztod a „Kedvencek-t. Nyomd meg az „OK” gombot (B3).
3. Nyomd meg a görgetőnyilat „>” (B4) vagy „<” (B5) amíg kiválasztod a „Hangjelzés”-t (34 ábra).

Amikor aktív, a gép minden műveletnél egy hangjelzést ad ki. Ebben a pontban aktiválható vagy kikapcsolható a hangjelzés:

4. Nyomd meg az „OK” (B3) gombot: a kijelzőn megjelenik a jelenleg aktív kedvenc.
5. Nyomd meg a görgetőnyilat „>” (B4) vagy „<” (B5) hogy bekapcsold (On) vagy kikapcsold (Ki) a funkciót: nyomd meg az „OK” gombot, (B3) elmentsd az új beállítást.
6. Nyomd meg a  gombot, (B6) hogy visszalépj az előző képernyőre.
7. Nyomd meg a  gombot, (B6) hogy visszalépj a kezdőoldalra.

Kedvencek: Energiatakarékosság**35****Kedvencek****Energiatakarékosság**

Használj az energiatakarékosság
funkcióhoz





1. Nyomd meg a  (B2) gombot.
2. Nyomd meg a görgetőnyilat „>” (B4) vagy „<” (B5) amíg kiválasztod a „Kedvencek-t. Nyomd meg az „OK” gombot (B3).
3. Nyomd meg a görgetőnyilat „>” (B4) vagy „<” (B5) amíg kiválasztod a „Energiatakarék.”-ot (35 ábra).

Amikor a funkció be van kapcsolva, biztosítja az uniós szabályoknak megfelelő alacsony energiafogyasztást. Ebben a pontban aktiválható vagy kikapcsolható az energiatakarékosságot:

4. Nyomd meg az „OK” (B3) gombot: a kijelzőn megjelenik a jelenleg aktív kedvenc.
5. Nyomd meg a görgetőnyilat „>” (B4) vagy „<” (B5) hogy bekapcsold (On) vagy kikapcsold (Ki) a funkciót: nyomd meg az „OK” gombot, (B3) elmentsd az új beállítást.

Megjegyzés:

- A  szimbólum azt jelzi, hogy a funkció aktív.
- A  szimbólum azt jelzi, hogy a funkció nem aktív.

Kedvencek: A kávé hőmérséklete**36****Kedvencek****A kávé hőmérséklete**

Állítsd be a kávé készítéshez
használt víz hőmérsékletét

1. Nyomd meg a  (B2) gombot.
2. Nyomd meg a görgetőnyilat „>” (B4) vagy „<” (B5) amíg kiválasztod a „Kedvencek-t. Nyomd meg az „OK” gombot (B3).
3. Nyomd meg a görgetőnyilat „>” (B4) vagy „<” (B5) amíg kiválasztod a „Kávé hőmérséklete”-t (36 ábra).

Ebben a pontban módosítható a víz hőmérsékletét, amellyel adagolod a kávé.

4. Nyomd meg az „OK” (B3) gombot: a kijelzőn megjelenik a jelenleg aktív kedvenc.
5. Nyomd meg a gőrgötőnyilakat „>” (B4) vagy „<” (B5) hogy kiválaszd a kívánt hőmérsékletet: nyomd meg az „OK” gombot, (B3) elmentsd az új beállítást.
6. Nyomd meg a „↶” gombot, (B6) hogy visszalépj az előző képernyőre.
7. Nyomd meg a „↷” gombot, (B6) hogy visszalépj a kezdőoldalra.

Megjegyzés:

A hőmérséklet módosítása a hosszú italokra van inkább hatással.

Kedvencek: Kávédaráló

1. Nyomd meg a  gombot, hogy belépi a beállítások menübe (13 ábr.).
2. Nyomd meg a gőrgötőnyilakat „>” (B4) vagy „<” (B5) amíg kiválasztod a „Kedvencek-t. Nyomd meg az „OK” gombot (B3).
3. Nyomd meg a gőrgötőnyilakat „>” (B4) vagy „<” (B5) amíg kiválasztod a „Az őrlő beállításai”-t (37 ábra).

A gép oktató videó megtekintését javasolja a kávédaráló megfelelő beállításához és a legjobb eredmények eléréséhez.

4. Nyomd meg az „OK” gombot (B3): olvasd el az őrlés beállításaira vonatkozó tanácsokat, és görgesd az oldalakat a „>” (B4) vagy „<” gombokkal (B5) hogy elolvassd az oktatót.
5. Nyomd meg az „OK” gombot (B3) hogy visszalépj a főoldalra.

Megjegyzés:

- Javasoljuk, hogy a kávédaráló további beállításait csak azután végezd el, miután legalább 3 kávét lefőztél a leírt eljárás szerint. Ha a kávéadagolás ismét nem megfelelő, ismételd meg az eljárást.
- A kávéőrlés finomságát szabályozó gombot csak akkor forgassa, amikor a kávédaráló működik, a kávéital elkészítésének első szakaszában.

Kedvencek: Vízkeménység

1. Nyomd meg a  (B2) gombot.
2. Nyomd meg a gőrgötőnyilakat „>” (B4) vagy „<” (B5) amíg kiválasztod a „Kedvencek-t. Nyomd meg az „OK” gombot (B3).
3. Nyomd meg a gőrgötőnyilakat „>” (B4) vagy „<” (B5) amíg kiválasztod a „Vízkeménység”-et (38 ábra).

Új vízkeménység beállításához kövesd az alábbiakat:

4. Ellenőrizd a víz keménységét a „A vízkeménység ellenőrzése” bekezdésben leírtak szerint.
5. Nyomd meg az „OK” gombot (B3), és módosítsd a kiválasztást a gőrgötőnyilakkal „>” (B4) vagy „<” (B5).

37

Kedvencek

Kávédaráló

Állítsd be az őrlési szintet a tökéletes extrahálás érdekében

38

Kedvencek



Vízkeménység

Beállíthatod a víz keménységi szintjét a tesztsík segítségével

39

Kedvencek



Nyelvek
Milyen nyelven
kommunikáljunk?

6. Nyomd meg az „OK” (B3) gombot, hogy elmentsd az új kiválasztást.
7. Nyomd meg a  gombot, (B6) hogy visszalépj az előző képernyőre.
8. Nyomd meg a  gombot, (B6) hogy visszalépj a kezdőoldalra.

Kedvencek: Nyelvek

1. Nyomd meg a  (B2) gombot.
2. Nyomd meg a görgetőnyilat „>” (B4) vagy „<” (B5) amíg kiválasztod a „Kedvencek-t. Nyomd meg az „OK” gombot (B3).
3. Nyomd meg a görgetőnyilat „>” (B4) vagy „<” (B5) amíg kiválasztod a „Nyelvek”-et (39 ábra).

Egy új nyelv beállításához a következők szerint járj el:

4. Nyomd meg az „OK” gombot (B3), és módosítsd a kiválasztást a görgetőnyilakkal „>” (B4) vagy „<” (B5).
5. Nyomd meg az „OK” (B3) gombot, hogy elmentsd az új kiválasztást.
6. Nyomd meg a  gombot, (B6) hogy visszalépj az előző képernyőre.
7. Nyomd meg a  gombot, (B6) hogy visszalépj a kezdőoldalra.

Kedvencek: Gyári beállítások

1. Nyomd meg a  (B2) gombot.
2. Nyomd meg a görgetőnyilat „>” (B4) vagy „<” (B5) amíg kiválasztod a „Kedvencek-t. Nyomd meg az „OK” gombot (B3).
3. Nyomd meg a görgetőnyilat „>” (B4) vagy „<” (B5) amíg kiválasztod a „Gyári beállítások”-at (40 ábra).

Ezzel a funkcióval a menü beállításait és a mennyiségi beállításokat visszaállíthatja a gyári beállításokra (kivéve a nyelvet és a statisztikát, amelyek a beállításnak megfelelőek maradnak).

4. Nyomd meg az „OK” gombot (B3): a görgetőnyilakkal „>” (B4) vagy „<” (B5) válaszd ki, mit szeretnél visszaállítani: „Gép” vagy „Egyes profil”.
- **Gép:** Nyomd meg az „OK” gombot (B3) 2-szer, és várd meg, hogy a gép visszaálljon. Nyomd meg ismét az „OK” gombot (B3) hogy visszalépj a kezdőoldalra.

Megjegyzés:

Miután visszaállítottad a gyári beállításokat, a gép újra ajánlja a bevezető oktatóanyagot

- **Egyes profil:** Nyomd meg az „OK” gombot (B3) és a görgetőnyilakkal „>” (B4) vagy „<” (B5) válaszd ki a visszaállítani kívánt profilt. Nyomd meg az „OK” gombot (B3) 2-szer, és várd meg, hogy a gép visszaállítsa a profilt. Nyomd meg ismét az „OK” (B3) gombot hogy visszalépj a kezdőoldalra.

Info: Statisztikák

1. Nyomd meg a  (B2) gombot.
2. Nyomd meg a görgetőnyilat „>” (B4) vagy „<” (B5) amíg kiválasztod a „Info-t. Nyomd meg az „OK” gombot (B3).

40

Kedvencek

Gyári beállítások
Állítsd vissza a gép vagy a
profilok kezdeti beállításait

41

Info

Statisztikák
Ellenőrizd a kávégéped
tevékenységeit

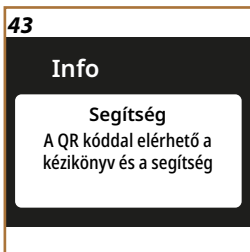

3. Nyomd meg a görgetőnyilat „>” (B4) vagy „<” (B5) amíg kiválasztod a „Statisztikák”-at (41 ábra).
4. Nyomd meg az „OK” gombot (B3). Jelenítsd meg a gép összes adatát a görgetőnyilak megnyomásával „>” (B4) vagy „<” (B5).
5. Nyomd meg a “↶” gombot, (B6) hogy visszalépj az előző képernyőre.
6. Nyomd meg 2-szer a “↶” gombot, (B6) hogy visszalépj a kezdőoldalra

Info: Sorozatszám

1. Nyomd meg a  (B2) gombot.
2. Nyomd meg a görgetőnyilat „>” (B4) vagy „<” (B5) amíg kiválasztod a „Info-t. Nyomd meg az „OK” gombot (B3).
3. Nyomd meg a görgetőnyilakat „>” (B4) vagy „<” (B5) hogy kiválaszd a „Sorozatszám”-ot (42 ábra). A képernyőn megjelenik a gép sorozatszáma, amely hasznos a gép azonosításához.
4. Nyomd meg a “↶” gombot, (B6) hogy visszalépj az előző képernyőre.
5. Nyomd meg a “↶” gombot, (B6) hogy visszalépj a kezdőoldalra.

Info: Támogatás

1. Nyomd meg a  (B2) gombot.
2. Nyomd meg a görgetőnyilat „>” (B4) vagy „<” (B5) amíg kiválasztod a „Info-t. Nyomd meg az „OK” gombot (B3).
3. Nyomd meg a görgetőnyilakat „>” (B4) vagy „<” (B5) amíg kiválasztod a „Támogatás”-t (43 ábra).
4. Nyomd meg az „OK” gombot (B3). Olvasd be az okostelefonnal a QR kódot, hogy megtekintsd a kézikönyvet és segítséget kapj.
5. Nyomd meg a “↶” gombot, (B6) hogy visszalépj az előző képernyőre.
6. Nyomd meg 2-szer a “↶” gombot, (B6) hogy visszalépj a kezdőoldalra.

Magnifica Evo Next Profilok kiválasztása

A gép 3 kiválaszható profillal rendelkezik, mindegyikhez egy eltérő szín tartozik:

- 1. profil: 
- 2. profil: 
- 3. profil: 

A gép eredetileg az 1. profilra van állítva: ahhoz, hogy áttérjen egy másik profilra, nyomja meg a  (B7) gombot: a profil kiválasztását mind az ital kiválasztása előtt, mind utána el lehet végezni.

Magnifica Evo Next Kávészemle alapú italok

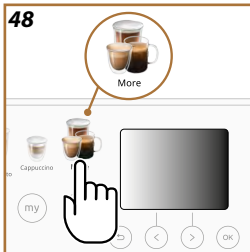
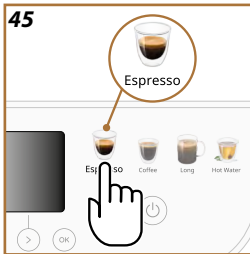
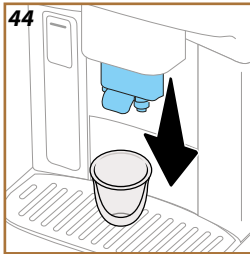

A gép előkészítése kávé alapú italok készítéséhez

Figyelem!

Ne használjon zöld, karamellizált vagy cukrozott kávészemleket, mert beleragadhatnak a kávédarálóba, és tönkretelhetik azt.

1. Tegy 1 vagy 2 csészét a kávéadagoló alá (A5).
2. Minél inkább közelítsd az adagolót a csészékhez, (44 ábra) így lesz a kávé állaga egyre krémesebb.

A gép a kávé alapú italok nagy választékát kínálja. Tekintsd meg a **Extra italok menü (modellenként eltér)** pontot a "More"-ban az italok részleteiért (B10).

Közvetlenül választható kávék

1. Nyomd meg az italnak megfelelő képet (pl. Espresso) (45 ábra).
2. Nyomd meg az „OK” gombot (B3) ha adagolni szeretnéd az italt standard hosszal és intenzitással, vagy szabd személyre az italt a következők szerint:
 - Nyomd meg a görgetőnyilat „<” (B5) hogy módosítsd a hosszt (46 ábra): **S, M, L** vagy **XL**.
 - Nyomd meg a görgetőnyilat „>” (B4) hogy módosítsd az intenzitást (47 ábra): **1-től** (extra-enyhe) **5-ig** (extra-erős).
3. Nyomd meg az „OK” gombot (B3) hogy elkezdd az elkészítést. A készülék elvégzi az elkészítést, és a kijelzőn megjelenik az egyes szakaszok leírása (örlés, kávéadagolás).
4. Az adagolás befejeztével mentheted a módosításokat a jelenlegi profilban az „OK” megnyomásával (B3). Ha nem szeretnéd menteni az új beállítást, nyomd meg a „↶” gombot (B6).

Megjegyzés

Az újonnan mentett beállítások CSAK a kiválasztott profil memóriájában lesznek elmentve.

A készülék készen áll az új használatra.

Italok a „More” menüből (B10)

1. Nyomd meg a „More” képet (48 ábra).
2. Nyomd meg a görgetőnyilat „>” (B4) vagy „<” (B5) amíg kiválasztod a kívánt italt. Nyomd meg a „OK” gombot (B3).
3. Nyomd meg az „OK” (B3) gombot, hogy kiválassz a kívánt italt.
4. Belépsz az ital személyre szabásába:
 - Nyomd meg a görgetőnyilat „<” (B5) hogy módosítsd a hosszt (46 ábra): **S, M, L** vagy **XL**.
 - Nyomd meg a görgetőnyilat „>” (B4) hogy módosítsd az intenzitást (47 ábra): **1-től** (extra-enyhe) **5-ig** (extra-erős).
5. Nyomd meg az „OK” gombot (B3) hogy elkezdd az elkészítést. A készülék elvégzi az elkészítést, és a kijelzőn megjelenik az egyes sza-

kaszok leírása (örlés, kávéadagolás).

- Az adagolás befejeztével mentheted a módosításokat a jelenlegi profilban az „OK” megnyomásával (B3). Ha nem szeretnéd menteni az új beállítást, nyomd meg a „↶” gombot (B6).

Megjegyzés

Az újonnan mentett beállítások CSAK a kiválasztott profil memóriájában lesznek elmentve.

Kávéfőzés előre őrölt kávéval

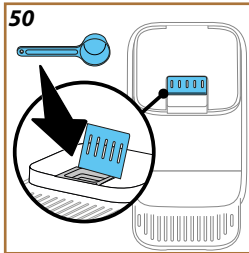

Figyelem!

- Kikapcsolt gépbe soha ne öntsön őrölt kávé, mert az szétszóródhat a gép belsejében, bepiszkítva azt. Ez károkat okozhat a gépben.
- Soha ne tégy be a gépbe 1 csapott adagolókanálnál (D1) több kávé, mert a gép bepiszkolódhat, a tölszér pedig eltömődhet.
- Amikor előre őrölt kávé használ, egyszerre csak egy csésze kávé lehet főzni.
- Őrölt kávéból nem lehet **Doppio+**, **2x Espresso**, **Cappuccino+** italokat készíteni.
- Long** kávé készítése: az elkészítés közepén, amikor a készülék kéri, tégy be egy csapott adagolókanálnyi őrölt kávé és nyomd meg az „OK” gombot (B3).





- Válaszd ki az elkészítendő italt, a következő fejezetek leírása szerint **„Közvetlenül választható kávé”** vagy **„Italok a „More” menüből (B10)”**
- Miután beléptél az ital személyre szabásába, nyomd meg a „>” gőrgötőnyilat (B4) amíg meg nem jelenik a ☞ szimbólum (kávéadagoló) (49 ábra).
- Emeld fel az őrölt kávé tölszérének fedelét (A2) (50 ábra).
- Ellenőrizd, hogy az őrölt kávé tölszére ne legyen eltömődve; adj hozzá egy csapott adag őrölt kávé, és nyomd meg az „OK (B3) gombot az adagoláshoz.
- A készülék elvégzi az adagolást és a kijelzőn minden egyes fázis megjelenik (víz melegítése, kávé adagolása).

A kávéfőzés végén a készülék készen áll az újabb használatra.

- Miközben a készülék készíti a kávé, az adagolást bármelyik pillanatban le lehet állítani az adagolást a „Stop” (B5) vagy  (B6) gomb megnyomásával.
- Az adagolás befejeztével, ha növelni szeretnéd a kávémennyiséget, elegendő megnyomni az „Extra” (B4) gombot. Miután elérted a kívánt mennyiséget, nyomd meg a „Stop” gombot (B5) vagy  (B6).
- A használat során a kijelzőn feltűnik néhány üzenet („Töltsd fel a tartályt friss vízzel, a MAX szintig stb.) melyek jelentése a „Gyakori és riasztási üzenetek” fejezetben található.
- Ha a kávé cseppekben távozik vagy kevésbé testes, kevésbé krémes vagy túl hideg, nézd meg az őrlés beállításáról szóló oktató videót (lásd „Kávédaráló” bek.) és a „GYIK” fejezetet.
- Ha aktív a „Energiatakarékosság” üzemmód, az első kávé adagolására pár másodpercet várni kell.

Tanácsok melegebb kávé főzéséhez

Melegebb kávé készítéséhez a következőket javasolt tenni:

- a kávé adagolása előtt végezz el egy öblítést (lásd „Öblítés” a beállítások menüben  (B2)).
- forró vízzel melegítsd fel a csészéket (használd a forró víz funkciót, lásd a „Forró víz” fejezetet).
- növeld a kávé hőmérséklet beállítását (lásd „A kávé hőmérséklete” a beállítások menüben  (B2)).



Tejtartály előkészítése

Megjegyzés

Ahhoz, hogy ne kevésbé habos tejet kapjon, illetve hogy ne legyenek benne nagy buborékok, mindig az alábbi bekezdésekben leírtak szerint tisztítsa meg a tejes kancsót: „Tejtartály tisztítása minden használat után (clean funkció)” és „A tejtartály alapos tisztítása”

Milyen tejet használjon?

A tejhab minősége az alábbiak függvényében változhat:

- a tej vagy a növényi ital hőmérséklete (a legjobb eredményekért használjon mindig hűtőhideg, 5 °C hőmérsékletű tejet vagy növényi italt);
- a tej vagy növényi ital típusa;
- használt márká;
- összetevők és tápérték.

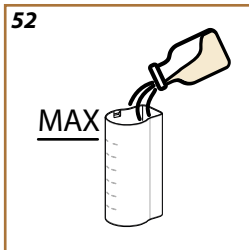
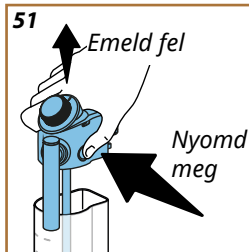

LatteCrema HÖT	
Tehéntej	
Zsíros (zsírok >3,5%)	✓
Félzsíros (zsírok 1,5 és 1,8% között)	
Zsírsegény (zsírok <0,5%)	
Növényi italok	
Szója	✓
Mandula	✓
Zab	✓

Töltsd fel és akaszd be a tejtartályt

1. Nyomd meg a (E4) kioldó gombot, és emeld fel a fedelet (51 ábra).
2. Töltsd fel a tejtartályt (E8) megfelelő mennyiségű tejjel, eközben ne lépje túl a tartályon látható MAX szintet (52 ábra);

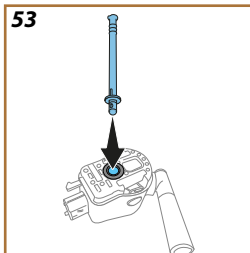

3. Győződj meg arról, hogy a tejfelszívócső (E7) megfelelően legyen a tejtartály fedelének alján kialakított tárolóhelyre illesztve (53 ábra);
4. Tedd vissza a fedelet a tejtartályra;
5. Engedd le a kancsócsatlakoztató ajtót (A4) és akaszd be úgy, hogy teljesen betolod a kancsót (54 ábra). A gép hangjelzést bocsát ki (ha a funkció aktív);
6. Tegyel egy megfelelő nagyságú csészét a kávé adagoló (A5) csőrei és a tejadagoló (E6) alá.
7. Ügyelj, hogy a (E2) kar állásban legyen (Froth).

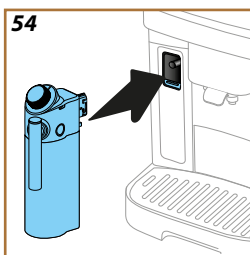

A tejes italok elkészítése

Válaszd ki a kívánt italt közvetlenül a vezérlőpanelről (B9) vagy a „More”-ból (B10).

Ahogy a kávé alapú italokhoz, személyre szabott italt kaphatsz a gép által kínált opciók kiválasztásával.

Közvetlenül a kezdőoldalon nyomd meg a kívánt italnak megfelelő ikont. Ahhoz, hogy manuálisan megszakítsd az adagolást: nyomd meg a gőrgétnyílát „<” (B5) a „Stop”-nak megfelelően, hogy a következő alapanyagra lépj, vagy nyomd meg a „↶” (B6) gombot, hogy megszakíts az elkészítést.

Tejtartály tisztítása minden használat után (clean funkció)

Minden tejes ital adagolása után a gép kéri, hogy végezd el a tejtartály fedelének tisztítását (E1). A tisztítás megkezdéséhez az alábbiak szerint járjon el:

1. Hagyja a tejes kancsót a gépben (nem kell kiürítenie a tejtartályt);
2. Helyezz egy csészét vagy egy tartályt a tejadagoló alá (E6) (55 ábra);
3. Nyomd meg az „OK” gombot (B3) hogy elindítsd a tisztítást: a tejadagolóból meleg víz és gőz távozik. A tisztítás automatikusan leáll.

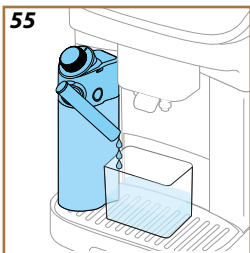

Ha egymás után több italt kell főznie:

- Minden tej ital elkészítése után megjelenik az üzenet, hogy tisztítsd meg a tartályt (Clean funkció): adagolhatsz egyéb italokat azok közvetlen kiválasztásával vagy a „↶” (B6) gomb megnyomásával. Az utolsó elkészítés után tisztítsd meg a tejtartályt.

Az elkészítések után a tejes kancsó üres vagy a tej nem elegendő a többi recepthez

- Miután elvégezted a tisztítást („Clean ” funkció) szereld le a tejtartályt és tisztítsd meg minden alkatrészét a bekezdésben leírtak szerint „A tejtartály alapos tisztítása”

Az elkészítés végén még mindig van elég tej a tartályban a többi recepthoz

- A tisztítás elvégzése után (Clean funkció), vedd ki a tejtartályt, és tedd el rögtön a hűtőszekrénybe. A kancsó legfeljebb 2 napig tárolható a hűtőszekrényben: majd tisztítsd meg az összes alkatrészt a „[A tejtartály alapos tisztítása](#)” bekezdésben leírt eljárást követve.

Figyelem:

Ha a tejtartályt 30 percnél hosszabb ideig nem tetted hűtőszekrénybe, szedd szét és tisztítsd meg az összes alkatrészt a „[A tejtartály alapos tisztítása](#)” bekezdésben leírt módon.

Általános megjegyzések a tejes italok elkészítése után:

- Ha a tisztítást nem végzed el, a  (C4) szimbólum jelenik meg a kezdőoldalon, emlékeztetve arra, hogy a tejtartályt meg kell tisztítani. A funkció elindításához: „[Tejtartó](#)”
- Néhány esetben a tisztítás elvégzéséhez meg kell várnia, hogy a készülék felmelegedjen.
- A megfelelő tisztításhoz várd meg a tisztítás végét (CLEAN funkció). A funkció automatikus. Menet közben ne állítsd le.

1. Told lefelé a kiegészítő csatlakozó ajtáját (A4) és helyezd be a meleg-víz-adagolót (D2) (7 ábra).
2. Helyezz egy csészét a forró víz adagoló alá.
3. Nyomd meg a vezérlőpanelen (B) a meleg víznek megfelelő képet.
4. Nyomd meg a görgetőnyilat „<” (B5) hogy kiválaszd a hosszt (46ábra): S, M, L vagy XL.
5. Nyomd meg az „OK” (B3) gombot az elkészítés megkezdéséhez.
6. Az adagolás automatikusan megszakad.

Megjegyzés

- Az adagolás manuális megszakításához nyomd meg a „Stop” gombot (B5) vagy „↶” (B6).
- Amint megszakította az automata adagolást, növelheti az „Extra’ gomb megnyomásával (B4).

A „my” funkció lehetővé teszi a kívánt forró ital készítéséhez szükséges hozzávalók mennyiségének kiválasztását.

1. Ellenőrizd, hogy ki legyen választva az a profil (C3), amelyhez személyre szeretnéd szabni az italt.
2. Beléphetsz a funkcióba a „my” gomb (B8) majd a „>” görgetőnyíl (B4) megnyomásával; ezután válaszd ki a személyre szabni kívánt italt (közvetlen kiválasztású ital (B9) vagy a „More” menüből (B10)). Beléphetsz a kívánt ital kiválasztásával is (közvetlen vagy a „More” menüből), majd a „my” gomb megnyomásával.
3. Kávé alapú italok elkészítése esetén válaszd ki az intenzitást a görgetőnyílal „>” (B4).
4. Nyomd meg az „OK” gombot (B3).
5. Ellenőrizd, hogy legyen egy megfelelő nagyságú csésze a kávéadagoló alatt (A5) majd nyomd meg az „OK” gombot (B3).
6. Az adagolás előrehaladtával feltöltődik az egyik előrehaladást jelző sáv. Amikor elérte a minimális programozható mennyiséget, az „OK” gomb (B3) villog.
7. Amikor eléred a csészében a kívánt mennyiséget, nyomd meg az „OK” gombot (B3).
8. Nyomd meg az „OK” gombot (B3) hogy elmentsd az ital új paramétereit a kiválasztott profilhoz.

Megjegyzés

- Az újonnan mentett beállítások CSAK a kiválasztott profil memóriájában lesznek elmentve (C3).
- Egy egyes ital személyre szabásával automatikusan személyre szabja a vonatkozó dupla italt is (pl. Espresso).
- Bármikor kiléphet a programozásból a „↶” (B6) gomb megnyomásával: az értékek nem kerülnek mentésre.
- Ha az italt más beprogramozta, a gép felülírja a már meglévő programozást.

Mennyiség táblázat		
Ital*	Standard mennyiségek	Beállítható mennyiség
Espresso	40 ml	20-180 ml
2x Espresso	40 ml + 40 ml	20-180 ml + 20-180 ml
Kávé	180 ml	100-270 ml
Long	160 ml	115-250 ml
Americano	150 ml	70-480 ml
Doppio+	120 ml	80-180 ml
Forró víz	250 ml	20-420 ml

(*) Típus és szám szerint eltérő italok a modell alapján.



Magnifica Evo Next A gép tisztítása

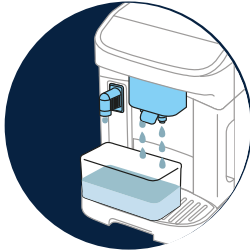

➔ A GÉP BELSŐ HIDR. KÖRE

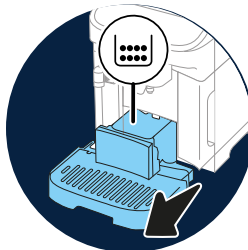

➔ ZACSTARTÓ

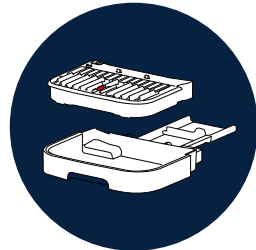

➔ CSEPTÁLCA ÉS
CSEPTÁLCA RÁCS

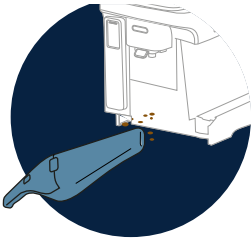

➔ A GÉP BELSEJE

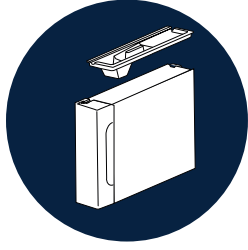

➔ VÍZTARTÁLY



➔ A KÁVÉADAGOLÓ CSÖREI



➔ KIVEHETŐ KÁVÉFŐZŐ
EGYSÉG CSOPORT



➔ TÖLCSÉR AZ ÓRÓLT
KÁVÉHOZ



➔ VEZÉRLŐPANEL (B)

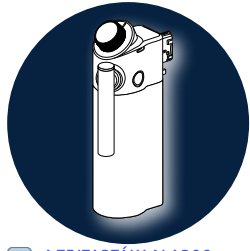

➔ A TEJTARTÁLY ALAPOS
TISZTÍTÁSA

Megjegyzés

- A készülék tisztításához ne használjon oldószereket, súrolószereket vagy alkoholt. A szuperautomata De'Longhi készülékek tisztításához nincs szükség vegyszerek használatára.
- A kávézacc vagy egyéb lerakódások eltávolításakor nem szabad fémtárgyakat használni, mert ezek megkarcolhatják a gép fém- vagy műanyag felületeit.

Mit lehet mosogatógépben mosni

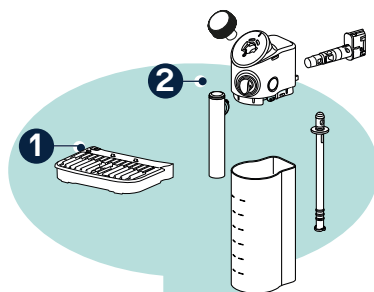

1 Cseptálca rács (A12)

2 Lattecrema Hot kancsó
(az összes alkatrészt le
kell szerelni)

A gép belső hidr. köre

Ha 3-4 napig nem használod, ajánlott a gép használata előtt bekapcsolni (A gép bekapcsolása) és 2-3 öblítést adagolni a „Öblítés” funkció kiválasztásával.

Megjegyzés

Teljesen természetes, hogy a tisztítást követően víz marad a zacstartóban (A11)

Zacstartó

Amikor a készülék igényli, ki kell üríteni és meg kell tisztítani. Amíg nem tisztítod meg a zacstartót, (A11) a gép nem kezdheti el a kávéfőzést. A készülék jelzi, hogy ki kell üríteni a zacstartót akkor is, ha nincs tele, amennyiben 72 óra telt el az első kávé lefőzése óta (ahhoz, hogy a 72 óra számolása pontos legyen, a készülék nem csatlakozhat le a tápellátásról).

Figyelem! Forrázás veszélye

Ha egymás után több tejes italt készít, a fém csészetartó (A6) felforrósodik. Várd meg, hogy kihűljön mielőtt hozzáérnél, és akkor is csak az első részénél fogd meg.

A tisztítás elvégzéséhez (bekapcsolt készülék mellett):

1. Vedd ki a cseptálcát (A7) és a zacstartót (A11);
2. Ürítsd ki és tisztítsd meg a cseptálcát és a zacstartót, ügyelve arra, hogy eltávolítsd az alján esetlegesen lerakódott maradványokat.
3. Tedd vissza a cseppgyűjtő tálcát, a rácsot (A12) és a zacstartót.

Figyelem!

Amikor kiveszi a cseptálcát, a zacstartót is ki kell üríteni, még akkor is, ha nincs teljesen tele. Ha ezt elmulasztja, előfordulhat, hogy a következő kávé elkészítésénél a tartály a tervezettnél jobban megtelik, és a készülék eltömődik.

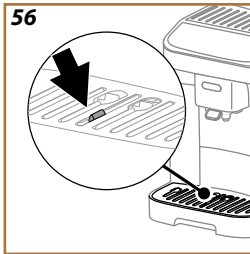

Cseptálca és cseptálca rács

A cseptálca (A7) egy úszó jelzővel rendelkezik (A13) (vörös színű) a tartalmzott vízszint jelzéséhez (56 ábra).

Még mielőtt ez a jelző előbukkanna a csészetartó felületből (A6), ki kell üríteni a tálcát és meg kell tisztítani, ellenkező esetben a víz túlfolyik a peremen és kárt okoz a gépben, a tartófelületben vagy a környező területen. A cseptálca eltávolításához a következőképpen járjon el:

1. Vedd ki a cseptálcát az alkatrészeivel együtt (21 ábra).
2. Távolítsd el a zacstartót (A11): ürítsd ki a zacstartót;
3. Távolítsd el a csészetartó tálcát (A6) és a tálca rácsot (A12), és mosd el gondosan az alkatrészeket: a csészetartó tálca nem mosható mosogatógépben;
4. Tedd vissza a gépbe a cseptálcát annak összes tartozékával.

Figyelem!

Amikor kiveszi a cseptálcát, a zacstartót is ki kell üríteni, még akkor is, ha nincs teljesen tele. Ha ezt elmulasztja, előfordulhat, hogy a következő kávé elkészítésénél a tartály a tervezettnél jobban megtelik, és a készülék eltömődik.

A gép belseje

Áramütés veszélye!

A belső részek tisztítása előtt a gépet ki kell kapcsolni (lásd "A gép kikapcsolása") és le kell csatlakoztatni a villamos hálózatról. Soha ne merítsd a készüléket vízbe

1. Rendszeresen (kb. havonta egyszer) ellenőrizze, hogy a gép belseje nem piszkos (akkor lehet hozzáférni, ha a csepptálca (A15) ki van húzva);
2. Szívjd ki az összes maradékot egy kézi porszívóval

Víztartály

Időszakosan (havonta kb. egy alkalommal), és minden vízlágyító szűrő csere alkalmával (D5) tisztítsa meg a víztartályt (A9).

1. Vedd ki a víztartályt, távolítsd el a vízlágyító szűrőt (ha van) és ivóvízzel öblítsd le;
2. Ürítsd ki a víztartályt és meleg vízzel (kb. 40°C) tisztítsd meg, szükség esetén egy tiszta, nem dörzshatású rongy segítségével. Alapos öblítést végezzen folyó vízzel;
3. Ha előzetesen kivetted, helyezd vissza a szűrőt, töltsd fel ivóvízzel a MAX szintig és tedd vissza a tartályt a gépbe;
4. (Csak akkor, ha be van illesztve a vízlágyító szűrő) Adagolj 100ml forró vizet a szűrő újra aktiválásához.

Megjegyzés:

Ha a gépet 3 napnál hosszabb ideig nem használják, tisztítsa meg a víztartályt a fentiekben leírtak szerint.

A kávéadagoló csőrei

1. Rendszeresen tisztítsd meg a kávéadagolót (A5) egy tiszta ruhával;
2. Ellenőrizd, hogy a kávé adagoló furatai ne legyenek eltömődve. Szükség esetén egy fogvájó segítségével távolítsd el a kávé maradványokat.

Kivehető kávéfőző egység

A kávéfőző egységet (A16) havonta legalább egyszer meg kell tisztítani.

Figyelem!

A kávéfőző egységet nem lehet kivenni, amikor a készülék be van kapcsolva.

1. Ellenőrizni kell, hogy a gép a megfelelő módon végezte a kikapcsolást (lásd a „A gép kikapcsolása” szakaszt);
2. Vedd ki a víztartály (A9) (4 ábra);
3. Nyisd ki a kávéfőző egység jobb oldalán lévő zárólapját (A14) (57 ábra) a felső kar segítségével;

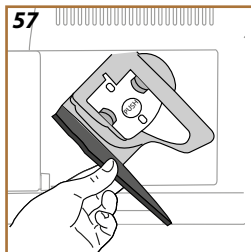

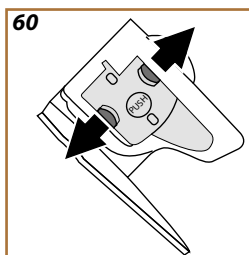
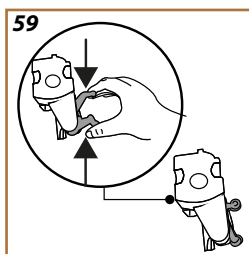
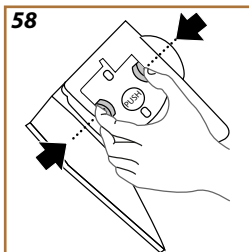

4. Nyomd befelé a két színes kioldó gombot (58 ábra) és egyszerre húzd kifelé a kávéfőző egységet;
5. Kb. 5 percre merítsd friss ivóvízbe a kávéfőző egységet, majd csapvíz alatt öblítsd le;

Figyelem!

CSAK VÍZZEL ÖBLÍTSD LE

NE HASZNÁLJON TISZTÍTÓSZERT VAGY MOSOGATÓGÉPET

6. A kávéfőző egység tisztításához ne használjon tisztítószert, mert károsíthatja azt.
7. Egy ecsettel távolítsa el a kávéfőző egység zárólapján keresztül láttható kávémaradványokat;
8. Tisztítás után helyezd vissza a kávéfőző egységet a tartóba; majd addig nyomd a kávéfőző egységet, amíg beakasztást jelző kattanó hang nem hallatszik;

Megjegyzés:

Ha a kávéfőző egységet nehéz beilleszteni, a két kar megnyomásával megfelelő méretűre kell állítani (a beillesztés előtt) (59 ábra).

9. Miután behelyezted, ellenőrizd, hogy a színes gombok kiugrottak (60 ábra);
10. Zárd le a kávéfőző egység fedelét és ellenőrizd, hogy megfelelően legyen beakasztva;
11. Tedd vissza a víztartályt.

Tölcsér az őrölt kávéhoz

Rendszeresen tisztítsd meg az őrölt kávé tölcserét (kb havi egyszer) egy ecsettel. Az alábbiak szerint járj el

1. Kapcsold ki a gépet (lásd „A gép kikapcsolása”);
2. Nyisd ki a tölcser fedelét (A2);
3. Tisztítsd meg a tölcserét egy ecsettel;
4. Zárd vissza a fedelet.

Figyelem!

A tisztítás után ügyelj, hogy ne legyenek kiegészítők a tölcserben. A tölcserben lévő idegen testek a gép működése közben károsíthatják a készüléket.

Vezérlőpanel (B)

1. Kapcsold ki a gépet (lásd „A gép kikapcsolása”);
2. Egy puha, nem dörzsölő ruhával tisztítsd le a port.
3. Többször menj át a legmakacsabb foltokon, anélkül, hogy túlzott nyomást gyakorolnál.

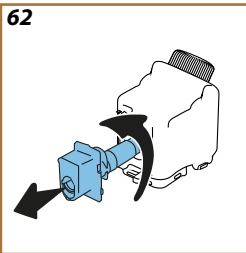
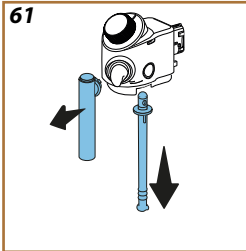

A tejtartály alapos tisztítása

Ez a művelet tartósan optimális eredményt biztosít. Az alábbiak szerint járjon el:

1. Nyomd meg a (E4) kioldó gombot, és emeld fel a fedelet (51 ábra).
2. Forgasd el a tejadagoló csövet (E6) merőleges állásba, és húzd, amíg ki nem jön (61 ábra); húzd ki a tejfelszívócsövet (E7) (61 ábra).
3. Távolítsd el a csatlakozót (E5) úgy, hogy elforgatod az órával ellentétes irányba, majd húzd ki gyengéden (62 ábra).
4. Forgasd el a gombot (E2) „Remove” állásba, és húzd ki (63 ábra).

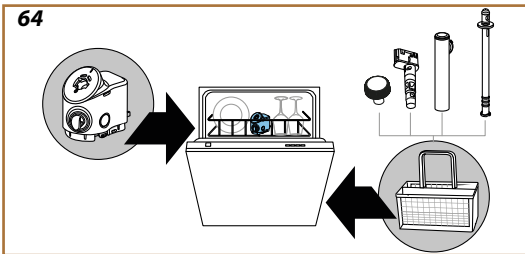
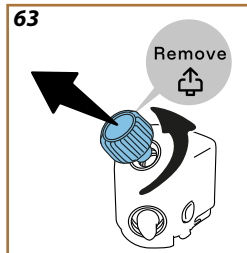

5. Mosogatógépben (javasolt) vagy kézzel mossa el az alábbiak szerint:

- Mosogatógépben: Öblítsd el az összes alkotóelemet meleg ivóvízzel (legalább 40°C); majd helyezd a mosogatógép felső kosarába a fedelet függőleges helyzetben, és a kis eltávolítható részeket (adagolócső, felszívócső, csatlakozó, gomb) az evőeszköz kosárba (64 ábra). Indítsd el egy programot 50°C-on, pl: Eco Standard.
- Kézzel: Alaposan öblítsd le az összes alkatrészt meleg (legalább 40°C-os) vízzel a látható maradványok eltávolítása érdekében: ellenőrizd, hogy a víz átjusson a furatok között. Az alkatrészeket (a tejtartályt is) forró (legalább 40°C-os), mosogatószeres vízbe kell meríteni legalább 30 percre. Alaposan öblítsd le az összes alkatrészt forró vízzel, egyenként megdörzsölve őket.

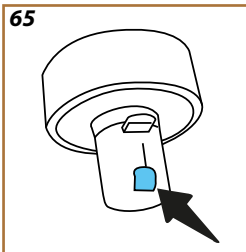

6. Ellenőrizd, hogy ne maradjon tejmaradék a mélyedésekben és a gomb alsó részén lévő mélyedésekben (65 ábra). Szükség esetén egy fogpiszkálóval kaparja ki;
7. Ellenőrizd, hogy a szívócsövet és a kifolyócsövet nem torlaszolják-e el tejmaradványok
8. Az alkatrészeket egy tiszta és száraz ronggyal tisztítsd meg;
9. Szereld vissza a tejtartály összes alkatrészét.

Megjegyzés:

A gép rendszeresen emlékeztet arra, hogy alaposan meg kell tisztítani a kancsót és felkínálja a komplett tisztítás sorrendjét.

**Figyelem!**

- Használat előtt olvassa el a vízköoldószer csomagolásán található utasításokat és a címkét.
- Kizárólag De'Longhi vízköoldó használatát javasoljuk. Nem megfelelő vízköoldó használata, valamint a nem szabályosan végzett vízköoldás olyan károkat okozhat, melyek javítása nem tartozik a gyártó által vállalt garancia körébe.
- A vízköoldó károsíthatja a kényes felületeket. Ha a termék véletlenül kiömlik, azonnal itassa fel.

A vízköoldás elvégzéséhez	
Vízköoldószer	De'Longhi vízköoldószer (D4)
Edény	Javasolt űrtartalom: 2 L
Idő	~25 perc

Vízköoldást kell végezni a gépen, amikor a kezdőoldalon megjelenik az erre utaló üzenet: ha szeretné azonnal elvégezni a vízköoldást, nyomj „OK”-t (B3) és lépésenként kövesd a gép kijelzőjén (B11) megjelenő utasításokat.

Ha el szeretné halasztani a vízköoldást későbbre, nyomd meg a „↶” (B6) gombot: a kezdőoldalon a  (C2) jelzőfény emlékeztet, hogy a készüléken vízköoldást kell elvégezni. (Az üzenet minden egyes bekapcsoláskor megjelenik).

A vízköoldó menübe lépéshez:

1. Nyomd meg a  (B2) gombot.
2. Nyomd meg a görgetőnyilat „>” (B4) vagy „<” (B5) amíg kiválasztod a „Karbantartás”-t. Nyomd meg az „OK” gombot (B3).
3. Nyomd meg a görgetőnyilat „>” (B4) vagy „<” (B5) amíg kiválasztod a „Vízköoldás”-t. Nyomd meg az „OK” gombot az utasítások megjelenítéséhez.
4. Helyezd be a melegvíz-adagolót (D2) (7 ábra);
5. Vedd ki és ürítsd ki a csepptálcát (A7) és a zacstartót (A11) (21 ábra): majd helyezd vissza mindkettőt, és nyomd meg a „>” (B4) gombot;
6. Vedd ki a víztartályt (A9), emeld fel a fedelet, és (ha van) vedd ki a szűrőt (D5). Teljesen ürítsd ki a tartályt, és nyomd meg a „>” (B4) gombot a folytatáshoz;
7. Tölts a víztartályba vízköoldót (D4) a tartály oldalán jelölt A szintig (ami egy csomag egyszer használatosnak vagy 100 ml-nek felel meg); majd adj hozzá ivóvizet (egy liter), míg el nem éred a B szintet (66 ábra). Helyezd vissza a víztartályt (a fedelével), és nyomd meg a „>” (B4) gombot (nyomd meg a „<” (B4) gombot az előző oldalra történő visszalépéshez vagy a „↶” (B6) gombot, ha ki szeretnél lépni az eljárásból, de ne feledd kivenni a tartályból a vízköoldót).

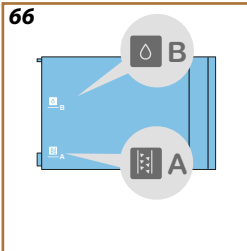

-
- Helyezz az adagolók alá (A5) és (D2) egy legalább 2 liter kapacitású üres tartályt (9 ábra). Nyomd meg az „OK” (B3) gombot az eljárás elindításához.

Figyelem! Forrázás veszélye

Az adagolókból sav tartalmú forró víz távozik. Ügyelj arra, hogy ne érintkezz az oldattal.

- Kezdetét veszi a vízkőmentesítő program; a vízkőoldó oldat mind a forróvíz-adagolón, mind a kávéadagolón keresztül távozik, és automatikusan, meghatározott időközönként egy sor öblítést végez a gép belsejében lévő vízkő maradványok eltávolításához;
- Kb. 15 perc után a készülék megszakítja a vízkőoldást.;
- A készülék ezután készen áll arra, hogy friss vízzel elvégezze az öblítést. Ürítsd ki a vízkőoldó oldat összegyűjtéséhez használt edényt; vedd ki a víztartályt, ürítsd ki, öblítsd le folyó ivóvízzel, töltsd fel a MAX szintig friss vízzel és tedd vissza a gépbe. Nyomd meg a „>” gombot (B4)
- Tedd vissza a vízkőoldó oldat összegyűjtéséhez használt edényt üresen az adagolók alá és nyomd meg az „OK” (B3) gombot az első öblítés elindításához;
- Forró víz ürül mind a forró víz adagolóból, mind a kávé adagolóból;
- Amikor elfogy a tartályban lévő víz, ürítsd ki az öblítővíz összegyűjtéséhez használt tartályt;
- Vedd ki a víztartályt és tedd vissza a vízlágyító szűrőt, ha előzőleg kivetted. Nyomd meg a „>” (B4) gombot a folytatáshoz;
- Töltsd fel a tartályt friss vízzel a MAX szintig, majd tedd vissza a gépbe. Nyomd meg a „>” (B4) gombot a folytatáshoz;
- Tedd vissza üresen a vízkőoldó oldat összegyűjtéséhez használt tartályt az adagolók alá és nyomd meg az OK” (B3)gombot egy másik öblítési ciklus indításához;
- Amikor elfogy a tartályban lévő víz, ürítsd ki az öblítővíz összegyűjtéséhez használt tartályt, távolítsd el, és helyezd vissza a csepptálcát és a zacstartót, majd helyezd vissza őket a gépbe: nyomd meg az „OK” gombot (B3).
- Vedd ki a víztartályt (A9), töltsd fel a MAX szintig és tedd vissza a készülékbe;
- A vízkőoldás folyamata ezzel véget ért: nyomja meg az „OK”(B3) gombot.

Megjegyzés:

- Ha a vízköoldási ciklus nem fejeződik be megfelelően (pl. áramszünet miatt), a készülék kéri, hogy ismételjék meg a teljes eljárást.
- Teljesen természetes, hogy a vízköoldást követően víz marad a zacctartóban (A11).
- A készülék harmadik öblítést is igényel abban az esetben, ha a víztartály (A9) nincs a MAX szintig feltöltve: ez garantálja, hogy ne maradjon vízköoldó folyadék a készülék hidr. rendszerében. Mielőtt elindítanád az öblítést, ürítsd ki a csepptálcát (A7).

Kérlek, helyezd be a víztartályt?

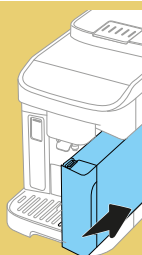

- A víztartály (A9) nincs behelyezve
Helyezd be megfelelően a víztartályt, told be a gép végébe

Pardon, úgy tűnik, hogy elfogyott a szemeskávész. Utántöltést kell végezni

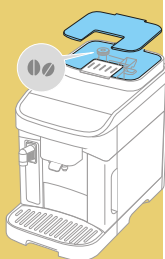

- Elfogyott a szemeskávész. Töltsd fel a szemeskávész tartályt (A1) és nyomd meg az OK gombot (B3) hogy folytasd az elkészítést

Nem adtad hozzá az őrölt kávét. Adja most hozzá. Csak egy adagolókanálnyit!

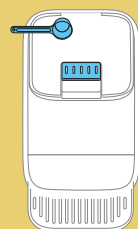

- Az őrölt kávét választottad (☞), de nem adtál őrölt kávét a tölcserbe.
Ellenőrizd, a fedél felnyitásával (A2), hogy a tölcser ne legyen eltömődve, majd adj hozzá egy csapott adagolókanálnyit (D1) őrölt kávét, és nyomd meg az OK (B3) gombot az elkészítés folytatásához



*nem tudom befejezni az ital elkészítését.
Ürítsd ki a zacstartót, a csepptálcát, és próbáld újra*

- Túl sok a kávé.
Nyomd meg az OK gombot (B3), húzd ki a csepptálcát (A7) és a zacstartót (A11), ürítsd ki mindkettőt, majd helyezd vissza a gépbe, és ismételd meg a műveletet.





nem tudom befejezni az ital elkészítését. Csökkentsd az előre őrölt kávé mennyiségét, ürítse ki a zacctartót és próbáld meg újra

- Túl nagy mennyiségű őrölt kávé lett adagolva
Nyomd meg az OK gombot (B3), húzd ki a csepptálcát (A7) és a zacctartót (A11), ürítsd ki mindkettőt, majd helyezd vissza a gépbe, és ismételd meg a műveletet az őrölt kávé mennyiségének csökkentésével (max 1 adagolókanál).



nem tudom befejezni az ital elkészítését. Állítsd be a kávédarálót, egyszerre 1 pozícióval (+1) növelve az őrlési szintet

- A kávé túl finomra őrölte, így a kávé csak nagyon lassan vagy egyáltalán nem folyik le.
Nyomd meg az „OK” gombot (B3) és állítsd be a kávédarálót (lásd a “Kávédaráló”).



*Sajnálom, nem tudom befejezni az ital elkészítését.
Csökkentsd az intenzitást és próbáld újra*

- A kávé túl finomra őrölte, így a kávé csak nagyon lassan vagy egyáltalán nem folyik le.
Nyomd meg az OK gombot (B3), hogy visszalépj a kezdőoldalra. Ismételd meg az elkészítést úgy, hogy az ital személyre szabásánál alacsonyabb intenzitást választasz (lásd Kávé alapú italok).



nem tudom befejezni az ital elkészítését. Csökkentsd az őrölt kávé mennyiségét és próbáld meg újra

- Túl sok őrölt kávé volt használva
Nyomd meg az OK gombot (B3) és ismételd meg az elkészítést az őrölt kávé mennyiségének csökkentésével (max 1 adagolókanál).



Ürítsd ki a cseptálcát
és a zacstartót

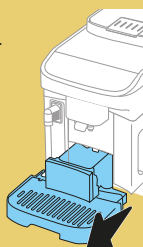

- A zacstartó (A11) tele van. Végezd el a tisztítást a bekezdésben leírtak szerint "Zacstartó"

Helyezze be a zacstartót
és a cseptálcát

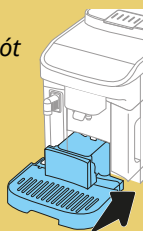

- A cseptálcát (A7) és/vagy zacstartót (A11) nem helyezted be megfelelően, vagy nincsenek behelyezve
Helyezd be újra a cseptálcát a zacstartóval együtt, és told be teljesen

Kérlek helyezd be a
főzőegységet!

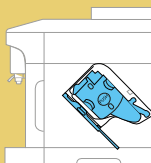

- A tisztítást követően nem tette vissza a kávéfőző egységet (A16)
Tedd be a kávéfőző egységet a "Kivehető kávéfőző egység"

Helyezze be a
vízadagolót

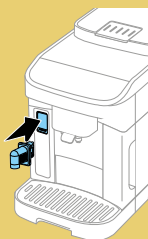

- A vízadagoló (D2) nincs megfelelően behelyezve, vagy nincs behelyezve
Helyezd be a vízadagolót ütközésig nyomva: a gép egy hangjelzést ad ki (ha a hangjelzés funkció aktív).



Kérlek helyezd be a LatteCrema Hot tejtartályt!



- A tejtartó (E) nincs megfelelően behelyezve vagy egyáltalán nincs
Tedd be a tejtartályt ütközésig nyomva: a gép hangjelzést ad (ha a hangjelzés funkció aktív).

Ideje megtisztítani a tejtartályt. Helyezz egy tartályt a tejadagoló alá. Kész?



- Minden tej alapú ital készítése után a gép kéri a tejtartó tisztítását (Clean funkció) (E) Folytassa a bekezdésben leírtak szerint. *Tejtartály tisztítása minden használat után (clean funkció)*

Ne felejtsd el a tejtartályt használat után a hűtőszekrénybe tenni



- Tejes italt készítettek és a tejtartály (E) még mindig a gépbe van helyezve.
Vedd ki a tejtartályt, és tedd a hűtőszekrénybe.

Tisztítást végzek. Egy pillanat és ismét Önnel leszek

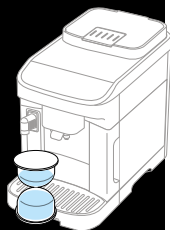

- A készülék szennyeződést érzékel a belsejében.
Várd meg, amíg a készülék ismét használatra készen áll és ismét válaszd ki a kívánt italt. Ha a probléma továbbra is fennáll, forduljon Szakszervizhez.





Ideje lecserélni a vízsűrőt. Kezdhettük?

- A vízlágyító szűrő (D5) elhasználódott. Nyomd meg az „Ok” gombot (B3) a szűrő eltávolításához/ cseréjéhez, vagy a „↶” (B6) gombot, ha egy következő pillanatban szeretnéd elvégezni. Kövesse a [Vízszűrő](#) fej. utasításait.

A gép hidr. rendszere üres. Készen áll a feltöltésre?



- A gép hidr. rendszere üres. Nyomd meg az „OK” (B3) gombot a hidraulikus kör feltöltéséhez: az adagolás automatikusan megszakad. Ha a probléma továbbra is fennáll, ellenőrizd, hogy a víztartály (A9) ütközésig van-e benyomva.
- Egy új vízlágyító szűrő lett behelyezve. Győződj meg arról, hogy pontosan követted az új szűrő behelyezésére vonatkozó utasításokat (D5)(bek. [Vízszűrő](#)). Ha a probléma továbbra is fennáll, távolítsd el a vízsűrőt.



Itt az ideje a vízköoldásnak. Kész?
(25 perc)

- Azt jelzi, hogy a készülékben vízköoldást kell végezni. Ha el szeretnéd végezni a vízköoldást, nyomd meg az „Ok” gombot (B3) és kövesd az utasításokat, vagy pedig nyomd meg a „↶”(B6) gombot: ebben az esetben a kezdőlapon (C) megjelenik a  (C2) jelzőfény, hogy emlékeztessen, hogy el kell végezni a vízköoldást (lásd [Vízköoldás](#) fej.).



Adj hozzá De'Longhi vízkőoldót (A-ig) és vizet (B-ig)

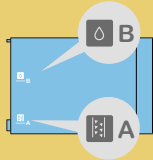

- A vízkőmentesítési ciklus előkészítésének irányított eljárása során a tartályba helyezett vízkőoldó oldat nem elegendő
Készítsd el az oldatot a köv. fejezet szerint: [Vízkezelés](#)

Ideje feltölteni a víztartályt friss vízzel



- A víztartályban nincs elég víz
Húzd ki a tartályt (A9) (4 ábra), töltsd meg friss ivóvízzel a MAX szintig (5 ábra), majd helyezd vissza a tartályt a gépbe
- A tartály nem megfelelően van behelyezve
A tartályt ütközésig lenyomva helyezd be



Hoppá, a folyamat megszakadt. Készen állsz a folytatáshoz?

- Vízkőoldás megszakadt vagy nem megfelelően ért véget
Nyomd meg az OK gombot (B3) a folytatáshoz (lásd a [Vízkezelés](#) fejt.).
- Szűrő telepítése megszakítva vagy nincs megfelelően befejezve
Nyomd meg az OK gombot a folytatáshoz (lásd a [Vízszűrő](#) fejt.).



Valami nincs rendben: nézd meg a használati utasítást!

- A készülék belseje nagyon piszkos.
Alaposan tisztítsd meg a készüléket a [A gép tisztítása](#) fejezetben leírtak szerint. Ha a tisztítás után a gép még mindig megjeleníti az üzenetet, lépjen kapcsolatba az Ügyfélszolgálatl és/vagy egy felhatalmazott márkaszervizzel

- A kávé nem forró (1)

2-3 perc telt el az utolsó készítés óta és a gép belső hidr. köre kihűlt: javasoljuk, hogy végezzen forró vízzel öblítést.

A kezdőoldalon nyomj  gombot a beállítások menübe lépéshez:

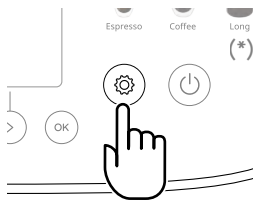

*A „Karbantartás” szakaszban válaszd ki a **Öblítés** pontot, és járj el, mint az adagoláshoz. Pár másodperc után meleg víz távozik, amely kitisztítja és felmelegíti a gép belső körét.*



- A kávé nem forró (2)

Nem melegítette elő a csészéket.

*Meleg vízzel történő öblítéssel melegítsd meg a csészéket (Megj.: használhatod a **Forró víz** funkciót).*



- **A kávé nem forró (3)**

A kávéfőzéshez beállított hőmérséklet alacsony. Válasszon magasabb hőmérsékletet az alábbiakat követve: a kezdőoldalon nyomj  gombot a beállítások menübe lépéshez:



*A „Kedvencek” szakaszban válaszd ki a **A kávé hőmérséklete** pontot, és járj el, mint a magasabb hőmérséklet kiválasztásához.*

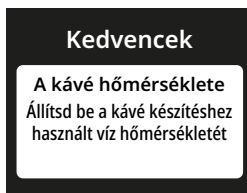

- **A kávé nem forró (4)**

*El kell végezni a vízköoldást: a **Vízköoldás** fejezetben leírtak szerint kell eljárni.*

*Ezután ellenőrizze, hogy a vízkeménység beállítása megfelel-e a vízellátó rendszerben használt értéknek (lásd **A vízkeménység ellenőrzése és Állítsd be a vízkeménységet**).*



-
- A kávé túl híg vagy kevésbé krémes (1)

A kávé túl nagy szeműre van őrölve. Szabályozd az őrlést az alábbi tanácsok alapján:

a kezdőoldalon nyomj  gombot a beállítások menübe lépéshez:



*A „Kedvencek” szakaszban válaszd ki a **Kávédaráló** pontot, és végezd el a kávéőrlés gombjának szabályozását (A17) az utasítások szerint.*

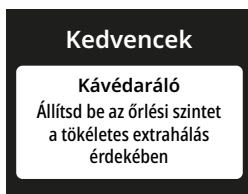

- A kávé túl híg vagy kevésbé krémes (2)

Nem megfelelő kávé.

Espresso géphez ajánlott kávé használj.

- A kávé túl híg vagy kevésbé krémes (3)

A kávé nem friss: a csomag egy ideje nyitva van, és elveszítette ízét.



-
- A kávé túl lassan vagy csak cseppenként folyik le
A kávé túl finomra őrölte. Szabályozd az őrlést az alábbi utasítások szerint:
a kezdőoldalon nyomj  gombot a beállítások menübe lépéshez:

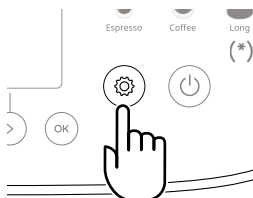

*A „Kedvencek” szakaszban válaszd ki a **Kávédaráló** pontot, és végezd el a kávéőrlés gombjának szabályozását (A17) az utasítások szerint.*



- Nem folyik ki kávé az adagoló egyik csőrén vagy egyiken sem (A5)
A kávéadagoló csőrei eltömődtek. Végezd el a tisztítást a bekezdés szerint

 **A KÁVÉADAGOLÓ CSŐREI**



-
- A kifőzött kávé vizes

A tölcser eltömődött.

Végezd el a tisztítást a bekezdés szerint

➔ TÖLCSÉR AZ ÓRÓLT
KÁVÉHOZ

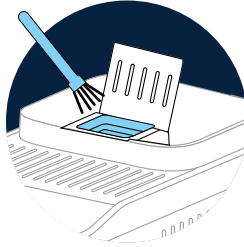

- Az ital adagolása gyenge

A tartályban lévő víz (A9) nem elegendő.

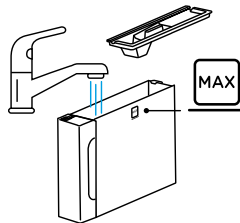

Töltsd fel a tartályt a MAX szintig.



-
- Nem lehet kivenni a kávéfőző egységet (A16).
*A kikapcsolást nem végezted el megfelelően.
Kapcsold ki a gépet a  (B1) megnyomásával (lásd A gép kikapcsolása)*
 - A vízköoldás végén a készülék egy harmadik öblítést igényel.
*A két öblítési ciklus során a tartály (A9) nem lett MAX szintig feltöltve
A gép által előírt módon járj el, először ürítsd ki a csepptálcát (A7), hogy a víz ne folyjon ki.*
 - A csészetartó felület (A3) meleg.
Gyorsan, egymás után különböző italok lettek elkészítve.
 - A tisztítás után nem lehet beilleszteni a csepptálcát (A7) a gépbe.
*A kondenzvíz gyűjtő tálca (A10) nincs megfelelően elhelyezve.
Ellenőrizd a kondenzvíz gyűjtő tálcát, hogy megfelelően a helyén legyen.*
 - A készülék csepptálcájából gőz pufog (A7) és/vagy víz van azon a felületen, amelyekre a készüléket állították.
*Tisztítás után nem tette vissza a csepptálca rácsot (A12).
Tedd vissza a csepptálcába a rácsot.*



- A tejben nagy buborékok vannak vagy fröcsögve folyik ki a tejadagolóból (E6) vagy kevésbé habos (1)

LatteCrema HOT	
Tehéntej	
Zsíros (zsírok >3,5%)	✓
Félzsíros (zsírok 1,5 és 1,8% között)	
Zsírsegény (zsírok <0,5%)	
Növényi italok	
 Szója	✓
 Mandula	✓
 Zab	✓

*Használjon hűtőhideg (kb. 5°C) tehéntejet vagy növényi italt.
Ha az eredmény még mindig nem megfelelő, próbáljon ki egy
másik márkájú tejet.*

A növényi italokhoz a „Barista” verzió használatát javasoljuk.

- A tejben nagy buborékok vannak vagy fröcsögve folyik ki a tejadagolóból (E6) vagy kevésbé habos (2)
Óvatosan tisztítsa meg a tejes kancsó fedelét (E1) a „Tejtartály tisztítása minden használat után (clean funkció)” és „A tejtartály alapos tisztítása fejezetekben leírtak szerint

Magnifica Evo Next Műszaki adatok

Feszültség:	220-240 V~ 50-60 Hz max. 10 A
Teljesítmény:	1450W
Nyomás:	1,5 MPa (15 bar)
A víztartály kapacitása:	1.9 l
Méretek LxPxH:	240x440x360 mm
Kábel hossza:	1200 mm
Súly:	9,6 kg
Szemes kávé tartó max. befogadó képessége:	250 g

A De'Longhi fenntartja a jogot a műszaki és esztétikai jellemzők bármikor történő megváltoztatására, miközben megőrzi a termékek funkcionalitását és minőségét.

Az Energiatakarékosságra vonatkozó tanácsok

- Az energiafogyasztás csökkentése érdekében, egy vagy több ital készítése után, távolítsd el a tejes kancsót (E).
- Az automata kikapcsolást 15 percre állítsa be (lásd a „Automata kikapcsolás” bekezdést);
- Aktiváld az Energiatakarékosság funkciót (lásd „Energiatakarékosság” bek.);
- Amikor a gép jelzi, végezz vízkőoldást (lásd [Vízkezelés](#)).

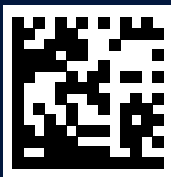

57132C9063_01_0524