



Istruzioni per l'uso

ECAM31X.6Y - 31X.8Y

MAGNIFICA
— EVO NEXT —



DESCRIZIONE DELLA MACCHINA (A)	4
DESCRIZIONE DEL PANNELLO (B)	6
Dopo la selezione della bevanda (Es. Espresso).....	7
DESCRIZIONE DELLA HOMEPAGE (C)	7
DESCRIZIONE DEGLI ACCESSORI* (D)	8
DESCRIZIONE DELLA CARAFFA LATTE (E)	9
PRIMO UTILIZZO DELLA MACCHINA	10
Seleziona la tua lingua	10
Riempi il serbatoio acqua	11
Prepara la macchina	11
Primo innesco.....	11
Verifica la durezza dell'acqua.....	12
Imposta la durezza dell'acqua	12
Installazione filtro	13
Tutorial	14
Supporto per il funzionamento.....	14
ACCENSIONE DELLA MACCHINA	15
Spegnimento per periodi prolungati	16
SPEGNIMENTO DELLA MACCHINA	16
Entrare nelle impostazioni del menù	17
IMPOSTAZIONI DEL MENÙ	17
Risciacquo	17
Decalcificazione.....	18
Filtro acqua.....	18
Caraffa latte.....	19
Svuota circuito.....	19
Auto-spegnimento	20
Segnale acustico	21
Risparmio energia	21
Temperatura caffè	21
Macinacaffè.....	22
Durezza acqua	22
Statistiche	23
Lingue	23
Valori di fabbrica	23
Numero di serie	24
Supporto	24
SELEZIONE PROFILI	25
Allestire la macchina per fare bevande caffè.....	26
Bevanda caffè a selezione diretta	26
Bevande dal menù "More" (B10).....	26

BEVANDE CAFFÈ	26
Preparazione con caffè pre-macinato	27
Consigli per un caffè più caldo	28
INDICAZIONI PER LE BEVANDE CAFFÈ	28
BEVANDE LATTE	29
Preparazione della caraffa latte	29
Che latte utilizzare?	29
Preparare le bevande latte.....	30
Pulizia della caraffa latte dopo ogni uso (funzione clean)	30
Se devo fare diverse preparazioni in successione:	30
Alla fine delle preparazioni, il contenitore latte è vuoto o il latte non è sufficiente per altre ricette	30
Alla fine delle preparazioni, c'è ancora latte nel contenitore sufficiente per altre ricette	31
Note generali dopo la preparazione delle bevande latte:.....	31
ACQUA CALDA	32
FUNZIONE "MY"	33
PULIZIA DELLA MACCHINA	34
Circuito interno della macchina	35
Contenitore dei fondi di caffè.....	35
Vaschetta raccogliocce e griglia vaschetta	36
Interno della macchina.....	37
Serbatoio acqua.....	37
Beccucci erogatore caffè	37
Infusore estraibile.....	37
Imbuto per caffè pre-macinato.....	38
Pannello di controllo (B).....	38
Pulizia completa della caraffa latte.....	39
DECALCIFICAZIONE	40
MESSAGGI FREQUENTI E DI ALLARME	43
FAQ	49
DATI TECNICI	56
Consigli per il Risparmio Energetico.....	56

Magnifica Evo Next Descrizione della macchina (A)

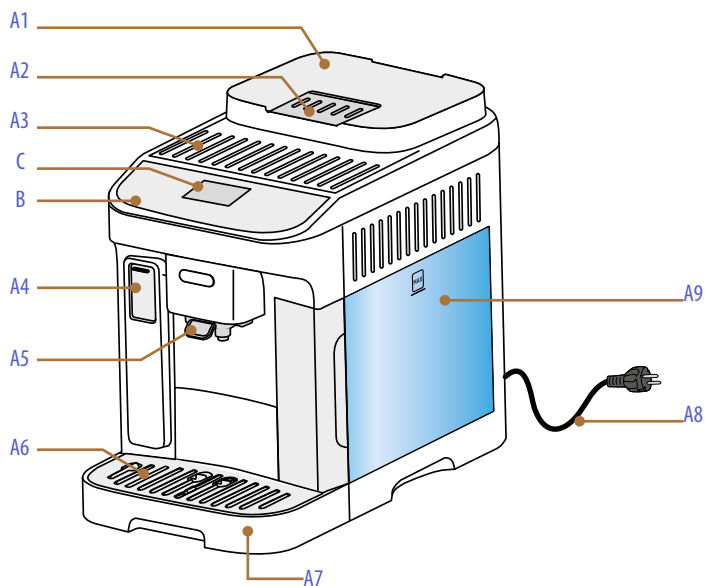

- A1.** Contenitore chicchi con coperchio
- A2.** Sportellino imbuto caffè pre-macinato
- A3.** Ripiano poggiatezze
- A4.** Sportellino connettore accessori
- A5.** Erogatore caffè (regolabile in altezza)
- A6.** Vassoio poggiatezze
- A7.** Vaschetta raccogli-gocce
- A8.** Cavo alimentazione
- A9.** Serbatoio acqua estraibile

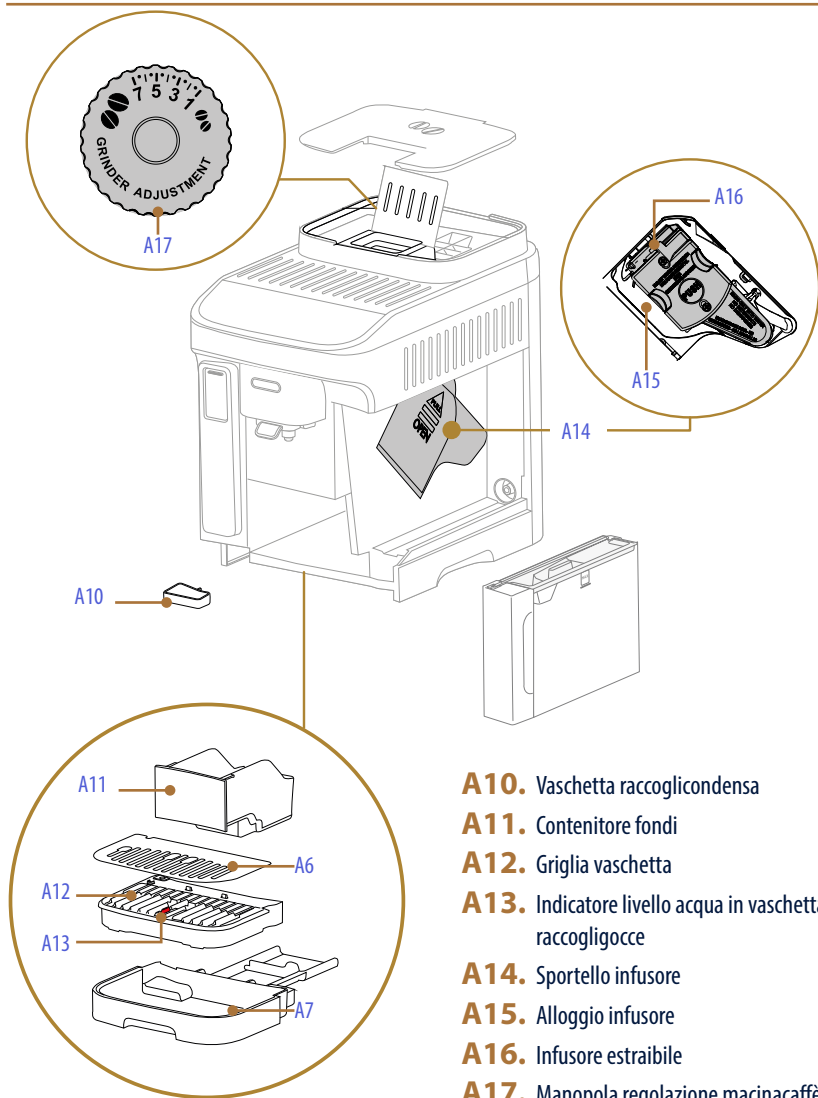

Magnifica Evo Next Descrizione del pannello (B)

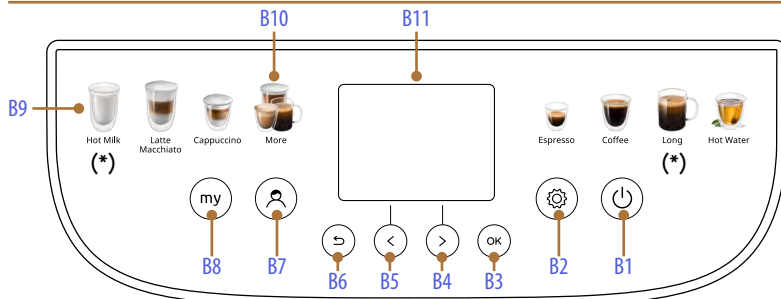

- B1.** Tasto ON/Standby
- B2.** Tasto menù impostazioni macchina
- B3.** Tasto OK per confermare
- B4.** Freccia di scorrimento/selezione intensità - pre-macinato
- B5.** Freccia di scorrimento/selezione lunghezza
- B6.** Tasto ↵ (Esc) per uscire
- B7.** Tasto cambio profilo
- B8.** Tasto “my”: per personalizzare le bevande
- B9.** Selezione diretta bevande
- B10.** Menù bevande extra (diverse a seconda dei modelli)
- B11.** Display

Bevanda	ECAM31X.8Y	ECAM31X.6Y
Doppio+ 	✓	✓
2x Espresso 	✓	✓
Americano 	✓	✗
Long 	Bevanda a selezione diretta	✓

Bevanda	ECAM31X.8Y	ECAM31X.6Y
Cappuccino mix 	✓	✓
Cappuccino+ 	✓	✗
Espresso Macchiato 	✓	✗
Latte caldo 	Bevanda a selezione diretta (Hot Milk)	✓

Magnifica Evo Next Descrizione della homepage (C)



- C1.** Spia filtro esaurito
- C2.** Spia richiesta decalcificazione
- C3.** Profilo selezionato
- C4.** Spia richiesta pulizia caraffa latte (Clean)

Dopo la selezione della bevanda (Es. Espresso)

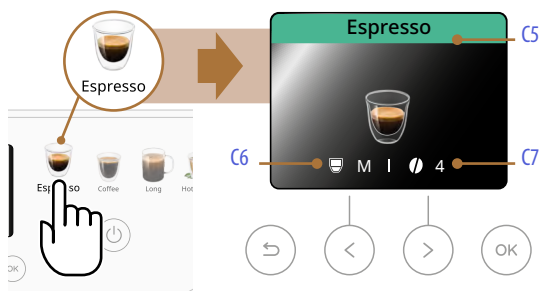

- C5.** Nome bevanda selezionata
- C6.** Lunghezza selezionata (modificabile con il tasto "<" B5)
- C7.** Intensità selezionata (modificabile con il tasto ">" B4)

Magnifica Evo Next Descrizione degli accessori* (D)

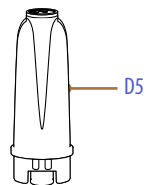
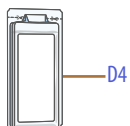
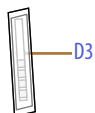
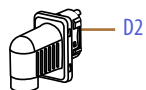

* Accessori diversi per tipo e numero a seconda dei modelli

- D1.** Misurino dosatore del caffè pre-macinato
- D2.** Erogatore acqua calda
- D3.** Striscia reattiva "Water hardness test"
- D4.** Decalcificante
- D5.** Filtro addolcitore

Magnifica Evo Next Descrizione della caraffa latte (E)

LatteCrema
HOT 

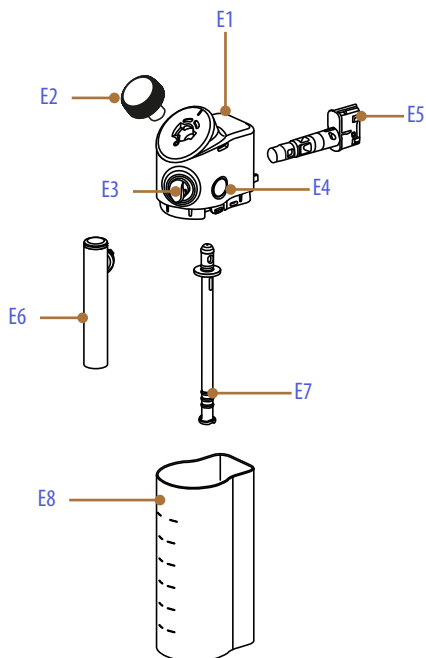

- E1.** Coperchio caraffa latte
- E2.** Manopola schiuma
- E3.** Connettore erogatore latte (non removibile)
- E4.** Pulsante di sgancio del coperchio
- E5.** Connettore caraffa latte
- E6.** Erogatore latte
- E7.** Tubo pescaggio latte (in silicone)
- E8.** Contenitore latte

Magnifica Evo Next Primo utilizzo della macchina



Nota bene:

- Eventuali tracce di caffè nel macinacaffè sono dovute alle prove di regolazione della macchina prima di metterla in commercio e sono prova della cura meticolosa che abbiamo per il prodotto.
- Al primo utilizzo risciacquare con acqua calda tutti gli accessori e componenti rimovibili destinati al contatto con acqua e latte (serbatoio acqua, erogatore acqua, caraffa del latte, ecc...). Si consiglia di lavare la caraffa latte in lavastoviglie (vedi paragrafo [Pulizia completa della caraffa latte](#)).

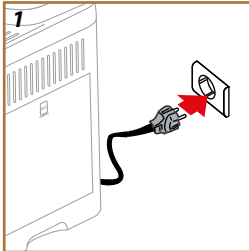

1. Collegare il cavo alimentazione (A8) alla rete elettrica (fig. 1).

La macchina si accende e ti guiderà per impostarla secondo le tue necessità: segui le istruzioni sul display (B11) e Magnifica sarà pronta all'uso!

Ecco tutto il necessario:

	Acqua fresca potabile
	Erogatore acqua calda <i>(già inserito in macchina)</i>
	Il tuo caffè in chicchi preferito
	Un contenitore <i>(assicurati che la capienza sia almeno 0,2L)</i>
	Test durezza acqua <i>(lo trovi nel pack degli accessori)</i>

Seleziona la tua lingua

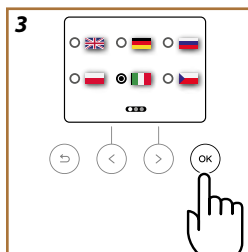
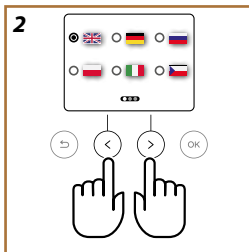

2. Sul display (B11) si visualizza la lingua selezionata: premi le frecce di scorrimento ">" (B4) o "<" (B5) fino a selezionare la bandierina corrispondente alla tua lingua (fig. 2).
3. Premi "OK" (B3) per confermare la lingua selezionata (fig. 3).

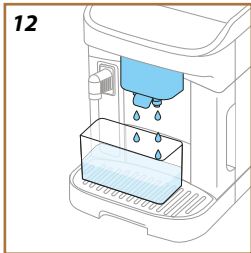
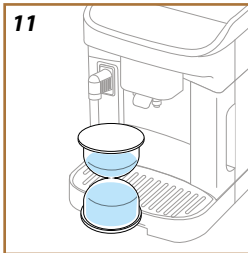
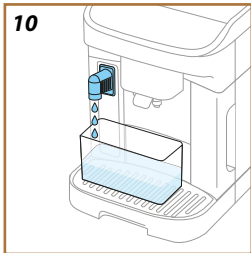
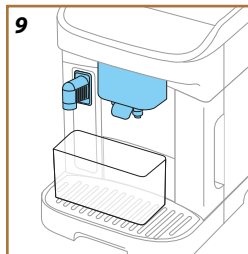
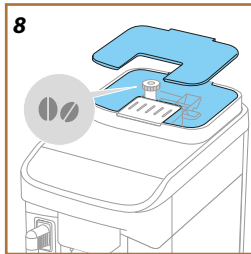
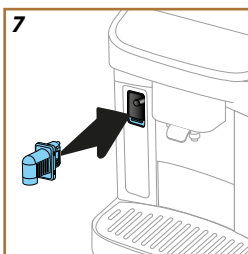
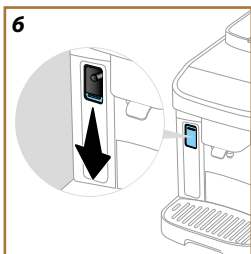
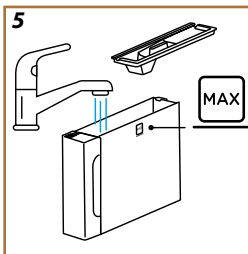
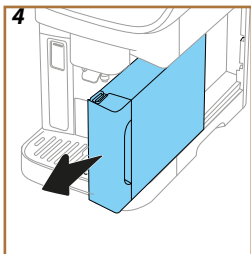

Riempi il serbatoio acqua

4. Estrai il serbatoio acqua (A9) (fig. 4).
5. Riempi con acqua fresca, potabile fino a livello MAX (fig. 5) e reinserisci il serbatoio acqua in macchina, quindi premi ">" (B4).

Prepara la macchina

6. Verifica che l'erogatore acqua calda (D2) sia inserito in macchina, qualora non ci fosse spingi verso il basso lo sportellino connettore accessori (A4) (fig. 6) ed inserisci l'erogatore acqua calda (fig. 7). Premi ">" (B4).
7. Riempi il contenitore chicchi (A1) (fig. 8), dopodiché conferma premendo ">" (B4)

Primo innesco

8. Metti un contenitore con capienza minima di 0,2L sotto gli erogatori caffè (A5) e acqua calda (D2) (fig. 9).
9. Premi "OK" (B3) per erogare il risciacquo (fig. 10). L'erogazione si interrompe automaticamente.
10. La macchina procede al riscaldamento (fig. 11) che termina con l'erogazione di acqua calda dall'erogatore caffè (A5) (fig. 12).
11. Premi "OK" (B3) per il passaggio successivo.







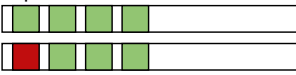

Verifica la durezza dell'acqua

La macchina richiede la decalcificazione dopo un periodo di funzionamento predeterminato che dipende dalla durezza dell'acqua. Volendo è possibile programmare la macchina in base alla reale durezza dell'acqua in utenza nelle varie regioni, rendendo così meno frequente l'operazione di decalcificazione. Per questo è consigliabile impostare subito il corretto valore: la macchina vi guida passo a passo. Procedi come descritto di seguito:

12. Togli dalla sua confezione la striscia reattiva (D3) in dotazione "Total hardness test" (nel pack accessori). Premi ">" (B4).
13. Immergi completamente per circa un secondo la striscia in un bicchiere con il campione d'acqua che intendi usare con la tua macchina da caffè. Premi ">" (B4).
14. Estrai la striscia dall'acqua e scuotila leggermente. Dopo circa un minuto si formano 1, 2, 3 oppure 4 quadratini di colore rosso, a seconda della durezza dell'acqua ogni quadratino corrisponde a 1 livello. Premi ">" (B4).

Imposta la durezza dell'acqua

15. Con le frecce di scorrimento "<" (B5) o ">" (B4), seleziona il pallino corrispondente al livello di durezza rilevato al punto precedente come specificato nella tabella seguente:

Striscia reattiva	Durezza acqua
	
	
	
	

16. Premi "OK" (B3).
17. A questo punto la macchina è riprogrammata secondo la nuova impostazione della durezza dell'acqua. Premi "OK" (B3).

Nota bene:

Il livello di durezza acqua può essere cambiato in ogni momento nel menù impostazioni macchina (B2) (vedi "Durezza acqua").

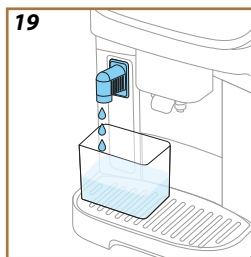
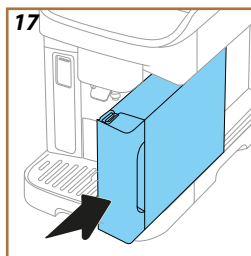
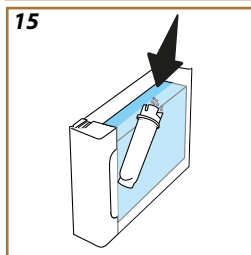
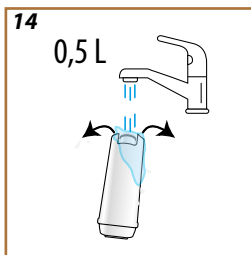
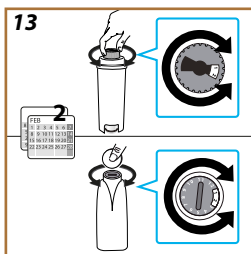

Installazione filtro

Per mantenere nel tempo il buon utilizzo della macchina, l'apparecchio suggerisce l'installazione del filtro addolcitore De'Longhi (D5). Procede come segue per installarlo subito, altrimenti premi "↶" (B6) per posticipare:

18. Togli il filtro dalla confezione e premi "OK" (B3).
19. Ruota il datario fino a visualizzare i prossimi 2 mesi (fig. 13); premi la freccia di scorrimento ">" (B4) per procedere allo step successivo.

Nota Bene:

Il filtro ha durata pari a due mesi se l'apparecchio viene utilizzato normalmente, se invece la macchina rimane inutilizzata con il filtro installato, ha durata pari a 3 settimane al massimo.

20. Per attivare il filtro, fai scorrere dell'acqua di rubinetto nel foro centrale del filtro fintantoché l'acqua fuoriesce dalle aperture laterali per oltre un minuto (fig. 14). Premi la freccia di scorrimento ">" (B4) per procedere allo step successivo.

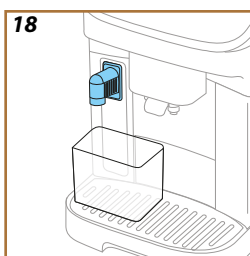
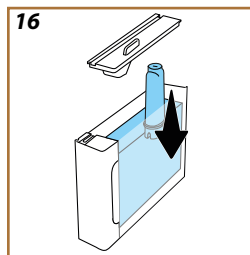

21. Estrai il serbatoio acqua (A9) dalla macchina e riempi di acqua fresca potabile; toglì il coperchio del serbatoio acqua ed immergi il filtro nel serbatoio acqua, premi il centro del filtro 2-3 volte per permettere alle bolle d'aria di uscire (fig. 15). Premi la freccia di scorrimento ">" (B4) per procedere allo step successivo.
22. Inserisci il filtro nella sede apposita (fig. 16) e premilo a fondo. Richiudi il serbatoio con il coperchio. Premi la freccia di scorrimento ">" (B4) per procedere allo step successivo.
23. Reinserisci il serbatoio acqua (A9) (fig. 17). Premi la freccia di scorrimento ">" (B4)

24. Posiziona sotto l'erogatore acqua calda un contenitore vuoto con capacità minima pari a 0,5 litri (fig. 18) e premi "OK" (B3) per attivare il filtro.
25. L'apparecchio eroga acqua calda (fig. 19) e si interrompe automaticamente.

26. Ora il filtro è attivo. Premi "OK" (B3).

I tecnicismi sono finiti: premi la freccia di scorrimento ">" (B4).

Tutorial

Un breve video tutorial ti aiuta a conoscere meglio la tua macchina.

Supporto per il funzionamento

Sul display trovi il QR code da scansionare con lo smartphone per accedere ai manuali e ai materiali di supporto per il funzionamento della macchina. Premi la freccia di scorrimento ">" (B4).

Il QR code è disponibile all'interno nelle Info del menù impostazioni macchina (B2), alla voce "Supporto".

Premi la freccia di scorrimento ">" (B4), quindi "OK" (B3): la macchina è pronta all'uso.

Nota bene:

- Al primo utilizzo è necessario fare 4-5 cappuccini prima che la macchina cominci a dare un risultato soddisfacente in tazza.
- Al primo utilizzo il circuito acqua è vuoto, per questo la macchina potrebbe essere molto rumorosa: il rumore si attenuerà man mano che il circuito si riempirà.

Magnifica Evo Next Accensione della macchina



Nota bene:

Ad ogni accensione, la macchina esegue automaticamente un ciclo di preriscaldamento e di risciacquo che non può essere interrotto. La macchina è pronta all'uso solo dopo l'esecuzione di questo ciclo.

1. Per accendere la macchina, mantieni premuto il tasto  (B1) per 0,5 secondi (fig. 20): la macchina si accende.
2. Una volta completato il riscaldamento, inizia una fase di risciacquo con dell'acqua calda in uscita dall'erogatore caffè (A5) ; in questo modo, oltre a riscaldare la caldaia, la macchina procede a far scorrere l'acqua calda nei condotti interni perché anch'essi si riscaldino.

Ad ogni spegnimento, la macchina esegue un risciacquo automatico, qualora sia stato preparato un caffè.

1. Per spegnere la macchina, mantieni premuto il tasto  (B1) per 0,5 secondi (fig. 20).
2. Se previsto, la macchina esegue il risciacquo dall'erogatore caffè (A5) con dell'acqua calda e poi si spegne (stand-by).

Attenzione!

Non staccare mai la spina quando la macchina è accesa.

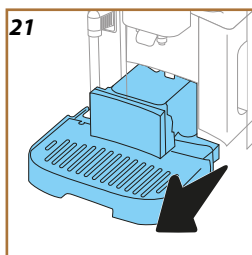

Spegnimento per periodi prolungati

Se l'apparecchio non viene utilizzato per periodi prolungati (es. prima di una vacanza), segui le indicazioni del par. [Svuota circuito](#).

Se l'apparecchio non viene utilizzato per alcuni giorni, procedere come segue:

1. Per spegnere la macchina, mantieni premuto il tasto  (B1) per 0,5 secondi (fig. 20).
2. Estrai, svuota e pulisci la vaschetta raccogli-gocce (A7) il contenitore dei fondi (A11) (fig. 21) ed il serbatoio dell'acqua (A9);
3. Disconnetti il cavo alimentazione (A8) dalla presa.

Nota bene:

Alla riaccensione della macchina, riempi il serbatoio acqua e, prima di erogare la bevanda, fai 3 risciacqui come indicato al paragrafo [Risciacquo](#).



Magnifica Evo Next Impostazioni del menù

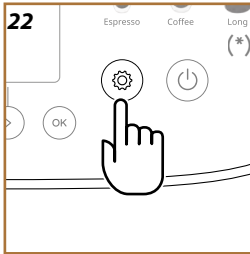

Entrare nelle impostazioni del menù

1. Premi il tasto  (B2) (fig. 22).

Le impostazioni sono suddivise in tre argomenti:

- | | | |
|-----------------------|----------------------|-------------------|
| • Manutenzione | • Preferenze | • Info |
| __Risciacquo | __Auto-spegnimento | __Statistiche |
| __Decalcificazione | __Segnale acustico | __Numero di serie |
| __Filtro acqua | __Risparmio energia | __Supporto |
| __Caraffa latte | __Temperatura caffè | |
| __Svuota circuito | __Macinacaffè | |
| | __Durezza acqua | |
| | __Lingue | |
| | __Valori di fabbrica | |

2. Premi le frecce di scorrimento ">" (B4) o "<" (B5) fino a selezionare l'argomento desiderato.
3. Premi "OK" (B3) per accedere alle impostazioni.
4. Premi "↶" (B6) per tornare indietro.
5. Premi nuovamente "↶" per andare all'homepage.

Manutenzione: Risciacquo

1. Premi il tasto  (B2).
2. Premi le frecce di scorrimento ">" (B4) o "<" (B5) fino a selezionare "Manutenzione". Premi "OK" (B3).
3. Premi le frecce di scorrimento ">" (B4) o "<" (B5) fino a selezionare "Risciacquo" (fig. 23).

Con questa funzione è possibile far uscire acqua calda dall'erogatore caffè in modo da pulire e riscaldare il circuito interno della macchina.

Se si desidera procedere con il risciacquo:

4. Posiziona sotto all'erogatore caffè (A5) un recipiente con capacità minima 0,2L (fig. 9).
5. Premi "OK" (B3): dopo qualche secondo esce acqua calda dell'erogatore caffè che pulisce e riscalda il circuito interno della macchina.
6. Per interrompere il risciacquo premi "↶" (B6) o attendi l'interruzione automatica.

Nota bene:

- Per periodi di inutilizzo superiori a 3-4 giorni è vivamente consigliato, una volta riaccesa la macchina, erogare 2-3 risciacqui prima di utilizzarla;
- È normale che, dopo aver eseguito tale funzione, ci sia dell'acqua nel contenitore dei fondi di caffè (A11).

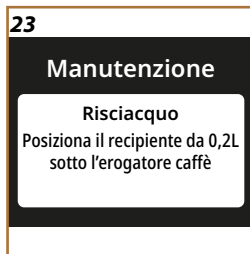

24**Manutenzione**

Decalcificazione
 Controlla la barra per il prossimo ciclo

**25****Manutenzione**

Decalcificazione
 Pronti ad avviare la decalcificazione? (25 min)

26**Manutenzione**

Filtro acqua
 Pronto ad installare il filtro dell'acqua?

27**Manutenzione**

Filtro acqua
 È ora di sostituire il filtro dell'acqua. Cominciamo?

Manutenzione: Decalcificazione

1. Premi il tasto  (B2).
2. Premi le frecce di scorrimento ">" (B4) o "<" (B5) fino a selezionare "Manutenzione". Premi "OK" (B3).
3. Premi le frecce di scorrimento ">" (B4) o "<" (B5) fino a selezionare "Decalcificazione".

Sul display (B11), è visualizzata una barra di progressione (fig. 24) che indica tra quanto sarà necessaria la decalcificazione (fig. 25).

4. Se desideri procedere con la decalcificazione, premi "OK" (B3) e segui la procedura guidata. Le istruzioni sono disponibili anche al capitolo "Decalcificazione".
5. Se desideri selezionare un'altra voce, premi la freccia di scorrimento ">" (B4) o "<" (B5) fino a selezionare l'argomento desiderato. altrimenti premi  (B6) per uscire.

Manutenzione: Filtro acqua

Per mantenere nel tempo il buon utilizzo della macchina, consigliamo di utilizzare il filtro addolcitore De'Longhi (D5).

Per ulteriori informazioni, visita www.delonghi.com.

WATERFILTER  EAN: 8004399327252

1. Premi il tasto  (B2).
2. Premi le frecce di scorrimento ">" (B4) o "<" (B5) fino a selezionare "Manutenzione". Premi "OK" (B3).
3. Premi le frecce di scorrimento ">" (B4) o "<" (B5) fino a selezionare "Filtro acqua".

Se il filtro acqua non è installato (fig. 26):

4. Premi "OK" (B3) e segui la procedura guidata. Le istruzioni sono disponibili anche al capitolo "Installazione filtro".

Se il filtro acqua è da sostituire (fig. 27) premi "OK" (B3):

4. Premi "OK" (B3) per confermare e segui la procedura guidata.

28

5. Estrai il serbatoio acqua (A9), togli il coperchio e rimuovi il filtro addolcitore (fig. 28). Premi "OK" (B3) per confermare la rimozione e procedere. Premi la freccia di scorrimento ">" (B4) per procedere.
6. Per installare un nuovo filtro: premi "OK" (B3) e segui

29

Manutenzione

Caraffa latte

Come ottenere i migliori risultati dalla tua caraffa latte





30

Manutenzione





Svuota circuito



Pronti per svuotare il circuito dell'acqua?





la procedura guidata. Le istruzioni sono disponibili anche al capitolo ["Installazione filtro"](#).

7. Per utilizzare la macchina senza filtro: premi  (B6). Se desideri selezionare un'altra voce, premi la freccia di scorrimento  (B4) o  (B5) fino a selezionare l'argomento desiderato, altrimenti premi  (B6) per uscire,
8. Premi  un'altra volta per tornare all'homepage.





Manutenzione: Caraffa latte

1. Premi il tasto  (B2).
2. Premi le frecce di scorrimento  (B4) o  (B5) fino a selezionare "Manutenzione". Premi "OK" (B3).
3. Premi le frecce di scorrimento  (B4) o  (B5) fino a selezionare "Caraffa latte" (fig. 29).

In questa sezione trovi tutte le indicazioni per garantire l'efficienza della caraffa latte nel tempo ed ottenere sempre la schiuma che desideri. Premi "OK" (B3). Premi le frecce di scorrimento  (B4) o  (B5) fino a selezionare la voce desiderata:

- **Pulizia:** Per attivare la pulizia, premere "OK" (B3) e seguire la procedura guidata. Alla fine della sequenza, premere "OK" (B3) per tornare alla homepage.
- **Pulizia profonda:** la pulizia profonda viene richiesta regolarmente dalla macchina. Per visualizzare le operazioni da eseguire, premi "OK" (B3) e visualizza le schermate premendo le frecce di scorrimento  (B4) o  (B5). Le istruzioni sono disponibili anche al capitolo ["Pulizia completa della caraffa latte"](#). Alla fine della sequenza, premere "OK" (B3) per tornare alla homepage.
- **Consigli sulla schiuma:** premi "OK" (B3) e visualizza le schermate premendo le frecce di scorrimento  (B4) o  (B5). Le informazioni sono anche disponibili al capitolo ["Che latte utilizzare?"](#). Alla fine della sequenza, premere "OK" (B3) per tornare alla homepage.

Manutenzione: Svuota circuito

1. Premi il tasto  (B2).
2. Premi le frecce di scorrimento  (B4) o  (B5) fino a selezionare "Manutenzione". Premi "OK" (B3).
3. Premi le frecce di scorrimento  (B4) o  (B5) fino a selezionare "Svuota circuito" (fig. 30).

Prima di un periodo di non utilizzo, per evitare che l'acqua ghiacci nei circuiti interni o prima di portare l'apparecchio ad un centro assistenza, si consiglia di svuotare il circuito idraulico della macchina.

4. Premi "OK" (B3) e segui la procedura guidata.
5. Estrai la vaschetta raccogliogocce (A7) (fig. 21), svuota e pulisci la vaschetta stessa ed il contenitore fondi (A11). Reinserisci tutto.

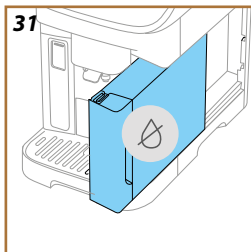

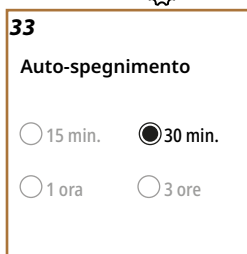
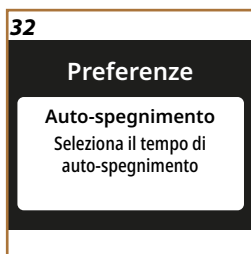

6. Premi la freccia di scorrimento ">" (B4). Metti un contenitore con capienza minima di 0,2L sotto gli erogatori caffè (A5) e acqua calda (D2) (fig. 9).
7. Premi "OK" (B3): la macchina esegue un risciacquo con acqua calda dagli erogatori.
8. Una volta terminato il risciacquo, estrai il serbatoio dell'acqua (fig. 31) e svuotalo.
9. Se inserito, estrai il filtro (D5) dal serbatoio acqua e premi la freccia di scorrimento ">" (B4).
10. Reinserisci il serbatoio (vuoto) e premi la freccia di scorrimento ">" (B4).
11. Conferma che sei pronto e premi "OK" (B3).
12. Attendi che la macchina proceda allo svuotamento; (Attenzione: acqua calda dagli erogatori!). Man mano che il circuito si svuota, l'apparecchio potrebbe aumentare la rumorosità: si tratta del normale funzionamento della macchina.
13. Al termine dello svuotamento estrai, svuota e reinserisci la vaschetta raccogliogocce, quindi premi "OK" (B3).
14. Premi "OK" (B3): la macchina si spegne (standby).
15. Disconnetti la macchina dalla rete elettrica.
16. Alla successiva accensione dell'apparecchio, procedere secondo le istruzioni del capitolo "Primo utilizzo della macchina".

Preferenze: Auto-spegnimento



1. Premi il tasto  (B2).
2. Premi le frecce di scorrimento ">" (B4) o "<" (B5) fino a selezionare "Preferenze". Premi "OK" (B3).
3. Premi le frecce di scorrimento ">" (B4) o "<" (B5) fino a selezionare "Auto-spegnimento" (fig. 32).

È possibile impostare l'auto-spegnimento per fare in modo che l'apparecchio si spenga dopo 15 o 30 minuti oppure dopo 1 o 3 ore di inutilizzo.

4. Premi "OK" (B3): sul display è visualizzato il tempo di auto-spegnimento attualmente selezionato e le altre opzioni selezionabili (fig. 33).
5. Premi le frecce di scorrimento ">" (B4) o "<" (B5) fino a selezionare il tempo di autospegnimento desiderato: premi "OK" (B3) per salvare la nuova impostazione.
6. Premi  (B6) per tornare alla schermata precedente.
7. Premi  (B6) per tornare alla homepage.



34**Preferenze**

Segnale acustico
Abilita o disabilita i segnali
sonori

Preferenze: Segnale acustico

1. Premi il tasto  (B2).
2. Premi le frecce di scorrimento ">" (B4) o "<" (B5) fino a selezionare "Preferenze". Premi "OK" (B3).
3. Premi le frecce di scorrimento ">" (B4) o "<" (B5) fino a selezionare "Segnale acustico" (fig. 34).

Quando è attivo, la macchina emette un avviso acustico ad ogni operazione. A questa voce, puoi attivare o disattivare l'avviso acustico:

4. Premi "OK" (B3): sul display è visualizzata la preferenza attualmente attiva.
5. Premi le frecce di scorrimento ">" (B4) o "<" (B5) per abilitare (On) o disabilitare (Off) la funzione: premi "OK" (B3) per salvare la nuova impostazione.
6. Premi  (B6) per tornare alla schermata precedente.
7. Premi  (B6) per tornare alla homepage.

35**Preferenze**

Risparmio energia
Utilizza per risparmiare
energia



**Preferenze: Risparmio energia**

1. Premi il tasto  (B2).
2. Premi le frecce di scorrimento ">" (B4) o "<" (B5) fino a selezionare "Preferenze". Premi "OK" (B3).
3. Premi le frecce di scorrimento ">" (B4) o "<" (B5) fino a selezionare "Risparmio energia" (fig. 35).

Quando la funzione è attiva, garantisce un minor consumo energetico, in accordo con le normative europee. A questa voce, puoi attivare o disattivare il risparmio energetico:

4. Premi "OK" (B3): sul display è visualizzata la preferenza attualmente attiva.
5. Premi le frecce di scorrimento ">" (B4) o "<" (B5) per abilitare (On) o disabilitare (Off) la funzione: premi "OK" (B3) per salvare la nuova impostazione.

Nota bene:

- Il simbolo  segnala che la funzione è attiva.
- Il simbolo  segnala che la funzione non è attiva.

36**Preferenze**



Temperatura caffè
Imposta la temperatura
dell'acqua per il caffè

Preferenze: Temperatura caffè

1. Premi il tasto  (B2).
2. Premi le frecce di scorrimento ">" (B4) o "<" (B5) fino a selezionare "Preferenze". Premi "OK" (B3).
3. Premi le frecce di scorrimento ">" (B4) o "<" (B5) fino a selezionare "Temperatura caffè" (fig. 36).

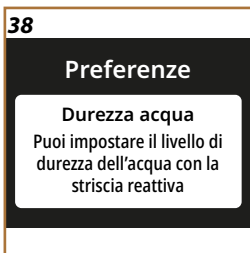
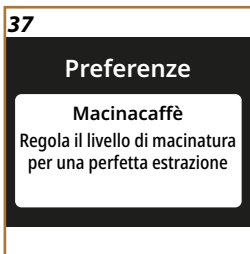
A questa voce, puoi modificare la temperatura dell'acqua con cui viene erogato il caffè.



4. Premi "OK" (B3): sul display è visualizzata la preferenza attualmente attiva.
5. Premi le frecce di scorrimento ">" (B4) o "<" (B5) per scegliere la temperatura desiderata: premi "OK" (B3) per salvare la nuova impostazione.
6. Premi  (B6) per tornare alla schermata precedente.
7. Premi  (B6) per tornare alla homepage.

Nota bene:

La variazione della temperatura ha più effetto nelle bevande lunghe.

Preferenze: Macinacaffè

1. Premi  per entrare nel menù impostazioni (fig. 13).
2. Premi le frecce di scorrimento ">" (B4) o "<" (B5) fino a selezionare "Preferenze". Premi "OK" (B3).
3. Premi le frecce di scorrimento ">" (B4) o "<" (B5) fino a selezionare "Macinacaffè" (fig. 37).

La macchina propone un tutorial per regolare correttamente il macinacaffè ed ottenere ottimi risultati.

4. Premi "OK" (B3): consulta i consigli sulla regolazione macinatura e scorri tra le pagine con le frecce ">" (B4) o "<" (B5) per leggere tutto il tutorial.
5. Premi "OK" (B3) per tornare alla homepage.

Nota bene:

- Si consiglia di effettuare ulteriori regolazioni del macinacaffè solo dopo aver erogato almeno 3 caffè a seguito della procedura descritta. Se si dovesse riscontrare nuovamente una non corretta erogazione del caffè ripetere la procedura.
- La manopola di regolazione deve essere ruotata solo mentre il macinacaffè è in funzione nella fase iniziale di preparazione delle bevande caffè.

Preferenze: Durezza acqua

1. Premi il tasto  (B2).
2. Premi le frecce di scorrimento ">" (B4) o "<" (B5) fino a selezionare "Preferenze". Premi "OK" (B3).
3. Premi le frecce di scorrimento ">" (B4) o "<" (B5) fino a selezionare "Durezza acqua" (fig. 38).

Per impostare una nuova durezza dell'acqua, procedi come segue:

4. Verificare la durezza dell'acqua, come indicato su "[Verifica la durezza dell'acqua](#)".
5. Premi "OK" (B3) e modifica la selezione con le frecce di scorrimento ">" (B4) o "<" (B5).

39

Preferenze

Lingue
In che lingua dobbiamo parlare?

40



Preferenze

Valori di fabbrica
Resetta ai valori di fabbrica la macchina o il singolo profilo

41

Info



Statistiche
Controlla le attività della tua macchina da caffè

6. Premi "OK" (B3) per salvare la nuova impostazione.
7. Premi  (B6) per tornare alla schermata precedente.
8. Premi  (B6) per tornare alla homepage.

Preferenze: Lingue

1. Premi il tasto  (B2).
2. Premi le frecce di scorrimento ">" (B4) o "<" (B5) fino a selezionare "Preferenze". Premi "OK" (B3).
3. Premi le frecce di scorrimento ">" (B4) o "<" (B5) fino a selezionare "Lingue" (fig. 39).

Per impostare una nuova lingua, procedi come segue:

4. Premi "OK" (B3) e modifica la selezione con le frecce di scorrimento ">" (B4) o "<" (B5).
5. Premi "OK" (B3) per salvare la nuova impostazione.
6. Premi  (B6) per tornare alla schermata precedente.
7. Premi  (B6) per tornare alla homepage.

Preferenze: Valori di fabbrica

1. Premi il tasto  (B2).
2. Premi le frecce di scorrimento ">" (B4) o "<" (B5) fino a selezionare "Preferenze". Premi "OK" (B3).
3. Premi le frecce di scorrimento ">" (B4) o "<" (B5) fino a selezionare "Valori di fabbrica" (fig. 40).

Con questa funzione si ripristinano tutte le impostazioni del menù e tutte le personalizzazioni eseguite dall'utente ritornando ai valori di fabbrica (tranne la lingua, che rimane quella già impostata e la statistica).

4. Premi "OK" (B3): con le frecce di scorrimento ">" (B4) o "<" (B5) seleziona cosa vuoi resettare: "Macchina" o "Singolo profilo".
- **Macchina:** Premi "OK" (B3) 2 volte e attendi che la macchina si resetti. Premi ancora "OK" (B3) per tornare all'homepage.

Nota bene:

Una volta ripristinata ai valori di fabbrica, la macchina ripropone il tutorial introduttivo

- **Singolo profilo:** Premi "OK" (B3) e con le frecce di scorrimento ">" (B4) o "<" (B5) seleziona il profilo da resettare. Premi "OK" (B3) 2 volte e attendi che la macchina resettì il profilo. Premi ancora "OK" (B3) per tornare all'homepage.

Info: Statistiche

1. Premi il tasto  (B2).
2. Premi le frecce di scorrimento ">" (B4) o "<" (B5) fino a selezionare "Info". Premi "OK" (B3).

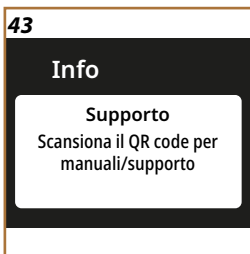
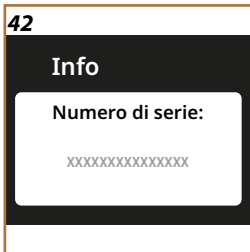

3. Premi le frecce di scorrimento ">" (B4) o "<" (B5) fino a selezionare "Statistiche" (fig. 41).
4. Premi "OK" (B3). Visualizza tutti i dati della tua macchina scorrendo con le frecce ">" (B4) o "<" (B5).
5. Premi "↶" (B6) per tornare alle schermate precedenti.
6. Premi 2 volte "↶" (B6) per tornare alla homepage

Info: Numero di serie

1. Premi il tasto  (B2).
2. Premi le frecce di scorrimento ">" (B4) o "<" (B5) fino a selezionare "Info". Premi "OK" (B3).
3. Premi le frecce di scorrimento ">" (B4) o "<" (B5) fino a selezionare "Numero di serie" (fig. 42). Nella schermata viene visualizzato il numero di serie della macchina, utile per identificare la macchina.
4. Premi "↶" (B6) per tornare alle schermate precedenti.
5. Premi "↶" (B6) per tornare alla homepage.

Info: Supporto

1. Premi il tasto  (B2).
2. Premi le frecce di scorrimento ">" (B4) o "<" (B5) fino a selezionare "Info". Premi "OK" (B3).
3. Premi le frecce di scorrimento ">" (B4) o "<" (B5) fino a selezionare "Supporto" (fig. 43).
4. Premi "OK" (B3). Scansiona con lo smartphone il QR-Code per vedere il manuale e avere supporto.
5. Premi "↶" (B6) per tornare alla schermata precedente.
6. Premi 2 volte "↶" (B6) per tornare alla homepage.

Magnifica Evo Next Selezione profili

La macchina ha 3 profili selezionabili, ad ognuno dei quali corrisponde un colore diverso:

- Profilo 1: 
- Profilo 2: 
- Profilo 3: 

La macchina è preimpostata sul Profilo 1: per passare ad un altro profilo, premere il tasto  (B7): la selezione del profilo si può fare sia prima che dopo la selezione della bevanda.



Magnifica Evo Next Bevande caffè

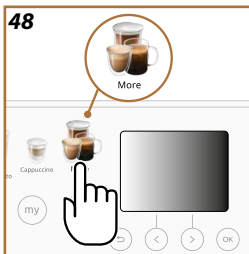
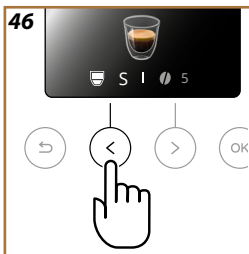
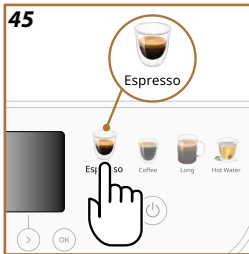
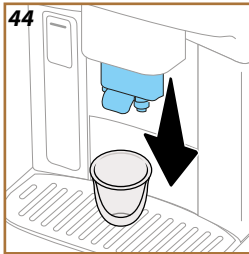

Allestire la macchina per fare bevande caffè

Attenzione!

Non utilizzare chicchi di caffè verdi, caramellati o canditi perché possono incollarsi sul macinacaffè e renderlo inutilizzabile.

1. Posiziona 1 o 2 tazze sotto l'erogatore caffè (A5).
2. Abbassa l'erogatore in modo da avvicinarlo il più possibile alla tazza (fig. 44): si ottiene così una crema migliore.

La macchina propone una gran varietà di bevande caffè tra cui scegliere. Vedi **Menù bevande extra (diverse a seconda dei modelli)** per il dettaglio delle bevande incluse in "More" (B10).

Bevanda caffè a selezione diretta

1. Premi l'immagine corrispondente alla bevanda (es. Espresso) (fig. 45).
2. Premi "OK" (B3) se vuoi erogare la bevanda con lunghezza e intensità standard, o personalizza la bevanda come segue:
 - Premi la freccia di scorrimento "<" (B5) per modificare la lunghezza (fig. 46): **S, M, L o XL**.
 - Premi la freccia di scorrimento ">" (B4) per modificare l'intensità (fig. 47): da **1** (extra-leggero) a **5** (extra-forte).
3. Premi "OK" (B3) per iniziare la preparazione. l'apparecchio procede con la preparazione e sul display compare la descrizione di ogni singola fase (macinatura, erogazione caffè).
4. Terminata l'erogazione, è possibile salvare le modifiche nel profilo in corso premendo "OK" (B3). Se non si desidera salvare le nuove impostazioni, premere "↶" (B6).

Nota bene

Se salvate, le nuove impostazioni rimangono in memoria SOLO nel profilo selezionato.

L'apparecchio è pronto per un nuovo utilizzo.

Bevande dal menù "More" (B10)

1. Premi l'immagine "More" (fig. 48).
2. Premi le frecce di scorrimento ">" (B4) o "<" (B5) fino a selezionare la bevanda desiderata. Premi "OK" (B3).
3. Premi "OK" (B3) per selezionare la bevanda desiderata.
4. Si accede alle personalizzazioni della bevanda:
 - Premi la freccia di scorrimento "<" (B5) per modificare la lunghezza (fig. 46): **S, M, L o XL**.
 - Premi la freccia di scorrimento ">" (B4) per modificare l'intensità (fig. 47): da **1** (extra-leggero) a **5** (extra-forte).
5. Premi "OK" (B3) per iniziare la preparazione. l'apparecchio procede con la preparazione e sul display compare la descrizione di ogni sin-

gola fase (macinatura, erogazione caffè).

- Terminata l'erogazione, è possibile salvare le modifiche nel profilo in corso premendo "OK" (B3). Se non si desidera salvare le nuove impostazioni, premere "↶" (B6).

Nota bene

Se salvate, le nuove impostazioni rimangono in memoria SOLO nel profilo selezionato.

Preparazione con caffè pre-macinato

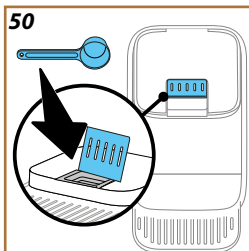

Attenzione!

- Non introdurre mai il caffè pre-macinato a macchina spenta, per evitare che si disperda all'interno della macchina, sporcandola. In questo caso la macchina potrebbe danneggiarsi.
- Non inserire mai più di 1 misurino (D1) raso, altrimenti l'interno della macchina potrebbe sporcarsi oppure l'imbuto potrebbe otturarsi.
- Se utilizzi il caffè pre-macinato, puoi preparare solo una tazza di caffè alla volta.
- Non è possibile preparare le bevande **Doppio+**, **2x Espresso**, **Cappuccino+** utilizzando il pre-macinato.
- Preparando il caffè **Long**: a metà della preparazione, quando richiesto dall'apparecchio, inserisci un misurino raso di caffè pre-macinato e premi "OK" (B3).





- Seleziona la bevanda da preparare, come illustrato ai capitoli "Bevanda caffè a selezione diretta" o "Bevande dal menù "More" (B10)"
- Una volta entrato nella personalizzazione della bevanda premi la freccia di scorrimento ">" (B4) fino a visualizzare il simbolo  (misurino di caffè) (fig. 49).
- Solleva lo sportellino dell'imbuto pre-macinato (A2) (fig. 50).
- Verifica che l'imbuto caffè pre-macinato non sia ostruito; aggiungi un misurino raso di caffè pre-macinato e premi "OK" (B3) per procedere con l'erogazione.
- L'apparecchio procede con l'erogazione e sul display compare la descrizione di ogni singola fase (riscaldamento acqua, erogazione caffè).

Una volta terminata la preparazione, l'apparecchio è pronto per un nuovo utilizzo.

- Mentre la macchina sta facendo il caffè, l'erogazione può essere fermata in qualsiasi momento premendo il tasto corrispondente a "Stop" (B5) o  (B6).
- Appena terminata l'erogazione, se si vuole aumentare la quantità di caffè, è sufficiente premere il tasto corrispondente ad "Extra" (B4). Una volta raggiunta la quantità desiderata, premere il tasto corrispondente a "Stop" (B5) o  (B6).
- Durante l'uso, sul display appariranno alcuni messaggi ("Riempi il serbatoio con acqua fresca fino al Livello MAX", ecc.) il cui significato è riportato nel capitolo "Messaggi frequenti e di allarme".
- Se il caffè fuoriesce a gocce, oppure poco corposo, con poca crema oppure troppo freddo, consultare il tutorial sulla regolazione macinatura (vedi paragrafo "Macinacaffè") ed il capitolo "FAQ".
- Se la modalità "Risparmio energia" è attivata, l'erogazione del primo caffè potrebbe richiedere alcuni secondi di attesa in più.

Consigli per un caffè più caldo

Per ottenere un caffè più caldo, si consiglia di:

- effettuare un risciacquo prima di erogare il caffè (vedi "Risciacquo" nel menù impostazioni  (B2)).
- scaldare con dell'acqua calda le tazze (utilizzare la funzione acqua calda, vedi capitolo "Acqua calda").
- aumentare l'impostazione della temperatura caffè (vedi "Temperatura caffè" nel menù impostazioni  (B2)).



Preparazione della caraffa latte

Nota bene

Per evitare di ottenere un latte poco schiumato, oppure con bolle grosse, pulire sempre le caraffe latte come descritto nei paragrafi “Pulizia della caraffa latte dopo ogni uso (funzione clean)” e “Pulizia completa della caraffa latte”

Che latte utilizzare?

La qualità della schiuma può variare in base a:

- temperatura del latte o della bevanda vegetale (per ottimi risultati, utilizzare sempre latte o bevande vegetali a temperatura di frigorifero, 5°C);
- tipo di latte o bevanda vegetale;
- marca utilizzata;
- ingredienti e valori nutrizionali.

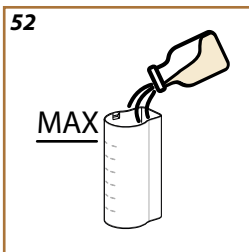
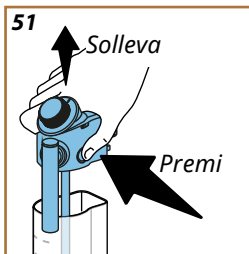

LatteCrema HOT	
Latte Vaccino	
Intero (grassi >3,5%)	✓
Parzialmente scremato (grassi tra 1,5 e 1,8%)	
Scremato (grassi <0,5%)	
Bevande vegetali	
Soia	✓
Mandorla	✓
Avena	✓

Riempire e agganciare la caraffa latte

1. Premi il pulsante di sgancio (E4) e solleva il coperchio (fig. 51).
2. Riempi il contenitore latte (E8) con una quantità sufficiente di latte, non superando il livello MAX impresso sul contenitore (fig. 52);

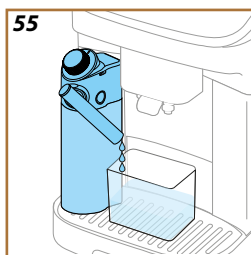
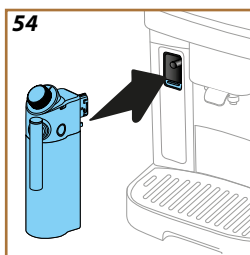
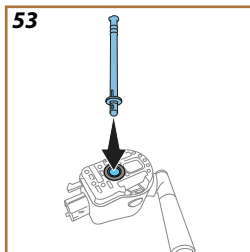

3. Assicuratevi che il tubo di pescaggio del latte (E7) sia ben inserito nell'apposita sede prevista sul fondo del coperchio della caraffa latte (fig. 53);
4. Reinserez il coperchio sul contenitore latte;
5. Abbassare lo sportello connettore caraffa (A4) e agganciare spingendo a fondo la caraffa (fig. 54). La macchina emette un segnale acustico (se la funzione è attiva);
6. Posizionare una tazza sufficientemente grande sotto i beccucci dell'erogatore (A5) caffè e sotto l'erogatore latte (E6).
7. Assicuratevi che la manopola (E2) sia in posizione  (Froth) .

Preparare le bevande latte

Selezionare la bevanda desiderata direttamente dal pannello di controllo (B9) o da "More" (B10) .

Come per le bevande caffè, è possibile ottenere una bevanda personalizzata selezionando le opzioni che la macchina propone.

Premere direttamente sull'homepage l'immagine relativa alla bevanda desiderata.

Per interrompere manualmente l'erogazione: premi la freccia di scorrimento "<" (B5) corrispondente a "Stop" per passare all'ingrediente successivo o premi "↶" (B6) per interrompere l'intera preparazione.

Pulizia della caraffa latte dopo ogni uso (funzione clean)

Dopo ogni erogazione di bevanda latte, la macchina chiede di eseguire la pulizia del coperchio caraffa latte (E1). Per avviare la pulizia, procedi come segue:

1. Lascia inserita la caraffa latte nella macchina (non è necessario svuotare il contenitore latte);
2. Posiziona una tazza o un altro recipiente sotto l'erogatore latte (E6) (fig. 55);
3. 3.Premi "OK" (B3) per avviare la pulizia: dall'erogatore latte fuoriesce acqua calda e vapore. La pulizia si interrompe automaticamente.

Se devo fare diverse preparazioni in successione:

- Dopo ogni preparazione latte, compare il messaggio per pulire la caraffa (funzione Clean): è possibile erogare altre bevande selezionandole direttamente o premendo "↶" (B6) per rimandare la pulizia. Procedi con la pulizia della caraffa latte dopo l'ultima preparazione.

Alla fine delle preparazioni, il contenitore latte è vuoto o il latte non è sufficiente per altre ricette

- Dopo aver effettuato la pulizia (funzione "Clean"), smonta la caraffa latte e pulisci tutti i componenti come da procedura riportata nel paragrafo "Pulizia completa della caraffa latte"

Alla fine delle preparazioni, c'è ancora latte nel contenitore sufficiente per altre ricette

- Dopo aver effettuato la pulizia (funzione "Clean"), estrai la caraffa latte e riponila subito in frigorifero. La caraffa può essere conservata in frigorifero per non più di 2 giorni: poi procedere con la pulizia di tutti i componenti come da procedura riportata nel paragrafo "[Pulizia completa della caraffa latte](#)".

Attenzione:

Se la caraffa latte è rimasta fuori dal frigorifero per più di 30 minuti, smonta e pulisci tutti i componenti come da procedura riportata nel paragrafo "[Pulizia completa della caraffa latte](#)".

Note generali dopo la preparazione delle bevande latte:

- Se la pulizia non viene effettuata, sulla homepage compare il simbolo  (C4) a ricordare che è necessario procedere con la pulizia della caraffa latte. Per avviare la funzione, vedi "[Caraffa latte](#)".
- In alcuni casi, per effettuare la pulizia, è necessario attendere il riscaldamento della macchina.
- Per ottenere la corretta pulizia, attendere la fine della pulizia (funzione CLEAN). La funzione è automatica. Non va arrestata mentre è in corso.

1. Spingi verso il basso lo sportello del connettore accessori (A4) ed inserisci l'erogatore acqua calda (D2) (fig. 7).
2. Metti una tazza sotto l'erogatore acqua calda.
3. Premi sul pannello di controllo (B) l'immagine corrispondente all'acqua calda.
4. Premi la freccia di scorrimento "<" (B5) per selezionare la lunghezza (fig. 46): S, M, L o XL.
5. Premi "OK" (B3) per iniziare la preparazione.
6. L'erogazione si interrompe automaticamente.

Nota bene

- Per interrompere manualmente l'erogazione, premi il tasto corrispondente a "Stop" (B5) o "↶" (B6).
- Appena interrotta automaticamente l'erogazione, questa può essere aumentata premendo il tasto corrispondente al tasto "Extra" (B4).

Magnifica Evo Next Funzione “my”

La funzione my ti consente di scegliere la quantità di ogni ingrediente utilizzato per preparare la bevanda calda che desideri.

1. Verifica che sia selezionato il profilo (C3) per il quale si vuole personalizzare la bevanda.
2. Puoi accedere alla funzione premendo il tasto dedicato “my” (B8) e successivamente la freccia di scorrimento “>” (B4); seleziona quindi la bevanda da personalizzare (bevanda a selezione diretta (B9) o nel menù “More” (B10)).
Oppure puoi accedere selezionando la bevanda desiderata (diretta o nel menù “More”) e quindi il tasto “my”.
3. Nel caso di preparazioni a base caffè, seleziona l'intensità con la freccia di scorrimento “>” (B4).
4. Premi “OK” (B3).
5. Assicuratevi che sia la tazza della dimensione corretta sotto all'erogatore caffè (A5) e premi “OK” (B3).
6. Man mano che l'erogazione procede, si completa una barra di progressione. Quando la quantità minima programmabile è raggiunta, il tasto “OK” (B3) lampeggia.
7. Quando la quantità in tazza è quella desiderata, premi “OK” (B3).
8. Premi “OK” (B3) per memorizzare i parametri nuovi della bevanda per il profilo selezionato.

Nota bene

- Se salvate, le nuove impostazioni rimangono in memoria SOLO nel profilo selezionato (C3).
- Personalizzando una bevanda singola si personalizza automaticamente anche la rispettiva bevanda doppia (es. Espresso).
- È possibile uscire dalla programmazione in qualsiasi momento premendo “↶” (B6); i valori non saranno salvati.
- Se la bevanda è già stata programmata, la macchina sovrascrive la programmazione a quella esistente.

Tabella quantità		
Bevanda*	Quantità standard	Quantità programmabile
Espresso	40 ml	20-180 ml
2X Espresso	40 ml + 40 ml	20-180 ml + 20-180 ml
Coffee	180 ml	100-270 ml
Long	160 ml	115-250 ml
Americano	150 ml	70-480 ml
Doppio+	120 ml	80-180 ml
Acqua calda	250 ml	20-420 ml

(*) Bevande diverse per tipo e numero a seconda del modello.



Magnifica Evo Next Pulizia della macchina

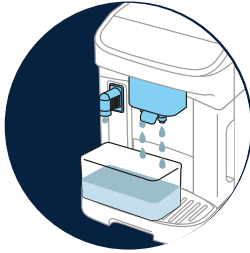

➔ CIRCUITO INTERNO DELLA MACCHINA

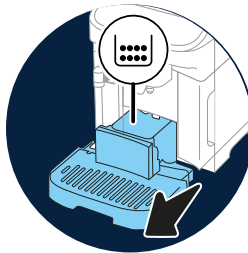

➔ CONTENITORE DEI FONDI DI CAFFÈ

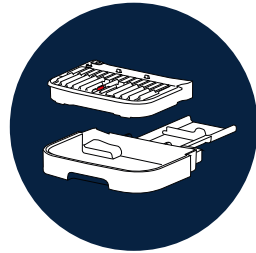

➔ VASCHETTA RACCOLTIGOCCE E GRIGLIA VASCHETTA

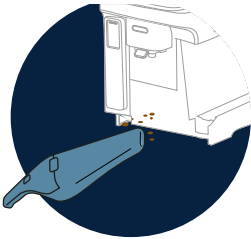

➔ INTERNO DELLA MACCHINA

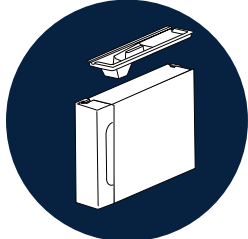

➔ SERBATOIO ACQUA



➔ BECCUCCI EROGATORE CAFFÈ



➔ GRUPPO INFUSORE ESTRAIBILE



➔ IMBUTO PER CAFFÈ PRE-MACINATO

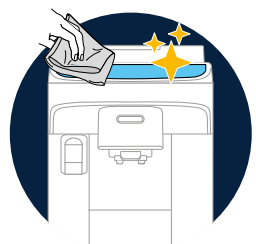

➔ PANNELLO DI CONTROLLO (B)

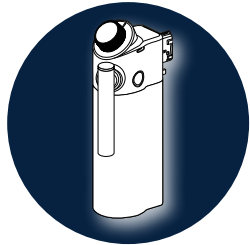

"PULIZIA COMPLETA DELLA CARAFFA LATTE"

Nota bene

- Per la pulizia della macchina non usare solventi, detersivi abrasivi o alcool. Con le superautomatiche De'Longhi non è necessario utilizzare additivi chimici per la pulizia della macchina.
- Non utilizzare oggetti metallici per togliere le incrostazioni o i depositi di caffè, perché potrebbe graffiare le superfici in metallo o in plastica.

Cosa lavare in lavastoviglie

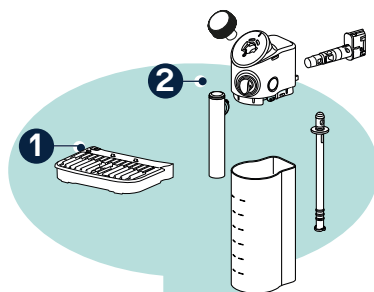

1 Griglia vaschetta (A12)



2 Caraffa Lattecrema Hot
(tutti i componenti vanno smontati)

Circuito interno della macchina

Per periodi d'inutilizzo superiori ai 3-4 giorni è consigliato vivamente, prima di utilizzare la macchina, di accenderla ([Accensione della macchina](#)) ed erogare 2-3 risciacqui selezionando la funzione "[Risciacquo](#)".

Nota bene

E' normale che, dopo aver eseguito tale pulizia, ci sia dell'acqua nel contenitore dei fondi di caffè (A11)

Contenitore dei fondi di caffè

Quando la macchina lo richiede, è necessario svuotarlo e pulirlo. Finché non si pulisce il contenitore dei fondi (A11) la macchina non può fare il caffè. L'apparecchio segnala la necessità di svuotare il contenitore anche se non è pieno, qualora siano trascorse 72 ore dalla prima preparazione eseguita (perché il conteggio delle 72 ore sia eseguito correttamente, la macchina non deve essere mai scollegata dall'alimentazione).

Attenzione! Pericolo di scottature

Se si fanno di seguito diverse bevande a base di latte, il poggiatazza in metallo (A6) diventa caldo. Attendere che si raffreddi prima di toccarlo e afferrarlo solo dalla parte anteriore.

Per eseguire la pulizia (a macchina accesa):

1. Estrarre la vaschetta raccogliogocce (A7) ed il contenitore fondi (A11);
2. Svuotare e pulire la vaschetta raccogliogocce ed il contenitore dei fondi avendo cura di rimuovere tutti i residui che possono essere depositati sul fondo.
3. Reinscrivere la vaschetta raccogliogocce completa di griglia (A12) ed il contenitore dei fondi di caffè.

Attenzione!

Quando si estrae la vaschetta raccogliogocce è obbligatorio svuotare sempre il contenitore fondi caffè anche se è riempito poco. Se questa operazione non è effettuata può succedere che, quando si fanno i caffè successivi, il contenitore fondi si riempia più del previsto e che la macchina si intasi.

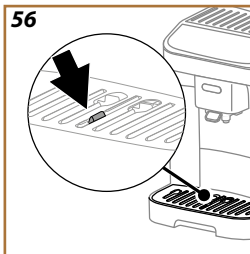

Vaschetta raccogliogocce e griglia vaschetta

La vaschetta raccogliogocce (A7) è provvista di un indicatore galleggiante (A13) (di colore rosso) del livello dell'acqua contenuta (fig. 56).

Prima che questo indicatore cominci a sporgere dal vassoio poggiatazza (A6), è necessario svuotare la vaschetta e pulirla, altrimenti l'acqua può traboccare dal bordo e danneggiare la macchina, il piano di appoggio o la zona circostante. Per rimuovere la vaschetta raccogliogocce, procedere come segue:

1. Estrarre la vaschetta raccogliogocce con tutti i componenti (fig. 21).
2. Rimuovere il contenitore dei fondi (A11): svuotare il contenitore fondi;
3. Rimuovere il vassoio poggiatazza (A6) e la griglia vaschetta (A12) e lavare accuratamente tutti i componenti: la griglia poggiatazza non è lavabile in lavastoviglie;
4. Reinscrivere in macchina la vaschetta raccogliogocce completa di tutti i componenti.

Attenzione!

Quando si estrae la vaschetta raccogliogocce è obbligatorio svuotare sempre il contenitore fondi caffè anche se è riempito poco. Se questa operazione non è effettuata può succedere che, quando si fanno i caffè successivi, il contenitore fondi si riempia più del previsto e che la macchina si intasi.

Interno della macchina

Pericolo di scosse elettriche!

Prima di eseguire le operazioni di pulizia delle parti interne, la macchina deve essere spenta (vedi "Spegnimento della macchina") e scollegata dalla rete elettrica. Non immergere mai la macchina nell'acqua

1. Controllare periodicamente (circa una volta al mese) che l'interno della macchina (accessibile una volta estratta la vaschetta raccogli-gocce (A15)) non sia sporco;
2. Aspirare tutti i residui con un aspirabriciole

Serbatoio acqua

Pulire periodicamente (circa una volta al mese) e ad ogni sostituzione del filtro addolcitore (D5) il serbatoio acqua (A9).

1. Estrarre il serbatoio acqua, rimuovere il filtro addolcitore (se presente) e risciacquarlo con acqua potabile;
2. Svuotare il serbatoio acqua e pulirlo con acqua calda (circa 40°C), aiutandosi, se necessario, con un panno pulito, non abrasivo. Risciacquare accuratamente con acqua corrente;
3. Se precedentemente estratto, reinsertire il filtro, riempire con acqua potabile fresca fino al livello MAX e reinsertire il serbatoio in macchina;
4. (Solo se si è inserito il filtro addolcitore) Erogare 100ml di acqua calda per riattivare il filtro.

Nota Bene:

Se la macchina non è utilizzata per più di 3 giorni, pulire il serbatoio acqua come descritto sopra.

Beccucci erogatore caffè

1. Pulire regolarmente l'erogatore caffè (A5) con un panno pulito;
2. Verificare che i fori dell'erogatore caffè non siano ostruiti. Se necessario, rimuovere i depositi di caffè con uno stuzzicadenti.

Infusore estraibile

L'infusore (A16) dev'essere pulito almeno una volta al mese.

Attenzione!

L'infusore non può essere estratto quando la macchina è accesa.

1. Assicurarsi che la macchina abbia eseguito correttamente lo spegnimento (vedi capitolo "Spegnimento della macchina");
2. Estrarre il serbatoio acqua (A9) (fig. 4);
3. Aprire lo sportello infusore (A14) (fig. 57) posizionato sul fianco destro, agendo sul gancio superiore;

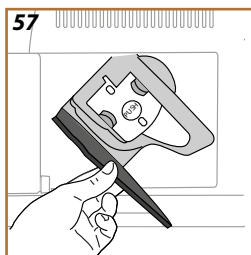

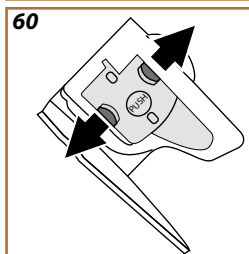
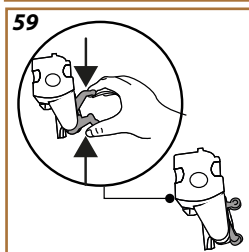
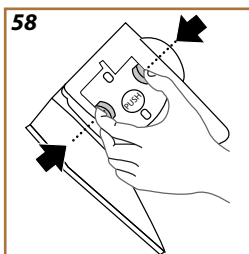

4. Premere verso l'interno i due tasti di sgancio colorati (fig. 58) e contemporaneamente estrarre l'infusore verso l'esterno;
5. Immergere per circa 5 minuti l'infusore in acqua potabile fresca e poi risciacquarlo sotto il rubinetto;

Attenzione!

SCIACQUARE SOLO CON ACQUA
NO DETERSIVI - NO LAVASTOVIGLIE

6. Pulire l'infusore senza usare detersivi perché potrebbero danneggiarlo.
7. Utilizzando un pennello, pulire eventuali residui di caffè sulla sede dell'infusore, visibili dallo sportello infusore;
8. Dopo la pulizia, reinsertire l'infusore infilandolo nel supporto; quindi premere sull'infusore fino a sentire il clic di aggancio;

Nota Bene:

Se l'infusore è difficile da inserire, è necessario (prima dell'inserimento) portarlo alla giusta dimensione premendo le due leve (fig. 59).

9. Una volta inserito, assicurarsi che i due tasti colorati siano scattati verso l'esterno (fig. 60);
10. Chiudere lo sportello infusore e assicurarsi sia ben agganciato;
11. Reinsertire il serbatoio acqua.

Imbuto per caffè pre-macinato

Pulire regolarmente l'imbuto per caffè pre-macinato (circa una volta al mese) con un pennello. Procedere come segue

1. Spegner la macchina (vedere "Spegnimento della macchina");
2. Aprire lo sportellino dell'imbuto (A2);
3. Pulire l'imbuto con un pennello;
4. Chiudere lo sportellino.

Attenzione!

Dopo la pulizia, assicurarsi non ci siano accessori nell'imbuto. La presenza di corpi estranei nell'imbuto durante il funzionamento della macchina potrebbe danneggiare l'apparecchio.

Pannello di controllo (B)

1. Spegner la macchina (vedi paragrafo "Spegnimento della macchina");
2. Spolverare con un panno morbido, non abrasivo.
3. Insistere sulle impronte più persistenti, senza premere eccessivamente.

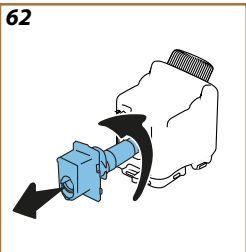
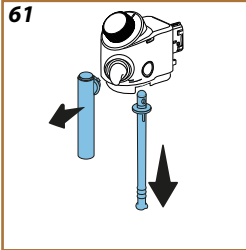

Pulizia completa della caraffa latte

Questa operazione garantirà risultati ottimali nel tempo. Procedere come segue:

1. Premere il pulsante di sgancio (E4) e sollevare il coperchio (fig. 51).
2. Ruotare il tubo erogazione latte (E6) in posizione perpendicolare e tirare fino ad estrarlo (fig. 61); sfilare il tubo di pescaggio (E7) (fig. 61).
3. Rimuovere il connettore (E5) ruotandolo in senso antiorario ed estraendolo delicatamente (fig. 62).

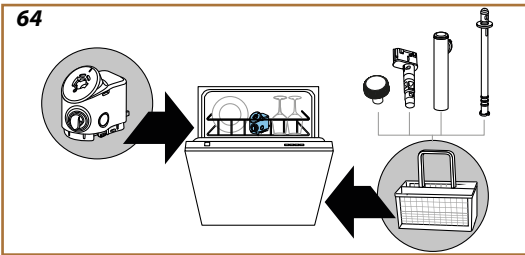
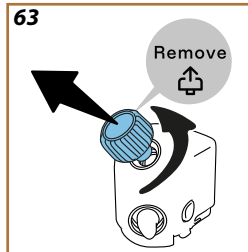

4. Ruotare la manopola (E2) in posizione "Remove" ed estrarla (fig. 63).
5. Lavare in lavastoviglie (consigliato) o a mano, come indicato di seguito:
 - In lavastoviglie: Risciacquare tutti i componenti con acqua potabile calda (almeno 40°C); quindi mettere nel cestello superiore della lavastoviglie il coperchio in posizione verticale e le parti piccole removibili (tubo erogazione, tubo di pescaggio, connettore, manopola) nel cestello per posate (fig. 64). Avviare un programma a 50°C, es: Eco Standard.

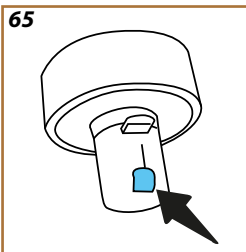

- A mano: Risciacquare attentamente tutti i componenti con acqua potabile calda (almeno 40°C) per rimuovere tutti i residui visibili; assicurarsi che l'acqua passi tra i fori. Immergere tutti i componenti (compreso il contenitore latte) in acqua potabile calda (almeno 40°C) e detersivo per i piatti per almeno 30 minuti. Risciacquare accuratamente tutti i componenti con acqua calda potabile, strofinandoli singolarmente con le mani.
6. Assicurarsi non ci siano residui di latte nella cavità e scanalatura nella parte inferiore della manopola (fig. 65). Se necessario, raschiare con uno stuzzicadenti;
 7. Verificare che il tubo di aspirazione e il tubo d'uscita non siano ostruiti da residui di latte
 8. Asciugare i componenti con un panno pulito e asciutto;
 9. Rimontare tutti i componenti della caraffa latte.

Nota Bene:

La macchina ricorda periodicamente la necessità di pulire accuratamente la caraffa e ripropone la sequenza per la pulizia completa.



Attenzione!

- Prima dell'uso, leggere le istruzioni e l'etichettatura del decalcificante, riportate sulla confezione del decalcificante stesso.
- Si raccomanda di utilizzare esclusivamente decalcificante De'Longhi. L'utilizzo di decalcificanti non idonei, come pure la decalcificazione non regolarmente eseguita, può comportare l'insorgenza di difetti non coperti dalla garanzia del produttore.
- Il decalcificante può danneggiare le superfici delicate. Se il prodotto viene rovesciato accidentalmente, asciugare immediatamente.

Per effettuare la decalcificazione	
Decalcificante	Decalcificante De'Longhi (D4)
Contenitore	Capacità consigliata: 2 L
Tempo	~25min

Decalcificare la macchina quando sull'homepage appare il relativo messaggio: se si desidera procedere subito con la decalcificazione, premere "OK" (B3) e seguire le istruzioni passo a passo sul display (B11) della macchina.

Per rimandare la decalcificazione ad un altro momento, premere "↶" (B6): sulla homepage la spia  (C2) ricorda che l'apparecchio ha bisogno di essere decalcificato. (Il messaggio verrà riproposto ad ogni accensione).

Per accedere al menù decalcificazione:

1. Premi il tasto  (B2).
2. Premi le frecce di scorrimento ">" (B4) o "<" (B5) fino a selezionare "Manutenzione". Premi "OK" (B3).
3. Premi le frecce di scorrimento ">" (B4) o "<" (B5) fino a selezionare "Decalcificazione". Premere "OK" per visualizzare le istruzioni.
4. Inserire l'erogatore acqua calda (D2) (fig. 7);
5. Estrarre e svuotare la vaschetta raccogli gocce (A7) ed il contenitore fondi (A11) (fig. 21): quindi reinserire entrambi e premere ">" (B4);
6. Estrarre il serbatoio acqua (A9), alzare il coperchio e (se inserito) togliere il filtro (D5). Svuotare completamente il serbatoio e premere ">" (B4) per continuare;
7. Versare nel serbatoio acqua il decalcificante (D4) fino al livello A (corrispondente a una confezione monouso o 100ml) impresso sul lato interno del serbatoio; quindi aggiungere acqua potabile (un litro) fino a raggiungere il livello B (fig. 66). Reinserire il serbatoio acqua (con il coperchio) e premere ">" (B4) (premere "<" (B4) se si vuole tornare alla schermata precedente o "↶" (B6) se si vuole uscire dalla procedura ricordandosi però di togliere la soluzione decalcificante dal serbatoio).

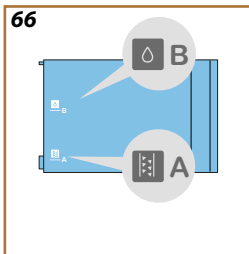

-
8. Posizionare sotto agli erogatori (A5) e (D2) un contenitore vuoto con capacità minima pari a 2 litri (fig. 9). Premere "OK" (B3) per avviare il processo.

Attenzione! Pericolo di scottature

Dagli erogatori fuoriesce acqua calda contenente acidi. Prestare pertanto attenzione a non venire in contatto con tale soluzione.

9. Il programma di decalcificazione si avvia e la soluzione decalcificante esce sia dall'erogatore acqua calda che dall'erogatore caffè eseguendo automaticamente tutta una serie di risciacqui ad intervalli per rimuovere i residui di calcare dall'interno della macchina;
Dopo circa 15 minuti, l'apparecchio interrompe la decalcificazione;
10. L'apparecchio adesso è pronto per un processo di risciacquo con acqua fresca. Svuotare il contenitore utilizzato per raccogliere la soluzione decalcificante; estrarre il serbatoio acqua, svuotarlo, sciacquarlo bene con acqua corrente potabile, riempirlo fino al livello MAX con acqua fresca ed inserirlo in macchina. Premere ">" (B4)
11. Riposizionare vuoto il contenitore usato per raccogliere la soluzione decalcificante sotto gli erogatori e premere "OK" (B3) per avviare il primo risciacquo;
12. L'acqua calda esce sia dall'erogatore acqua calda che dall'erogatore caffè;
13. Quando l'acqua nel serbatoio termina, svuotare il contenitore usato per raccogliere l'acqua di risciacquo;
14. Estrarre il serbatoio acqua, reinserire, se tolto precedentemente, il filtro addolcitore. Premere ">" (B4) per proseguire;
15. Riempire il serbatoio con acqua fresca fino al livello MAX, reinserirlo in macchina. Premere ">" (B4) per proseguire;
16. Riposizionare vuoto il contenitore usato per raccogliere la soluzione decalcificante sotto gli erogatori e premere "OK" (B3) per avviare un altro ciclo di risciacquo;
17. Quando l'acqua nel serbatoio termina, svuotare il contenitore usato per raccogliere l'acqua di risciacquo, rimuovere, svuotare e reinserire la vaschetta raccogliogocce ed il contenitore fondi, quindi reinserirli in macchina: premere "OK" (B3) .
18. Estrarre il serbatoio dell'acqua (A9), rabboccarlo fino al livello MAX e reinserirlo in macchina;
19. Il processo di decalcificazione è così ultimato: premere "OK" (B3) .

Nota Bene:

- Se il ciclo di decalcificazione non dovesse terminare correttamente (es. mancanza erogazione energia elettrica) la macchina richiede di ripetere l'intera procedura.
- E' normale che, dopo aver eseguito il ciclo di decalcificazione, ci sia dell'acqua nel contenitore dei fondi di caffè (A11).
- L'apparecchio richiede un terzo risciacquo, nel caso in cui il serbatoio acqua (A9) non sia stato riempito fino al livello MAX: questo per garantire non ci sia soluzione decalcificante nei circuiti interni dell'apparecchio. Prima di avviare il risciacquo, ricordarsi di svuotare la vaschetta raccogliogocce (A7).

Puoi inserire il serbatoio dell'acqua?

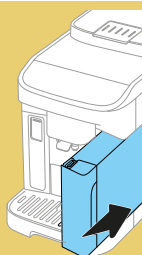

- Il serbatoio acqua (A9) non è inserito
Inserire correttamente il serbatoio acqua premendolo a fondo in macchina

*Ops, sembra che siano finiti i chicchi di caffè.
È ora di aggiungerne altri*

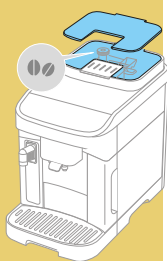

- I chicchi di caffè sono finiti.
Riempire il contenitore chicchi (A1) e premere OK (B3) per riprendere con la preparazione

*Non hai aggiunto il caffè pre-macinato.
Aggiungilo ora.
Solo un misurino!*

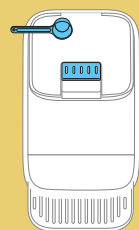

- È stato selezionato il caffè pre-macinato (☞) ma non è stato aggiunto il caffè pre-macinato nel relativo imbuto.
Assicurarsi, aprendo lo sportellino (A2) che l'imbuto non sia otturato, quindi inserire un misurino raso (D1) di caffè pre-macinato e premere OK (B3) per riprendere con la preparazione



*Non riesco a completare la bevanda.
Svuota il contenitore dei fondi, la vaschetta raccogliocce e riprova*

- È stato rilevato troppo caffè.
Premere OK (B3), estrarre la vaschetta raccogliocce (A7) ed il contenitore fondi (A11), svuotarli entrambi dopodiché reinserire tutto in macchina e ripetere la preparazione.



Non riesco a completare la bevanda. Riduci la quantità di caffè pre-macinato, svuota il contenitore dei fondi e riprova

- È stata introdotta un'eccessiva quantità di caffè pre-macinato. Premere OK (B3), estrarre la vaschetta raccogliocce (A7) ed il contenitore fondi (A11), svuotarli entrambi dopodiché reinserire tutto in macchina e ripetere la preparazione riducendo la quantità di caffè pre-macinato (max 1 misurino).



Non riesco a completare la bevanda. Regola il macinacaffè aumentando il livello di macinatura di 1 posizione alla volta (+1)

- La macinatura è troppo fine e quindi il caffè fuoriesce troppo lentamente o non esce del tutto. Premere "OK" (B3) e procedere alla regolazione del macinacaffè (vedi par. "Macinacaffè").



Spiacente, non sono in grado di completare la bevanda. Riduci l'intensità e riprova

- La macinatura è troppo fine e quindi il caffè fuoriesce troppo lentamente o non esce del tutto. Premere OK (B3) per tornare in homepage. Ripetere la preparazione selezionando dalle personalizzazioni della bevanda un'intensità più bassa (vedi [Bevande caffè](#)).



Non riesco a completare la bevanda. Riduci la quantità di caffè pre-macinato e riprova

- È stato utilizzato troppo caffè pre-macinato. Premere OK (B3) e ripetere la preparazione riducendo la quantità di caffè pre-macinato (max 1 misurino).

Svuota la vaschetta raccogli gocce e il contenitore fondi

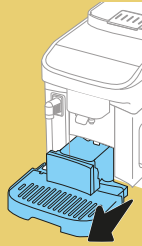

- Il contenitore dei fondi di caffè (A11) è pieno. Eseguire la pulizia come descritto al par. "Contenitore dei fondi di caffè"

Inserisci il contenitore fondi e la vaschetta raccogli gocce

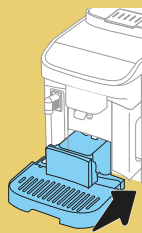

- La vaschetta raccogli gocce (A7) e/o il contenitore fondi (A11) non sono stati inseriti correttamente o non sono presenti
Reinserire la vaschetta raccogli gocce completa di contenitore fondi premendo a fondo

Puoi inserire l'infusore?

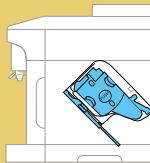

- Dopo la pulizia non è stato reinserito l'infusore (A16)
Inserire l'infusore come descritto nel par. "Infusore estraibile"

Inserisci l'erogatore acqua

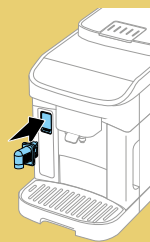

- L'erogatore acqua (D2) non è inserito correttamente o non è presente
Inserire l'erogatore acqua spingendola a fondo: la macchina emette un segnale acustico (se la funzione avviso acustico è attiva).

*Puoi inserire
la caraffa
LatteCrema Hot?*

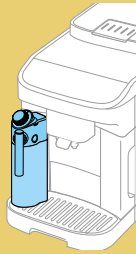

- La caraffa latte (E) non è inserita correttamente o non è presente. **Inserire la caraffa latte** spingendola a fondo: la macchina emette un segnale acustico (se la funzione avviso acustico è attiva).

*E' ora di pulire
la caraffa
latte. Metti un
recipiente sotto
all'erogatore
latte. Pronto?*

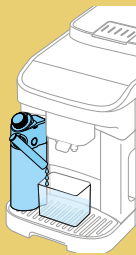

- Dopo ogni preparazione di bevande latte, la macchina richiede la pulizia (funzione Clean) della caraffa (E). **Procedere come indicato al par. Pulizia della caraffa latte dopo ogni uso (funzione clean)**

*Ricordati di
riporre la caraffa
latte in frigorifero*



- È stata fatta una preparazione latte e la caraffa latte (E) è ancora inserita in macchina. **Estrarre la caraffa latte e riporla in frigorifero.**

*Sto eseguendo la
pulizia.
Tra un attimo sarò di
nuovo da te*



- L'apparecchio rileva delle impurità al suo interno. **Attendere che l'apparecchio ritorni pronto all'uso e selezionare di nuovo la bevanda desiderata. Se il problema persiste, rivolgersi al Centro Assistenza Autorizzato.**



*È ora di sostituire il filtro dell'acqua.
Cominciamo?*

- Il filtro addolcitore (D5) è esaurito.
Premere “Ok” (B3) per rimuovere/sostituire il filtro, oppure “↶” (B6) se si intende farlo in un altro momento. Seguire le istruzioni del cap. [Filtro acqua](#).

*Il circuito dell'acqua è vuoto.
Pronti per il
riempimento?*



- Il circuito idraulico è vuoto
Premere “OK” (B3) per riempire il circuito: l'erogazione si interrompe automaticamente. Se il problema persiste verificare che il serbatoio acqua (A9) sia inserito a fondo.
- È stato inserito un nuovo filtro addolcitore
Accertarsi di aver seguito correttamente le indicazioni per l'inserimento del nuovo filtro (D5) (par. [Filtro acqua](#)). Se il problema persiste, rimuovere il filtro acqua.



*È ora della decalcificazione. Pronto?
(25 min)*

- Indica che è necessario decalcificare la macchina.
Se si desidera procedere con la decalcificazione premere “Ok” (B3) e seguire la procedura guidata, altrimenti premere “↶”(B6): in questo caso, sull'homepage (C) appare la spia  (C2) per ricordare che è necessario eseguire la decalcificazione (vedi cap. [Decalcificazione](#)).



Aggiungi decalcificante De'Longhi (fino ad A) e acqua (fino a B)

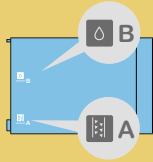

- Durante la procedura guidata per la preparazione all'avvio del ciclo di decalcificazione la soluzione decalcificante inserita nel serbatoio non è sufficiente. Preparare la soluzione come indicato al cap. [Decalcificazione](#)

È ora di riempire il serbatoio dell'acqua con acqua fresca



- L'acqua nel serbatoio non è sufficiente. Estrarre il serbatoio (A9) (fig. 4), riempi con acqua potabile fresca fino a livello MAX (fig. 5), e reinserisci il serbatoio in macchina
- Il serbatoio non è correttamente inserito. Inserire correttamente il serbatoio premendolo a fondo



Ops, il processo è stato interrotto. Pronto a continuare?

- Decalcificazione interrotta o non completata correttamente. Premere OK (B3) per continuare (vedi cap. [Decalcificazione](#)).
- Installazione filtro interrotta o non completata correttamente. Premere OK per continuare (vedi cap. [Filtro acqua](#)).



C'è qualcosa che non va: puoi fare riferimento al manuale d'uso per favore?

- L'interno della macchina è molto sporco. Pulire accuratamente la macchina come descritto nel cap. [Pulizia della macchina](#). Se dopo la pulizia, la macchina visualizza ancora il messaggio, contattare il servizio clienti e/o un Centro Assistenza autorizzato

- Il caffè non è caldo (1)

Sono passati 2-3 minuti dall'ultima preparazione ed il circuito interno della macchina si è raffreddato: è consigliabile eseguire un risciacquo con acqua calda.

Nella homepage, premi  per entrare nel menù impostazioni:

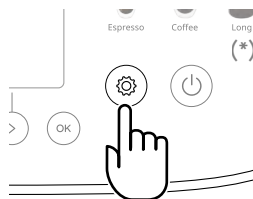

*All'interno della sezione "Manutenzione", seleziona la voce **Risciacquo** e procedi come indicato per avviare l'erogazione. Dopo qualche secondo, esce acqua calda che pulisce e riscalda il circuito interno della macchina.*

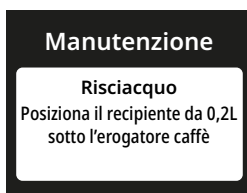

- Il caffè non è caldo (2)

Le tazze non sono state pre-riscaldate.

*Riscaldare le tazze risciacquandole con dell'acqua calda
(Nota Bene: si può utilizzare la funzione **Acqua calda**).*

- Il caffè non è caldo (3)

La temperatura impostata per la preparazione del caffè è bassa. Selezionare una temperatura più alta come indicato di seguito: nella homepage, premi  per entrare nel menù impostazioni:



All'interno della sezione "Preferenze", seleziona la voce [Temperatura caffè](#) e procedi come indicato per selezionare una temperatura maggiore.



- Il caffè non è caldo (4)

È necessario procedere con la decalcificazione: procedere come illustrato al capitolo [Decalificazione](#).

Successivamente verificare che la durezza acqua impostata corrisponda a quella in uso nella vostra rete idrica (vedi [Verifica la durezza dell'acqua](#) e [Imposta la durezza dell'acqua](#)).

-
- Il caffè è poco corposo o ha poca crema (1)

Il caffè è macinato troppo grosso. Regola la macinatura secondo i consigli come indicato di seguito:

nella homepage, premi  per entrare nel menù impostazioni:



All'interno della sezione "Preferenze", seleziona la voce [Macinacaffè](#) e procedi con la regolazione della manopola macinacaffè (A17) come indicato.

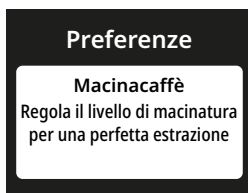

- Il caffè è poco corposo o ha poca crema (2)

Il caffè non è adatto.

Utilizza caffè per macchine espresso.

- Il caffè è poco corposo o ha poca crema (3)

Il caffè non è fresco: la confezione è aperta da tempo e ha perso il gusto.

-
- Il caffè fuoriesce troppo lentamente oppure a gocce
*Il caffè è macinato troppo fine. Regola la macinatura secondo i consigli come indicato di seguito:
nella homepage, premi  per entrare nel menù impostazioni:*

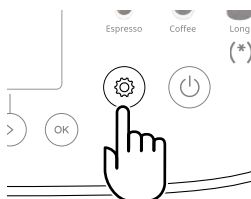

All'interno della sezione "Preferenze", seleziona la voce [Macinacaffè](#) e procedi con la regolazione della manopola macinacaffè (A17) come indicato.

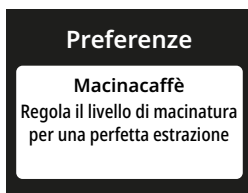

- Il caffè non esce da uno oppure entrambi i beccucci dell'erogatore (A5)
I beccucci dell'erogatore caffè sono otturati. Procedere alla pulizia come indicato al paragrafo

 **BECCUCCI EROGATORE
CAFFÈ**



-
- Il caffè erogato è annacquato

L'imbuto si è intasato.

Procedere alla pulizia come indicato al paragrafo

➔ **IMBUTO PER CAFFÈ
PRE-MACINATO**



- L'erogazione della bevande è scarsa



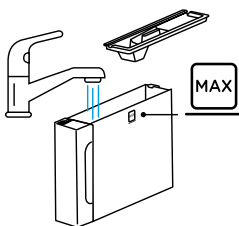

L'acqua in serbatoio (A9) non è sufficiente.

Riempire sempre il serbatoio fino al livello MAX.



-
- L'infusore (A16) non si può estrarre.
*Non è stato eseguito correttamente lo spegnimento.
Eseguire lo spegnimento premendo  (B1) (vedi Spegnimento della macchina)*
 - Al termine della decalcificazione, l'apparecchio richiede un terzo risciacquo.
*Durante i due cicli di risciacquo, il serbatoio (A9) non è stato riempito fino al livello MAX
Procedere come richiesto dalla macchina, svuotando però prima la vaschetta raccogliocce (A7) per evitare che l'acqua trabocchi.*
 - Il ripiano poggiatezze (A3) è caldo.
Sono state preparate diverse bevande in rapida successione.
 - Dopo la pulizia, non si riesce ad inserire la vaschetta raccogliocce (A7) in macchina.
*La vaschetta raccogliocce (A10) non è posizionata correttamente.
Verificare che la vaschetta raccogliocce sia in posizione corretta.*
 - L'apparecchio emette degli sbuffi di vapore dalla vaschetta raccogliocce (A7) e/o c'è acqua sul piano sul quale l'apparecchio è posto.
*Dopo la pulizia, non è stata reinserita la griglia vaschetta (A12).
Reinserire nella vaschetta raccogliocce la griglia vaschetta.*

- Il latte ha bolle grandi oppure esce a spruzzi dall'erogatore latte (E6) oppure è poco schiumato (1)

LatteCrema HOT 	
 Latte Vaccino	
Intero (grassi >3,5%)	✓
Parzialmente scremato (grassi tra 1,5 e 1,8%)	
Scremato (grassi <0,5%)	
Bevande vegetali	
 Soia	✓
 Mandorla	✓
 Avena	✓

Utilizzare latte vaccino o bevande vegetali a temperatura di frigorifero (circa 5°C).

Se il risultato non è ancora quello desiderato provare a cambiare marca di latte.

Per le bevande vegetali, si consiglia l'utilizzo delle versioni "Barista".

- Il latte ha bolle grandi oppure esce a spruzzi dall'erogatore latte (E6) oppure è poco schiumato (2)
Pulire accuratamente il coperchio della caraffa latte (E1) come indicato ai capitoli "Pulizia della caraffa latte dopo ogni uso (funzione clean)" e "Pulizia completa della caraffa latte"

Tensione:	220-240 V~ 50-60 Hz max. 10 A
Potenza:	1450 W
Pressione:	1,5 MPa (15 bar)
Capacità serbatoio acqua:	1.9l
Dimensioni LxPxH:	240x440x360 mm
Lunghezza cavo:	1200 mm
Peso:	9,6 kg
Capacità max contenitore chicchi:	250g

De'Longhi si riserva la facoltà di variare, in qualsiasi momento, le caratteristiche tecniche ed estetiche, mantenendo inalterata la funzionalità e la qualità dei prodotti.

Consigli per il Risparmio Energetico

- Per ridurre il consumo energetico dopo l'erogazione di una o più bevande, rimuovere la caraffe latte (E).
- Impostare l'autospegnimento a 15 minuti (vedi paragrafo "Auto-spegnimento");
- Attivare il Risparmio Energetico (vedi paragrafo "Risparmio energia");
- Quando la macchina lo richiede, effettuare il ciclo di decalcificazione (vedi [Decalcificazione](#)).

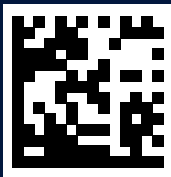

57132C9063_01_0524