

Пайдалану нұсқаулары

ECAM31X.6Y - 31X.8Y

MAGNIFICA
— EVO NEXT —

DēLonghi

ҚҰРЫЛҒЫНЫҢ СИПАТТАМАСЫ (А)	4
ПАНЕЛЬДІҢ (В) СИПАТТАМАСЫ	6
Келесі сусынды таңдау (мысалы, эспрессо)	7
БАСТЫ БЕТТІҢ (С) СИПАТТАМАСЫ	7
КЕРЕК-ЖАРАҚТАРДЫҢ (D)* СИПАТТАМАСЫ	8
СҮТ ҰДЫСЫНЫҢ (Е) СИПАТТАМАСЫ	9
МАШИНАНЫҢ БІРІНШІ РЕТ ПАЙДАЛАНУ	10
Тіліңізді таңдаңыз	10
Су ыдысын толтырыңыз	11
Машинаны дайындау	11
Бірінші рет пайдалану	11
Судың кермектігін тексеріңіз	12
Су қаттылығын орнату	12
Сүзгіні орнату	13
Оқу құралы	14
Пайдалану бойынша қолдау	14
ҚҰРЫЛҒЫ ІСКЕ ҚОСЫЛУДА	15
Ұзақ уақытқа өшіріп қою	16
МАШИНАНЫ ӨШІРУ	16
Параметрлер мәзіріне кіру	17
МӘЗІР ПАРАМЕТРЛЕРІ	17
Шаю	17
Қақ тазалау	18
Су сүзгісі	18
Сүт ыдысы	19
Суды төгу	19
Автоөшр	20
Дыбысты сигнал	21
Қуат үнемдеу	21
Кофе температурасы	21
Ұнтақтағыш	22
Су қаттылығы	22
Тілдер	22
Статистика	23
Әдепкі мәндер	23
Сериялық нөмір	24
Қолдау	24
ПРОФИЛЬДЕРДІ ТАҢДАУ	25
Машинаны кофе негізіндегі сусындарды дайындауға орнату	26
Тікелей таңдалатын кофе негізіндегі сусындар	26
"Тағы" мәзіріндегі сусындар (В10)	26

КОФЕ НЕГІЗІНДЕГІ СУСЫНДАР	26
Тартылған кофемен дайындау	27
Ыстығырақ кофе алу туралы кеңестер	28
КОФЕ НЕГІЗІНДЕГІ СУСЫНДАРДЫ ЖАСАУ НҮСҚАУЛАРЫ	28
СҮТ НЕГІЗІНДЕГІ СУСЫНДАР	29
Сүт ыдысын дайындау	29
Қандай сүтті пайдаланған жөн?	29
Сүт графинін толтыру және бекіту	29
Сүт негізіндегі сусындарды дайындау	30
Сүт графинін әрбір пайдаланған соң тазалау (тазалау функциясы) 30	
Бірнеше сусынды қатарынан дайындау:	30
Бірнеше дайындау циклінен кейін сүт ыдысы босағанда немесе қалған сүт келесі сусындарды дайындау үшін жеткіліксіз болғанда 30	
Бірнеше дайындау циклінен кейін ыдыста сусындарды дайындау үшін жеткілікті сүт қалғанда	31
Сүт негізіндегі сусындарды дайындағаннан кейін орындалатын жалпы нұсқаулар:	31
ЫСТЫҚ СУ	32
"МЕНІҢ" ФУНКЦИЯСЫ	33
МАШИНАНЫ ТАЗАЛАУ	34
Құрылғының ішкі айналымы	35
Қалдық кофе ыдысы	35
Тамшы науасы және тамшы науасының торы	36
Машинаның іші	37
Су ыдысы	37
Кофе шүмектері	37
Алынбалы қайнату бөлігі	37
Ұнтақ кофе воронкасы	38
Басқару тақтасы (В)	38
Сүт графинін мұқият тазалау	39
ҚАҚ ТАЗАЛАУ	40
ЖИІ КӨРИНЕТІН ЖӘНЕ ЕСКЕРТУ ХАБАРЛАРЫ	43
СҰРАҚ-ЖАУАП	49
ТЕХНИКАЛЫҚ ДЕРЕКТЕР	56
Қуат үнемдеу жолдары туралы кеңестер	56

Magnifica Evo Next Құрылғының сипаттамасы (A)

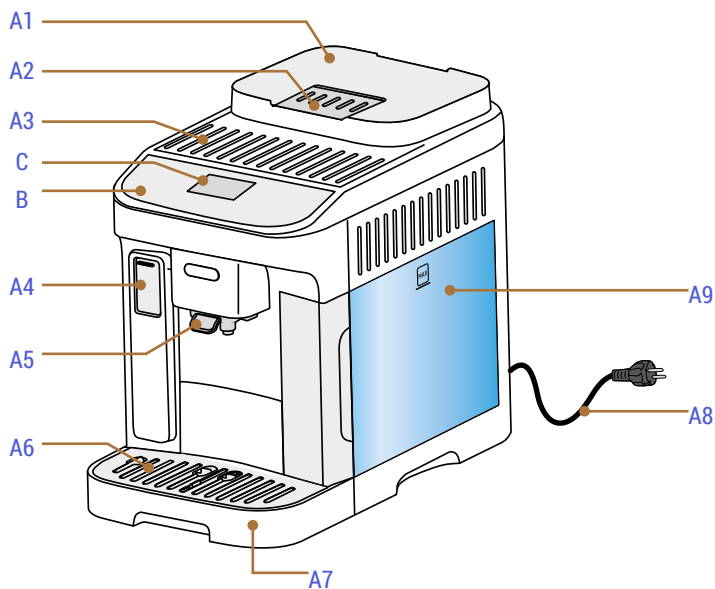

- A1.** Қақпағы бар дән ыдысы
- A2.** Тартылған кофе құйғысының қақпағы
- A3.** Кесе текшесі
- A4.** Керек-жарақтарды жалғау қуысының қақпағы
- A5.** Кофе шүмектері (биіктігі реттеледі)
- A6.** Кесе науасы
- A7.** Тамшы науасы
- A8.** Қуат сымы
- A9.** Алынбалы су ыдысы

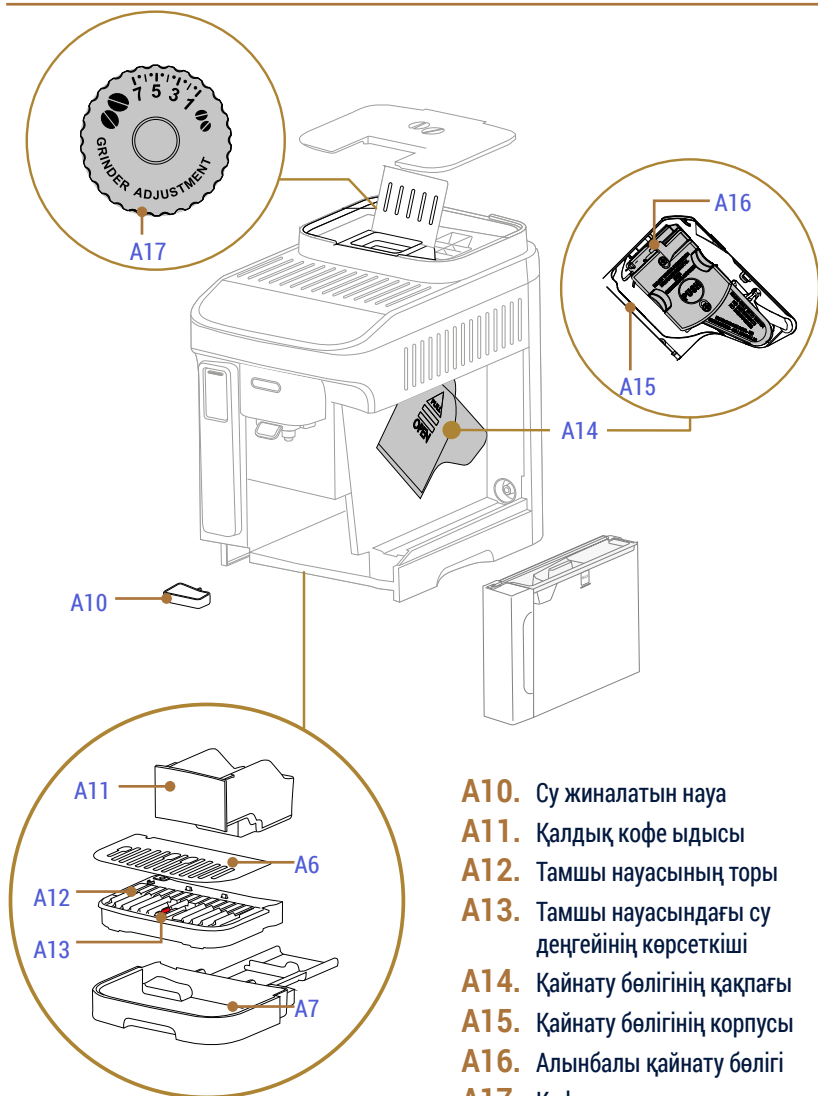

- A10.** Су жиналатын науа
- A11.** Қалдық кофе ыдысы
- A12.** Тамшы науасының торы
- A13.** Тамшы науасындағы су деңгейінің көрсеткіші
- A14.** Қайнату бөлігінің қақпағы
- A15.** Қайнату бөлігінің корпусы
- A16.** Алынбалы қайнату бөлігі
- A17.** Кофе тартқышты реттеу тетігі

Magnifica Evo Next Панельдің (B) сипаттамасы

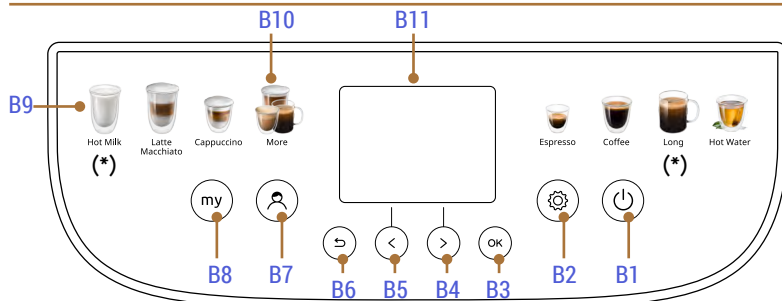

- B1.** ON/Standby түймесі
- B2.** Машина параметрлері мәзірінің түймесі
- B3.** Растау үшін OK түймесін басыңыз
- B4.** Жылжу көрсеткісі/күштілікті таңдау - ұнтақ
- B5.** Жылжу көрсеткісі/мөлшерді таңдау
- B6.** ↵ түймесі (Esc) шығу үшін пайдаланылады
- B7.** Профильді өзгерту түймесі
- B8.** "Менің" түймесі: сусындарды баптау
- B9.** Сусынды тікелей таңдау
- B10.** Қосымша сусындар мәзірі (әр модельде әртүрлі болады)
- B11.** Дисплей

Сусын	ЕСАМ31Х.8У	ЕСАМ31Х.6У
Доппио+ 	✓	✓
2x Эспрессо 	✓	✓
Американо 	✓	✗
Лонг 	Тікелей таңдалатын сусын	✓

Сусын	ЕСАМ31Х.8У	ЕСАМ31Х.6У
Капучино микс 	✓	✓
Капучино + 	✓	✗
Эспрессо макиато 	✓	✗
Hot milk 	Тікелей таңдалатын сусын (Ыстық сүт)	✓

Magnifica Evo Next Басты беттің (C) сипаттамасы



- C1.** "Сүзгі толды" индикаторы
- C2.** "Қақ тазалау қажет" индикаторы
- C3.** Таңдалған профиль
- C4.** Сүт ыдысын тазалауды еске салатын индикатор

Келесі сусынды таңдау (мысалы, эспрессо)



- C5.** Таңдалған сусынның атауы
- C6.** Таңдалған мөлшер ("**<**" түймесімен **B5** өзгертуге болатын мән)
- C7.** Таңдалған күштілік ("**>**" түймесімен **B4** өзгертуге болатын мән)

Magnifica Evo Next Керек-жарақтардың (D)* сипаттамасы

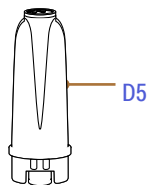
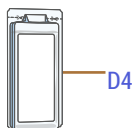
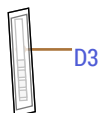
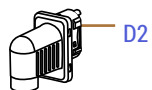

(* Керек-жарақтар: саны мен түрі әр модельде әртүрлі болады)

- D1.** Ұнтақ кофе өлшеуіші
- D2.** Ыстық су шүмегі
- D3.** "Су қаттылығын тексеру" жолағы
- D4.** Қақ тазартқыш
- D5.** Су жұмсартқыш сүзгі

Magnifica Evo Next Сүт ыдысының (E) сипаттамасы

LatteCrema
HOT 

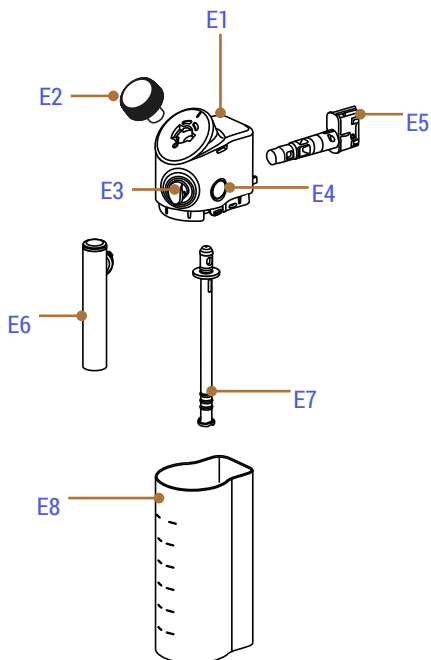

- E1.** Сүт ыдысының қақпағы
- E2.** Көбік тетігі
- E3.** Сүт шүмегінің жалғағышы (алынбайды)
- E4.** Қақпақты босату түймесі
- E5.** Сүт графинін жалғағыш
- E6.** Сүт шүмегі
- E7.** Сүт тарту түтігі (силикон)
- E8.** Сүт ыдысы

Есіңізде болсын:



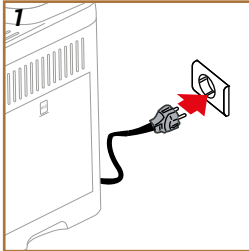

- Кофе тартқыштағы кофенің іздері – сатылғанға дейін машинада жүргізілген параметрлер сынағының нәтижелері, біздің өнімдерге деген мұқият қамқорлық пен назардың дәлелі.
- Машинаны алғаш қолданған кезде сумен және сүтпен жанасатын барлық алынбалы керек-жарақтар мен компоненттерді (су ыдысы, су шүмегі, сүт ыдысы және т.б.) ыстық сумен жуу керек. Сүт ыдысын ыдыс жуғышта жуу ұсынылады (Сүт графинін мұқият тазалау бөлімін қараңыз).



1. Қуат сымын (A8) розеткаға қосыңыз (1-сурет).

Құрылғы іске қосылып, сізге ыңғайлы етіп орнату жолы көрсетіледі: көрсетілген нұсқауларды (B11) орындаңыз, сонда Magnifica машинасы пайдалануға дайын болады!

Маңызды ескертпелер:

	Салқын ауыз су
	Ыстық су шүмегі (машинаға бекітілген)
	Сіздің сүйікті кофе дәнііңіз
	Ыдыс (сыйымдылығы кемінде 0,2 литр екеніне көз жеткізіңіз)
	Су кермектігін тексеру жолағы (сіз оны керек-жарақтар құрамынан таба аласыз)

Тіліңізді таңдаңыз

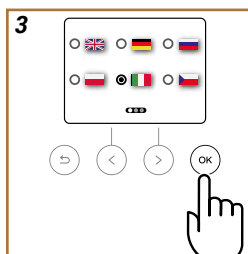
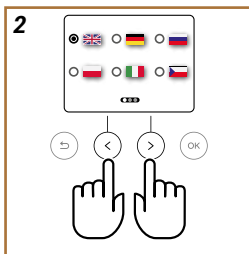

2. Дисплейде (B11) таңдалған тіл көрсетіледі: тіліңізге тиесілі жалаушаны таңдау үшін ">" (B4) немесе "<" (B5) жылжу көрсеткілерін пайдаланыңыз (2-сурет).
3. Таңдалған тілді растау үшін "OK" (B3) түймесін басыңыз (3-сурет).

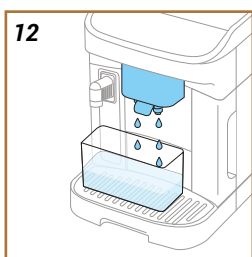
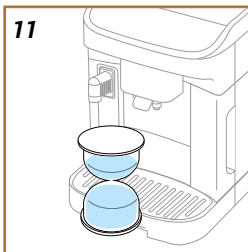
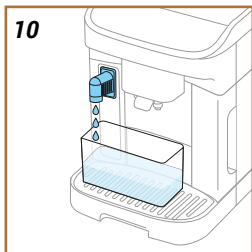
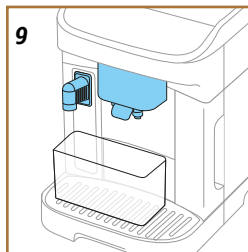
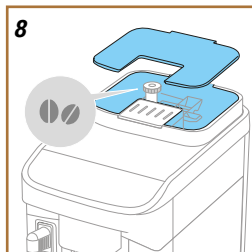
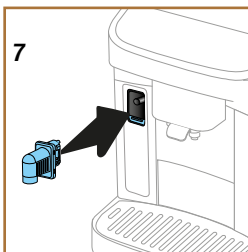
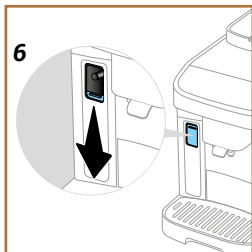
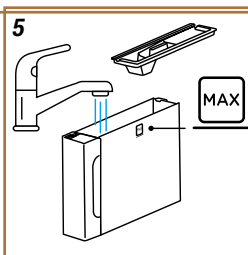
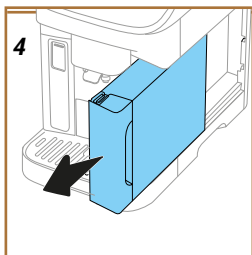

Су ыдысын толтырыңыз

4. Су ыдысын (A9) шығарыңыз (4-сурет).
5. Ыдысты МАХ деңгейіне дейін таза ауыз сумен толтырып (5-сурет), машинаға салыңыз да, ">" (B4) түймесін басыңыз.

Машинаны дайындау

6. Ыстық су шүмегі (D2) машинаға бекітілгенін тексеріңіз: бекітілмеген болса, керек-жарақтарды жалғау қуысының қақпағын (A4) (6-сурет) басып, ыстық су шүмегін (7-сурет) орнына бекітіңіз. ">" (B4) түймесін басыңыз.
7. Дән ыдысын (A1) толтырып (8-сурет), ">" түймесін басу арқылы растаңыз (B4)

Бірінші рет пайдалану

8. Кофе шүмегінің (A5) және ыстық су шүмегінің (D2) астына сыйымдылығы кемінде 0,2 литр ыдысты қойыңыз (9-сурет).
9. Жуу циклін бастау үшін "OK" түймесін (B3) басыңыз (10-сурет). Жуу автоматты түрде тоқтайды.
10. Енді машина қыздыруды бастап (11-сурет), кофе шүмегінен (A5) (12-сурет) ыстық су аққанша жалғасады.
11. Келесі қадамға жылжу үшін "OK" (B3) түймесін басыңыз.







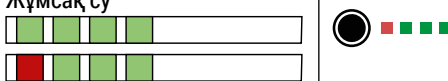

Судың кермектігін тексеріңіз

Машина судың кермектігіне қарай белгілі бір уақыттан кейін қақтан тазартуды сұрайды. Бұл құрылғыны сіз тұратын жердегі нақты су қаттылығына сай бағдарламалауға да болады, сонда қақ тазалау сирегірек орындады. Сондықтан машинаның қадамдық нұсқауларын орындай отырып, дұрыс мәнді кешіктірмей. Мына әрекетті орындаңыз:

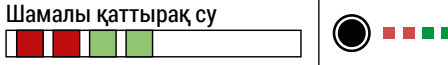
12. "Жалпы кермектікті тексеру" жолағы (D3) (керек-жарақтар құрамында) және оны қаптамасынан шығарыңыз. ">" (B4) түймесін басыңыз.
13. Стақанды машинада қолданғыңыз келетін су үлгісімен толтырыңыз және жолақты шамамен бір секунд суға толығымен батырыңыз. ">" (B4) түймесін басыңыз.
14. Жолақшаны судан шығарып, жайлап сілкіңіз. Шамамен бір минуттан соң 1, 2, 3 немесе 4 қызыл шаршылар су қаттылығы деңгейіне қарай көрінеді. Әрбір шаршы бір деңгей болып есептеледі. ">" (B4) түймесін басыңыз.

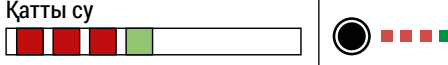
Су қаттылығын орнату

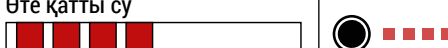
15. "<" (B5) немесе ">" (B4) жылжу көрсеткілерін пайдалану арқылы тексеру жолағымен анықталған кермектік деңгейіне сай нүктені таңдаңыз (келесі кестеде көрсетілгендей):

Тексеру жолағы	Су қаттылығы
<p>Жұмсақ су</p> 	
<p>Шамалы қаттырақ су</p> 	
<p>Қатты су</p> 	
<p>Өте қатты су</p> 	

16. "OK" (B3) түймесін басыңыз.
17. Құрылғы сол кезде жаңа су қаттылығының параметрімен бағдарламаланады. "OK" (B3) түймесін басыңыз.

Есіңізде болсын:

Судың кермектігін кез келген уақытта параметрлер мәзірі (B2) арқылы өзгертуге болады ("Су қаттылығы" бөлімін қараңыз).

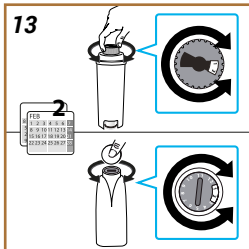

Сүзгіні орнату

Машинаның өнімділігі ұзақ уақыт бойы өзгеріссіз қалуы үшін хабарлама көрсету арқылы De'Longhi су жұмсартқыш сүзгісін (D5) орнату ұсынылады. Сүзгіні бірден орнату үшін төмендегі нұсқауларды орындаңыз, болмаса орнатуды кейінге қалдыру үшін "↶" түймесін (B6) басыңыз:

18. Сүзгіні қаптамасынан шығарып, "OK" түймесін (B3) басыңыз.

19. Күн индикаторын келесі 2 айды (13-сурет) көрсететіндей етіп бұраңыз: келесі қадамға өту үшін ">" көрсеткісін (B4) басыңыз.

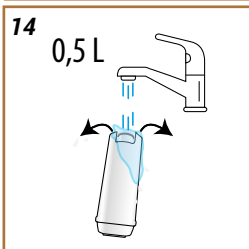

Есіңізде болсын:

Машина қалыпты түрде қолданылса, сүзгі шамамен екі айға жетеді; ал егер машина сүзгі орнатылса да пайдаланылмаса, онда ең көбі үш аптаға жетеді.

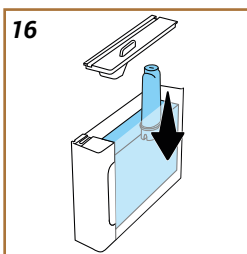
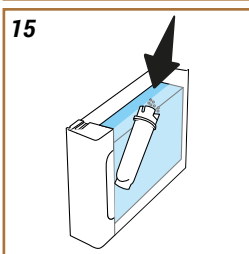

20. Сүзгіні іске қосу үшін, сүзгі ішіндегі тесік арқылы су ағызыңыз, су бүйірдегі тесіктерден бір минуттан астам ағуы керек (14-сурет). Келесі қадамға өту үшін ">" көрсеткісін (B4) басыңыз.

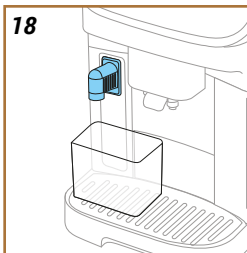
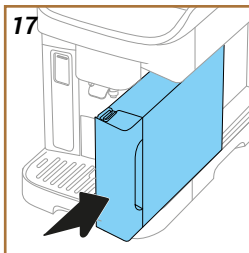

21. Машинадан су ыдысын (A9) шығарып, салқын ауыз су толтырыңыз да; су ыдысының қақпағын алыңыз да, сүзгіні суға батырыңыз, батыру кезінде ортаңғы бөлігін 2 не 3 рет қысу арқылы ауа көбіктерін шығарыңыз

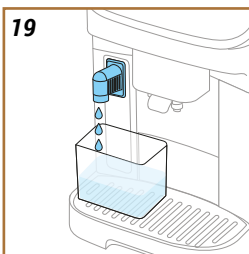

(15-сурет). Келесі қадамға өту үшін ">" көрсеткісін (B4) басыңыз.

22. Сүзгіні арнайы корпусқа салып (16-сурет), орнына толығымен итеріңіз. Су ыдысының қақпағын жабыңыз. Келесі қадамға өту үшін ">" көрсеткісін (B4) басыңыз.

23. Су ыдысын машинаға (A9) (17-сурет) салыңыз. ">" алға жылжу көрсеткісін басыңыз (B4)

24. Сыйымдылығы кемінде 0,5 литр болатын бос ыдысты ыстық су шүмегінің (18-сурет) астына қойып, сүзгіні белсендіру үшін "OK" түймесін (B3) басыңыз.

25. Машина ыстық су құйып (19-сурет), автоматты түрде тоқтайды.

26. Осыдан кейін сүзгі белсенді болады. "OK" түймесін (B3) басыңыз.

Техникалық бөлік аяқталды: ">" алға жылжу көрсеткісін (B4) басыңыз.

Оқу құралы

Қысқаша бейне нұсқаулық сізге машинаны жақсырақ білуге көмектеседі.

Пайдалану бойынша қолдау

Смартфон арқылы дисплейде көрсетілген QR кодты сканерлеу арқылы сіз машинаны пайдалану нұсқаулықтары мен ақпараттық материалдарға қол жеткізе аласыз. ">" алға жылжу көрсеткісін (B4) басыңыз.

QR кодты параметрлер мәзірінде (B2), "Қолдау" тармағының астынан таба аласыз.

">" алға жылжу көрсеткісін (B4), сосын "OK" (B3) түймесін басыңыз: машина пайдалануға дайын.

Есіңізде болсын:

- Машинаны бірінші рет қолданған кезде, кеседегі сусын қажетті дәмге келуі үшін алдымен 4-5 капучино жасау керек.
- Машинаны алғаш рет пайдаланған кезде су айналатын жолдар бос және машина жұмысы өте шулы болады. Су айналу жүйесі толған соң шу азаяды.

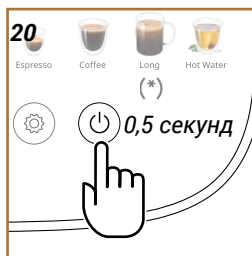

Есіңізде болсын:

Машина іске қосылған сайын, ол кедергі жасауға болмайтын алдын ала қыздыру және шаю циклін автоматты түрде орындайды. Цикл аяқталғанға дейін машина пайдалануға дайын болмайды.

1. Машинаны іске қосу үшін  түймесін (B1) басып, 0,5 секунд ұстап тұрыңыз (20-сурет): машина іске қосылады.
2. Алдын ала орнатылған температураға дейін қызған соң шаю циклі орындалып, кофе шүмектерінен (A5) ыстық су ағады; қазандықты қыздырумен қоса, бұл ішкі айналымдар арқылы ыстық су айдап, оларды қыздырады.

Құрылғыда кофе жасалған соң ол өшірілсе, шаю процесі әрдайым автоматты түрде орындалады.

1. Машинаны өшіру үшін  түймесін (B1) басып, 0,5 секунд ұстап тұрыңыз (20-сурет).
2. Егер шаю функциясы болса, құрылғы кофе шүмегінен (A5) ыстық су ағызу арқылы шаю циклін орындайды да, өшеді (күту режиміне өтеді).

Маңызды!

Машина қосулы болған кезде ешқашан оны розеткадан суырмаңыз.

Ұзақ уақытқа өшіріп қою

Егер машина ұзақ уақыт бойы пайдаланылмайтын болса (мысалы, демалыс күндері, үйде ұзақ болмайтын кездерде), Суды төгу бөлімінде берілген нұсқауларды орындаңыз.

Егер машина бірнеше күн бойы қолданылмайтын болса, келесі әрекеттерді орындаңыз:

1. Машинаны өшіру үшін  түймесін (B1) басып, 0,5 секунд ұстап тұрыңыз (20-сурет).
2. Тамшы науасын (A7), қалдық кофе ыдысын (A11) (21-сурет) және су ыдысын (A9) алыңыз, босатыңыз және тазалаңыз;
3. Қуат сымын (A8) розеткадан суырыңыз.

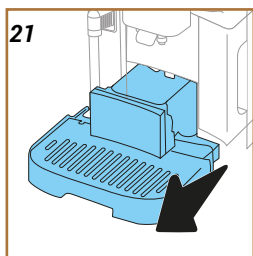

Есіңізде болсын:

Машинаны қайта іске қосқан кезде су ыдысын толтырыңыз және кез келген сусынды дайындамас бұрын Шаю бөлімінде көрсетілген 3 шаю циклін орындаңыз.

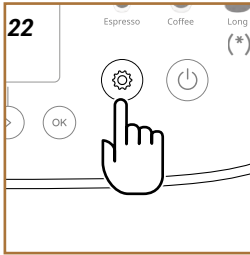

Параметрлер мәзіріне кіру

1. Экрандағы түймесін (B2) басыңыз (. 22-сурет). Параметрлер үш тақырыптан тұрады:

- | | | |
|------------------------|---------------------------|-------------------|
| • Күтім көрсету | • Жеке параметрлер | • Ақпарат |
| __ Шаю | __ Автоөшр | __ Статистика |
| __ Қақ тазалау | __ Дыбысты сигнал | __ Сериялық нөмір |
| __ Су сүзгісі | __ Қуат үнемдеу | __ Қолдау |
| __ Сүт ыдысы | __ Кофе температурасы | |
| __ Суды төгу | __ Ұнтақтағыш | |
| | __ Су қаттылығы | |
| | __ Тілдер | |
| | __ Әдепкі мәндер | |

2. Қызықтырған тақырыпты таңдау үшін ">" (B4) немесе "<" (B5) жылжу көрсеткілерін пайдаланыңыз.
3. Параметрлерге кіру үшін "OK" (B3) түймесін басыңыз.
4. Кері қайту үшін "↶" (B6) түймесін басыңыз.
5. Басты бетке оралу үшін "↷" түймесін тағы басыңыз.

Күтім көрсету: Шаю

1. түймесін (B2) басыңыз.
2. "Күтім көрсету" опциясын таңдау үшін ">" (B4) немесе "<" (B5) жылжу көрсеткілерін пайдаланыңыз. "OK" түймесін (B3) басыңыз.
3. "Жуу" опциясын таңдау үшін ">" (B4) немесе "<" (B5) жылжу көрсеткілерін пайдаланыңыз (23-сурет).

Бұл мүмкіндіктің көмегімен машинаның ішкі айналымын тазарту және қыздыру үшін кофе шүмегінен ыстық су ағызу керек.

Жууды дереу орындау үшін:

4. Кофе шүмегінің (A5) (9-сурет) астына сыйымдылығы кемінде 0,2 литр бос ыдыс қойыңыз.
5. Құуды бастау үшін "OK" түймесін (B3) басыңыз: бірнеше секундтан соң құрылғының ішкі айналымдарын тазарту және қыздыру үшін кофе шүмегінен ыстық су ағады.
6. Шауды тоқтату үшін, "↶" (B6) түймесін басыңыз немесе шаудың автоматты түрде тоқтағанын күтіңіз.

Есіңізде болсын:

- Машина 3-4 күннен артық қолданылмаса, оны қайта іске қосқан кезде пайдаланбас бұрын 2-3 рет шаю циклін орындаған әбден дұрыс болады;
- Қақ тазалап болған соң, тартылған кофе ыдысында (A11) судың болуы – қалыпты жағдай.

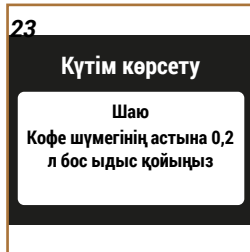

24

Күтім көрсету

Қақ тазалау
Санау жолынан келесі
циклді көріңіз



3

25

Күтім көрсету

Қақ тазалау
Қақтан тазартуды бастауға
дайынсыз ба?
(25 мин)

26

Күтім көрсету

Су сүзгісі
Су сүзгісін орнатуға
дайынсыз ба?

27

Күтім көрсету

Су сүзгісі
Су сүзгісін
ауыстыру керек. Дайынсыз ба?

Күтім көрсету: Қақ тазалау

1. түймесін (B2) басыңыз.
2. "Күтім көрсету" опциясын таңдау үшін ">" (B4) немесе "<" (B5) жылжу көрсеткілерін пайдаланыңыз. "OK" түймесін (B3) басыңыз.
3. "Қақ тазалау" опциясын таңдау үшін ">" (B4) немесе "<" (B5) жылжу көрсеткілерін пайдаланыңыз.

Дисплейде (B11) келесі қақ тазалау уақытын көрсететін прогресс жолағы (24-сурет) көрсетіледі (25-сурет).

4. Бірден қақ тазалау үшін "OK" түймесін (B3) басып, нұсқаулы процедураны орындаңыз. Бұл нұсқаулар "Қақ тазалау" тарауында да берілген.
5. Басқа элементті таңдау үшін ">" (B4) немесе "<" (B5) жылжу көрсеткілерін қажет тақырып ерекшеленгенше баса беріңіз; болмаса, шығу үшін "" (B6) түймесін басыңыз.

Күтім көрсету: Су сүзгісі

Машинаның өнімділігі ұзақ уақыт бойы өзгеріссіз қалуы үшін De'Longhi су жұмсау қыш сүзгісін (D5) орнату ұсынылады.

Қосымша ақпарат алу үшін www.delonghi.com сайтына кіріңіз.

WATERFILTER EAN коды: 8004399327252

1. түймесін (B2) басыңыз.
2. "Күтім көрсету" опциясын таңдау үшін ">" (B4) немесе "<" (B5) жылжу көрсеткілерін пайдаланыңыз. "OK" түймесін (B3) басыңыз.
3. "Су сүзгісі" опциясын таңдау үшін ">" (B4) немесе "<" (B5) жылжу көрсеткілерін пайдаланыңыз.

Су сүзгісін орнатылмаса (26-сурет):

4. Жеке талғамға сай реттеу процедурасын орындау үшін "OK" түймесін (B3) басыңыз. Бұл нұсқаулар "Сүзгіні орнату" тарауында да берілген.

Су сүзгісін ауыстыру қажет болса (27-сурет), "OK" түймесін (B3) басыңыз:

4. Растау және жеке талғамға сай реттеу процедурасын орындау үшін "OK" түймесін (B3) басыңыз.
5. Су ыдысын (A9) алыңыз, қақпақты алып, су жұмсау қыш сүзгіні шығарыңыз (28-сурет). Сүзгінің алынғанын растау үшін "OK" түймесін (B3) басып, әрі қарай жалғастырыңыз. Жалғастыру үшін ">" (B4) жылжу көрсеткісін басыңыз.

28



6. Жаңа сүзгіні орнату үшін: "OK" түймесін (B3) басыңыз да, нұсқаулы процедураны орындаңыз. Бұл нұсқаулар "Сүзгіні орнату" тарауында да берілген.

7. Машинаны сүзгісін пайдалану үшін: "" түймесін (B6) басыңыз. Басқа элементті таңдау

29

Күтім көрсету

Сүт ыдысы
Сүт ыдысынан үздік
нәтижелер алу әдісі

үшін ">" (B4) немесе "<" (B5) жылжу көрсеткілерін қажет тақырып ерекшеленгенше баса беріңіз; болмаса, шығу үшін "↩" (B6) түймесін басыңыз.

8. Басты бетке оралу үшін "↩" түймесін екінші рет басыңыз.

Күтім көрсету: Сүт ыдысы

1.  түймесін (B2) басыңыз.
2. "Күтім көрсету" опциясын таңдау үшін ">" (B4) немесе "<" (B5) жылжу көрсеткілерін пайдаланыңыз. "OK" түймесін (B3) басыңыз.
3. "Сүт ыдысы" опциясын таңдау үшін ">" (B4) немесе "<" (B5) жылжу көрсеткілерін пайдаланыңыз (29-сурет).

Бұл бөлімде сүт ыдысының ұзақ мерзімді сенімділігін қамтамасыз ету және әр уақытта дұрыс көбік алу үшін қажетті барлық ақпарат бар. "OK" (B3) түймесін басыңыз. Қызықтырған тақырыпты таңдау үшін ">" (B4) немесе "<" (B5) жылжу көрсеткілерін пайдаланыңыз:

- **Тазалау:** Тазалау циклін бастау үшін "OK" түймесін (B3) басып, нұсқаулы процедураны орындаңыз. Цикл аяқталған соң басты бетке оралу үшін "OK" (B3) түймесін басыңыз.
- **Терең тазалау:** машина тұрақты түрде терең тазалауды сұрап тұратын болады. Орындалуы керек әрекеттерді көру үшін "OK" түймесін (B3) басып, ">" (B4) немесе "<" (B5) жылжу көрсеткілерінің көмегімен әртүрлі экрандарды қараңыз. Бұл нұсқаулар "Сүт графинін мұқият тазалау" тарауында да берілген. Аяқталған кезде басты бетке оралу үшін "OK" түймесін (B3) басыңыз.
- **Көбікке қатысты кеңестер:** "OK" түймесін (B3) басып, ">" (B4) немесе "<" (B5) көрсеткілерінің көмегімен әртүрлі экрандарды қараңыз. Бұл ақпарат "Қандай сүтті пайдаланған жөн?" бөлімінде де қолжетімді. Аяқталған кезде басты бетке оралу үшін "OK" түймесін (B3) басыңыз.

Күтім көрсету: Суды төгу

1.  түймесін (B2) басыңыз.
2. "Күтім көрсету" опциясын таңдау үшін ">" (B4) немесе "<" (B5) жылжу көрсеткілерін пайдаланыңыз. "OK" түймесін (B3) басыңыз.
3. "Суды төгу" опциясын таңдау үшін ">" (B4) немесе "<" (B5) жылжу көрсеткілерін пайдаланыңыз (30-сурет).

Жүйедегі судың қатуына жол бермеу үшін машина ұзақ уақыт бойы пайдаланылмайтын болса немесе оны қызмет көрсету орнына алып бармас бұрын су жүйесін босатуды ұсынамыз.

4. Жеке талғамға сай реттеу процедурасын орындау үшін "OK" түймесін (B3) басыңыз.
5. Тамшы науасын (A7) шығарыңыз (21-сурет); науаны да, қалдық кофе ыдысын да (A11) босатыңыз және тазалаңыз. Компоненттерді машинадағы орнына салыңыз.

30

Күтім көрсету

Суды төгу
Су жүйесіндегі суды төгуге
дайынсыз ба?

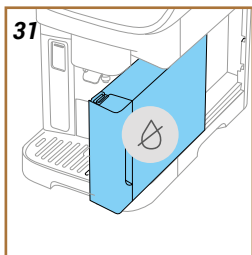

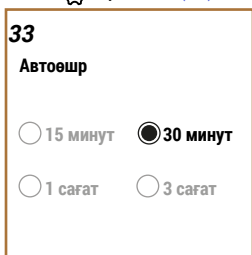
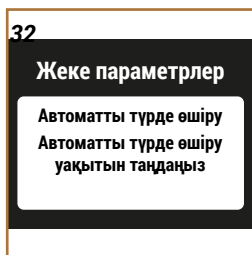

6. ">" алға жылжу көрсеткісін (B4) басыңыз. Кофе шүмегінің (A5) және ыстық су шүмегінің (D2) астына сыйымдылығы кемінде 0,2 литр ыдысты қойыңыз (9-сурет).
7. "OK" түймесін (B3) басыңыз: машина шүмектерден ыстық су ағызу арқылы шаю циклін орындайды.
8. Шаю аяқталғаннан кейін су ыдысын (31-сурет) алып, оны босатыңыз.
9. Сүзгіні (D5) (орнатылған болса) су ыдысынан шығарыңыз және ">" алға жылжу көрсеткісін (B4) басыңыз.
10. Су ыдысын (бос) орнына салып, алға жылжу көрсеткісін ">" (B4) басыңыз.
11. Дайын болған кезде, "OK" түймесін (B3) басыңыз.
12. Машинаның айналым жүйесі босағанша күтіңіз; (абайлаңыз: шүмектерден шығатын су ыстық болады!). Су тізбегі біртіндеп босаған сайын, машина шулы болуы мүмкін: бұл қалыпты жағдай.
13. Айналымды босатқан соң тамшы науасын алып, босатыңыз да, орнына қойып, "OK" түймесін (B3) басыңыз.
14. "OK" түймесін (B3) басыңыз: машина өшеді (күту режиміне өтеді).
15. Құрылғыны қуат көзінен ажыратыңыз.
16. Машина келесі жолы қосылған кезде, "Машинаның бірінші рет пайдалану" бөліміндегі нұсқауларды орындаңыз.

Жеке параметрлер: Автоөшір



1.  түймесін (B2) басыңыз.
2. "Жеке параметрлер" опциясын таңдау үшін ">" (B4) немесе "<" (B5) жылжу көрсеткілерін пайдаланыңыз. "OK" түймесін (B3) басыңыз.
3. "Автоматты түрде өшіруді" таңдау үшін ">" (B4) немесе "<" (B5) жылжу көрсеткілерін (32-сурет) пайдаланыңыз.

Машина пайдаланылып жатпаса, автоматты өшіру функциясын құрылғы 15 немесе 30 минуттан кейін немесе 1-3 сағаттан кейін өшетін етіп орнатуға болады.

4. "OK" түймесін (B3) басыңыз: дисплейде ағымдағы таңдалған автоматты түрде өшіру уақыты мен басқа қолжетімді опциялар (33-сурет) көрсетіледі.
5. Ағымдағы орнатылғаннан басқа қалаған автоматты түрде өшіру уақытын таңдау үшін ">" (B4) немесе "<" (B5) жылжу көрсеткісін пайдаланыңыз: жаңа параметрді сақтау үшін "OK" (B3) түймесін басыңыз.
6. Алдыңғы экранға өту үшін " түймесін (B6) басыңыз.
7. Басты бетке оралу үшін " түймесін (B6) басыңыз.

34

Жеке параметрлер

Дыбысты сигнал
Дыбысты сигналдарды
қосу не өшіру

35

Жеке параметрлер

Қуат үнемдеу
Қуат үнемдеу үшін
пайдалану



36

Жеке параметрлер

Кофе температурасы
Кофе үшін қолайлы су
температурасын таңдаңыз

Жеке параметрлер: Дыбысты сигнал

1. түймесін (B2) басыңыз.
2. "Жеке параметрлер" опциясын таңдау үшін ">" (B4) немесе "<" (B5) жылжу көрсеткілерін пайдаланыңыз. "ОК" түймесін (B3) басыңыз.
3. "Дыбысты сигналды" таңдау үшін ">" (B4) немесе "<" (B5) жылжу көрсеткілерін (34-сурет) пайдаланыңыз.

Егер бұл іске қосылса, құрылғы кез келген операция кезінде дыбыстық сигнал шығарады. Осы тармақты таңдағаннан кейін дыбыстық сигналды қосуға немесе өшіруге болады.

4. "ОК" түймесін (B3) басыңыз: дисплейде ағымдағы таңдалған жеке параметр көрсетіледі.
5. Бұл функцияны қосу (On) немесе өшіру (Off) үшін ">" (B4) немесе "<" (B5) жылжу көрсеткілерін пайдаланыңыз: жаңа параметрді сақтау үшін "ОК" түймесін (B3) басыңыз.
6. Алдыңғы экранға өту үшін түймесін (B6) басыңыз.
7. Басты бетке оралу үшін түймесін (B6) басыңыз.

Жеке параметрлер: Қуат үнемдеу

1. түймесін (B2) басыңыз.
2. "Жеке параметрлер" опциясын таңдау үшін ">" (B4) немесе "<" (B5) жылжу көрсеткілерін пайдаланыңыз. "ОК" түймесін (B3) басыңыз.
3. "Қуат үнемдеу" опциясын таңдау үшін ">" (B4) немесе "<" (B5) жылжу көрсеткілерін (35-сурет) пайдаланыңыз.

Бұл функция қосулы болса, Еуропалық ережелерге сай қуат тұтыну мөлшері азаяды. Осы тармақты таңдағаннан кейін қуатты үнемдеуді қосуға немесе өшіруге болады.

4. "ОК" түймесін (B3) басыңыз: дисплейде ағымдағы таңдалған жеке параметр көрсетіледі.
5. Бұл функцияны қосу (On) немесе өшіру (Off) үшін ">" (B4) немесе "<" (B5) жылжу көрсеткілерін пайдаланыңыз: жаңа параметрді сақтау үшін "ОК" түймесін (B3) басыңыз.

Есіңізде болсын:



- белгісі функцияның қосулы екенін көрсетеді.
- белгісі функцияның қосулы емес екенін көрсетеді.

Жеке параметрлер: Кофе температурасы

1. түймесін (B2) басыңыз.
2. "Жеке параметрлер" опциясын таңдау үшін ">" (B4) немесе "<" (B5) жылжу көрсеткілерін пайдаланыңыз. "ОК" түймесін (B3) басыңыз.
3. "Кофе температурасы" опциясын таңдау үшін ">" (B4) немесе "<" (B5) жылжу көрсеткілерін (36 Кофе температурасы) пайдаланыңыз.

Осы тармақты таңдағаннан кейін сіз кофе жасау үшін пайдаланылатын судың температурасын өзгерте аласыз.

4. "ОК" түймесін (B3) басыңыз: дисплейде ағымдағы таңдалған жеке параметр көрсетіледі.
5. Қалаған температураны таңдау үшін ">" (B4) немесе "<" (B5) жылжу көрсеткілерін пайдаланыңыз: жаңа параметрді сақтау үшін "ОК" түймесін (B3) басыңыз.

- Алдыңғы экранға өту үшін "" түймесін (B6) басыңыз.
- Басты бетке оралу үшін "" (B6) түймесін басыңыз.

Есіңізде болсын:

Ұзын сусындарды дайындаған кезде температураның өзгеруі байқалады.

Жеке параметрлер: Ұнтақтағыш

- Параметрлер мәзіріне кіру үшін  басыңыз (13-сурет).
- "Жеке параметрлер" опциясын таңдау үшін ">" (B4) немесе "<" (B5) жылжу көрсеткілерін пайдаланыңыз. "ОК" түймесін (B3) басыңыз.
- "Ұнтақтағыш" опциясын таңдау үшін ">" (B4) немесе "<" (B5) жылжу көрсеткілерін (37-сурет) пайдаланыңыз.

Машина кофе тартқышты қалай дұрыс реттеу және ең жақсы нәтижеге қол жеткізу туралы нұсқаулықты ұсынады.

- "ОК" түймесін (B3) басыңыз: ұнтақтауды реттеу туралы кеңестерді қарап, бүкіл нұсқаулықты оқу үшін беттерді ">" (B4) немесе "<" (B5) көрсеткілерімен жылжытыңыз.
- Басты бетке оралу үшін "ОК" түймесін (B3) басыңыз.

Есіңізде болсын:

- Жоғарыда аталған процедураны орындағаннан кейін, кофе тартқышты одан әрі баптауды бастамас бұрын, кемінде 3 кофе қайнатып, құйылуы керек. Кофе құю әлі дұрыс болмаса, процедураны қайталаңыз.
- Реттеу деңгелегін кофе дайындаудың бастапқы кезеңінде кофе тартқыш жұмыс істеп жатқанда ғана бұрау керек.

37

Жеке параметрлер

Ұнтақтағыш
Кофе керемет болып шығуы үшін ұнтақтау деңгейін реттеу

38

Жеке параметрлер



Су қаттылығы
Сынақ жолағымен судың кермектік деңгейін орнатуға болады

39

Жеке параметрлер

Тілдер
Біз қай тілде сөйлеуіміз керек?

Жеке параметрлер: Су қаттылығы

-  түймесін (B2) басыңыз.
- "Жеке параметрлер" опциясын таңдау үшін ">" (B4) немесе "<" (B5) жылжу көрсеткілерін пайдаланыңыз. "ОК" түймесін (B3) басыңыз.
- "Су қаттылығы" опциясын таңдау үшін ">" (B4) немесе "<" (B5) жылжу көрсеткілерін (38 Кофе температурасы) пайдаланыңыз. Жаңа су кермектігінің параметрін енгізу үшін мына қадамдарды орындаңыз:
- Судың кермектігін жоғарыда сипатталғандай өлшеңіз, "Судың кермектігін тексеріңіз" бөлімін қараңыз.
- "ОК" түймесін (B3) басыңыз және ">" (B4) немесе "<" (B5) жылжу көрсеткілерімен таңдауды өзгертіңіз.
- Жаңа параметрді сақтау үшін "ОК" түймесін (B3) басыңыз.
- Алдыңғы экранға өту үшін "" түймесін (B6) басыңыз.
- Басты бетке оралу үшін "" (B6) түймесін басыңыз.

Жеке параметрлер: Тілдер

-  түймесін (B2) басыңыз.
- "Жеке параметрлер" опциясын таңдау үшін ">" (B4) немесе "<" (B5) жылжу көрсеткілерін пайдаланыңыз. "ОК" түймесін (B3) басыңыз.

40

Жеке параметрлер

Әдепкі мәндер
Машинаның әдепкі мәндерін толығымен не жеке профильге қайта орнату

- "Тілдер" опциясын таңдау үшін ">" (B4) немесе "<" (B5) жылжу көрсеткілерін (39-сурет) пайдаланыңыз.
- Жаңа тіл параметрін енгізу үшін мына қадамдарды орындаңыз:
- "OK" түймесін (B3) басыңыз және ">" (B4) немесе "<" (B5) жылжу көрсеткілерімен таңдауды өзгертіңіз.
- Жаңа параметрді сақтау үшін "OK" түймесін (B3) басыңыз.
- Алдыңғы экранға өту үшін "↩" түймесін (B6) басыңыз.
- Басты бетке оралу үшін "↪" (B6) түймесін басыңыз.

Жеке параметрлер: Әдепкі мәндер

-  түймесін (B2) басыңыз.
- "Жеке параметрлер" опциясын таңдау үшін ">" (B4) немесе "<" (B5) жылжу көрсеткілерін пайдаланыңыз. "OK" түймесін (B3) басыңыз.
- "Әдепкі мәндер" опциясын таңдау үшін ">" (B4) немесе "<" (B5) жылжу көрсеткілерін (40-сурет) пайдаланыңыз.

Бұл функция барлық мәзір параметрлерін және барлық реттелмелі параметрлерді, зауыттық әдепкі мәндерді қалпына келтіреді (орнатылған тіл мен статистиканы қоспағанда).

- "OK" түймесін (B3) басыңыз: қайта орнатқыңыз келген нәрсені таңдау үшін ">" (B4) немесе "<" (B5) жылжу көрсеткісін таңдаңыз: "Машина" немесе "Бір профиль".
- Машина:** "OK" түймесін (B3) екі рет басып, машина өз-өзін қайта орнатқанша күтіңіз. Басты бетке оралу үшін "OK" түймесін (B3) тағы басыңыз.

Есіңізде болсын:

Машинаның әдепкі мәндері қайта орнатылған соң, ол үйрету нұсқауларын көрсетеді.

- Бір профиль:** "OK" түймесін (B3) басыңыз: қайта орнатқыңыз келген профильді таңдау үшін ">" (B4) немесе "<" (B5) жылжу көрсеткісін таңдаңыз. "OK" түймесін (B3) екі рет басып, машина профильді қайта орнатқанша күтіңіз. Басты бетке оралу үшін "OK" түймесін (B3) тағы басыңыз.

Мәлімет: Статистика

-  түймесін (B2) басыңыз.
- "Ақпарат" опциясын таңдау үшін ">" (B4) немесе "<" (B5) жылжу көрсеткілерін пайдаланыңыз. "OK" түймесін (B3) басыңыз.
- "Статистика" опциясын таңдау үшін ">" (B4) немесе "<" (B5) жылжу көрсеткілерін (41-сурет) пайдаланыңыз.
- "OK" түймесін (B3) басыңыз. Машинаңыздың барлық деректерін ">" (B4) немесе "<" (B5) көрсеткілерімен жылжыту арқылы қараңыз.
- Алдыңғы экрандарға өту үшін "↩" түймесін (B6) басыңыз.
- Басты бетке оралу үшін "↪" түймесін (B6) екі рет басыңыз.

41

Ақпарат

Статистика
Кофе машинасының әрекеттерін тексеру



42

Ақпарат

Сериялық нөмір:

XXXXXXXXXXXXXXXX

Мәлімет: Сериялық нөмір

1.  түймесін (B2) басыңыз.
2. "Ақпарат" опциясын таңдау үшін ">" (B4) немесе "<" (B5) жылжу көрсеткілерін пайдаланыңыз. "OK" түймесін (B3) басыңыз.
3. "Сериялық нөмір" опциясын таңдау үшін ">" (B4) немесе "<" (B5) жылжу көрсеткілерін пайдаланыңыз (42-сурет). Дисплейде машинаның сериялық нөмір көрінеді, ол анықтап тану мақсаттары үшін пайдалануға керек.
4. Алдыңғы экрандарға өту үшін  түймесін (B6) басыңыз.
5. Басты бетке оралу үшін  (B6) түймесін басыңыз.



43

Ақпарат

Қолдау



Нұсқаулықты ашу және
қолдау алу үшін QR кодты
сканерлеу

Мәлімет: Қолдау

1.  түймесін (B2) басыңыз.
2. "Ақпарат" опциясын таңдау үшін ">" (B4) немесе "<" (B5) жылжу көрсеткілерін пайдаланыңыз. "OK" түймесін (B3) басыңыз.
3. "Қолдау" опциясын таңдау үшін ">" (B4) немесе "<" (B5) жылжу көрсеткілерін (43-сурет) пайдаланыңыз.
4. "OK" түймесін (B3) басыңыз. Пайдалану нұсқаулығын көру және қолдау алу үшін QR кодты смартфонмен сканерлеңіз.
5. Алдыңғы экранға өту үшін  түймесін (B6) басыңыз.
6. Басты бетке оралу үшін  түймесін (B6) екі рет басыңыз.

Magnifica Evo Next Профильдерді таңдау

Машинада таңдауға болатын 3 профиль бар, олардың әрбірі әртүрлі түспен ерекшеленген:

- 1-профиль: 
- 2-профиль: 
- 3-профиль: 

Әдепкі параметр – 1-профиль: басқа профиль таңдау үшін  түймесін (B7) басыңыз: профиль таңдауды сусын таңдалғанға дейін де, одан кейін де орындауға болады.

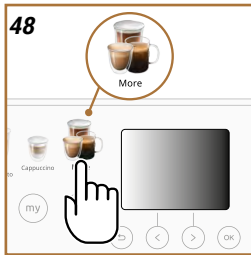
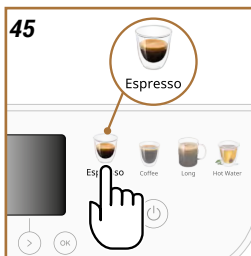
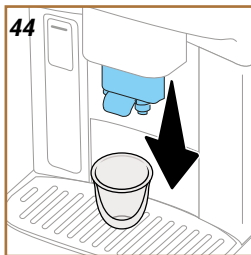

Машинаны кофе негізіндегі сусындарды дайындауға орнату

Маңызды!

Ешқашан жасыл карамельденген немесе қант қосылған кофе дәндерін пайдаланбаңыз, себебі олар кофе тартқышқа жабысып, оны пайдалануға жарамайтын етуі мүмкін.

- 1 немесе 2 кесені кофе шүмегінің (A5) астына қойыңыз.
- Шүмекті кесеге мүмкіндігінше жақынырақ етіп түсіріңіз (44-сурет): бұл кофеңі анағұрлым кілегейлі етіп жасайды.

Бұл машина әртүрлі кофе негізіндегі сусындарды жасай алады, олардың ішінен қалағанын таңдай аласыз. Сіз Қосымша сусындар мәзірі (әр модельде әртүрлі болады) бөлімінен "Тағы" (B10) бөліміне қосылған сусындар туралы толығырақ ақпаратты көре аласыз.

Тікелей таңдалатын кофе негізіндегі сусындар

1. Сусынды меңзейтін суретті басыңыз (мысалы, Эспрессо) (45-сурет).
2. Сусынды құю кезінде стандартты мөлшер мен күштілікті қолданғыңыз келсе, "ОК" (B3) түймесін басыңыз немесе оны реттегіңіз келсе, мына қадамдарды орындаңыз:
 - Мөлшерді өзгерту үшін "<" артқа жылжу көрсеткісін (B5) басыңыз (46-сурет): S (шағын), M (орташа), L (үлкен) немесе XL (өте үлкен).
 - Күштілікті өзгерту үшін ">" алға жылжу көрсеткісін (B4) басыңыз (47-сурет): 1-ден (өте әлсіз) 5-ке (өте күшті) дейін.
3. Дайындауды бастау үшін "ОК" (B3) түймесін басыңыз: машина сусын жасауды жалғастырады, дисплейде әрбір қадамның сипаттамасы көрсетіледі (ұнтақтау, кофе құю).
4. Сусын құйылған соң, өзгерістерді "ОК" түймесін (B3) басу арқылы сақтап, ағымдағы профильде сақтап қоюға болады. Егер сіз ешбір жаңа параметрді сақтағыңыз келмесе, "↶" түймесін (B6) басыңыз.

Есіңізде болсын

Егер жаңа параметрлер сақталса, олар ТЕК таңдалған профильде сақталады.

Машина қайта пайдалануға дайын.

"Тағы" мәзіріндегі сусындар (B10)

1. "Тағы" суретін (48-сурет) басыңыз.
2. Қалаған сусынды таңдау үшін ">" (B4) немесе "<" (B5) жылжу көрсеткілерін пайдаланыңыз. "ОК" (B3) түймесін басыңыз.
3. Сусынның таңдалғанын растау үшін "ОК" (B3) түймесін басыңыз.
4. Енді сусынды баптауға болады:
 - Мөлшерді өзгерту үшін "<" артқа жылжу көрсеткісін (B5) басыңыз (46-сурет): S (шағын), M (орташа), L (үлкен) немесе XL (өте үлкен).
 - Күштілікті өзгерту үшін ">" алға жылжу көрсеткісін (B4) басыңыз (47-сурет): 1-ден (өте әлсіз) 5-ке (өте күшті) дейін.
5. Дайындауды бастау үшін "ОК" (B3) түймесін басыңыз: машина сусын жасауды жалғастырады, дисплейде әрбір қадамның сипаттамасы көрсетіледі (ұнтақтау, кофе құю).

6. Сусын құйылған соң, өзгерістерді "OK" түймесін (B3) басу арқылы сақтап, ағымдағы профильде сақтап қоюға болады. Егер сіз ешбір жаңа параметрді сақтағыңыз келмесе, "↶" түймесін (B6) басыңыз.

Есіңізде болсын

Егер жаңа параметрлер сақталса, олар ТЕК таңдалған профильде сақталады.

Тартылған кофемен дайындау

Маңызды!

- Құрылғы өшірулі кезде оған ешқашан тартылған кофені салмаңыз, әйтпесе ол таралып, құрылғының қуыс-қуыстарын бүлдіруі мүмкін. Бұл жағдайда машина зақымдануы мүмкін.
- Ұнтақталған кофені ешқашан өлшеу қасығының 1 деңгейінен (D1) артық салмаңыз, әйтпесе машинаның іші бүлінуі немесе құйғы бітеліп қалуы мүмкін.
- Тартылған кофені пайдаланған кезде, сіз бір уақытта тек бір кофе жасай аласыз.
- Ұнтақталған кофемен кейбір сусындарды (Доппио+, 2х Эспрессо, Капучино+) дайындау мүмкін емес.
- Лонг кофесін жасау кезінде: дайындаудың жартысына келген кезде, машина сұраса, өлшеуіш қасықпен бір деңгей ұнтақталған кофені салып, "OK" (B3) түймесін басыңыз.

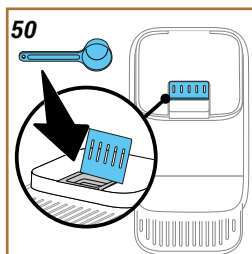
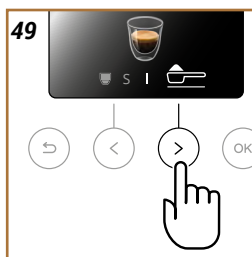



1. Дайындалатын сусынды таңдаңыз ("Тікелей таңдалатын кофе негізіндегі сусындар" немесе келесі бөлімде сипатталғандай) "Тағы" мәзіріндегі сусындар (B10)"
 2. Сусынды баптау экранын ашқан соң, ">" алға жылжу (B4) көрсеткісін ☞ таңбасына (кофе қасығы) жылжытыңыз (49-сурет).
 3. Ұнтақталған кофе құйғысының (A2) қақпағын ашыңыз (50-сурет).
 4. Ұнтақталған кофенің құйғысы бітеліп қалмағанын тексеріп; бір қасық ұнтақталған кофе салып, құюға көшу үшін "OK" (B3) түймесін басыңыз.
 5. Машина процесін жалғастырады дисплейде әрбір қадамның сипаттамасы (су ысыту, кофе құю) көрсетіледі.
- Кофе дайындау аяқталған соң, құрылғы қайта пайдалануға дайын болады.

- Құрылғы кофе жасап жатқан кезде, "Тоқтату" (B5) немесе "↺" (B6) опциясын таңдайтын түймені басу арқылы құюды кез келген уақытта тоқтатуға болады.
- Құюдың соңында, кеседегі кофе мөлшерін арттыру үшін, "Қосымша" (B4) опциясын таңдайтын түймені басыңыз. Қалаған мөлшер құйылған кезде, "Тоқтату" (B5) немесе "↺" (B6) опциясын таңдайтын түймені басыңыз.
- Машинаны пайдалану кезінде әр түрлі сигналдық хабарлар көрсетілуі мүмкін (мысалы, "Fill tank with fresh water up to the MAX level" (Су ыдысын MAX деңгейіне дейін таза сумен толтыр) және т.б.), олардың мағынасы "Жиі көрінетін және ескерту хабарлары" тарауында сипатталған.
- Егер кофе тамшылап құйылса, тым сұйық болса, жеткілікті кілегейлі болмаса немесе тым салқын болса, кофе тартқышты реттеу нұсқаулығын ("Ұнтақтағыш" бөлімін қараңыз) "Сұрақ-жауап" тарауын қараңыз.
- Егер "Қуат үнемдеу" режимі белсенді болса, бірінші кофе құйылғанға дейін бірнеше секунд кідіріс болуы мүмкін.

Ыстығырақ кофе алу туралы кеңестер

Кофе ыстығырақ болуы үшін мынаны орындаңыз:

- кофе дайындау және құю алдында шаю циклін орындаңыз  (B2) параметрлер мәзірінен "Шаю" тақырыбын қараңыз).
- кеселерді ыстық су функциясымен жылытыңыз ("Ыстық су" тақырыбын қараңыз).
- кофе үшін жоғарырақ температура параметрін таңдаңыз  (B2) параметрлер мәзіріндегі "Кофе температурасы" тақырыбын қараңыз).



Сүт ыдысын дайындау

Есіңізде болсын







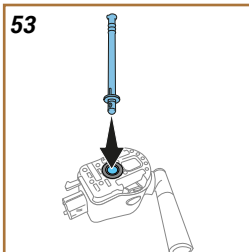
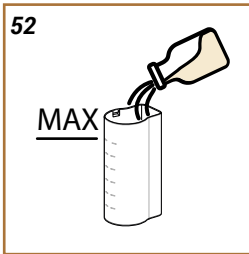
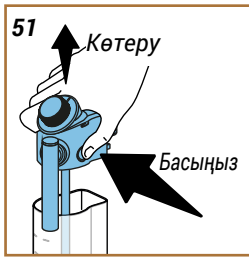

Көбік жеткіліксіз немесе үлкен көпіршіктері бар сүтті дайындауды болдырмау үшін сүт құмыраларын "Сүт графинін әрбір пайдаланған соң тазалау (тазалау функциясы)" тақырыптарында сипатталғандай арқашан тазалап отырыңыз "Сүт графинін мұқият тазалау"

Қандай сүтті пайдаланған жөн?

Көпіршік сапасы келесінің негізінде әртүрлі болуы мүмкін:

- қолданылатын сүттің немесе көкөніс сусынының температурасы (ең жақсы нәтижеге қол жеткізу үшін, 5°C температурадағы тоңазытқыштан жаңа ғана алынған сүтті немесе көкөніс сусындарын қолданыңыз);
- сүттің түрі немесе көкөніс сусыны;
- қолданылған құрылғы маркасы;
- ингредиенттер және тағамдық құндылығы.





Lattecrema НОТ	
 Сиыр сүті	
Бүтін (майылығы >3,5%)	
Жартылай майлы (майылығы 1,5 және 1,8% арасында)	
Шайқалған (майылығы <0,5%)	
Көкөніс сусындары	
 Соя	
 Бадам	
 Сұлы	

Сүт графинін толтыру және бекіту

1. Босату түймесін (E4) басып, қақпақты (51-сурет) көтеріңіз.
2. Сүт ыдысын (E8) жеткілікті сүт мөлшерімен ыдыста белгіленген MAX деңгейіне (52-сурет) дейін толтырыңыз;
3. Сүт сору түтігінің (E7) сүт ыдысының қақпағының төменгі жағындағы ұяшыққа мықтап бекітілгенін тексеріңіз (53-сурет);

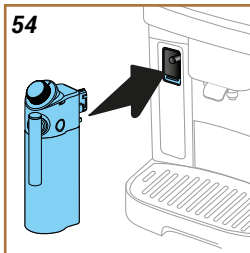
54



4. Сүт ыдысының қақпағын жабыңыз;
5. Сүт ыдысының жалғағышын (A4) төмен түсіріп, сүт ыдысын орнына толық итеру арқылы салыңыз (54-сурет). Құрылғы сигнал шығарады (сигнал функциясы іске қосылған болса);
6. Кофе шүмектерінің (A5) және сүт шүмегінің (E6) астына көлемі жеткілікті кесені қойыңыз.
7. Реттеу дөңгелегі (E2)  позициясында (көпірту) тұрғанына көз жеткізіңіз.

Сүт негізіндегі сусындарды дайындау

Қалаған сусынды басқару панелінен (B9) немесе "Тағы" (B10) бөлімінен тікелей таңдаңыз.

Кофе негізіндегі сусындарды баптағандай, сүт негізіндегі сусындарды да баптауға болады, ол үшін машинадағы қолжетімді опцияларды таңдаңыз. Басты бетте қажетті сусынды меңзейтін суретті тікелей басыңыз.

Сусынды қолмен құюды кідірту үшін: "Тоқтату" функциясын таңдайтын "<" артқа жылжу көрсеткісін (B5) басып, келесі ингредиентке өтіңіз немесе бүкіл дайындау процесін тоқтату үшін "↶" түймесін (B6) басыңыз.

Сүт графинін әрбір пайдаланған соң тазалау (тазалау функциясы)

Сүт сусыны құйылған сайын, машина сүт ыдысының қақпағын (E1) тазалауды сұрап отырады. Тазалауды бастау үшін мына әрекеттерді жалғастырыңыз:

1. Сүт графинін құрылғыда қалдырыңыз (ыдысты босатудың қажеті жоқ);
2. Сүт шүмегінің (E6) астына кесені немесе басқа ыдысты қойыңыз (55-сурет);
3. Тазалауды бастау үшін "OK" (B3) түймесін басыңыз: сүт шүмегінен ыстық су және бу шығады. Тазалау автоматты түрде тоқтайды.

Бірнеше сусынды қатарынан дайындау:

- Сүт негізіндегі сусынды дайындағаннан кейін, машина сүт ыдысын тазартуды сұрайды (тазарту функциясы): басқа сусындарды тікелей таңдау арқылы құюға болады немесе тазалауды кейінге қалдыру үшін "↶" (B6) түймесін басуға болады. Соңғы дайындау циклінен кейін графинді тазалау процесін орындаңыз.

Бірнеше дайындау циклінен кейін сүт ыдысы босағанда немесе қалған сүт келесі сусындарды дайындау үшін жеткіліксіз болғанда

- Тазалау қадамын ("Тазалау" функция) орындаған соң, сүт ыдысын шығарып алып, барлық компоненттерді бөлімінде көрсетілгендей тазалаңыз "Сүт графинін мұқият тазалау"

55

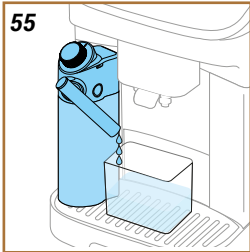

Бірнеше дайындау циклінен кейін ыдыста сусындарды дайындау үшін жеткілікті сүт қалғанда

- Тазалау қадамын ("Тазалау" функциясы) орындаған соң, сүт графинін алып, дереу тоңазытқышқа салыңыз. Ішінде сүті бар ыдысты тоңазытқышта 2 күнге дейін сақтауға болады, одан кейін барлық компоненттерді "Сүт графинін мұқият тазалау" бөлімінде сипатталғандай тазалау керек.

Маңызды:

Егер сүт ыдысы тоңазытқыштың сыртында 30 минуттан артық тұрса, барлық компоненттерді "Сүт графинін мұқият тазалау" бөлімінде сипатталғандай шешіп алып, жақсылап тазалаңыз.

Сүт негізіндегі сусындарды дайындағаннан кейін орындалатын жалпы нұсқаулар:

- Сүт ыдысы тазаланбаса, басты бетте (C4) тазалау қажеттілігін еске салатын  белгісі пайда болады. Функцияны іске қосу үшін, мынаны қараңыз: "Сүт ыдысы"
- Кейбір жағдайларда ыдысты тазаламай тұрып машинаны қыздыру қажет болады.
- Тазалау функциясы дұрыс аяқталуы үшін ол өзі біткенше күтіңіз. Бұл – автоматты функция. Оны орындау кезінде тоқтатуға болмайды.

1. Керек-жарақтар бөлімінің (A4) қақпағын төмен қарай итеріп, ыстық су шүмегін (D2) бекітіңіз (7-сурет).
2. Кесені ыстық су шүмегінің астына қойыңыз.
3. Басқару панелінде (B) ыстық суды көрсететін суретті басыңыз.
4. Мөлшерді өзгерту үшін "<" артқа жылжу көрсеткісін (B5) басыңыз (46-сурет): S (шағын), M (орташа), L (үлкен) немесе XL (өте үлкен).
5. Дайындауды бастау үшін "OK" түймесін (B3) басыңыз.
6. Құйылу автоматты түрде тоқтайды.

Есіңізде болсын

- Құюды қолмен кідірту үшін "Тоқтату" (B5) немесе "↵" (B6) түймесін басыңыз.
- Автоматты түрде құюды тоқтатқаннан кейін оны "Қосымша" түймесін (B4) басу арқылы мөлшерді арттыруға болады.

"Менің" функциясының көмегімен сіз қалаған ыстық сусынды жасау үшін қолданылатын әрбір жеке ингредиенттің мөлшерін таңдай аласыз.

1. Таңдалған профиль (C3) реттегіңіз келген сусынға қатысты профиль екеніне көз жеткізіңіз.
2. Бұл функцияға "Менің" түймесін (B8) басып, алға жылжу ">" (B4) көрсеткісін пайдалану арқылы қол жеткізе аласыз. Енді бапталатын сусынды таңдаңыз (тікелей таңдау (B9) немесе "Тағы" мәзірі (B10) арқылы).
Бұл функцияға қол жеткізудің тағы бір жолы – сусынды таңдап (тікелей немесе "Тағы" мәзірі арқылы), сосын "Менің" түймесін басу.
3. Кофе негізіндегі сусындарды дайындаған жағдайда, күштілікті ">" алға жылжу көрсеткісі (B4) көмегімен таңдаңыз.
4. "OK" түймесін (B3) басыңыз.
5. Кофе шүмегінің (A5) астына дұрыс өлшемдегі кесе қойылғанына көз жеткізіп "OK" түймесін (B3) басыңыз.
6. Сусын құйылған кезде прогресс жолағы біртіндеп толтырылады. Бағдарламаланатын ең аз мөлшерге қол жеткізілген кезде, "OK" түймесі (B3) іске жыпылықтайды.
7. Кесеге қалаған сусын мөлшері құйылған кезде, "OK" түймесін (B3) басыңыз.
8. Таңдалған профильдің астына сусынның жаңа параметрлерін сақтау үшін "OK" (B3) түймесін басыңыз.

Есіңізде болсын

- Егер жаңа параметрлер сақталса, олар ТЕК таңдалған профильде (C3) сақталады.
- Бір сусынды реттеген кезде, осы сусынның екінші нұсқасы да автоматты түрде (мысалы, Эспрессо) реттеледі.
- Бағдарламалаудан шығу үшін кез келген сәтте "↩" түймесін (B6) басуға болады: кез келген енгізілген мән сақталмайды.
- Егер сусын бағдарламаланып қойса, машина бұрыннан бар бағдарламаны жаңасымен қайта жазады

Мөлшерлер кестесі		
Сусын*	Қалыпты мөлшер	Бағдарламаланатын мөлшер
Эспрессо	40 мл	20-180 мл
2X Эспрессо	40 мл + 40 мл	20-180 мл + 20-180 мл
Кофе	180 мл	100-270 мл
Лонг	160 мл	115-250 мл
Американо	150 мл	70-480 мл
Доппио+	120 мл	80-180 мл
Ыстық су	250 мл	20-420 мл

(*) Сусындардың саны мен түрлері әр модельде әртүрлі болады.

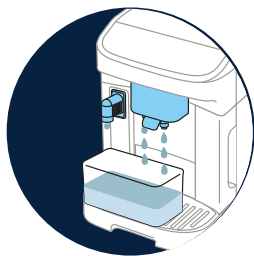

■ ҚҰРЫЛҒЫНЫҢ ІШКІ АЙНАЛЫМЫ

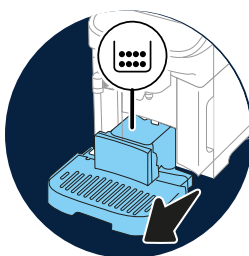

■ ҚАЛДЫҚ КОФЕ ҮДЫСЫ

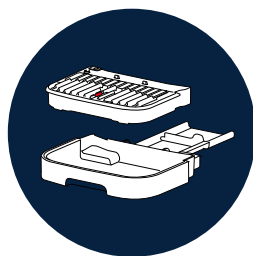

■ ТАМШЫ НАУАСЫ ЖӘНЕ ТАМШЫ НАУАСЫНЫҢ ТОРЫ

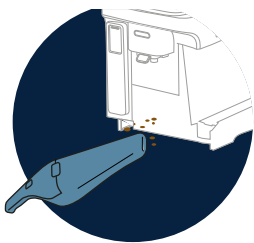

■ МАШИНАНЫҢ ІШІ

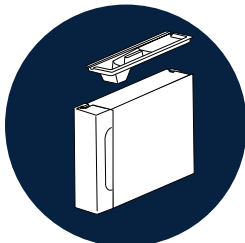

■ СУ ҮДЫСЫ



■ КОФЕ ШҮМЕКТЕРІ



■ "АЛЫНБАЛЫ ҚАЙНАТУ БӨЛІГІ"



■ ҮНТАҚ КОФЕ ВОРОНКАСЫ



■ БАСҚАРУ ТАҚТАСЫ (В)

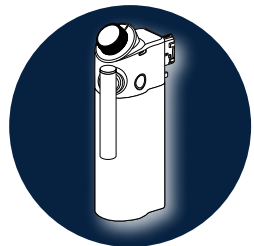

■ "СҮТ ГРАФИНІН МҰҚИЯТ ТАЗАЛАУ"

Есіңізде болсын

- Құрылғыны тазалау үшін еріткіштерді, қырғыш заттарды немесе спиртті пайдаланбаңыз. De'Longhi суперавтоматты кофе машиналарымен тазалау мақсаты үшін ешбір химиялық қоспаның қажеті жоқ.
- Қоқымдарды және кофе қалдықтарын кетіру үшін металдан жасалған заттарды пайдаланбаңыз, себебі олар құрылғының металл немесе пластмасса бөліктерін сырып тастауы мүмкін.

Ыдыс жуғышта қандай заттарды жууға болады

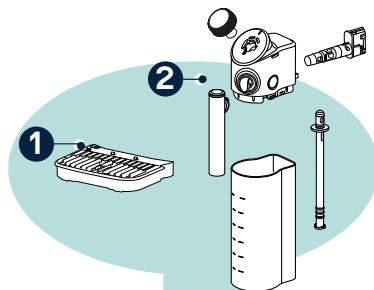

1 Тамшы науасының торы (A12)

2 Ыстық Lattecrema ыдысы (барлық бөлшектерді шешіп алу керек)

Құрылғының ішкі айналымы

Егер машина 3-4 күннен артық пайдаланылмаса, оны әрі қарай қолданар алдында іске қосып (Құрылғы іске қосылуда), тиісті "Шаю" функциясын таңдау арқылы 2 не 3 рет жуу ұсынылады.

Есіңізде болсын

Жоғарыда сипатталған тазалау процедурасы барысында ұнтақ кофе ыдысына су кіруі мүмкін. (A11)

Қалдық кофе ыдысы

Машина талап еткен кезде оны босатып, тазалау керек. Ұнтақталған кофе ыдысы (A11) тазаланбайынша, машинаны тағы бір кофе жасау үшін пайдалану мүмкін болмайды. Алғашқы кофеңі дайындаған соң 72 сағаттан кейін машина қалдық кофе ыдысы толмаса да оны босату қажеттілігі туралы хабарламаны көрсетеді (72 сағатты дұрыс есептеу үшін машина электр желісінен ажыратылмауы керек).

Маңызды! Күйіп қалу қаупі бар

Бірнеше сүт негізіндегі сусындарды бірінен соң бірін дайындасаңыз, металдан жасалған кеселер торы (A6) қызады. Оны ұстамас бұрын суығанын күтіп, оны тек алдынан ғана ұстаңыз.

Тазалау үшін (тек машина қосулы болғанда):

1. Тамшы науасы (A7) мен қалдық кофе ыдысын (A11) шығарып алыңыз;
2. Тамшы науасын босатып, түбінде жиналған барлық қалдықтарды кетіру үшін мұқият тазалаңыз.
3. Тамшы науасын гриль торы (A12) мен қалдық кофе ыдысы салынған күйде орнына қойыңыз.

Маңызды!

Тамшы науасын шығарып алып жатқан кезде, қалдық кофе ыдысын айтарлықтай толмаса да әрқашан босатып отыру керек. Егер бұл орындалмаса, келесіде кофе дайындаған кезде кофе қалдығына арналған ыдыс күткендегіден артық толып, машинаның арналарын бітеп тастауы мүмкін.

Тамшы науасы және тамшы науасының торы

Тамшы науасы (A7) ондағы су мөлшерін көрсететін қалқымалы деңгей индикаторымен (A13) (қызыл түсті) белгіленген (56-сурет).

Науаны индикатор кесе науасынан (A6) шыққанға дейін босату және тазалау керек, әйтпесе су науа жиегінен асып шығып, құрылғыны, құрылғы орналасқан жерді немесе оның айналасын бүлдіруі мүмкін. Тамшы науасын шығарып алу үшін, мына әрекеттерді орындаңыз:

1. Тамшы науасын барлық бөлшектерімен бірге алыңыз (21-сурет).
2. Қалдық кофе ыдысын (A11) алып, оны босатыңыз;
3. Кесе науасын (A6) және кесе науасының торын (A12) алып, барлық бөлшектерін мұқият жуыңыз: кесе науасының торын ыдыс-аяқ жуғыш машинада жууға болмайды;
4. Тамшы науасын барлық компоненттері салынған күйде орнына қойыңыз.

Маңызды!

Тамшы науасын шығарып алып жатқан кезде, қалдық кофе ыдысын айтарлықтай толмаса да әрқашан босатып отыру керек. Егер бұл орындалмаса, келесіде кофе дайындаған кезде кофе қалдығына арналған ыдыс күткендегіден артық толып, машинаның арналарын бітеп тастауы мүмкін.

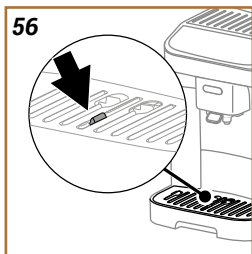

Машинаның іші

Ток соғу қаупі бар!

Ішкі бөліктерді тазалау жұмыстарын орындамас бұрын, құрылғыны өшіру ("Машинаны өшіру" бөлімін көріңіз) және розеткадан ажырату керек. Машинаны ешқашан суға батырмаңыз

1. Құрылғының іші (тамшы науасын (A15) алған соң қол жетімді болады) кірлемегенін тұрақты түрде (шамамен аптасына бір рет) тексеріп отырыңыз;
2. Барлық қалдықтарды шаңсорғышпен тазалаңыз

Су ыдысы

Мезгіл-мезгіл (шамамен айына бір рет) және су жұмсартқыш сүзгі (D5) ауыстырылған сайын су ыдысын (A9) тазалап отыруды ұмытпаңыз.

1. Су ыдысын шығарып алып, су жұмсартқыш сүзгісін (орнатылған болса) алыңыз, сосын оны ауыз сумен шайыңыз;
2. Су ыдысын босатып, қажет болған жағдайда таза және жұмсақ шүберекпен сүртіп, жылы сумен (шамамен 40°C) шайыңыз. Ағын су астында мұқият шайыңыз;
3. Бұрын алынып тасталса, сүзгіні орнына салып, су ыдысын MAX деңгейіне дейін таза ауыз сумен толтырып, машинаға қайта салыңыз.
4. Сүзгіні қайта белсендіру үшін (су жұмсартқыш сүзгі орнатылған болса ғана) 100 мл ыстық су ағызыңыз.

Есіңізде болсын:

Егер машина 3 күннен астам уақыт бойы пайдаланылмаған болса, су ыдысын жоғарыда көрсетілгендей тазалау керек.

Кофе шүмектері

1. Кофе шүмегін (A5) таза шүберекпен тұрақты түрде тазалаңыз;
2. Кофе шүмектеріндегі тесіктердің бітеліп қалмағанын тексеріңіз. Қажет болса кофе қалдықтарын тіс щеткасымен тазалаңыз.

Алынбалы қайнату бөлігі

Қайнату бөлігін (A16) кемінде айына бір рет тазалап отыру керек.

Маңызды!

Құрылғы іске қосулы болған кезде қайнату бөлігін шығарып алуға болмайды.

1. Құрылғыны дұрыс өшіру процедурасын міндетті түрде орындаңыз ("Машинаны өшіру" тақырыбын қараңыз);
2. Су ыдысын (A9) шығарыңыз (4-сурет);
3. Жоғарғы ұстағышты босату арқылы машинаның оң жағындағы қайнату бөлігінің қақпағын (A14) ашыңыз; (57-сурет);

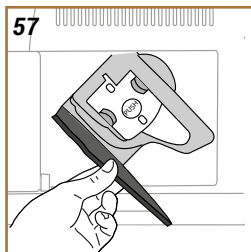

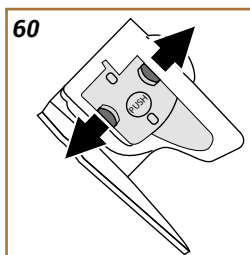
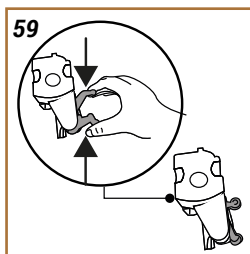
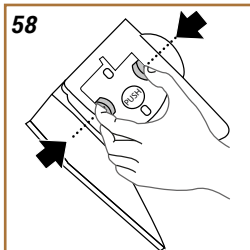

4. Түсті босату түймелерін ішке қарай (58-сурет) басып тұрып, қайнату бөлігін сыртқа қарай тартып алыңыз;
5. Қайнату бөлігін салқын ауыз суға шамамен 5 минут батырып қойып, ағынды су астында шайыңыз;

Маңызды!

**ТЕК СУМЕН ШАЙЫҢЫЗ
ЕШБІР ЖУҒЫШ ҚОСПАЛАРДЫ ЖӘНЕ ЫДЫС ЖУҒЫШ
МАШИНАНЫ ПАЙДАЛАНБАҢЫЗ**

6. Қайнату бөлігін тазалаған кезде жуғыш сұйықтықтарды пайдаланбаңыз, себебі олар оны зақымдауы мүмкін.
7. Қайнату бөлігінің корпусының ішінде (демдеу торы орнының қақпағын ашқанда көрінетін) қалған кез келген кофе қалдығын кетіру үшін арнайы қылшақты пайдаланыңыз;
8. Тазалап болған соң қайнату бөлігін корпустың орнына салыңыз, сосын компонентті орнына түскенше басыңыз;

Есіңізде болсын:

Егер қайнату бөлігін сыйғызу қиын болса, оны екі тұтқаны қысу арқылы дұрыс өлшемге (салмас бұрын) бейімдеңіз (59-сурет).

9. Орнына салынған соң, екі түрлі-түсті түйменің шыққанына көз жеткізіңіз (60-сурет);
10. Дәнекерлеу блогының қақпағын жауып, оның мықтап бекітілгеніне көз жеткізіңіз;
11. Су контейнерін машинадағы орнына салыңыз.

Ұнтақ кофе воронкасы

Ұнтақталған кофе құйғысын қылшақпен тұрақты түрде (шамамен айына бір рет) тазалаңыз. Мына әрекетті орындаңыз

1. Машинаны өшіріңіз ("Машинаны өшіру" бөлімін қараңыз);
2. Құйғының қақпағын (A2) ашыңыз;
3. Құйғыны қылшақпен тазалаңыз;
4. Қақпақты жабыңыз.

Маңызды!

Тазалап болған соң құйғыда керек-жарақтың қалмағанына көз жеткізіңіз. Пайдалану барысында құйғыда бөгде заттардың қалып қоймағанын тексеріңіз, себебі бұл машинаны зақымдайы.

Басқару тақтасы (B)

1. Машинаны өшіріңіз ("Машинаны өшіру" бөлімін қараңыз);
2. Жұмсақ және қырмайтын шүберекпен сүртіңіз.
3. Кетпейтін саусақ іздерін кетіру үшін қаттырақ күш қолданыңыз, бірақ шамадан тыс қатты баспаңыз.

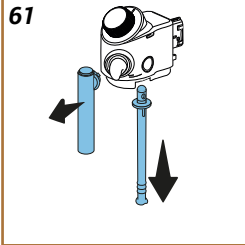

Сүт графинін мұқият тазалау

Бұл процедура – уақыт өте келе сапаның оңтайлы болып қала беруінің кепілдігі. Мына әрекетті орындаңыз:

1. Босату түймесін (E4) басып, қақпақты (51-сурет) көтеріңіз.
2. Сүт құю шүмегін (E6) тік бағытқа бұрап, шешіп алынғанша тартыңыз (61-сурет); сүт сору түтігін (E7) босату үшін тартыңыз (61-сурет).
3. Жалғағышты (E5) сағат тіліне қарсы бұрап, сыртқа жайлап тартып шығарыңыз (. 62-сурет).

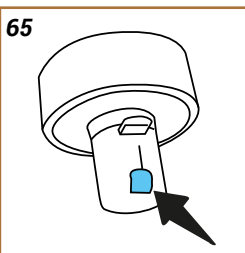
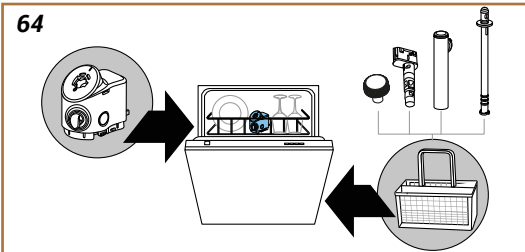
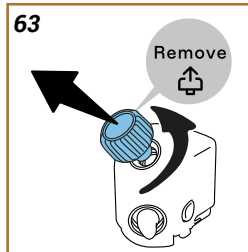
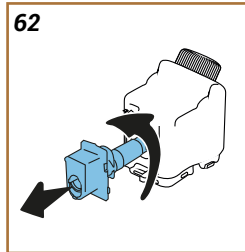

4. Реттеу тетігін (E2) "Шығару" позициясына бұрап, тартып босатыңыз (. 63-сурет).

5. Ыдыс жуу машинасында (ұсынылады) немесе қолмен келесіде көрсетілгендей жуыңыз:

- Ыдыс жуу машинасында: Барлық бөлшектерді жылы (кемінде 40°C) ауыз сумен шайыңыз: сүт ыдысының қақпағын ыдыс-аяқ жуғыш машинаның ең жоғарғы себетіне жиегін жоғары қаратып салыңыз, шағын алынбалы бөлшектерін (шығару түтігі, сору түтігі, жалғағыш, реттеу тетігі) ас құралдарына арналған себетке салыңыз (. 64-сурет). 50°C-тық жуу бағдарламасын (мысалы, Эко Стандарт) іске қосыңыз
- Қолмен жуу: Барлық көрінетін қалдықтарды кетіру үшін барлық компоненттерді

жылы (кемінде 40°C) ауыз сумен мұқият шайыңыз: судың тесіктерден өтетініне көз жеткізіңіз. Барлық компоненттерді (сүт ыдысын қоса) ыдыс жуу қоспасы қосылған жылы (40°C) ауыз суға кемінде 30 минут батырып қойыңыз. Барлық компоненттерді жылы ауыз сумен жақсылап шайыңыз, оларды саусақтарыңыз бен бармағыңыздың арасына салып жекелеп сүртіңіз.

6. Қуыста және циферблаттың астыңғы жағындағы арнада сүт қалдықтары қалмағанына көз жеткізіңіз (. 65-сурет). Қажет болса, тіс тазартқыш таяқшамен қырғылаңыз.
7. Ішке тарту түтігі мен шығу түтігінің сүт қалдықтарымен бітеліп қалмағанын тексеріңіз;
8. Бөлшектерді таза құрғақ шүберекпен құрғатыңыз;
9. Сүт ыдысының барлық бөлшектерін жинаңыз.

Есіңізде болсын:

Мезгіл-мезгіл машина сүт ыдысын мұқият тазалау қажеттілігі туралы еске салып отырады және қадамдардың толық реттілігін көрсетеді.

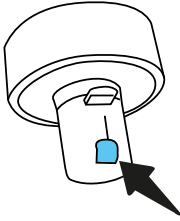

65

**Маңызды!**

- Қолданбас бұрын нұсқауларды және қақ тазартқыштағы жапсырмаларды оқып шығыңыз.
- Тек De'Longhi ұсынған қақ тазартқышты пайдаланыңыз. Егер дұрыс емес қақтан тазартқыш қолданылса немесе қақтан тазарту дұрыс жүргізілмесе және дер кезінде орындалмаса, машинада өндірушінің кепілдігімен қамтылмаған ақаулар болуы мүмкін.
- Қақ тазартқыш нәзік беттерді зақымдауы мүмкін. Егер бұл өнім байқаусызда төгіліп кетсе, оны дереу құрғатыңыз.

Қақ тазалау

Қақ тазартқыш	De'Longhi қақ тазартқышы (D4)
Ыдыс	Ұсынылған сыйымдылық: 2 литр
Уақыты	~25 мин

Негізгі бетте қақ тазалау туралы хабар пайда болған кезде машинаны қақтан тазалаңыз: қақтан тазартуды бірден бастау үшін "OK" (B3) түймесін басып, машинаның дисплейінде (B11) көрсетілген нұсқауларды орындаңыз.

Қақтан тазартуды кейінге қалдыру үшін (B6) түймесін басыңыз: негізгі бетте қақтан тазартуды еске салатын (C2) таңбасы пайда болады. (Бұл хабар машинаны қосқан сайын пайда болады).

Қақтан тазалау мәзірін ашу үшін:

1. түймесін (B2) басыңыз.
2. "Күтім көрсету" опциясын таңдау үшін ">" (B4) немесе "<" (B5) жылжу көрсеткілерін пайдаланыңыз. "OK" түймесін (B3) басыңыз.
3. "Қақ тазалау" опциясын таңдау үшін ">" (B4) немесе "<" (B5) жылжу көрсеткілерін пайдаланыңыз. Нұсқауларды көру үшін "OK" түймесін басыңыз.
4. Ыстық су шүмегін (D2) бекітіңіз (7-сурет);
5. Тамшы науасын (A7) және кофе қалдығының ыдысын (A11) шығарып, босатыңыз (21-сурет): содан кейін екеуін де машинаға қайта салып, ">" (B4) түймесін басыңыз;
6. Су ыдысын (A9) шығарып алып, қақпақты көтеріңіз және (егер енгізілген болса) сүзгіні (D5) шығарып алыңыз. Ыдысты толық босатып, жалғастыру үшін ">" (B4) көрсеткісін басыңыз;
7. Қақтан тазартқышты (D4) су ыдысының ішкі жағында белгіленген А деңгейіне дейін құйыңыз (бұл бір реттік қаптама немесе бір рет пайдаланылатын 100 мл қаптаманың мөлшері), одан кейін В деңгейіне (66-сурет) дейін (бір литр) ауыз су құйыңыз. Су ыдысын орнына салып (қақпағымен бірге), ">" көрсеткісін (B4) басыңыз (алдыңғы экрандарға өту үшін "<" түймесін (B4) басыңыз немесе процедурадан шығу үшін (B6) түймесін басыңыз. Осы жолы су ыдысынан қақ тазалау сұйықтығын төгуді ұмытпаңыз).
8. (A5) және (D2) шүмектерінің астына көлемі кемінде 2 литр болатын бос ыдысты қойыңыз (9-сурет). Процедураны бастау үшін "OK" (B3) түймесін басыңыз.

Маңызды! Күйіп қалу қаупі бар

Шүмектерден құрамында қышқылды бар ыстық су ағады. Бұл жағдайда ерітіндімен жанаспауға тырысыңыз.

66

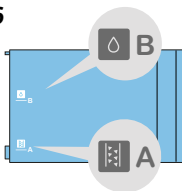

-
9. Қақтан тазарту бағдарламасы іске қосылады және қақтан тазарту ерітіндісі ыстық су шүмегі мен кофе шүмегінен шығады; белгіленген уақыт аралықтарынан кейін кофе машинасының ішінен қақ қалдықтарын кетіру үшін автоматты түрде шаю циклдері орындалады;
 - 15 минуттан соң қақ тазалау әрекеті тоқтайды;
 10. Одан кейін машинаны салқын сумен шаю ғана қалады. Қақты тазалау ерітіндісін жинау үшін қолданылатын контейнерді босатыңыз. Су ыдысын алып, босатыңыз және ағынды ауыз сумен жақсылап шайыңыз, содан кейін су ыдысын MAX деңгейге дейін салқын сумен толтырып, машинаға қайта салыңыз. ">" түймесін басыңыз (B4)
 11. Шүмектердің астына қақ тазалау ерітіндісін жинау үшін пайдаланылған ыдысты босатып, қайта қойыңыз да, бірінші шаюды бастау үшін "OK" түймесін (B3) басыңыз;
 12. Ыстық су ыстық су шүмегінен және кофе шүмегінен ағып шығады;
 13. Ыдыстағы су таусылған кезде, шайылатын суды жинақтау үшін қолданылатын контейнерді босатыңыз;
 14. Су ыдысын алып, су жұмсартқыш сүзгіні салыңыз (бұрын алынып тасталса). Жалғастыру үшін ">" (B4) түймесін басыңыз;
 15. Су ыдысын MAX деңгейіне дейін таза сумен толтырып, машинаға қайта салыңыз; жалғастыру үшін ">" (B4) түймесін басыңыз;
 16. Шүмектердің астына қақ тазалау ерітіндісін жинау үшін пайдаланылған ыдысты босатып, қайта қойыңыз да, келесі шаюды бастау үшін "OK" түймесін (B3) басыңыз;
 17. Ыдыстағы су таусылған кезде, шайылатын суды жинақтау үшін қолданылатын контейнерді босатыңыз, содан кейін тамшы науасын жән қалдық кофе ыдысын алып, оларды босатыңыз да, машинаға қайта: "OK" түймесін (B3) басыңыз.
 18. Су ыдысын (A9) шығарып алып, MAX деңгейіне дейін толтырыңыз да, машинадағы орнына салыңыз;
 19. Осыдан кейін қақ тазалау процедурасы аяқталады: "OK" (B3) түймесін басыңыз.

Есіңізде болсын:

- Егер қақ тазалау циклі дұрыс орындалмаса (мысалы, электр тогы ажырап кетсе), машина бүкіл процедураны қайталауды сұрайтын болады.
- Қақ тазалау процедурасы барысында тартылған кофе ыдысына (A11) су кіруі мүмкін. Бұл – қалыпты нәрсе.
- Су ыдысы қақ тазалау үшін (A9) MAX деңгейіне дейін толтырылмаған болса, қақты тазалау соңында машинаның ішкі айналымынан қақ тазалағыш ерітінді толығымен шыққанына кепілдік ретінде машина үшінші рет шаюды сұрайды. Шаюды бастамас бұрын тамшы науасын (A7) босатуды ұмытпаңыз.

Су ыдысын салуға бола ма?

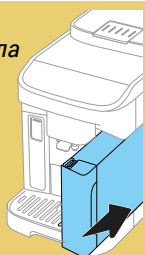

- Су ыдысы (A9) орнында жоқ. Су ыдысын машинаға дұрыстап салып, орнына толық түскенше басыңыз.

Кофе дәні таусылған сияқты. Тағы біраз қосу керек.

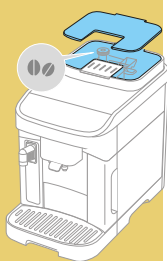

- Кофе дәндері таусылған. Дайындауды жалғастыру үшін дән ыдысын (A1) толтырып, "OK" түймесін (B3) басыңыз.

Ұнтақталған кофе салынбаған, осы қазір салыңыз. Тек бір өлшеуіш қасық!

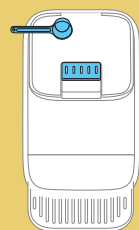

- Ұнтақталған кофе таңдалған (A2), бірақ құйғыға ол салынбаған. Қақпақты (A2) ашып жатқан кезде құйғының бітеліп қалмағанын тексеріңіз, сосын оған бір өлшеуіш қасық (D1) ұнтақталған кофе салыңыз да, дайындауды жалғастыру үшін OK (B3) түймесін басыңыз.



Сусын дайындауды ақтай алмадым. Кофе қалдығы ыдысы мен тамшы науасын босатып, қайталау керек.

- Өте көп мөлшердегі кофе пайдаланылған. OK (B3) түймесін басыңыз, тамшы науасын (A7) және қалдық кофе ыдысын (A11) шығарып, екеуін де босатыңыз, сосын барлық бөлшектерді машинаға қайта салып, дайындауды қайталаңыз.





Сусын дайындауды ақтай алмадым. Тартылған кофе мөлшерін азайтып, қалдық кофе ыдысын босатып, әрекетті қайталаңыз

- Өте көп мөлшердегі тартылған кофе пайдаланылған
ОК (B3) түймесін басыңыз, тамшы науасын (A7) және қалдық кофе ыдысын (A11) шығарып, екеуін де босатыңыз, сосын барлық бөлшектерді машинаға қайта салып, дайындауды қайталаңыз (ұнтақталған кофенің мөлшерін азайта отырып — ең көбі 1 өлшеуіш қасық).



Сусын дайындауды ақтай алмадым. Тетікті майдалау параметрге қарай бір бұрағанда 1 қадам ғана бұрау арқылы (+1) кофе тартқышты реттеңіз

- Дәндер өте ұсақ, сондықтан кофе өте баяу ағады немесе мүлдем ақпайды.
"ОК" түймесін (B3) басыңыз және кофе тартқышты тиісінше реттеңіз ("Ұнтақтағыш" бөлімін қараңыз).



Кешіріңіз, сусын дайындауды ақтай алмадым.
Қарқындылықты азайтып, әрекетті қайталаңыз

- Дәндер өте ұсақ, сондықтан кофе өте баяу ағады немесе мүлдем ақпайды.
Басты бетке оралу үшін "ОК" түймесін (B3) басыңыз. Баптау мәзірінен азырақ күштілік параметрін таңдау арқылы дайындауды қайталаңыз (Кофе негізіндегі сусындар бөлімін қараңыз).



Сусын дайындауды ақтай алмадым. Тартылған кофенің мөлшерін азайтып, қайталап көріңіз

- Өте көп мөлшердегі тартылған кофе пайдаланылған
ОК (B3) түймесін басып, дайындауды қайталаңыз (ұнтақталған кофенің мөлшерін азайта отырып — ең көбі 1 өлшеуіш қасық).



Тамшы науасын және қалдық кофе ыдысын босатыңыз



- Тартылған кофе ыдысы (A11) толып кеткен. Келесі тақырыпта сипатталғандай етіп тазалаңыз "Қалдық кофе ыдысы"

Қалдық кофе ыдысын және тамшы науасын салыңыз

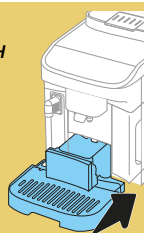

- Тамшы науасы (A7) және/немесе кофе қалдығының ыдысы (A11) орнына дұрыс салынбаған немесе орнында жоқ
Тамшы науасын және қалдық кофе ыдысын салып, орнына толық түскенше басыңыз

Қайнату блогын салуға бола ма?

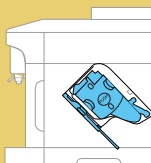

- Тазаланғаннан кейін, қайнату бөлігі орнына салынбаған (A16)
Қайнату бөлігін келесі тақырыпта түсіндірілгендей етіп орналастырыңыз "Алынбалы қайнату бөлігі"

Су шүмегін сал

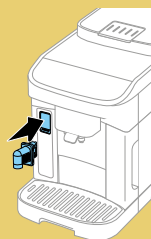

- Су шүмегі (D2) орнына дұрыс салынбаған немесе орнында жоқ.
Су шүмегін бекітіп, орнына толық түскенше итеріп салыңыз: машина дыбысты сигнал шығарады (дыбысты сигнал функциясы іске қосылған болса).



*LatteCrema
Hot құтысын
салыңыз.*



- Сүт ыдысы (E) орнына дұрыс қойылмаған немесе орнында жоқ.
Сүт ыдысын орнына толық түскенше итеріп салыңыз: құрылғы дыбысты сигнал шығарады (дыбысты сигнал функциясы іске қосылған болса).

*Сүт ыдысын
тазалайтын
уақыт келді.
Сүт шүмегінің
астындағы
ыдысты
ауыстырыңыз.
Дайынсыз ба?*



- Сүт негізіндегі сусынды дайындаған сайын, машина сүт ыдысын (E) тазалауды сұрайды (тазалау функциясы).
Келесі бөлімде сипатталғандай жалғастырыңыз: **Сүт графинін әрбір пайдаланған соң тазалау (тазалау функциясы)**

*Сүт құтысын
тоңазытқышта
сақтауды
ұмытпаңыз*



- Сүт негізіндегі сусын дайындалған, сүт ыдысы (E) әлі құрылғыда
Сүт ыдысын шығарып алып, тоңазытқышқа салыңыз.

*Біраз тазалап
жіберейін.
Бірнеше секундтан
соң ораламын*

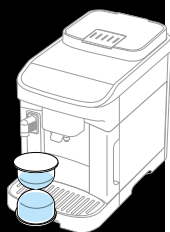

- Машина ішкі айналымның кірлегенін анықтады.
Машина қайтадан пайдалануға дайын болғанша күтіңіз және қажетті сусынды қайта таңдаңыз. Егер мәселе шешілмесе, уәкілетті қызмет көрсету орталығына хабарласыңыз.





Су сүзгісін
ауыстыру керек. Дайынсыз ба?

- Су жұмсартқыш сүзгі (D5) бітеліп қалған.
Сүзгіні шығару/салу үшін "OK" түймесін (B3), болмаса кейінірек салу үшін "↶"
" (B6) түймесін басыңыз.
Су сүзгісі тақырыбындағы нұсқауларды орындаңыз.

Су тізбегінде су жоқ.
Толтыруға дайынсыз
ба?

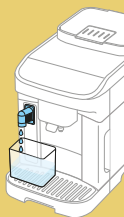

- Су жүйесі бос
Тізбекті толтыру үшін "OK"
(B3) түймесін басыңыз: су құю
автоматты түрде тоқтайды.
Егер проблема жойылмаса, су
ыдысының (A9) орнына толық
итерілгеніне көз жеткізіңіз.
- Жаңа су жұмсартқыш сүзгі
салынған
Жаңа сүзгіні (D5) (Су сүзгісі
бөлімі) орнату нұсқауларының
дұрыс орындалғанына көз
жеткізіңіз. Мәселе шешілмесе,
су сүзгісін алыңыз.



Қақ тазалайтын уақыт келді.
Дайынсыз ба?
(25 мин)

- Машинаны қақтан тазарту
қажеттілігін көрсетеді.
Қақты тазалауды
жалғастыру қажет болса
"OK" түймесін (B3) басып,
сусынды жеке талғамға
сай реттеу процедурасын
орындаңыз, болмаса "↶"
" (B6) түймесін басыңыз:
бұл жағдайда басты
бетте (C) қақтан тазарту
қажеттілігін еске салатын
 таңбасы (C2) әрі қарай
көрсетіле береді (Қақ тазалау
тақырыбын қараңыз).



De'Longhi қақ тазартқышын (A деңгейіне дейін) және суды (B деңгейіне дейін) қосыңыз

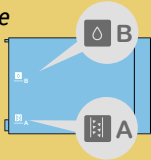

- Дайындау барысындағы нұсқаулы процедурада қақ тазалау циклін бастау үшін қақ тазалау ерітіндісінің су ыдысына салынған мөлшері жеткіліксіз болған
Ерітіндіні мына тақырыпта сипатталғандай дайындаңыз:
[Қақ тазалау](#)

Су ыдысын таза суымен толтыратын уақыт келді.



- Insufficient water in the tank (Ыдыстағы су жеткіліксіз)
Су ыдысын (A9) алыңыз (4-сурет), MAX деңгейіне (5-сурет) дейін таза ауыз сумен толтырып, оны машинаға қайта салыңыз.
- Ыдыс орнына дұрыс салынбаған
Су ыдысын дұрыстап салып, орнына толық түскенше басыңыз.



Процесс тоқтатылды. Жалғастыруға дайынсыз ба?

- Қақтан тазарту тоқтатылған немесе дұрыс орындалмаған
Жалғастыру үшін ОК (B3) түймесін басыңыз ([Қақ тазалау](#) тақырыбын қараңыз).
- Сүзгі толық салынбаған немесе дұрыс орындалмаған
Жалғастыру үшін ОК түймесін басыңыз ([Су сүзгісі](#) тақырыбын қараңыз).



Бірдеңе дұрыс емес: пайдаланушы нұсқаулығына жүгініңіз.

- Машина іші өте кір.
Машинаның ішін [Машинаны тазалау](#) тақырыбында сипатталғандай етіп мұқият тазалаңыз. Бұл хабар тазалаудан кейін де көрінсе, De'Longhi тұтынушыларды қолдау қызметімен және/немесе ресми қызмет орталығымен хабарласыңыз

- Кофе ыстық емес (1)

Соңғы дайындалғаннан бері 2-3 минут өтті, ал машинаның ішкі тізбегі салқындады: бұл жағдайда ыстық шаю ұсынылады.

Параметрлер мәзіріне кіру үшін басты бетте  пернесін басыңыз:

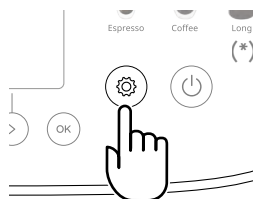

Құюды бастау үшін "Күтім көрсету" бөліміне өтіп, **Шаю** тармағын таңдаңыз да, көрсетілген нұсқауларды орындаңыз.

Бірнеше секундтан соң машинаның ішкі айналымдарын тазарту және қыздыру үшін кофе шүмегінен ыстық су ағады.

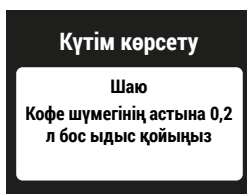

- Кофе ыстық емес (2)

Кеселер алдын ала қыздырылмаған.

Кеселерді ыстық сумен шаю арқылы алдын ала жылытыңыз. (Мынаны ескеріңіз: **Ыстық су** функциясын пайдалануға болады).



- Кофе ыстық емес (3)

Кофе дайындау үшін орнатылған температура тым төмен. Төменде көрсетілгендей жоғары температураны таңдаңыз: Параметрлер мәзіріне кіру үшін басты бетте  пернесін басыңыз:

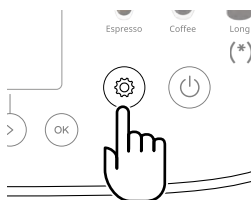

Жоғарырақ температураны таңдау үшін "Жеке параметрлер" бөліміне өтіп, **Кофе температурасы** тармағын таңдаңыз да, көрсетілген нұсқауларды орындаңыз.



- Кофе ыстық емес (4)

Қақ тазалау қажет: **Қақ тазалау** тарауында көрсетілген нұсқауды орындаңыз.

Осыдан кейін, су кермектігінің параметрі жергілікті суға сәйкес келетінін тексеріңіз (**Судың кермектігін тексеріңіз және Су қаттылығын орнату бөлімін қараңыз**).



-
- Кофе ашық немесе көпіршігі жеткілікті емес (1)
Кофе тым ірі етіліп тартылған. Төменде берілген кеңестерді орындай отырып, ұнтақтау деңгейін реттеңіз: параметрлер мәзіріне кіру үшін басты бетте  пернесін басыңыз:



"Жеке параметрлер" терезесі бар бөлімге өтіп, Ұнтақтағыш тармағын таңдаңыз да, ұнтақтағыш тетікті (A17) көрсетілгендей реттеуді бастаңыз.

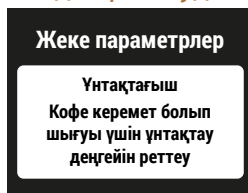

- Кофе ашық немесе көпіршігі жеткілікті емес (2)
*Кофе жарамсыз.
Эспрессо құрылғыларына арналған кофені пайдаланыңыз.*
- Кофе ашық немесе көпіршігі жеткілікті емес (3)



Кофе жаңа емес: қаптаманың ашылғанына біраз болған, сондықтан оның иісі жойылған.

- Кофе өте баяу немесе тамшылап құйылады
Кофе тым майда етіліп тартылған. Төменде берілген кеңестерді орындай отырып, ұнтақтау деңгейін реттеңіз: параметрлер мәзіріне кіру үшін басты бетте  пернесін басыңыз:



"Жеке параметрлер" терезесі бар бөлімге өтіп, **Ұнтақтағыш тармағын таңдаңыз да, ұнтақтағыш тетікті (A17) көрсетілгендей реттеуді бастаңыз.**

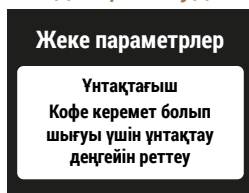

- Шүмектердің біреуінен немесе екеуінен кофе ақпайды. (A5)
Кофе шүмектері бітеліп қалған. бөлімде сипатталғандай етіп тазалаңыз

КОФЕ ШҮМЕКТЕРІ



-
- Құйылған кофеде су көп
*Құйғы бітеліп қалған.
бөлімде сипатталғандай етіп тазалаңыз*

■ ҰНТАҚ КОФЕ
ВОРОНКАСЫ





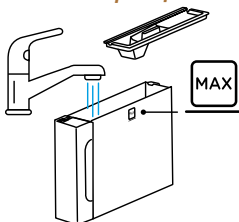

- Сусын орнатылған мөлшерден аз құйылуда
*Ыдыстағы (A9) судың мөлшері жеткіліксіз.
Су ыдысын әрқашан кемінде MAX деңгейіне дейін
толтырыңыз*



-
- Қайнату бөлігі (A16) шықпай жатыр.
Машина дұрыс өшірілмеген.
Машинаны (☺) (B1) түймесін басу арқылы өшіріңіз (Машинаны өшіру бөлімін қараңыз)
 - Қақ тазалау циклі аяқталған соң, машина үшінші циклді орындауды сұрайды.
Екі шаю циклі барысында су ыдысы (A9) МАХ деңгейіне дейін толтырылмаған
Машинада көрсетілген процедураны орындаңыз, бірақ алдымен су тасып кетпес үшін тамшы науасын (A7) босатыңыз.
 - Кеселер сөресі (A3) ыстық.
Бірнеше сусын бірінен соң бірі тез дайындалған.
 - Тазалап болған соң тамшы науасын (A7) орнына салу қиын болуда.
Тамшы науасы (A10) дұрыс орналастырылмаған
Тамшы науасы орнына дұрыс салынғанын тексеріңіз.
 - Машина тамшы науасынан (A7) бу түтінін шығарады және/немесе машина орналасқан бетте су бар.
Тазалаудан кейін тамшы науасының торы (A12) орнына салынбаған.
Торды тамшы науасындағы орнына салыңыз.



- Сүтте үлкен көбіктер бар немесе ол сүт шүмегінен (Е6) шашырайды не көбік жеткіліксіз (1) жасалады.

Lattecrema HOT	
 Сиыр сүті	
Бүтін (майлылығы >3,5%)	✓
Жартылай майлы (майлылығы 1,5 және 1,8% арасында)	
Шайқалған (майлылығы <0,5%)	
Көкөніс сусындары	
 Соя	✓
 Бадам	✓
 Сұлы	✓

Тоңазытқыш температурасындағы сиыр сүтін немесе көкөніс сусындарын қолданыңыз (шамамен 5°C). Нәтиже күткендегідей болмаса, басқа компанияның сүтін пайдаланып көріңіз. Көкөніс сусындарын пайдаланған жағдайда, жақсы нәтижеге қол жеткізу үшін "Бариста" нұсқаларын қолданыңыз.

- Сүтте үлкен көбіктер бар немесе ол сүт шүмегінен (Е6) шашырайды не көбік жеткіліксіз (2) жасалады.

Сүт ыдысының (Е1) қақпағын "Сүт графинін әрбір пайдаланған соң тазалау (тазалау функциясы)" және "Сүт графинін мұқият тазалау тақырыптарында көрсетілгендей мұқият тазалаңыз

Кернеу:	220-240 В~ 50-60 Гц макс. 10 А
Қуат:	1450 Вт
Қысым:	1,5 МПа (15 бар)
Су ыдысының сыйымдылығы:	1,9 л
Өлшемі (ҰхДхБ):	240x440x360 мм
Сым ұзындығы:	1200 мм
Салмағы:	9,6 кг
Дән ыдысының сыйымдылығы:	250 г

De'Longhi компаниясында өз өнімдерінің техникалық сипаттамалары мен құрылымын кез келген уақытта олардың функциясы мен сапасына өш өзгеріс жасамай өзгерту құқығы бар.

Қуат үнемдеу жолдары туралы кеңестер

- Энергия шығынын азайту үшін бір немесе бірнеше сусын құйылған соң сүт ыдысын (Е) шығарып алыңыз;
- Автоматты түрде өшуді 15 минутқа ("Автоөшр" бөлімін қараңыз) орнатыңыз;
- Қуат үнемдеу режимін іске қосу ("Қуат үнемдеу" бөлімін қараңыз);
- Машина сұраған кезде әрқашан тазалау процедурасын орындаңыз (Қақ тазалау бөлімін қараңыз).

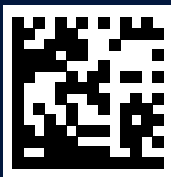

57132C9063_00_0524