

Lietošanas instrukcija

ECAM31X.6Y - 31X.8Y

MAGNIFICA
— EVO NEXT —

DēLonghi

KAFIJAS AUTOMĀTA (A) APRAKSTS	4
PANEĻA (B) APRAKSTS	6
Dzēriena (piem., Espresso) atlasē gaita	7
PAPILDPIEDERUMU (D)* APRAKSTS	8
PIENA KARAFES (E) APRAKSTS	9
KAFIJAS AUTOMĀTA LIETOŠANA PIRMAJĀ REIZĒ	10
Valodas atlase	10
Ūdens tvertnes uzpilde	11
Kafijas automāta sagatavošana	11
Pirmā lietošanas reize	11
Ūdens cietības pārbaude	12
Ūdens cietības iestatišana	12
Filtra uzstādīšana	13
Pamācība	14
Atbalsts darbībā	14
KAFIJAS AUTOMĀTA IESLĒGŠANA	15
Izslēgšana uz ilgāku laika periodu	16
AUTOMĀTA IZSLĒGŠANA	16
Piekļuve iestatījumu izvēlei	17
IZVĒLNES IESTATĪJUMI	17
Skalošana	17
Atkaļķošana	18
Ūdens filtrs	18
Piena karafe	19
Ūdens notecināšana	19
Automātiskā izslēgšanās	20
Signāla skaņa	21
Energijas taupīšana	21
Kafijas temperatūra	21
Kafijas dzirnaviņas	22
Ūdens cietība	22
Statistika	23
Valodas	23
Noklusējuma vērtības	23
Sērijas numurs	24
Atbalsts	24
PROFILU ATLASĪŠANA	25
Kafijas automāta iestatišana dzērienu gatavošanai uz kafijas bāzes	26
Tieši atlasīti dzērieni uz kafijas bāzes	26
Dzērieni no izvēlnes "More" (Vairāk) (B10)	26

DZĒRIENI UZ KAFIJAS BĀZES	26
Kafijas gatavošana no iepriekšēji maltas kafijas	27
Padomi karstākai kafijai	28
NORĀDĪJUMI ATTIECĪBĀ UZ DZĒRIENIEM UZ KAFIJAS BĀZES	28
DZĒRIENI UZ PIENA BĀZES	29
Piena karafes sagatavošana.....	29
Kādu pienu lietot?	29
Piena karafes uzpildīšana un pievienošana.....	29
Piena dzērienu gatavošana.....	30
Piena karafes tīrīšana pēc katra lietojuma (tīrīšanas funkcija)	30
Vairāku dzērienu secīga gatavošana:	30
Pēc vairāku dzērienu pagatavošanas piena tvertne ir iztukšota vai atlikušā piena daudzums ir nepietiekams, lai pagatavotu citus dzērienus.....	30
Pēc vairāku dzērienu pagatavošanas tvertnē ir atlicis pietiekošs piena daudzums citu dzērienu pagatavošanai	30
Pēc dzērienu gatavošanas uz piena bāzes – vispārīgas piezīmes.	31
KARSTĀIS ŪDENS	32
FUNKCIJA “MY” (MANA).....	33
KAFIJAS AUTOMĀTA TĪRĪŠANA	34
Kafijas automāta iekšējais kontūrs	35
Kafijas atlikumu tvertne.....	35
Pilēšanas paplāte un pilēšanas paplātes režģis.....	36
Kafijas automāta iekšpuse.....	36
Ūdens tvertne.....	37
Kafijas snipji	37
Izņemams gatavošanas bloks	37
Maltās kafijas piltuve.....	38
Vadības panelis (B)	38
Piena karafes rūpīga tīrīšana	38
ATKAĻĶOŠANA.....	40
BIEŽI UN TRAUKSMES ZIŅOJUMI.....	43
BUJ	49
Padomi enerģijas taupīšanai	56

Magnifica Evo Next Kafijas automāta (A) apraksts

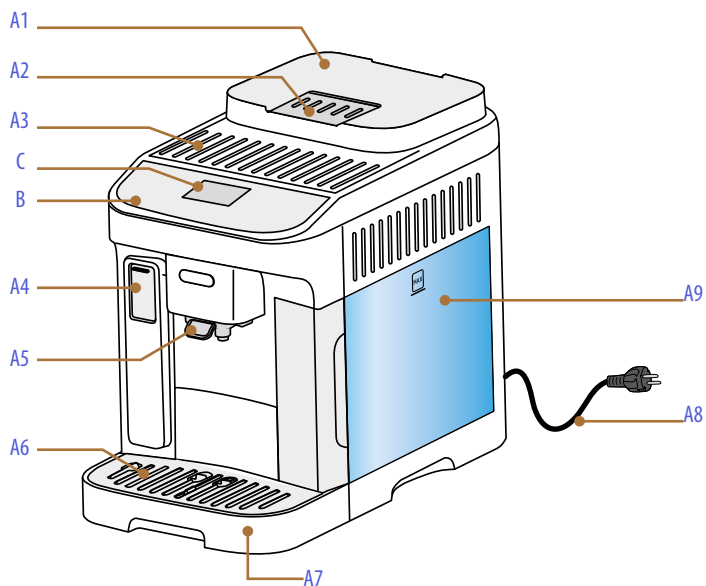

- A1.** Kafijas pupiņu piltuve ar vāku
- A2.** Maltās kafijas piltuves vāciņš
- A3.** Krūzišu plauktiņš
- A4.** Piederumu savienotāja atloks
- A5.** Kafijas snīpi (regulējams augstums)
- A6.** Krūzišu paplāte
- A7.** Pilēšanas paplāte
- A8.** Strāvas vads
- A9.** Noņemama ūdens tvertne

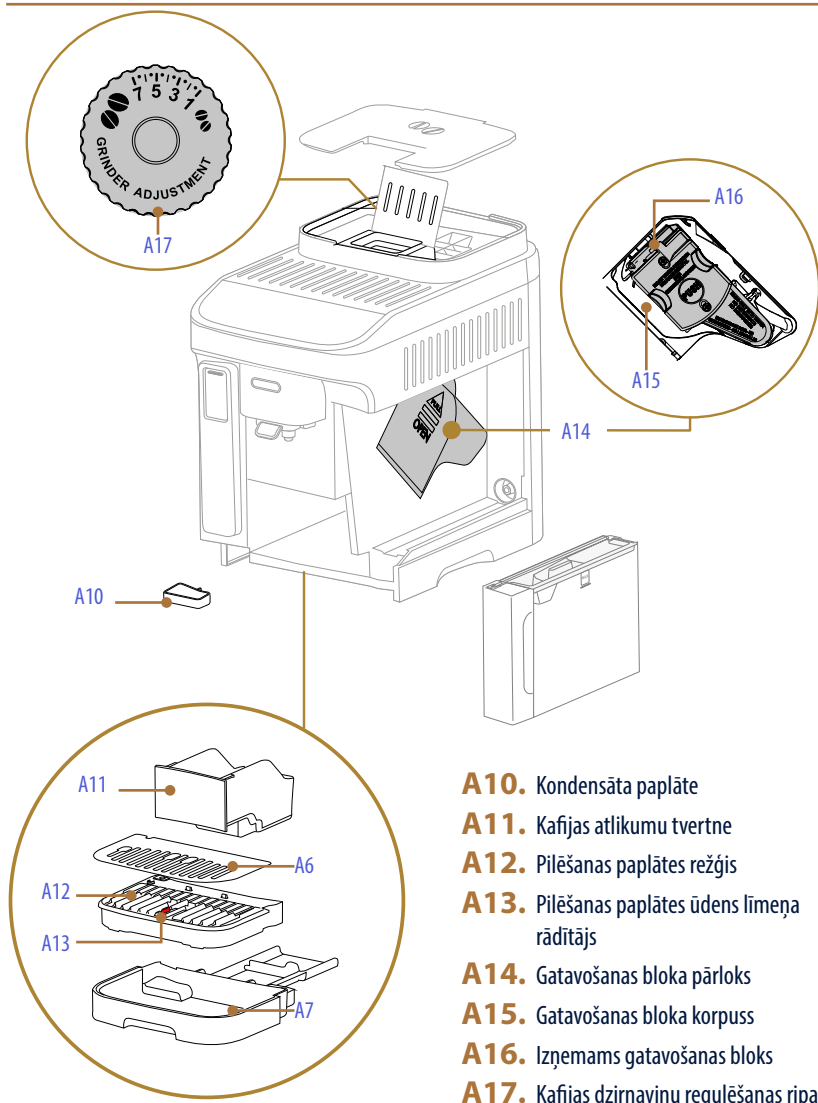

- A10.** Kondensāta paplāte
- A11.** Kafijas atlikumu tvertne
- A12.** Pilešanas paplātes režģis
- A13.** Pilešanas paplātes ūdens līmeņa rādītājs
- A14.** Gatavošanas bloka pārloks
- A15.** Gatavošanas bloka korpus
- A16.** Izņemams gatavošanas bloks
- A17.** Kafijas dzirnaviņu regulēšanas rīpa

Magnifica Evo Next Paneļa (B) apraksts

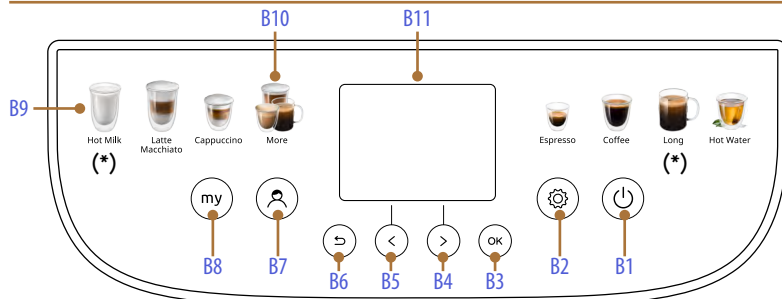

- B1.** IESL./gaidstāves poga
- B2.** Kafijas automāta iestatījumu izvēlnes poga
- B3.** Nospiediet OK, lai apstiprinātu
- B4.** Ritināšanas bultiņa/stipruma atlase – maltā kafija
- B5.** Ritināšanas bultiņa/daudzuma atlase
- B6.** ↵ poga (Esc), ko lieto, lai izietu
- B7.** Profila maiņas poga
- B8.** “My” (Mana) poga: dzērienu pielāgošana
- B9.** Tieša dzērienu atlase
- B10.** Papildu dzērienu izvēlne (atšķiras atkarībā no modeļa)
- B11.** Displejs

Dzēriens	ECAM31X.8Y	ECAM31X.6Y
Doppio+ 	✓	✓
2x Espresso 	✓	✓
Americano 	✓	✗
Long 	Tieši atlasīts dzēriens	✓

Dzēriens	ECAM31X.8Y	ECAM31X.6Y
Cappuccino Mix 	✓	✓
Cappuccino+ 	✓	✗
Espresso Macchiato 	✓	✗
Karsts piens 	Tieši atlasīts dzēriens (Karsts piens)	✓

Magnifica Evo Next Sākumlapas (C) apraksts

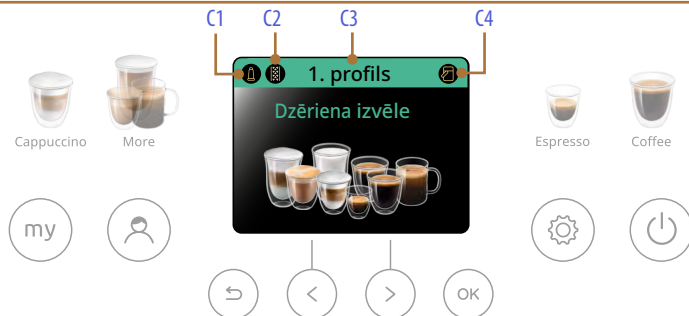

- C1.** Filtra nolietojuma indikators
- C2.** Atkaļķošanas nepieciešamības indikators
- C3.** Atlasītais profils
- C4.** Piena karafes tīrīšanas nepieciešamības indikators

Dzēriena (piem., Espresso) atlasē gaita

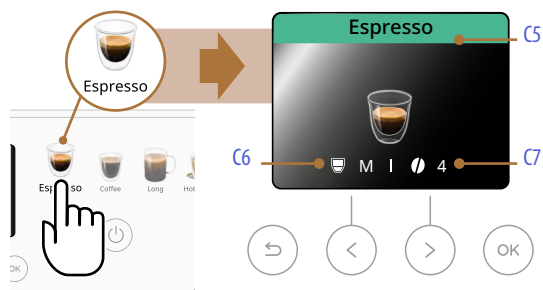

- C5.** Atlasītā dzēriena nosaukums
- C6.** Atlasītais daudzums (maināms ar "<" pogu B5)
- C7.** Atlasītais stiprums (maināms ar ">" pogu B4)

Magnifica Evo Next Papildpiederumu (D)* apraksts

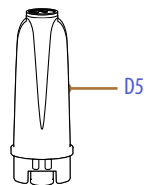
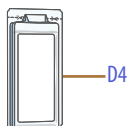
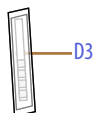
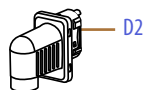

(* Palīgpiederumi: skaits un veids atšķiras atkarībā no modeļa)

- D1.** Maltās kafijas mērkarote
- D2.** Karstā ūdens snipsis
- D3.** Indikatora papīra strēmele "Ūdens cietības pārbaude"
- D4.** Atkaļķošanas līdzeklis
- D5.** Ūdens mīkstinātāja filtrs

Magnifica Evo Next Piena karafes (E) apraksts

LatteCrema
HOT 

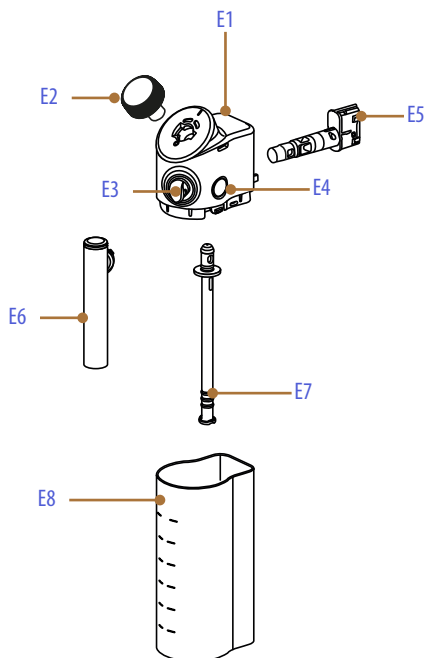

- E1.** Piena karafes vāciņš
- E2.** Putu skala
- E3.** Piena snīpja savienotājs (nenonēmams)
- E4.** Vāciņa noņemšanas poga
- E5.** Piena karafes savienotājs
- E6.** Piena snīpis
- E7.** Piena ieplūdes caurulīte (silikona)
- E8.** Piena tvertne

Magnifica Evo Next Kafijas automāta lietošana pirmajā reizē

Lūdzu, ņemiet vērā!



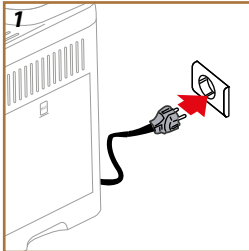

- Kafijas paliekas dzirnaviņās ir pirms tirdzniecības veikto kafijas automāta iestatījumu pārbaūžu rezultāts, kas apliecina mūsu rūpīgo attieksmi un uzmanību pret savu produktu kvalitāti.
- Pirmo reizi kafijas automātu lietojot, visi noņemamie piederumi un komponenti, kas paredzēti saskarei ar ūdeni un pienu (ūdens tvertne, ūdens snipsis, piena karafe u. c.), jāizskalo ar karstu ūdeni. Piena karafī ieteicams mazgāt trauku mazgāšanas mašīnā (skatiet sadaļu [Piena karafes rūpīga tīrīšana](#)).



1. Pievienojiet barošanas vadu (A8) elektrotīkla enerģijas padevei (1. att.).

Kafijas automāts ieslēgsies un rādīs, kā to iestatīt jums vēlamajā veidā: izpildiet displejā (B11) redzamos norādījumus, un Magnifica būs gatavs lietošanai!

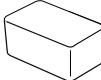
Lūk, būtiskākais:

	Auksts dzeramais ūdens
	Karstā ūdens snipsis (jau uzstādīts kafijas automātā)
	Jūsu iecienītās kafijas pupiņas
	Tvertne (noteikti jābūt vismaz 0,2 litru ietilpībai)
	Ūdens cietības pārbaudes strēmele (šī strēmele atrodama piederumu pakā)

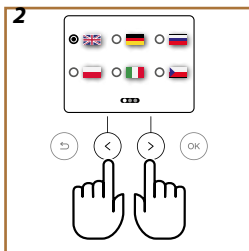

3

Valodas atlase

2. Displejā (B11) tiek rādīta šobrīd atlasītā valoda: ar rītnāšanas bultiņu ">" (B4) vai "<" (B5) atlasiet karodziņu, kas atbilst jūsu valodai (2. att.).

4

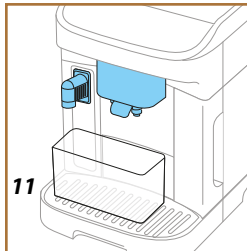
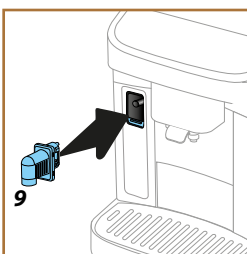
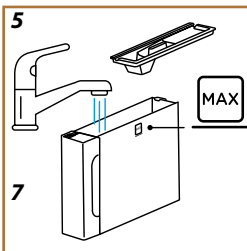
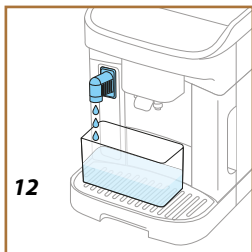
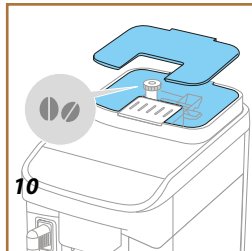
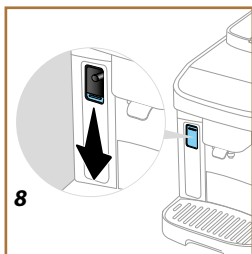
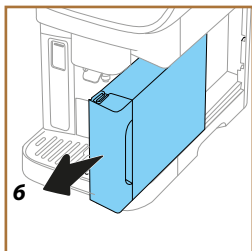
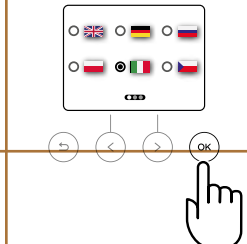

3. Nospiediet "OK" (B3), lai apstiprinātu atlasīto valodu (3.att.).

Ūdens tvertnes uzpilde

4. Izņemiet ūdens tvertni (A9) (4. att.).
5. Uzpildiet tvertni ar aukstu dzeramo ūdeni līdz līmenim MAX (5. att.) un atlieciet tvertni atpakaļ kafijas automātā, tad nospiediet ">" (B4).

Kafijas automāta sagatavošana

6. Pārlicinieties, vai ūdens snīpis (D2) ir piestiprināts pie kafijas automāta: ja nav, nospiediet uz leju palīgpiegāderumu savienotāja atloku (A4) (6. att.) un uzstādiet karstā ūdens snīpi (7. att.). Nospiediet ">" (B4).
7. Uzpildiet pupiņu tvertni (A1) (8. att.), tad apstipriniet, nospiežot ">" (B4)

Pirmā lietošanas reize

8. Novietojiet zem kafijas snīpja (A5) un zem karstā ūdens snīpja (D2) vismaz 0,2 litru tilpuma trauku (9. att.).
9. Nospiediet "OK" (B3), lai sāktu skalošanas ciklu (10. att.). Skalošana tiks apturēta automātiski.

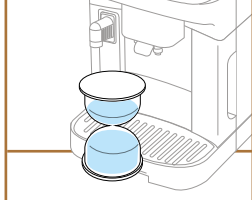

10. Tagad kafijas automāts sāk uzsilt (11. att.), turpinot līdz brīdim, kad no kafijas snipja sāk plūst karstais ūdens (A5) (12. att.).
11. Nospiediet "OK" (B3), lai pārietu pie nākamās darbības.







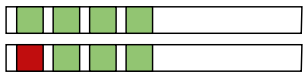

Ūdens cietības pārbaude

Kafijas automāts pēc iepriekšēji, atkarībā no ūdens cietības noteikta laika perioda atgādinās, ka jāveic atkalķošana. Kafijas automātu iespējams arī programmēt atbilstoši faktiskajai ūdens cietībai dažādos reģionos, lai atkalķošana nebūtu tik bieži nepieciešama. Attiecīgi ir ieteicams bez kavēšanās iestatīt pareizo vērtību, izpildot kafijas automāta soli pa solim sniegto pamācību. Rīkojieties šādi.

12. Paņemiet "Vispārējās cietības pārbaudes" strēmeli (D3) (palīgpiezēderumu pakā) un atbrīvojiet no iesaiņojuma. Nospiediet ">" (B4).
13. Piepildiet glāzi ar tā ūdens paraugu, ko plānojat izmantot savā kafijas automātā, un pilnībā iegremdējiet strēmeli apmēram uz vienu sekundi. Nospiediet ">" (B4).
14. Izņemiet strēmeli no ūdens un mazliet pakratiet. Aptuveni pēc minūtes parādās 1, 2, 3 vai 4 sarkani kvadrāti atkarībā no ūdens cietības līmeņa. Katrs kvadrāts atbilst vienam līmenim. Nospiediet ">" (B4).

Ūdens cietības iestatīšana

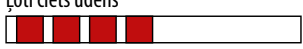
15. Ar ritināšanas bultiņu "<" (B5) vai ">" (B4) atlasiet punktu, kas atbilst ar pārbaudes strēmeli noteiktajam cietības līmenim, kā norādīts nākamajā tabulā:

Pārbaudes strēmele	Ūdens cietība
<p>Miksts ūdens</p> 	
<p>Mazliet ciets ūdens</p> 	
<p>Ciets ūdens</p> 	
<p>Ļoti ciets ūdens</p> 	

16. Nospiediet "OK" (B3).
17. Ierīce ir ieprogrammēta ar jaunu ūdens cietības iestatījumu. Nospiediet "OK" (B3).

Lūdzu, ņemiet vērā!

Ūdens cietības vērtību var mainīt jebkurā laikā no iestatījumu izvēlnes (B2) (skatiet "Ūdens cietība").

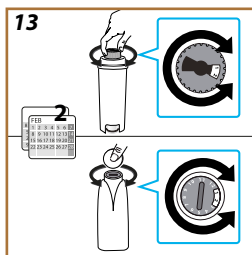

Filtra uzstādīšana

Lai laika gaitā nodrošinātu nemainīgu kafijas automāta darbību, ziņojums displejā ieteiks uzstādīt De'Longhi ūdens mīkstinātāja filtru (D5). Rīkojieties šādi, lai filtru uzstādītu uzreiz, vai arī nospiediet "↶" (B6), lai uzstādīšanu atliktu:

18. Izņemiet filtru no iepakojuma un nospiediet "OK" (B3).
19. Pagrieziet datumu rādītāju, lai redzētu nākamās 2 mēnešus (13. att.); nospiediet uz priekšu vērsto bultiņu ">" (B4), lai pārietu pie nākamās darbības.

Lūdzu, ņemiet vērā!

Filtra kalpo aptuveni divus mēnešus, ja kafijas automāts tots; savukārt, ja kafijas automāts ir dīkstāvē ar uzstādītu filtru, ne ilgāk kā trīs nedēļas.

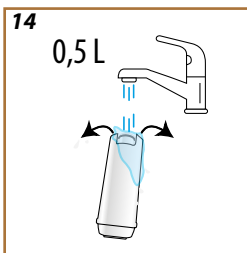

20. Lai aktivizētu filtru, ilgāk par minūti teciniet krāna ūdeni cauri filtra atverei centrā, līdz ūdens tek ārā pa atverēm sānos (14. att.). Nospiediet uz priekšu vērsto bultiņu ">" (B4), lai pārietu pie nākamās darbības.
21. Izņemiet ūdens tvertni (A9) no kafijas automāta un piepildiet ar aukstu dzeramo ūdeni; noņemiet tvertnes vāku un iegremdējiet filtru ūdenī, vienlaikus 2 vai 3 reizes saspiežot vidusdaļu, lai no filtra izkļūtu gaisa burbuliši

(15. att.). Nospiediet uz priekšu vērsto bultiņu ">" (B4), lai pārietu pie nākamās darbības.

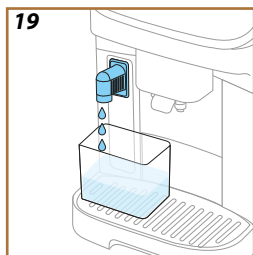
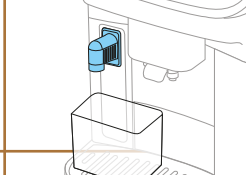
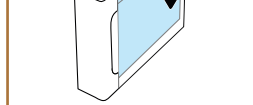
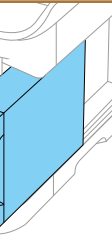

22. Ievietojiet filtru speciālajā korpusā (16. att.) un pilnībā iebīdīet līdz galam. Aizveriet ūdens tvertni ar vāku. Nospiediet uz priekšu vērsto bultiņu ">" (B4), lai pārietu pie nākamās darbības.
 23. Atlieciet atpakaļ ūdens tvertni kafijas automātā (A9) (17. att.). Nospiediet uz priekšu vērsto bultiņu ">" (B4)
 24. Novietojiet tukšu trauku ar vismaz 0,5 litru ietilpību zem karstā ūdens snipja (18. att.) un nospiediet "OK" (B3), lai filtru aktivizētu.
 25. Kafijas automāts izdala karsto ūdeni (19. att.) un automātiski pārtrauc darbību.
 26. Tagad filtrs darbosies. Nospiediet "OK" (B3).
- Tehniskā daļa ir pabeigta: nospiediet uz priekšu vērsto bultiņu ">" (B4).

Pamācība

Īsa video pamācība palīdzēs kafijas automātu iepazīt labāk.

Atbalsts darbībā

Skenējot ar viedtālruni displejā redzamo QR kodu, jūs varat piekļūt rokasgrāmatām un informatīvajiem materiāliem par kafijas automāta darbību. Nospiediet uz priekšu vērsto bultiņu ">" (B4).

QR kods atrodams iestatījumu izvēlnē (B2) sadaļā "Atbalsts".

Nospiediet uz priekšu vērsto bultiņu ">" (B4), tad "OK" (B3): kafijas automāts ir gatavs lietojumam.

Lūdzu, ņemiet vērā!

- Pirmajā kafijas automāta lietošanas reizē nepieciešams pagatavot 4–5 kafijas krūzītes cappuccino, lai dzēriens iegūtu pareizo garšu.
- Pirmajā kafijas automāta lietošanas reizē ūdens kontūrs būs tukšs un darbība var būt ļoti skaļa. Troksnis samazinās, kad kontūrs tiek uzpildīts.

Magnifica Evo Next Kafijas automāta ieslēgšana

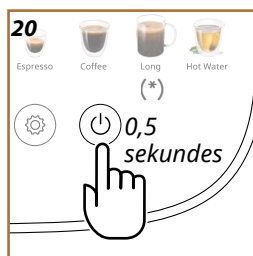

Lūdzu, ņemiet vērā!

Katrā kafijas automāta ieslēgšanas reizē tas izpilda automātisko iepriekšējās sildīšanas un skalošanas ciklu, ko nevar pārtraukt. Kamēr šis cikls nav pabeigts, kafijas automāts nav gatavs lietošanai.

1. Lai kafijas automātu ieslēgtu, nospiediet un 0,5 sekundes turiet nospiestu pogu  (B1) (20. att.): kafijas automāts ieslēdzas.
2. Kad uzsildīts līdz iestatītajai temperatūrai, notiek skalošanas cikls un no kafijas snipjiem plūst karsts ūdens (A5); papildus boileru sildīšanai tiek sildīti arī iekšējie kontūri, caur tiem cirkulējot karstajam ūdenim.

Magnifica Evo Next Automāta izslēgšana

Kad automāts pēc kafijas pagatavošanas tiek izslēgts, tas automātiski veiks skalošanas ciklu.

1. Lai kafijas automātu izslēgtu, nospiediet un 0,5 sekundes turiet nospiešanu pogu  (B1) (20. att.).
2. Ja ieplānots, kafijas automāts izpilda skalošanas ciklu, izdalot karstu ūdeni no kafijas snipja (A5), pēc tam izslēdzas (pāriet gaidstāvē).

Svarīgi!

Neatvienojiet kafijas automātu no elektrotīkla kontaktligzdas, kamēr tas vēl ir ieslēgts.

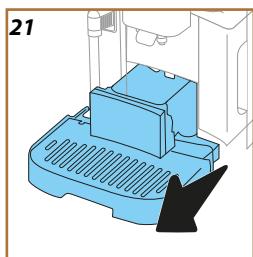

Izslēgšana uz ilgāku laika periodu

Ja kafijas automāts netiks izmantots ilgus periodus (piem., brīvdienās, prombūtnes laikā), izpildiet norādījumus nodaļā [Ūdens notecināšana](#).

Ja kafijas automāts netiks lietots dažas dienas, rīkojieties šādi.

1. Lai kafijas automātu izslēgtu, nospiediet un 0,5 sekundes turiet nospiešanu pogu  (B1) (20. att.).
2. Izņemiet, iztukšojiet un iztīriet pilēšanas paplāti (A7), kafijas atlikumu tvertni (A11) (21. att.) un ūdens tvertni (A9);
3. Atvienojiet barošanas vadu (A8) no kontaktligzdas.

Lūdzu, ņemiet vērā!

Atkārtoti ieslēdzot kafijas automātu, piepildiet ūdens tvertni un pirms jebkāda veida dzēriena gatavošanas veiciet 3 skalošanas ciklus, kā norādīts sadaļā [Skalošana](#).



Magnifica Evo Next Izvēlnes iestatījumi

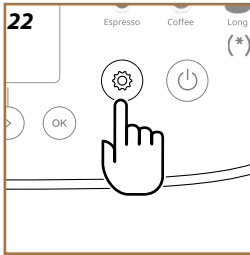

Piekluve iestatījumu izvēlei

1. Nospiediet pogu  (B2) (. 22. att.). Iestatījumi ir iedalīti trīs tēmās:

- **Apkope**



- __ Skalošana
- __ Atkaļķošana
- __ Ūdens filtrs
- __ Piena karafe
- __ Ūdens notecināšana

- **Preferences**

- __ Automātiskā izslēgšanās
- __ Signāla skaņa
- __ Enerģijas taupīšana
- __ Kafijas temperatūra
- __ Kafijas dzirnaviņas
- __ Ūdens cietība
- __ Valodas
- __ Noklusējuma vērtības

- **Informācija**

- __ Statistika
- __ Sērijas numurs
- __ Atbalsts

2. Ar ritināšanas bultiņu ">" (B4) vai "<" (B5) atlasiet jūs interesējošo tēmu.
3. Nospiediet "OK" (B3), lai piekļūtu iestatījumiem.
4. Nospiediet  (B6), lai atgrieztos atpakaļ.
5. Vēlreiz nospiediet , lai atgrieztos sākumlapā.

Apkope: Skalošana

1. Nospiediet  pogu (B2).
2. Ar ritināšanas bultiņu ">" (B4) vai "<" (B5) atlasiet "Maintenance" (Apkope). Nospiediet "OK" (B3).
3. Ar ritināšanas bultiņu ">" (B4) vai "<" (B5) atlasiet "Rinse" (Skalot) (23. att.).

Lietojot šo funkciju, karsto ūdeni var izvadīt no kafijas snīpja, lai tīrītu un sasildītu ierīces iekšējo kontūru.

Lai skalošanu veiktu uzreiz:

4. Palieciet zem kafijas snīpja vismaz 0,2 litru ietilpības trauku (A5) (9. att.).
5. Nospiediet "OK" (B3): pēc dažām sekundēm no kafijas snīpja tiek izdalīts karsts ūdens, lai iztīrītu un uzkarsetu kafijas automāta iekšējo kontūru.
6. Lai pārtrauktu skalošanu, nospiediet  (B6) vai uzgaidiet, līdz skalošana tiek pārtraukta automātiski.

Lūdzu, ņemiet vērā!

- Ja kafijas automāts netiek izmantots ilgāk par 3–4 dienām, ir ļoti ieteicams, vēlreiz to ieslēdzot, pirms lietošanas izpildīt 2–3 skalošanas ciklus.
- Pēc tīrīšanas ir normāli, ja kafijas atlikumu tvertnē (A11) atrodas ūdens.

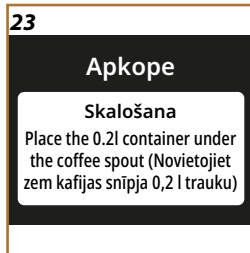

24

Apkope

Atkaļķošana
Check counter bar for next cycle (Skatiet nākamo ciklu skaitītāja josla)

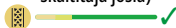

Apkope: Atkaļķošana

1. Nospiediet  pogu (B2).
2. Ar ritināšanas bultiņu ">" (B4) vai "<" (B5) atlasiet "Maintenance" (Apkope). Nospiediet "OK" (B3).
3. Ar ritināšanas bultiņu ">" (B4) vai "<" (B5) atlasiet "Descaling" (Atkaļķošana).

Displejā (B11) tiek rādīta norises josla (24. att.), norādot, kad būs nepieciešama nākamā atkaļķošana (25. att.).

4. Lai atkaļķotu uzreiz, nospiediet "OK" (B3) un izpildiet vadīto procedūru. Norādījumi ir sniegti arī nodaļā "Atkaļķošana".
5. Lai atlasītu citu vienumu, nospiediet ritināšanas bultiņu ">" (B4) vai "<" (B5), līdz vajadzīgā tēma ir izcelta; pretējā gadījumā nospiediet  (B6), lai izietu.

Apkope: Ūdens filtrs

Lai laika gaitā nodrošinātu nemainīgu kafijas automāta darbību, ir ieteicams uzstādīt De'Longhi ūdens mikstinātāja filtru (D5).

Lai iegūtu plašāku informāciju, apmeklējiet vietni www.delonghi.com.

WATERFILTER  EAN: 8004399327252

25

Apkope

Atkaļķošana
Ready to start descaling? (Vai sāksit atkaļķošanu?) (25 min)

26

Apkope

Ūdens filtrs
Ready to install the water filter? (Vai uzstādīsiet ūdens filtru?)

1. Nospiediet  pogu (B2).
2. Ar ritināšanas bultiņu ">" (B4) vai "<" (B5) atlasiet "Maintenance" (Apkope). Nospiediet "OK" (B3).
3. Ar ritināšanas bultiņu ">" (B4) vai "<" (B5) atlasiet "Water filter" (Ūdens filtrs).

Ja ūdens filtrs nav uzstādīts (26. att.):

4. Nospiediet "OK" (B3) un izpildiet vadīto procedūru. Norādījumi ir sniegti arī nodaļā "Filtra uzstādīšana".

Ja ūdens filtrs jānomaina (27. att.), nospiediet "OK" (B3):

4. Nospiediet "OK" (B3), lai apstiprinātu, un izpildiet vadīto procedūru.

27

Apkope

Ūdens filtrs
It's time to replace your water filter (Laiks mainīt ūdens filtru.) Ready? (Vai jā?)

28



5. Atdaliet ūdens tvertni (A9), noņemiet vaku un izņemiet ūdens mikstinātāja filtru (28. att.). Nospiediet "OK" (B3), lai apstiprinātu filtra izņemšanu, un turpiniet. Nospiediet ritināšanas bultiņu ">" (B4), lai turpinātu.
6. Lai uzstādītu jaunu filtru, nospiediet "OK" (B3) un

29

Apkope

Piena karafe



How to get the best results from your milk carafe (Kā gūt labāko rezultātu no piena karafes)

30

Apkope

Drain water (Iztecina ūdeni)
Ready to start draining the water circuit? (Vai sāksit ūdens kontūra iztecinašanu?)

izpildiet vadīto procedūru. Norādījumi ir sniegti arī nodaļā “Filtra uzstādīšana”.

7. Lai lietotu kafijas automātu bez filtra, nospiediet “” (B6). Lai atlasītu citu vienumu, nospiediet ritināšanas bultiņu “>” (B4) vai “<” (B5), līdz vajadzīgā tēma ir izcelta; pretējā gadījumā nospiediet “” (B6), lai izietu.
8. Vēlreiz nospiediet “”, lai atgrieztos atpakaļ sākumlapā.

Apkope: Piena karafe

1. Nospiediet  pogu (B2).
2. Ar ritināšanas bultiņu “>” (B4) vai “<” (B5) atlasiet “Maintenance” (Apkope). Nospiediet “OK” (B3).
3. Ar ritināšanas bultiņu “>” (B4) vai “<” (B5) atlasiet “Milk carafe” (Piena karafe) (29. att.).

Šajā sadaļā ir visa nepieciešamā informācija, lai garantētu piena karafes ilgtermiņa uzticamību un nodrošinātu, ka ik reizi iegūstat pareizas piena putas. Nospiediet “OK” (B3). Ar ritināšanas bultiņu “>” (B4) vai “<” (B5) atlasiet jūs interesējošo tēmu:

- **Tīrīšana:** Lai palaistu tīrīšanas ciklu, nospiediet “OK” (B3) un izpildiet vadīto procedūru. Kad cikls beidzies, nospiediet “OK” (B3), lai atgrieztos sākumlapā.
- **Dzīļā tīrīšana:** kafijas automāts regulāri atgādinaš par dzīļo tīrīšanu. Lai skatītu, kādas darbības jāveic, nospiediet “OK” (B3) un skatiet dažādos ekrānus, izmantojot ritināšanas bultiņu “>” (B4) vai “<” (B5). Norādījumi ir sniegti arī nodaļā “Piena karafes rūpīga tīrīšana”. Kad tas izdarīts, nospiediet “OK” (B3), lai atgrieztos sākumlapā.
- **Padomi putošanā:** nospiediet “OK” (B3) un skatiet dažādos ekrānus, izmantojot ritināšanas bultiņu “>” (B4) vai “<” (B5). Šī informācija ir pieejama arī nodaļā “Kādu pienu lietot?”. Kad tas izdarīts, nospiediet “OK” (B3), lai atgrieztos sākumlapā.

Apkope: Ūdens notecināšana

1. Nospiediet  pogu (B2).
2. Ar ritināšanas bultiņu “>” (B4) vai “<” (B5) atlasiet “Maintenance” (Apkope). Nospiediet “OK” (B3).
3. Ar ritināšanas bultiņu “>” (B4) vai “<” (B5) atlasiet “Drain water” (Iztecina ūdeni) (30. att.).

Lai novērstu kontūrā esošā ūdens sasaldēšanu, ja kafijas automāts netiek izmantots ilgāku laiku vai pirms nogādāšanas servīšā, ieteicams iztukšot ūdens kontūru.

4. Nospiediet “OK” (B3) un izpildiet vadīto procedūru.
5. Izņemiet pilēšanas paplāti (A7) (21. att.); iztukšojiet un iztīriet gan paplāti, gan kafijas atlikumu tvertni (A11). Atlieciet šīs daļas atpakaļ kafijas automātā.

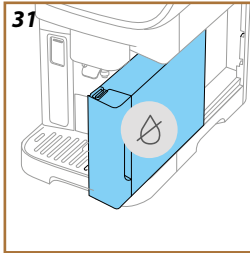

6. Nospiediet uz priekšu vērsto bultiņu ">" (B4). Novietojiet zem kafijas snipja (A5) un zem karstā ūdens snipja (D2) vismaz 0,2 litru tilpuma trauku (9. att.).
7. Nospiediet "OK" (B3): kafijas automāts palaidīs skalošanas ciklu, no snipjiem izvadot karstu ūdeni.
8. Kad skalošana ir pabeigta, izņemiet ūdens tvertni (31. att.) un iztukšojiet.
9. Izņemiet filtru (D5) (ja uzstādīts) no ūdens tvertnes un nospiediet uz priekšu vērsto bultiņu ">" (B4).
10. Atlieciet vietā tvertni (tukšu) un nospiediet uz priekšu vērsto bultiņu ">" (B4).
11. Kad gatavs, apstipriniet, nospiežot "OK" (B3).
12. Nogaidiet, līdz kafijas automāts iztukšo kontūru. (Piesardzību: no snipjiem plūst karsts ūdens!). Pakāpeniski iztukšojoties ūdens kontūram, kafijas automāts var kļūt skaļāks: tas ir normāls darbības aspekts.
13. Kad kontūrs ir iztukšots, izņemiet, iztukšojiet un atlieciet atpakaļ vietā pilēšanas paplāti, tad nospiediet "OK" (B3).
14. Nospiediet "OK" (B3): kafijas automāts izslēgsies (pāries gaidstāvē).
15. Atvienojiet kafijas automātu no elektrotīkla.
16. Nākamajā kafijas automāta ieslēgšanas reizē izpildiet norādījumus nodaļā "Kafijas automāta lietošana pirmajā reizē".

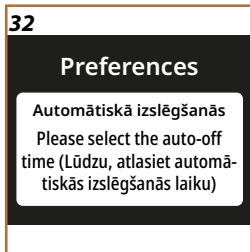

Preferences: Automātiskā izslēgšanās

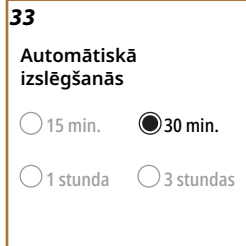

1. Nospiediet pogu  (B2).
2. Ar ritināšanas bultiņu ">" (B4) vai "<" (B5) atlasiet "Preferences". Nospiediet "OK" (B3).
3. Ar ritināšanas bultiņu ">" (B4) vai "<" (B5) atlasiet "Auto-off" (Automātiskā izslēgšanās) (32. att.).



Automātisko izslēgšanos var iestatīt, lai kafijas automāts, ja tas netiek lietots, izslēgtos pēc 15 vai 30 minūtēm, vai pēc 1 vai 3 stundām.

4. Nospiediet "OK" (B3): displejā tiks rādīts pašreiz atlasītais automātiskās izslēgšanās laiks un citas pieejamās opcijas (33. att.).
5. Ar ritināšanas bultiņu ">" (B4) vai "<" (B5) atlasiet kādu citu vēlamu automātiskās izslēgšanās laiku, kas nav pašreizējais iestatījums: nospiediet "OK" (B3), lai saglabātu jauno iestatījumu.
6. Nospiediet  (B6), lai atgrieztos iepriekšējā ekrānā.
7. Nospiediet  (B6), lai atgrieztos sākumlapā.

34

Preferences



Pīkstiens

Enable or disable beep sounds (Iespējot vai atspējot signāla skaņas)

Preferences: Signāla skaņa

1. Nospiediet  pogu (B2).
2. Ar ritināšanas bultiņu ">" (B4) vai "<" (B5) atlasiet "Preferences". Nospiediet "OK" (B3).
3. Ar ritināšanas bultiņu ">" (B4) vai "<" (B5) atlasiet "Beep" (Signāls) (34. att.).

Ja tas ir iespējots, kafijas automāts raida signālu ikreiz, kad tiek veikta kāda darbība. Atlasot šo vienumu, signālu varat iespējot vai atspējot.

4. Nospiediet "OK" (B3): displejā tiks rādīta pašreiz atlasītā preference.
5. Ar ritināšanas bultiņu ">" (B4) vai "<" (B5) iespējotiet (On (Ieslēgts)) vai atspējotiet (Off (Izslēgts)) šo funkciju: nospiediet "OK" (B3) to save the new setting.
6. Nospiediet  (B6), lai atgrieztos iepriekšējā ekrānā.
7. Nospiediet  (B6), lai atgrieztos sākumlapā.

35

Preferences

Enerģijas taupīšana

Use to save energy (Lietot, lai taupītu enerģiju)





Preferences: Enerģijas taupīšana

1. Nospiediet  pogu (B2).
2. Ar ritināšanas bultiņu ">" (B4) vai "<" (B5) atlasiet "Preferences". Nospiediet "OK" (B3).
3. Ar ritināšanas bultiņu ">" (B4) vai "<" (B5) atlasiet "Energy saving" (Enerģijas taupīšana) (35. att.).

Ja funkcija ir aktivizēta, tā samazina enerģijas patēriņu saskaņā ar Eiropas noteikumiem. Atlasot šo vienumu, enerģijas taupīšanu varat iespējot vai atspējot.

4. Nospiediet "OK" (B3): displejā tiks rādīta pašreiz atlasītā preference.
5. Ar ritināšanas bultiņu ">" (B4) vai "<" (B5) iespējotiet (On (Ieslēgts)) vai atspējotiet (Off (Izslēgts)) šo funkciju: nospiediet "OK" (B3) to save the new setting.

Lūdzu, ņemiet vērā!

- Simbols  norāda, ka funkcija ir aktīva.
- Simbols  norāda, ka funkcija nav aktīva.

36

Preferences

Kafijas temperatūra

Please set the water temperature for coffee (Lūdzu, iestatiet ūdens temperatūru kafijai)

Preferences: Kafijas temperatūra

1. Nospiediet  pogu (B2).
2. Ar ritināšanas bultiņu ">" (B4) vai "<" (B5) atlasiet "Preferences". Nospiediet "OK" (B3).
3. Ar ritināšanas bultiņu ">" (B4) vai "<" (B5) atlasiet "Coffee temperature" (Kafijas temperatūra) (36. att.).



Atlasot šo vienumu, varat mainīt kafijas gatavošanā izmantotā ūdens temperatūru.

4. Nospiediet "OK" (B3): displejā tiks rādīta pašreiz atlasītā preference.
5. Ar ritināšanas bultiņu ">" (B4) vai "<" (B5) atlasiet vēlamu temperatūru: nospiediet "OK" (B3), lai saglabātu jauno iestatījumu.

37

Preferences

Kafijas dzirnaviņas
Adjust your grind level for a perfect extraction (Regulējiet maluma līmeni perfektas kafijas iegūšanai)

6. Nospiediet  (B6), lai atgrieztos iepriekšējā ekrānā.
7. Nospiediet  (B6), lai atgrieztos sākumlapā.

Lūdzu, ņemiet vērā!

Temperatūras dažādības iedarbība visvairāk izpaužas vieglo kofeīndzērienu gadījumā.

Preferences: Kafijas dzirnaviņas

1. Nospiediet , lai piekļūtu iestatījumu izvēlei (13. att.).
2. Ar ritināšanas bultiņu ">" (B4) vai "<" (B5) atlasiet "Preferences". Nospiediet "OK" (B3).
3. Ar ritināšanas bultiņu ">" (B4) vai "<" (B5) atlasiet "Grinder" (Kafijas dzirnaviņas) (37. att.).

Kafijas automāts piedāvā pamācību, kā pareizi regulēt kafijas dzirnaviņas un panākt labākos rezultātus.

4. Nospiediet "OK" (B3): skatiet padomus par to, kā regulēt malšanu, un ritiniet lapas ar bultiņu ">" (B4) vai "<" (B5), lai lasītu visu pamācību.
5. Nospiediet "OK" (B3), lai atgrieztos sākumlapā.

Lūdzu, ņemiet vērā!

- Pēc iepriekšminētās procedūras pabeigšanas pirms turpmākas kafijas dzirnaviņu regulēšanas jāpagatavo vismaz 3 kafijas. Ja kafijas padeve joprojām nav pareiza, atkārtojiet procedūru.
- Regulēšanas gredzenu drīkst griezt tikai kafijas dzirnaviņu darbības laikā kafijas gatavošanas sākuma darbībā.

38



Preferences

Ūdens cietība
You can set the water hardness level using the test strip (Ūdens cietības līmeni var iestatīt, izmantojot pārbaudes strēmeli)

Preferences: Ūdens cietība

1. Nospiediet  pogu (B2).
2. Ar ritināšanas bultiņu ">" (B4) vai "<" (B5) atlasiet "Preferences". Nospiediet "OK" (B3).
3. Ar ritināšanas bultiņu ">" (B4) vai "<" (B5) atlasiet "Water hardness" (Ūdens cietība) (38. att.).

Lai ievadītu jaunu ūdens cietības iestatījumu, rīkojieties šādi.

4. Nosakiet ūdens cietību, kā aprakstīts iepriekš, skatiet "**Ūdens cietības pārbaude**".
5. Nospiediet "OK" (B3) un mainiet atlasī ar ritināšanas bultiņu ">" (B4) vai "<" (B5).
6. Nospiediet "OK" (B3), lai saglabātu jauno iestatījumu.
7. Nospiediet  (B6), lai atgrieztos iepriekšējā ekrānā.
8. Nospiediet  (B6), lai atgrieztos sākumlapā.

39

Preferences



Valodas

What language should we speak in? (Kādā valodā sarunāsimies?)

Preferences: Valodas

1. Nospiediet  pogu (B2).
2. Ar ritināšanas bultiņu ">" (B4) vai "<" (B5) atlasiet "Preferences". Nospiediet "OK" (B3).
3. Ar ritināšanas bultiņu ">" (B4) vai "<" (B5) atlasiet "Languages" (Valodas) (39. att.).

Lai ievadītu jaunu valodas iestatījumu, rīkojieties šādi.

4. Nospiediet "OK" (B3) un mainiet atlasi ar ritināšanas bultiņu ">" (B4) vai "<" (B5).
5. Nospiediet "OK" (B3), lai saglabātu jauno iestatījumu.
6. Nospiediet  (B6), lai atgrieztos iepriekšējā ekrānā.
7. Nospiediet  (B6), lai atgrieztos sākumlapā.

40

Preferences

Noklusējuma vērtības

Reset the machine to default values entirely or for the single profile (Atiestatiet visu kafijas automātu vai atsevišķu profilu uz noklusējuma vērtības)

Preferences: Noklusējuma vērtības

1. Nospiediet  pogu (B2).
2. Ar ritināšanas bultiņu ">" (B4) vai "<" (B5) atlasiet "Preferences". Nospiediet "OK" (B3).
3. Ar ritināšanas bultiņu ">" (B4) vai "<" (B5) atlasiet "Default values" (Noklusējuma vērtības) (40. att.).

Šī funkcija atiestata visus izvēlnes iestatījumus un visus lietotāja pielāgojumus, atjaunojot rūpnīcas noklusējuma vērtības (izņemot valodu, kas paliek, kāda iestatīta, un statistiku).

4. Nospiediet "OK" (B3): ar ritināšanas bultiņu ">" (B4) vai "<" (B5) atlasiet, ko vēlaties atiestatīt: "Machine" (Kafijas automāts) vai "Single profile" (Atsevišķs profils).
- **Machine:** divas reizes nospiediet "OK" (B3) un gaidiet, kamēr kafijas automāts pats sevi atiestatīs. Vēlreiz nospiediet "OK" (B3), lai atgrieztos sākumlapā.

Lūdzu, ņemiet vērā!

Kad kafijas automāts ir atiestatīts uz noklusējuma vērtībām, tas rāda pamācības uzvedni.

- **Single profile:** nospiediet "OK" (B3) un ar ritināšanas bultiņu ">" (B4) vai "<" (B5) atlasiet profilu, ko vēlaties atiestatīt. Divas reizes nospiediet "OK" (B3) un gaidiet, kamēr kafijas automāts profilu atiestatīs. Vēlreiz nospiediet "OK" (B3), lai atgrieztos sākumlapā.

41

Informācija

Statistika

Check the activities of your coffee machine (Ieskatieties kafijas automāta darbībā)

Info: Statistika

1. Nospiediet  pogu (B2).
2. Ar ritināšanas bultiņu ">" (B4) vai "<" (B5) atlasiet "Info" (Informācija). Nospiediet "OK" (B3).
3. Ar ritināšanas bultiņu ">" (B4) vai "<" (B5) atlasiet "Statistics" (Statistika) (41. att.).
4. Nospiediet "OK" (B3). Skatiet visus kafijas automāta datus, ritinot ar bultiņu ">" (B4) vai "<" (B5).

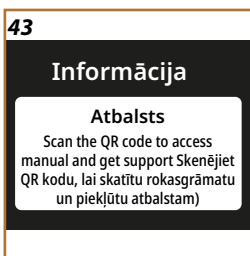
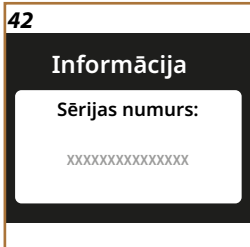

5. Nospiediet (B6), lai atgrieztos iepriekšējā ekrānā.
6. Divreiz nospiediet (B6), lai atgrieztos sākumlapā.

Info: Sērijas numurs

1. Nospiediet pogu (B2).
2. Ar ritināšanas bultiņu ">" (B4) vai "<" (B5) atlasiet "Info" (Informācija). Nospiediet "OK" (B3).
3. Ar ritināšanas bultiņu ">" (B4) vai "<" (B5) atlasiet "Serial number" (Sērijas numurs) (42. att.). Displejā tiks rādīts kafijas automāta sērijas numurs, kas noderēs identifikācijas nolūkā.
4. Nospiediet (B6), lai atgrieztos iepriekšējā ekrānā.
5. Nospiediet (B6), lai atgrieztos sākumlapā.

Info: Atbalsts

1. Nospiediet pogu (B2).
2. Ar ritināšanas bultiņu ">" (B4) vai "<" (B5) atlasiet "Info" (Informācija). Nospiediet "OK" (B3).
3. Ar ritināšanas bultiņu ">" (B4) vai "<" (B5) atlasiet "Support" (Atbalsts) (43. att.).
4. Nospiediet "OK" (B3). Ar viedtālruni skenējiet QR kodu, lai skatītu rokasgrāmatu un piekļūtu atbalstam.
5. Nospiediet (B6), lai atgrieztos iepriekšējā ekrānā.
6. Divreiz nospiediet (B6), lai atgrieztos sākumlapā.

Magnifica Evo Next Profilu atlasīšana

Kafijas automātām ir 3 atlasāmi profili, katru no tiem identificē atšķirīga krāsa:

- 1. profils: 
- 2. profils: 
- 3. profils: 

Noklusējuma iestatījums ir 1. profils: lai atlasītu citu profilu, nospie-
diet pogu  (B7): profilu var atlasīt gan pirms, gan pēc dzēriena
atlasīšanas.

Magnifica Evo Next Dzērieni uz kafijas bāzes

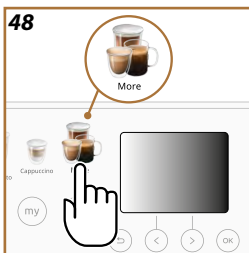
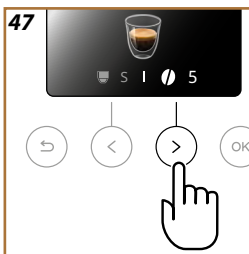
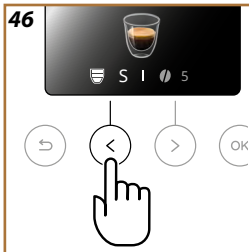
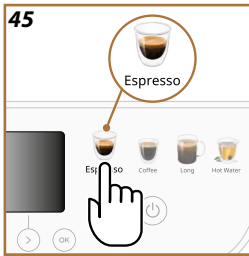
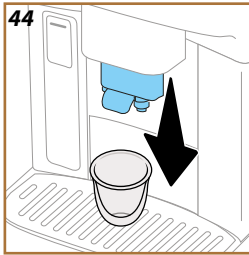

Kafijas automāta iestatīšana dzērienu gatavošanai uz kafijas bāzes

Svarīgi!

Neizmantojiet zaļas, karamelizētas vai iecukurotas kafijas pupiņas, jo tās var pielipt pie kafijas dzirnaviņām un padarīt tās nelietojamas.

1. Novietojiet 1 vai 2 krūzītes zem kafijas snipja (A5).
2. Nolaidiet snīpi pēc iespējas tuvāk krūzītei (44. att.): tādējādi kafija būs krēmīgāka.

Kafijas automāts piedāvā plašu dzērienu klāstu uz kafijas bāzes, no kuriem izvēlēties. Skatiet [Papildu dzērienu izvēlne \(atšķiras atkarībā no modeļa\)](#) plašāku informāciju par dzērieniem, kas iekļauti sadaļā "More" (Vairāk) (B10).

Tieši atlasīti dzērieni uz kafijas bāzes

1. Nospiediet dzērienam atbilstošo attēlu (piem., Espresso) (45. att.).
2. Nospiediet "OK" (B3), ja vēlaties izmantot standarta daudzumu un stiprumu, izvadot dzērienu, vai arī pielāgojiet to šādi:
 - Nospiediet atpakaļ vērsto bultiņu "<" (B5), lai mainītu daudzumu (46. att.): **S, M, L** vai **XL**.
 - Nospiediet uz priekšu vērsto bultiņu ">" (B4), lai mainītu stiprumu (47. att.): no **1** (sevišķi vāja) līdz **5** (sevišķi stipra).
3. Nospiediet "OK" (B3), lai sāktu gatavošanu: kafijas automāts sāk dzēriena gatavošanu, un displejā tiek parādīts katra atsevišķā posma apraksts (malšana, kafijas izvade)..
4. Kolīdz dzēriens ir izvadīts, izmaiņas var saglabāt un uzglabāt pašreizējā profilā, nospiežot "OK" (B3). Ja nevēlaties saglabāt nekādus jaunus iestatījumus, nospiediet "↶" (B6).

Lūdzu, ņemiet vērā

Ja saglabājat jaunus iestatījumus, tie tiks saglabāti TIKAI atlasītajā profilā.

Kafijas automāts ir gatavs atkārtotam lietojumam.

Dzērieni no izvēlnes "More" (Vairāk) (B10)

1. Nospiediet attēlu "More" (48. att.).
2. Ar ritināšanas bultiņu ">" (B4) vai "<" (B5) atlasiet vēlamo dzērienu. Nospiediet "OK" (B3).
3. Nospiediet "OK" (B3), lai apstiprinātu dzēriena atlasī.
4. Tagad dzērienu var pielāgot:
 - Nospiediet atpakaļ vērsto bultiņu "<" (B5), lai mainītu daudzumu (46. att.): **S, M, L** vai **XL**.
 - Nospiediet uz priekšu vērsto bultiņu ">" (B4), lai mainītu stiprumu (47. att.): no **1** (sevišķi vāja) līdz **5** (sevišķi stipra).
5. Nospiediet "OK" (B3), lai sāktu gatavošanu: kafijas automāts sāk

- dzēriena gatavošanu, un displejā tiek parādīts katra atsevišķā posma apraksts (malšana, kafijas izvade)..
- Kolidz dzēriens ir izvadīts, izmaiņas var saglabāt un uzglabāt pašreizējā profilā, nospiežot "OK" (B3). Ja nevēlaties saglabāt nekādus jaunus iestatījumus, nospiediet "↶" (B6).

Lūdzu, ņemiet vērā

Ja saglabājat jaunus iestatījumus, tie tiks saglabāti TIKAI atlasītajā profilā.

Kafijas gatavošana no iepriekšēji maltas kafijas

Svarīgi!

- Nekad nepievienojiet malto kafiju, kad ierīce ir izslēgta, jo tā var izbirt ierīces iekšpusē vai piesārņot to. Šādā situācijā kafijas automāts var tikt bojāts.
- Nekādā gadījumā nelietojiet vairāk par 1 striķētu kausiņu (D1) maltas kafijas, pretējā gadījumā varat piesārņot kafijas automāta iekšpusi vai aizsprostot piltuvi.
- Ja izmantojat iepriekšēji maltu kafiju, vienā reizē varat pagatavot tikai vienu krūzīti kafijas.
- Noteiktus dzērienus nevar pagatavot ar malto kafiju **Doppio+**, **2x Espresso**, **Cappuccino+**.
- Gatavojot **Long kafiju**: gatavošanas vidū, kad kafijas automāts pieprasa, pievienojiet vienu striķētu kausiņu maltas kafijas un nospiediet "OK" (B3).

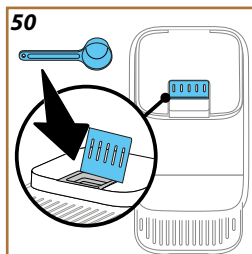
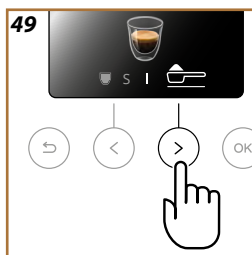



- Atlasiet gatavojamo dzērienu, kā parādīts nodaļā "Tieši atlasīti dzērieni uz kafijas bāzes" vai "Dzērieni no izvēlnes "More" (Vairāk) (B10)"
- Kad pieklūts dzērienu pielāgošanas ekrānam, ritiniet ar uz priekšu vērsto bultiņu ">" (B4) līdz ☞ simbolam (kafijas kausiņš) (49. att.).
- Paceliet maltās kafijas piltuves vāciņu (A2) (50. att.).
- Pārlicinieties, vai maltās kafijas piltuve nav aizsprostota; ieberiet vienu striķētu kausiņu maltās kafijas un nospiediet "OK" (B3), lai sāktu izvadi.
- Kafijas automāts turpina gatavošanu, un displejā parādās katras atsevišķās darbības (ūdens sildīšana, kafijas padeve) apraksts. Kolidz gatavošana ir pabeigta, kafijas automāts atkal ir gatavs lietošanai.

- Kamēr kafijas automāts gatavo kafiju, izvadi var pārtraukt jebkurā laikā, nospiežot pogu, kas atbilst komandai "Stop" (Apturēt) (B5), vai "↶" (B6).
- Izvades beigās, lai palielinātu kafijas daudzumu krūzītē, nospiediet pogu, kas atbilst komandai "Extra" (Papildu) (B4). Kad vajadzīgais daudzums ir sasniegts, nospiediet pogu, kas atbilst komandai "Stop" (Apturēt) (B5) vai "↶" (B6).
- Kafijas automāta lietošanas laikā var tikt rādītas dažādas brīdinājuma ziņas ("Fill tank with fresh water up to the MAX level" (Uzpildiet tvertni ar svaigu ūdeni līdz līmenim MAX) u. tml.) to nozīme ir izskaidrota nodaļā "Bieži un trauksmes ziņojumi".
- Ja kafija plūst pa pilienam, ir pārāk vāja un nepietiekami krēmīga, vai pārāk auksta, lasiet pamācību par kafijas dzirnaviņu regulēšanu (skatiet sadaļu "Kafijas dzirnaviņas") un nodaļu "BUJ".
- Ja aktivizēts režīms "Energijas taupīšana", iespējams, būs dažu sekunžu aizkave, iekams tiks izvadīta pirmā kafija.

Padomi karstākai kafijai

Lai pagatavotu karstāku kafiju, rīkojieties šādi:

- pirms kafijas gatavošanas un izvades palaidiet skalošanas ciklu (skatiet "Skalošana" iestatījumu izvēlnē  (B2)).
- uzsildiet krūzītes ar karstu ūdeni, izmantojot karstā ūdens funkciju (skatiet nodaļu "Karstais ūdens").
- atlasiet kafijai augstākas temperatūras iestatījumu (skatiet "Kafijas temperatūra" iestatījumu izvēlnē  (B2)).



Piena karafes sagatavošana

Lūdzu, ņemiet vērā

Lai novērstu piena pagatavošanu ar nepietiekamām putām vai lieliem burbuļiem, vienmēr tīriet piena karafes, kā aprakstīts sadaļā "Piena karafes tīrīšana pēc katra lietojuma (tīrīšanas funkcija)" un "Piena karafes rūpīga tīrīšana"

Kādu pienu lietot?

Putu kvalitāte ir atkarīga no:

- izmantotā dzīvnieku piena vai augu izcelsmes dzēriena temperatūras (lai iegūtu labākos rezultātus, vienmēr izmantojiet dzīvnieku pienu vai augu izcelsmes dzērienu tieši no ledusskapja, 5°C);
- piena vai augu dzēriena veida;
- izmantotā zīmola;
- sastāvdaļām un uzturvērtības.

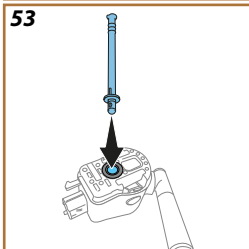
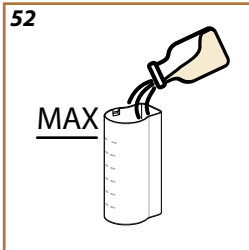
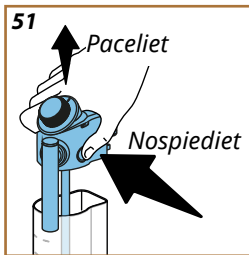

LatteCrema HOT	
Govs piens	
Pilnpiens (tauku saturs >3,5%)	
Daļēji attaukots piens (tauku saturs starp 1,5 un 1,8%)	✓
Vājpiens (tauku saturs <0,5%)	
Augu izcelsmes dzērieni	
Soja	✓
Mandeles	✓
Auzas	✓

Piena karafes uzpildīšana un pievienošana

1. Nospiediet atbrīvošanas pogu (E4) un paceliet vāku (51. att.).
2. Uzpildiet piena tvertni (E8) ar pietiekamu daudzumu piena, nepārsniedzot līmeņa MAX atzīmi uz tvertnes (52. att.);
3. Pārļiecinieties, vai piena ieplūdes caurulīte (E7) ir stingri iestiprināta atverē zem piena karafes vāka (53. att.);

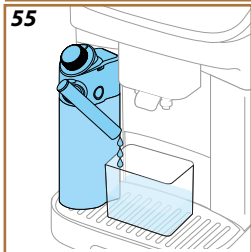
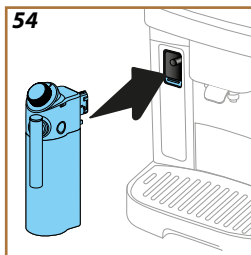

4. Uzlieciet vāku atpakaļ uz piena tvertnes.
5. Nolaidiet karafes savienotāja pārloku (A4) un piestipriniet karafi, ie-
bidot to pilnībā līdz galam (54. att.). Kafijas automāts raida signālu
(ja signālu funkcija ir iespējota);
6. Novietojiet pietiekami lielu krūzīti zem kafijas snipjiem (A5) un zem
piena snipja (E6).
7. Pārliecinieties, vai rīpa (E2) ir  pozīcijā (Putas).

Piena dzērienu gatavošana

Atlasiet vēlamo dzērienu tieši no vadības paneļa (B9) vai no "More" (Vai-
rāk) (B10).

Tāpat kā dzērienus uz kafijas bāzes, dzērienu uz piena bāzes var pielāgot,
atlasot kādu no kafijas automātā pieejamajām opcijām.

Sākuļlapā nospiediet tieši uz vajadzīgajam dzērienam atbilstošā attēla.
Lai manuāli aizturētu dzēriena izvadi: nospiediet atpakaļ vērsto bultiņu
"←" (B5), kas atbilst komandai "Stop" (Apturēt) un pārejiet pie nākamās
sastāvdaļas, vai nospiediet "↶" (B6), lai vispār pārtrauktu gatavošanu.

Piena karafes tīrīšana pēc katra lietojuma (tī- rīšanas funkcija)

Katru reizi, kad tiek izvadīts piena dzēriens, kafijas automāts lūgs iztīrīt
piena karafes vāku (E1). Lai palaistu tīrīšanas darbību, turpiniet šādi:

1. Atstājiet piena karafi ierīcē (tvertni nav nepieciešams iztukšot).
2. Novietojiet krūzīti vai kādu citu trauku zem piena snipja (E6) (55.
att.);
3. 3..Nospiediet "OK" (B3), lai sāktu tīrīšanu: no piena snipja izplūsis
karsts ūdens un tvaiks. Tīrīšana tiek izbeigta automātiski.

Vairāku dzērienu secīga gatavošana:

- Katru reizi, kad tiek pagatavots dzēriens uz piena bāzes, kafijas
automāts lūdz iztīrīt karafi (tīrīšanas funkcija): citus dzērienus var
izvadīt, atlasot tos tieši vai nospiežot "↶" (B6), lai atliktu tīrīšanu.
pēc pēdējā dzēriena pagatavošanas, veiciet karafes tīrīšanu.

Pēc vairāku dzērienu pagatavošanas piena tvertne ir iztukšota vai atlikušā piena dau- dzums ir nepietiekams, lai pagatavotu citus dzērienus

- Pēc tīrīšanas darbības (ar tīrīšanas funkciju), izjauciet piena karafi un
notīriet visus komponentus; rīkojieties, kā aprakstīts sadaļā "Piena
karafes rūpīga tīrīšana"

Pēc vairāku dzērienu pagatavošanas tvertnē ir atlicis pietiekošs piena daudzums citu dzē- rienu pagatavošanai

- Pēc tīrīšanas darbības (tīrīšanas funkcija), izņemiet piena karafi un
uzreiz ievietojiet ledusskapī. Karafi ar pienu var uzglabāt ledusskapī

ne ilgāk kā 2 dienas, pēc tam visi komponenti ir jātīra, kā aprakstīts sadaļā “Piena karafes rūpīga tīrīšana”.

Svarīgi!

Ja piena karafe ir atstāta ārpus ledusskapja ilgāk par 30 minūtēm, izjauciet un notīriet visus komponentus, rīkojoties, kā aprakstīts sadaļā “Piena karafes rūpīga tīrīšana”.

Pēc dzērienu gatavošanas uz piena bāzes – vispārīgas piezīmes.

- Ja piena karafe nav tīrīta, sāku lapā tiek rādīts simbols  (C4) kā atgādinājums, ka nepieciešama tīrīšana. Lai palaistu šo funkciju, skatiet “Piena karafe”
- dažos gadījumos pirms tīrīšanas ierīcei būs jāuzsilst.
- Nogaidiet, līdz tīrīšanas funkcija ir pabeigta, lai pārliecinātos, vai tā pabeigta pareizi. Funkcija ir automātiska. Procesa laikā to nedrīkst pārtraukt.

1. Nospiediet uz leju palīgpiederumu nodalījuma pārloku (A4) un pie-
stipriniet karstā ūdens snīpi (D2) (7. att.).
2. Novietojiet krūzi zem ūdens snīpja.
3. Vadības panelī (B) nospiediet attēlu, kas norāda uz karstu ūdeni.
4. Nospiediet atpakaļ vērsto bultiņu “<” (B5), lai atlasītu daudzumu (46. att.): S, M, L vai XL.
5. Nospiediet “OK” (B3), lai sāktu gatavošanu.
6. Izvade automātiski tiks pārtraukta.

Lūdzu, ņemiet vērā

- Lai padevi atliktu manuāli, nospiediet pogu, kas atbilst komandai “Stop” (Apturēt) (B5) vai “↩” (B6).
- Nekavējoties pēc tam., kad izvade apturēta automātiski, daudzumu var palielināt, nospiežot “Extra” (Papildu) (B4).

Magnifica Evo Next Funkcija "My" (Mana)

Ar funkciju "my" (Mana) var atlasīt katras atsevišķās sastāvdaļas daudzumu, ko lieto, lai pagatavotu karsto dzērienu, kuru vēlaties gatavot.

1. Pārlicinieties, vai atlasītais profils (C3) ir tas, kurā vēlaties pielāgot dzērienu.
2. Funkcijai var piekļūt, nospiežot speciālo "my" pogu (B8) un tad izmantojot uz priekšu vērsto bultiņu forward arrow ">" (B4); tagad atlasiet pielāgojamo dzērienu (atlasot tieši (B9) vai izmantojot izvēlni "More" (Vairāk) (B10)).

Vai arī funkcijai var piekļūt, atlasot vajadzīgo dzērienu (tieši vai izmantojot izvēlni "More" (Vairāk)), pēc tam nospiežot "my" pogu.

3. Dzērienu gadījumā uz kafijas bāzes atlasiet stiprumu ar uz priekšu vērsto bultiņu ">" (B4).
4. Nospiediet "OK" (B3).
5. Zem kafijas snīpja noteikti jāpaliek atbilstoša izmēra krūze (A5), tad nospiediet "OK" (B3).
6. Dzēriena izvades procesā norises josla pakāpeniski piepildīsies. Kolīdz būs sasniegts ieprogrammējams minimālais daudzums, poga "OK" (B3) mirgos.
7. Kad krūzē sasniegts nepieciešamais daudzums, nospiediet "OK" (B3).
8. Nospiediet "OK" (B3), lai atlasītajā profilā saglabātu dzēriena jaunus parametrus.

Lūdzu, ņemiet vērā

- ja saglabāti, jaunie iestatījumi glabāsies TIKAI atlasītajā profilā (C3).
- Pielāgojot atsevišķu dzērienu, automātiski tiek pielāgota arī attiecīgā dzēriena dubultā (piem., Espresso) versija.
- No programmēšanas režīma var iziet jebkurā brīdī, nospiežot "↩" (B6): neviena ievadītā vērtība netiks saglabāta.
- Ja dzēriens jau ir ieprogrammēts, kafijas automāts pārrakstīs esošo programmējumu ar jauno.

Daudzumu tabula		
Dzēriens*	Standarta daudzums	Programmējams daudzums
Espresso	40 ml	20-180 ml
2X Espresso	40 ml + 40 ml	20-180 ml + 20-180 ml
Kafija	180 ml	100-270 ml
Long	160 ml	115-250 ml
Americano	150 ml	70-480 ml
Doppio+	120 ml	80-180 ml
Karstais ūdens	250 ml	20-420 ml

(*) Skaitļi un dzērienu veidi var atšķirties atkarībā no modeļa.

Magnifica Evo Next kafijas automāta tīrīšana

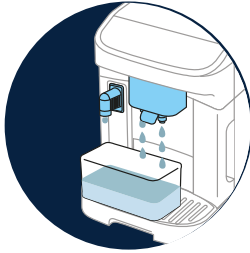

➔ KAFIJAS AUTOMĀTA IEKŠĒJAIS KONTŪRS

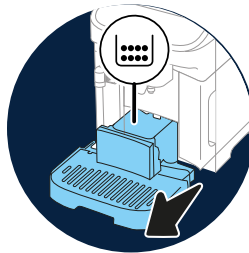

➔ KAFIJAS ATLIKUMU TVERTNE

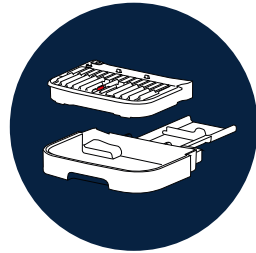

➔ PILĒŠANAS PABLĀTE UN PILĒŠANAS PABLĀTES

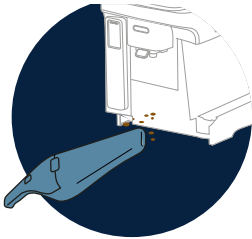

➔ REŽĢIS
➔ KAFIJAS AUTOMĀTA IEKŠPUSĒ

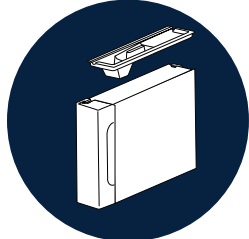

➔ ŪDENS TVERTNE



➔ KAFIJAS SNĪPIJI



➔ IZŅEMAMS GATAVOŠANAS BLOKS



➔ MALTĀS KAFIJAS PILTUVE

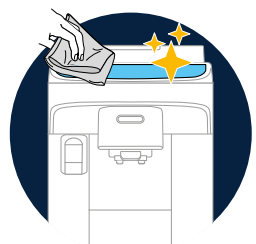

➔ VADĪBAS PANELIS (B)

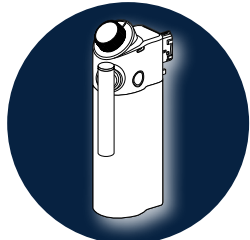

➔ PIENA KARAFES RŪPIĢA TĪRĪŠANA

Lūdzu, ņemiet vērā

- Neizmantojiet šķīdinātājus, abrazīvus tīrīšanas līdzekļus vai spirtu, lai tīrītu kafijas automātu. De'Longhi superautomātiskajiem kafijas automātiem tīrīšanai nav nepieciešamas ķīmiskas piedevas.
- Neizmantojiet metāla priekšmetus, lai notīrītu nosēdumus vai kafijas atlikumus, jo varat saskrāpēt metāla vai plastmasas virsmas.

Kurus priekšmetus drīkst mazgāt trauku mazgāšanas mašīnā

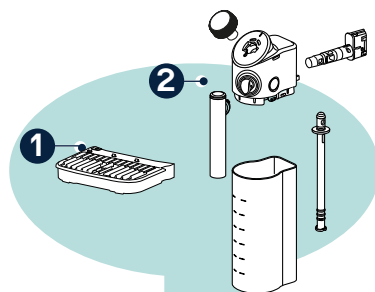

1 Pilēšanas paplātes režģis (A12)

2 Karstā Lattecrema karafe (visi komponenti jāizjauc)

Kafijas automāta iekšējais kontūrs

Ja kafijas automāts nav lietots ilgāk par 3–4 dienām, ļoti ieteicams pirms turpmākas lietošanas to ieslēgt ([Kafijas automāta ieslēgšana](#)) un 2 vai 3 reizes izskalot, atlasot attiecīgo funkciju “Skalošana”.

Lūdzu, ņemiet vērā

Iepriekš norādītās tīrīšanas procedūras laikā ūdens var iekļūt kafijas atlikumu tvertnē: tas ir normāli. (A11)

Kafijas atlikumu tvertne

Kad kafijas automāts to prasa, tas jāiztukšo un jāiztīra. Kafijas automātu nevar lietot, lai atkal gatavotu kafiju, kamēr kafijas atlikumu tvertne (A11) nav iztīrīta. 72 stundas pēc pirmās kafijas pagatavošanas automāts parādīs ziņojumu, kas norāda uz nepieciešamību iztukšot kafijas atlikumu tvertni, pat ja tvertne nav pilna (lai 72 stundas būtu pareizi aprēķinātas, automātu nedrīkst atvienot no elektrotīkla enerģijas padeves).

Svarīgi! Aplaucēšanās risks

Ja viens pēc otra tiek gatavoti vairāki dzērieni uz piena bāzes, metāla krūzišu režģis (A6) sakarst. Uzgaidiet, līdz tas atdziest, pirms tam pieskaraties, un rīkojieties ar to tikai no priekšpuses.

Tīrīšana (kad ierīce ir ieslēgta):

1. Izņemiet pilēšanas paplāti (A7) un kafijas atlikumu tvertni (A11);
2. Iztukšojiet pilēšanas paplāti un kafijas atlikumu tvertni un rūpīgi iztīriet visas paliekas, kas var būt uzkrājušās pamatnē.
3. Ievietojiet atpakaļ kafijas automātā pilēšanas paplāti ar režģi (A12) un kafijas atlikumu tvertni.

Svarīgi!

Izņemot pilēšanas paplāti, vienmēr jāiztukšo kafijas atlikumu tvertne, pat ja tā nav ievērojami pilna. Ja tas netiek izdarīts, var notikt tā, ka nākamā kafijas krūzišu gatavošanas laikā kafijas atlikumu tvertne var tikt pārpildīta, nosprostojojot ierīci.

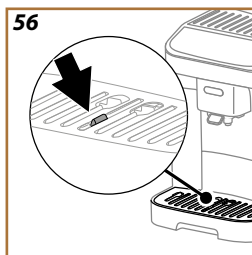

Pilēšanas paplāte un pilēšanas paplātes režģis

Pilēšanas paplāte (A7) ir aprīkota ar pludiņa veida līmeņa indikatoru (A13) (sarkanā krāsā), kas parāda ūdens daudzumu paplātē (56. att.).

Pirms indikators tiek izvērsts no krūzišu paplātes (A6), jāiztukšo un jāiztīra pilēšanas paplāte, pretējā gadījumā ūdens var pārplūst un sabojāt ierīci, virsmu, uz kuras tā novietota, vai tuvējo apkārtni. Lai izņemtu pilēšanas paplāti, turpiniet šādi:

1. Izņemiet pilēšanas paplāti ar visiem tās komponentiem (21. att.).
2. Izņemiet kafijas atlikumu tvertni (A11): iztukšojiet kafijas atlikumu tvertni;
3. Izņemiet krūzišu paplāti (A6) un krūzišu paplātes režģi (A12) un rūpīgi nomazgājiet visus komponentus: krūzišu paplātes režģi nedrīkst mazgāt trauku mazgāšanas mašīnā;
4. Ievietojiet atpakaļ kafijas automātā pilēšanas paplāti, nokomplektētu ar visiem tās komponentiem

Svarīgi!

Izņemot pilēšanas paplāti, vienmēr jāiztukšo kafijas atlikumu tvertne, pat ja tā nav ievērojami pilna. Ja tas netiek izdarīts, var notikt tā, ka nākamā kafijas krūzišu gatavošanas laikā kafijas atlikumu tvertne var tikt pārpildīta, nosprostojojot ierīci.

Kafijas automāta iekšpuse

Elektriskās strāvas trieciena risks!

Pirms iekšējo detaļu tīrīšanas kafijas automāts ir jāizslēdz (skatiet "Aukotomāta izslēgšana") un jāatvieno no elektrotīkla enerģijas padeves. Nekad neiegremdējiet kafijas automātu ūdenī

1. Regulāri pārbaudiet (aptuveni reizi mēnesī), vai ierīces iekšpuse (pieejama pēc pilēšanas paplātes izņemšanas (A15)) nav netīra;
2. Iztīriet visus nosēdumus ar putekļsūcēju

Ūdens tvertne

Periodiski (apmēram reizi mēnesī) un vienmēr, kad maināt ūdens mikstinātāja filtru (D5), iztīriet ūdens tvertni (A9).

1. Izņemiet ūdens tvertni, izņemiet ūdens mikstinātāja filtru (ja uzstādīts) un noskalojiet ar dzeramo ūdeni.
2. Iztukšojiet ūdens tvertni un iztīriet ar siltu ūdeni (aptuveni 40°C), ja nepieciešams, noslaukot ar tīru, neabrazīvu drānu. Noskalojiet tekošā ūdenī.
3. Atkal ievietojiet filtru, ja tas iepriekš izņemts, pēc tam piepildiet ūdens tvertni ar svaigu dzeramo ūdeni līdz līmenim MAX un ievietojiet to atpakaļ kafijas automātā.
4. (Tikai tādā gadījumā, ja uzstādīts ūdens mikstinātāja filtrs) izlaidiet 100 ml karsta ūdens, lai atkal aktivizētu filtru.

Lūdzu, ņemiet vērā!

Ja kafijas automāts nav izmantots ilgāk par 3 dienām, iztīriet tvertni, kā aprakstīts iepriekš.

Kafijas snīpi

1. Regulāri slaukiet kafijas snipi (A5) ar tīru drānu;
2. Pārbaudiet, vai atveres kafijas snipi nav nosprostotas. Ja nepieciešams, iztīriet kafijas nosēdumus ar zobu bakstāmo.

Izņemams gatavošanas bloks

Gatavošanas bloks (A16) jātīra vismaz reizi mēnesī.

Svarīgi!

Gatavošanas bloku nevar izvilkt, kamēr kafijas automāts ir ieslēgts.

1. Pārliedzieties, vai kafijas automāts izslēgšanās procedūru veicis pareizi (skatiet nodaļu "Automāta izslēgšana");
2. Izņemiet ūdens tvertni (A9) (4. att.);
3. Atveriet gatavošanas bloka pārloku (A14) (57. att.) kafijas automāta labajā pusē, atbrīvojot augšējo fiksatoru;
4. Iespiediet abas krāsainās atbrīvošanas pogas uz iekšu (58. att.), vienlaikus velkot gatavošanas bloku uz āru;
5. Iegremdējiet gatavošanas bloku svaigā dzeramajā ūdenī uz aptuveni 5 minūtēm, pēc tam skalojiet zem krāna.

Svarīgi!

SKALOJIET TIKAI AR ŪDENI
NEKĀDU MAZGĀŠANAS LĪDZEKĻU — BEZ TRAUKU MAZGĀJAMĀS
MAŠĪNAS

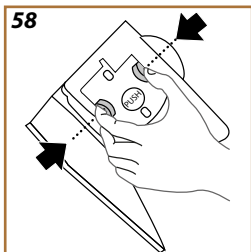
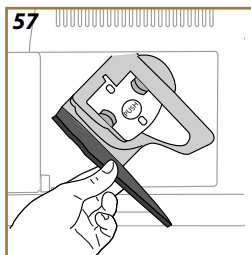

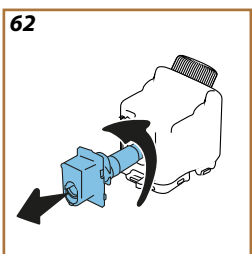
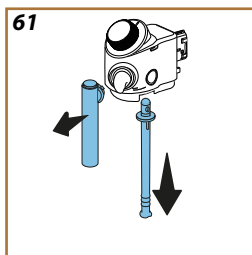
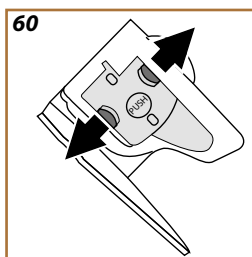
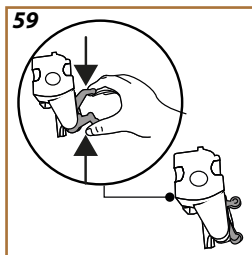

- Nelietojiet mazgāšanas līdzekļus gatavošanas bloka tīrīšanā, jo tie var radīt bojājumus.
- Izmantojiet suku, lai iztīrītu visus kafijas nosēdumus, kas atlikuši gatavošanas bloka korpusā, redzami pa attiecīgo atloku.
- Pēc tīrīšanas atlieciet atpakal vietā gatavošanas bloku, iebidot to korpusā, tad uzspiediet uz komponenta, līdz tas ar klikšķi nofiksējas vietā.

Lūdzu, ņemiet vērā!

Ja gatavošanas bloku ir grūti uzstādīt, pielāgojiet to atbilstošam izmēram (pirms ievietošanas), piespiežot abas sviras (59. att.).

- Pēc ievietošanas pārliecinieties, vai abas krāsainās pogas ir izvirzījušās uz āru (60. att.);
- Aizveriet gatavošanas bloka pārloku un pārliecinieties, vai tas stingri turas savā vietā.
- Atlieciet atpakal ūdens tvertni kafijas automātā.

Maltās kafijas piltuve

Regulāri tīriet iepriekšēji maltās kafijas piltuvi (aptuveni reizi mēnesī) ar suku. Rīkojieties šādi.

- Izslēdziet kafijas automātu (skatiet "Automāta izslēgšana").
- atveriet piltuves pārloku (A2);
- Iztīriet piltuvi ar suku.
- Aizveriet pārloku.

Svarīgi!

Pēc tīrīšanas pārliecinieties, vai piltuvē nav palicis kāds piederums. Nodrošiniet, lai darbības laikā piltuvē nebūtu svešķermeņu, jo tas var sabojāt kafijas automātu.

Vadības panelis (B)

- Izslēdziet kafijas automātu (skatiet "Automāta izslēgšana").
- Noslaukiet ar mikstu neskrāpējošu drānu.
- Stingri piespiediet, lai noberztu pirkstu nospiedumus, tomēr neliejojiet pārmērīgu spēku.

Piena karafes rūpīga tīrīšana

Šī darbība laika gaitā garantēs optimālus rezultātus. Rīkojieties šādi.

- Nospiediet atbrīvošanas pogu (E4) un paceliet vāku (51. att.).
- Pagrieziet piena izvades snīpi (E6) uz augšu un velciet uz āru, līdz tas ir atdalīts (61. att.); izvelciet ārā ieplūdes caurulīti (E7) (61. att.).
- Noņemiet savienotāju (E5), griežot pretēji pulksteņrādītāju kustības virzienam, un saudzīgi izvelciet ārā (62. att.).
- Pagrieziet ripu (E2) pozīcijā "Remove" (Noņemt) un novelciet nost (63. att.).

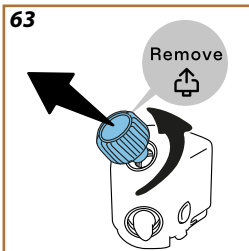

5. Mazgājiet trauku mazgāšanas mašīnā (ieteicams) vai ar rokām, kā aprakstīts turpinājumā.
 - Trauku mazgāšanas mašīnā: Noskalojiet visus komponentus ar siltu dzeramo ūdeni (vismaz 40°C): novietojiet karafes vāku trauku mazgāšanas mašīnas augšējā grozā, stāvus vertikāli uz tā malas, un mazākās noņemamās daļas (izplūdes caurulīte, ieplūdes caurulīte, savienotājs, ripa) galda piederumu grozā (64. att.). Palaidiet mazgāšanas programmu 50°C temperatūrā, piem., Eco standarta programmu

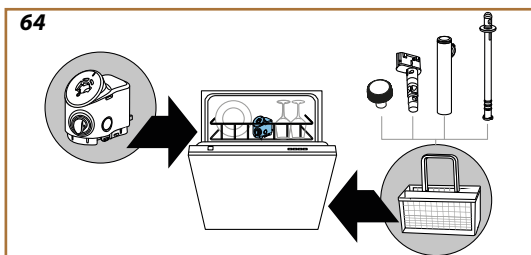

- Mazgājot ar rokām: Rūpīgi noskalojiet visus komponentus ar karstu dzeramo ūdeni (vismaz 40°C), lai nodrošinātu, ka visas redzamās paliekas ir notīrītas: ūdens noteikti jāizvada caur visām atverēm. Tad iegremdējiet visus komponentus karsta dzeramā ūdens (vismaz

40°C) un trauku mazgāšanas līdzekļa šķīdumā vismaz uz 30 minūtēm. Rūpīgi skalojiet visus komponentus ar karstu dzeramo ūdeni, katru atsevišķi noberžot starp pirkstiem un ikšķiem.

6. Pārlicinieties, vai zem ripas dobumā un kanālā nav palikuši piena atlikumi (65. att.). Ja nepieciešams, iztīriet ar zobu bakstāmo.
7. Pārbaudiet, vai ieplūdes caurulīte un izplūdes caurulīte nav nosprogotas ar piena nosēdumiem.
8. Nosusiniet komponentus ar tīru sausu drānu.
9. Atkal salieciet visus piena karafes komponentus.

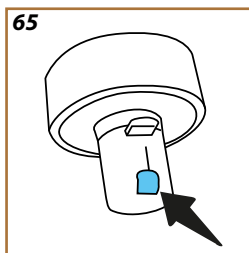

Lūdzu, ņemiet vērā!

Kafijas automāts regulāri atgādina par nepieciešamību rūpīgi iztīrīt piena karafi, norādot pilnu darbību secību.

**Svarīgi!**

- Pirms lietošanas izlasiet instrukcijas un apzīmējumus uz atkalķotāja iepakojuma.
- Izmantojiet tikai De'Longhi piegādāto atkalķotāju. Ja tiek izmantots nepiemērots atkalķošanas līdzeklis vai atkalķošana netiek veikta pareizi un tad, kad vajadzīgs, kafijas automātam var rasties defekti, uz kuriem ražotāja garantija neattiecas.
- Atkalķošanas līdzeklis var sabojāt jutīgas virsmas. Ja produkts ir nejausi izšļakstījies, uzreiz nožāvējiet.

Lai atkalķotu	
Atkalķošanas līdzeklis	De'Longhi atkalķošanas līdzeklis (D4)
Tvertne	leteicamā ietilpība: 2 litri
Laiks	~25min

Atkalķojiet kafijas automātu, kad sākumlapā parādās attiecīgais ziņojums: lai atkalķošanu veiktu uzreiz, nospiediet "OK" (B3) un soli pa solim izpildiet norādījumus, kādi lasāmi kafijas automāta displejā (B11). Lai atliktu atkalķošanu uz vēlāku laiku, nospiediet "↶" (B6): sākumlapā joprojām būs redzams attiecīgais simbols (C2) kā atgādinājums, ka jāveic atkalķošana. (Ziņa no jauna parādīsies katru reizi, kad kafijas automāts tiks ieslēgts.)

Lai piekļūtu atkalķošanas izvēlei:

1. Nospiediet  pogu (B2).
2. Ar ritināšanas bultiņu ">" (B4) vai "<" (B5) atlasiet "Maintenance" (Apkope). Nospiediet "OK" (B3).
3. Ar ritināšanas bultiņu ">" (B4) vai "<" (B5) atlasiet "Descaling" (Atkalķošana). Nospiediet "OK", lai skatītu norādījumus.
4. Piestipriniet karstā ūdens snipi (D2)(7. att.);
5. Izņemiet un iztukšojiet pilēšanas paplāti (A7) un kafijas atlikumu tvertni (A11) (21. att.): tad abas atlieciet atpakaļ kafijas automātā un nospiediet ">" (B4);
6. Izņemiet ūdens tvertni (A9), paceliet vāku un (ja ievietots) izņemiet filtru (D5). Pilnībā iztukšojiet tvertni un nospiediet ">" (B4), lai turpinātu;
7. Leļejiet atkalķotāju (D4) ūdens tvertnē līdz līmenim A, kas atzīmēts tvertnes iekšpusē (līdzvērtīgi vienam 100 ml vienreizlietojamajam iepakojumam), pēc tam pievienojiet dzeramo ūdeni (vienu litru) līdz līmenim B (66. att.). Atlieciet atpakaļ ūdens tvertni (ar vāku) un nospiediet ">" (B4) (nospiediet "<" (B4), lai atgrieztos iepriekšējā ekrānā, vai "↶" (B6), lai izietu no procedūras, atceroties šajā gadījumā izliet atkalķošanas šķīdumu no tvertnes).

66

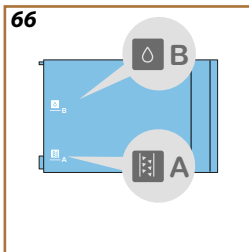

-
8. Novietojiet tukšu trauku ar vismaz 2 litru ietilpību zem snīpja (A5) un (D2) (9. att.). Nospiediet "OK" (B3), lai sāktu procedūru.

Svarīgi! Aplaucēšanās risks

No snīpjiem ārā plūst karsts ūdens ar skābes piemaisījumu. Attiecīgi ievērojiet piesardzību, lai nesaskartos ar šī šķīduma šļakatām.

9. Sākas atkaļķošanas programma, un no karstā ūdens snīpja un kafijas snīpja izplūst atkaļķošanas līdzekļa šķīdums; lai noņemtu kaļķakmens nogulsnes no kafijas automāta iekšpuses, automātiski ar noteiktiem intervāliem skalošana tiek veikta vairākas reizes pēc kārtas. Pēc aptuveni 15 minūtēm atkaļķošanas darbība beidzas.
10. Tagad kafijas automātu var izskalot ar aukstu ūdeni. Iztukšojiet trauku, kas izmantots atkaļķošanas šķīduma savākšanai. Izņemiet un iztukšojiet ūdens tvertni, rūpīgi izskalojiet to zem tekoša ūdens, pēc tam piepildiet ar aukstu ūdeni līdz līmenim MAX un ievietojiet to atpakaļ kafijas automātā. Nospiediet ">" (B4)
11. Pēc trauka iztukšošanas, kas iepriekš izmantots atkaļķošanas līdzekļa šķīduma savākšanai, novietojiet to atpakaļ zem snīpjiem un nospiediet "OK" (B3), lai palaistu pirmo skalošanu;
12. Karstais ūdens tiek izvadīts no karstā ūdens snīpja un no kafijas snīpja.
13. Kad ūdens tvertnē ir beidzies, izlejiet trauku, kas izmantots skalošanas ūdens savākšanai.
14. Izņemiet ūdens tvertni un ievietojiet atpakaļ ūdens mikstinātāja filtru, ja iepriekš to izņēmat. Nospiediet ">" (B4), lai turpinātu;
15. Piepildiet tvertni ar svaigu ūdeni līdz līmenim MAX un ievietojiet atpakaļ kafijas automātā; Nospiediet ">" (B4), lai turpinātu;
16. Pēc trauka iztukšošanas, kas iepriekš tika izmantots atkaļķošanas līdzekļa šķīduma savākšanai, novietojiet to atpakaļ zem snīpjiem un nospiediet "OK" (B3), lai sāktu nākamo skalošanas ciklu;
17. Kad ūdens tvertnē ir beidzies, izlejiet trauku, kas izmantots skalošanas ūdens savākšanai, tad izņemiet un iztukšojiet pilēšanas paplāti un kafijas atlikumu tvertni, pēc tam ievietojiet atpakaļ kafijas automātā: nospiediet "OK" (B3).
18. Izņemiet ūdens tvertni (A9), uzpildiet līdz līmenim MAX un atlieciet atpakaļ kafijas automātā;
19. Tagad atkaļķošanas procedūra ir pabeigta: nospiediet "OK" (B3) .

Lūdzu, ņemiet vērā!

- Ja atkaļķošanas cikls nav sekmīgi pabeigts (piem., elektroenerģijas padeves pārtraukuma dēļ), kafijas automāts tiks atkārtot visu procedūru.
- Ūdens var nokļūt kafijas atlikumu tvertnē (A11) atkaļķošanas procedūras laikā. Tas ir pilnībā normāli.
- Ja ūdens tvertne (A9) atkaļķošanas nolūkā nebija papildīta līdz līmenim MAX, kafijas automāts pieprasa trešo skalošanu, lai garantētu, ka atkaļķošanas šķīdums ir pilnībā iztīrīts no ierīces iekšējiem kontūriem. Pirms sākt skalošanu, iztukšojiet pilešanas paplāti (A7).

Magnifica Evo Next Bieži un trauksmes ziņojumi

Can you insert the water tank?

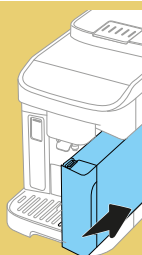

- Ūdens tvertne (A9) nav savā vietā. Atlieciet tvertni atpakaļ kafijas automātā pareizi un iespiediet līdz galam.

Oops! it looks like you're out of coffee beans. Time to add some more. (Ui! izskatās, ka beigušās pupiņas. Laiks papildināt.)



- Beigušās kafijas pupiņas. Piepildiet pupiņu tvertni (A1) un nospiediet OK (B3), lai atsāktu gatavošanu.

You haven't added the pre-ground coffee. Add it now. One scoop only! (nav pievienota maltā kafija, izdariet to tagad. Tikai vienu kausiņu!)



- atlasīta malta kafija (☞), taču piltuvē maltā kafija nav iebērta. Pārlicinieties, kad atverat pārloku (A2), vai piltuve nav aizsprostota, tad iebēriet vienu striķētu kausiņu (D1) maltas kafijas un nospiediet OK (B3), lai atsāktu gatavošanu.



I am unable to complete your drink. Please empty the grounds container and drip tray and try again. Vai varat ievietot ūdens tvertni? Es nevaru pabeigt dzēriena gatavošanu. Lūdzu, iztukšojiet kafijas atlikumu tvertni un pilēšanas paplāti un mēģiniet vēlreiz.

- Izmantots pārāk daudz kafijas. Nospiediet OK (B3), izņemiet pilēšanas paplāti (A7) un kafijas atlikumu tvertni (A11), abus iztukšojiet, tad atlieciet atpakaļ visas daļas kafijas automātā un atkārtojiet gatavošanu.



I am unable to complete your drink. Please reduce the pre-ground quantity, empty the grounds container and try again (Nav iespējams pabeigt šo dzērienu. Lūdzu, samaziniet iepriekšēji maltās kafijas daudzumu, iztukšojiet kafijas atlikumu tvertni un mēģiniet vēlreiz)

- Izmantots pārāk daudz iepriekšēji maltās kafijas.
Nospiediet OK (B3), izņemiet pilēšanas paplāti (A7) un kafijas atlikumu tvertni (A11), abus iztukšojiet, tad atlieciet atpakaļ visas daļas kafijas automātā un atkārtojiet gatavošanu, samazinot maltās kafijas daudzumu (maksimums, viens kausiņš).



I am unable to complete your drink. Adjust the coffee grinder by turning the dial to give a finer setting, 1 step at a time (+1) (Nevaru pabeigt dzēriena gatavošanu. Regulējiet kafijas dzirnaviņas, griežot ripu, lai iestatītu smalkāku malumu, pa 1 pakāpei vienā reizē (+1))

- Tā kā pupiņas samaltas pārāk smalki, kafija tiek izvadīta pārāk lēni vai vispār netiek izvadīta
Nospiediet "OK" (B3) un noregulējiet kafijas dzirnaviņas, kā vajadzīgs (skatiet sadaļu "Kafijas dzirnaviņas").



*Sorry, I am unable to complete your drink.
Please reduce the intensity and try again (Piedodiet, nav iespējams pabeigt šo dzērienu. Samaziniet stiprumu un mēģiniet vēlreiz)*

- Tā kā pupiņas samaltas pārāk smalki, kafija tiek izvadīta pārāk lēni vai vispār netiek izvadīta
Nospiediet OK (B3), lai atgrieztos sākumlapā. Atkārtojiet gatavošanu, atlasot mazāka stipruma iestatījumu no pielāgošanas izvēlnes (skatiet [Dzērieni uz kafijas bāzes](#)).



I am unable to complete your drink. Please reduce the pre-ground coffee quantity and try again (Nevaru pabeigt dzēriena gatavošanu. Lūdzu, samaziniet iepriekšēji maltās kafijas daudzumu un mēģiniet vēlreiz)

- Izmantots pārāk daudz iepriekšēji maltās kafijas.
Nospiediet OK (B3) un atkārtojiet gatavošanu, samazinot maltās kafijas daudzumu (maksimums, 1 kausiņš).



Please empty the drip tray and the grounds container (Lūdzu, iztukšojiet pilēšanas paplāti un kafijas atlikumu tvertni)

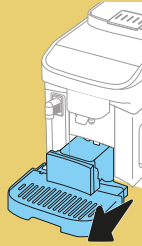

- Kafijas atlikumu tvertne (A11) ir pilna.
Iztīriet, kā aprakstīts sadaļā “Kafijas atlikumu tvertne”

Please insert grounds container and drip tray (Ievietojiet kafijas atlikumu tvertni un pilēšanas paplāti)

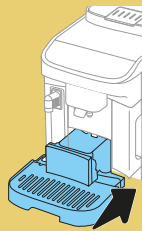

- Pilēšanas paplāte (A7) un/vai kafijas atlikumu tvertne (A11) nav pareizi ievietota vai trūkst
Ievietojiet pilēšanas paplāti kopā ar kafijas atlikumu tvertni un iespiediet līdz galam

Can you insert the brewing unit (Vai varat ievietot gatavošanas bloku)?

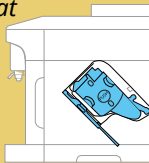

- Gatavošanas bloks pēc tīrīšanas nav ievietots atpakaļ (A16)
Ievietojiet gatavošanas bloku, kā aprakstīts nodaļā “Izņemams gatavošanas bloks”

Please insert the water spout (Lūdzu, ievietojiet ūdens snīpi)

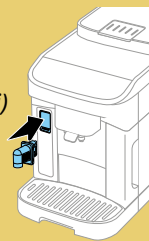

- Ūdens snīpis (D2) nav pareizi ievietots vai trūkst.
Piestipriniet ūdens snīpi un iebīdiet līdz galam: kafijas automāts raida signālu (ja iespējota signāla funkcija).

Can you insert the LatteCrema Hot carafe? (Vai varat uzstādīt LatteCrema Hot karafi?)



- Piena karafe (E) nav ievietota pareizi vai tās trūkst. Ievietojiet piena karafi un iebidiet līdz galam: kafijas automāts raida pikstienu (ja iespējota pikstiena funkcija).

Time to clean the milk carafe Place a recipient under the milk spout. (Laiks tīrīt piena karafi. Novietojiet trauku zem piena snīpja.) Ready? (Vai jā?)



- Katru reizi, kad tiek gatavots dzēriens uz piena bāzes, kafijas automāts lūdz iztīrīt karafi (E) (tīrīšanas funkcija). Rīkojieties, kā aprakstīts sadaļā . Piena karafes tīrīšana pēc katra lietojuma (tīrīšanas funkcija)

Remember to store the milk carafe in the fridge (Atcerieties, ka piena karafe jātur ledusskapī)



- Pagatavots dzēriens uz piena bāzes, taču piena karafe (E) joprojām atrodas kafijas automātā. Izņemiet piena karafi un ievietojiet ledusskapī.

Just doing a little cleaning. I'll be back in a few seconds (Tikai veicu nelielu tīrīšanu. Pēc dažām sekundēm atkal darbošos)

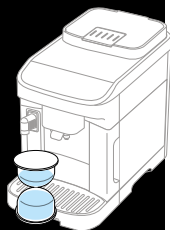

- Kafijas automāts ir noteicis piesārņojumu iekšējos kontūrās. Nogaidiet, līdz kafijas automāts atkal ir gatavs lietojumam, un atlasiet no jauna vajadzīgo dzērienu. Ja problēma joprojām pastāv, sazinieties ar pilnvarotu servisa centru.



*It's time to replace your water filter
(Laiks mainīt ūdens filtru.) Ready? (Vai jā?)*

- Ūdens mikstinātāja filtrs (D5) ir nolietots. Nospiediet "OK" (B3), lai filtru izņemtu/nomainītu, vai "↶" (B6), ja jums ir nodoms to darīt vēlāk. Izpildiet norādījumus sadaļā [Ūdens filtrs](#).

*The water circuit is out
of water.
Ready to refill? (Ūdens
kontūrā nav ūdens? Vai
uzpildīsiet?)*



- Ūdens kontūrs ir tukšs. Nospiediet "OK" (B3), lai piepildītu kontūru: ūdens plūsma tiks apturēta automātiski. Ja problēma joprojām pastāv, pārļiecinieties, vai ūdens tvertne (A9) ir pilnībā iebīdīta līdz galam.
- Uzstādīts jauns ūdens mikstinātāja filtrs
Norādījumiem par jaunā filtra uzstādīšanu (D5) (sadaļā [Ūdens filtrs](#)) noteikti jābūt izpildītiem pareizi. Ja problēma joprojām pastāv, izņemiet ūdens filtru.



*It's time to descale. (Laiks atkalķot).
Ready? (Vai jā?)
(25 min)*

- Norāda, ka kafijas automāts jāatkalķo. Lai turpinātu ar atkalķošanu, nospiediet "OK" (B3) un izpildiet vadīto procedūru, pretējā gadījumā nospiediet "↶" (B6): tādā gadījumā sākumlapā (C) joprojām tiek rādīts simbols  (C2) kā atgādinājums, ka nepieciešama atkalķošana (skatiet nodaļu [Atkalķošana](#)).



Add De'Longhi descaler
(up to level A), and
water (up to level B)
(Pievienojiet De'Longhi
atkaļķotāju (līdz
līmenim A) un ūdeni
(līdz līmenim B))

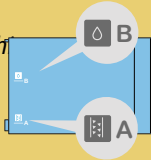

- Vadītās procedūras laikā, gatavojoties atkaļķošanas cikla sākumam, ūdens tvertnē ielietā atkaļķošanas šķīduma daudzums nav bijis pietiekams. Sagatavojiet šķīdumu, kā aprakstīts nodaļā [Atkaļķošana](#)

Time to fill the water
tank with fresh water.
(Laiks piepildīt ūdens
tvertni ar svaigu ūdeni
un tad to ievietot.)



- Tvertnē nepietiek ūdens
Izņemiet tvertni (A9) (4. att.),
uzpildiet ar svaigu dzeramo
ūdeni līdz līmenim MAX (5. att.) un
atlieciet atpakaļ kafijas automātā.
- Tvertne nav pareizi ievietota
Atlieciet tvertni atpakaļ pareizi
un iespiediet līdz galam.



Oops, the process has been interrupted
(Ui, process ir pārtraukts). Ready to
continue? (Vai turpināt?)

- Atkaļķošana ir pārtraukta vai nav pabeigta pareizi
Nospiediet OK (B3), lai turpinātu
(skatiet nodaļu [Atkaļķošana](#)).
- Filtra uzstādīšana pārtraukta vai nav pabeigta pareizi
Nospiediet OK, lai turpinātu
(skatiet nodaļu [Ūdens filtrs](#)).



Something's not right: can you refer
to the user manual please? (Kaut kas
nav pareizi: vai, lūdzu, varat ieskatīties
lietotāja pamācībā?)

- Kafijas automāta iekšpuse ir ļoti
netīra.
Rūpīgi iztīriet automāta iekšpusi,
kā aprakstīts nodaļā [kafijas
automāta tīrīšana](#). Ja pēc tīrīšanas
ziņojums joprojām ir redzams,
sazinieties ar De'Longhi klientu
apkalpošanas dienestu un/vai
apstiprinātu servisa centru.

- **Kafija nav karsta (1)**

Kopš pēdējās gatavošanas reizes ir pagājušas 2–3 minūtes, un kafijas automāta iekšējais kontūrs ir atdzisis: šajā situācijā ir ieteicams veikt karstu skalošanu.

Sāku lapā nospiediet , lai atvērtu iestatījumu izvēlni.



*Dodieties uz sadaļu “Maintenance” (Apkope), atlasiet vienumu **Skalošana** un rīkojieties, kā norādīts, lai sāktu padevi. Pēc dažām sekundēm no boilerā tiek izdalīts karsts ūdens, lai iztīrītu un uzkarstētu kafijas automāta iekšējo kontūru.*

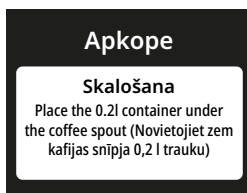

- **Kafija nav karsta (2)**

Krūzītes nav uzsildītas..

Uzsildiet krūzītes, skalojot ar karstu ūdeni.

*(Lūdzu, ņemiet vērā: var izmantot funkciju **Karstais ūdens**).*

- **Kafija nav karsta (3)**

*Kafijas gatavošanai iestatītā temperatūra ir pārāk zema. Atlasiet augstāku temperatūru, kā norādīts turpinājumā:
Sāku lapā nospiediet , lai atvērtu iestatījumu izvēlni.*



*Dodieties uz sadaļu "Preferences", atlasiet vienu **Kafijas temperatūra** un rīkojieties, kā norādīts, lai atlasītu augstāku temperatūru.*

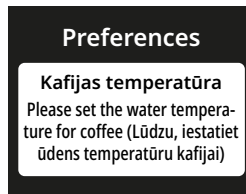

- **Kafija nav karsta (4)**

*Vajadzīga atkalīkošana: rīkojieties, kā atspoguļots nodaļā **Atkalīkošana**. Ja tas ir izdarīts, pārlicinieties, vai ūdens cietības iestatījums atbilst vietējā ūdens apgādes pakalpojumu sniedzēja nodrošinātājam ūdenim (skatiet **Ūdens cietības pārbaude** un **Ūdens cietības iestatīšana**).*

-
- **Kafija ir vāja vai nav pietiekami krēmīga (1)**
*Kafija ir samalta pārāk rupji. Regulējiet maluma līmeni, ievērojot turpmākos padomus:
sākumlapā nospiediet  lai ieietu iestatījumu izvēlnē.*



*Dodiets uz sadaļu, kurā ir "Preferences", atlasiet vienumu **Kafijas dzirnaviņas** un turpiniet ar kafijas dzirnaviņu ripas regulēšanu (A17), kā norādīts.*

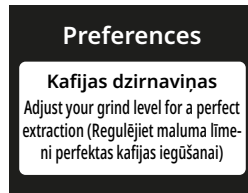

- **Kafija ir vāja vai nav pietiekami krēmīga (2)**
*Kafija nav piemērota.
Izmantojiet espresso automātiem piemērotas kafijas pupiņas.*
- **Kafija ir vāja vai nav pietiekami krēmīga (3)**
Kafija nav svaiga: iepakojums pārāk ilgi ir atvērts un kafijas pupiņas ir zaudējušas garšu.

-
- Kafija tiek izvadīta pārāk lēni vai pa pilienam
*Kafija ir samalta pārāk smalki. Regulējiet maluma līmeni, ievērojot turpmākos padomus:
sākumlapā nospiediet  lai ieietu iestatījumu izvēlnē.*



Dodiets uz sadaļu, kurā ir "Preferences", atlasiet vienumu Kafijas dzirnaviņas un turpiniet ar kafijas dzirnaviņu ripas regulēšanu (A17), kā norādīts.



- Kafija neplūst ārā pa vienu vai abiem snīpjiem. (A5)
Kafijas snīpji ir nosprostoti. Notīriet, kā aprakstīts sadaļā

 **KAFIJAS SNĪPJI**



-
- Pagatavotā kafija ir ūdeņaina

*Piltuve ir aizsprostota.
Notīriet, kā aprakstīts sadaļā*

➔ **MALTĀS KAFIJAS PILTUVE**



- Tiek padots mazāk dzēriena kā iestatīts

*Ūdens daudzums tvertnē (A9) nav pietiekams.
vienmēr uzpildiet tvertni vismaz līdz līmenim MAX*

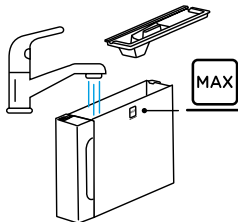

-
- Gatavošanas bloku (A16) nevar izņemt.
*Kafijas automāts nav pareizi izslēgts.
Izslēdziet nospiežot  (B1) (skatiet Automāta izslēgšana)*
 - Pabeidzot atkaļķošanas ciklu, kafijas automāts aicina skalošanu veikt trešo reizi
*Divu skalošanas ciklu laikā ūdens tvertne (A9) nav uzpildīta līdz MAX līmenim
Izpildiet kafijas automāta norādīto procedūru, tomēr vispirms iztukšojiet pilēšanas paplāti (A7), lai nepieļautu ūdens pārplūšanu.*
 - Krūzīšu plauktiņš (A3) ir karsts.
Vairāki dzērieni ir pagatavoti ar īsu laika intervālu.
 - Pēc tīrīšanas pilēšanas paplāti nevar likt atpakaļ (A7) kafijas automātā.
*Kondensāta paplāte (A10) is nav ievietota pareizi
Pārbaudiet, vai kondensāta paplāte ir ievietota pareizi..*
 - Kafijas automāts izdala tvaiku no pilēšanas paplātes (A7), un/vai uz virsmas, kur atrodas kafijas automāts, ir ūdens.
*Pilēšanas paplātes režģis (A12) pēc tīrīšanas nav ievietots atpakaļ.
Ievietojiet režģi atpakaļ pilēšanas paplātē.*

- Piens veido lielus burbuļus vai šļakstās no piena snīpja (E6), vai nav pietiekami saputots (1).

Lattecrema HOT	
 Govs piens	
Pilnpiens (tauku saturs >3,5%)	✓
Dalēji attaukots piens (tauku saturs starp 1,5 un 1,8%)	
Vājpiens (tauku saturs <0,5%)	
Augu izcelsmes dzērieni	
 Soja	✓
 Mandeles	✓
 Auzas	✓

Izmantojiet govus pienu vai augu izcelsmes dzērienus ledusskapja temperatūrā (ap 5°C).

Ja rezultāts joprojām neatbilst jūsu vēlmēm, mēģiniet lietot cita ražotāja pienu.

Lai rezultāti būtu labāki, augu izcelsmes dzērienu gadījumā lietojiet "Barista" versijas.

- Piens veido lielus burbuļus vai šļakstās no piena snīpja (E6), vai nav pietiekami saputots (2).

Rūpīgi notīriet piena karafes vāku (E1), kā norādīts nodaļā "Piena karafes tīrīšana pēc katra lietojuma (tīrīšanas funkcija)" un "Piena karafes rūpīga tīrīšana"

Magnifica Evo Next Tehniskie dati

Spriegums:	220–240 V~ 50–60 Hz maks. 10 A	
Jauda:	1450 W	
Spiediens:	1,5 MPa (15 bāri)	
Ūdens tvertnes ietilpība:	1,9 l	
Izmēri GxPxA:	240 x 440 x 360 mm	
Vada garums:	1200 mm	
Svars:		9,6 kg
Pupiņu tvertnes ietilpība:	250 g	

De'Longhi patur tiesības jebkurā laikā mainīt savu produktu tehnisko specifikāciju un konstrukciju, neietekmējot funkcionalitāti un kvalitāti.

Padomi enerģijas taupīšanai

- Lai samazinātu enerģijas patēriņu, izņemiet piena karafi (E) pēc viena vai vairāk dzērienu pagatavošanas.
- Iestatiet automātisko izslēgšanos uz 15 minūtēm (skatiet sadaļu “Automātiskā izslēgšanās”);
- Iespējojiet enerģijas taupīšanu (skatiet sadaļu “Enerģijas taupīšana”);
- Vienmēr veiciet atkaļķošanas procedūru, kad kafijas automāts to prasa (skatiet [Atkaļķošana](#)).

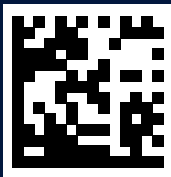

57132C9063_00_0524