



Bruksanvisning

ECAM31X.6Y - 31X.8Y

**MAGNIFICA**  
— EVO NEXT —

**DēLonghi**

<b>BESKRIVELSE AV MASKINEN (A)</b> .....	4
<b>BESKRIVELSE AV KONTROLLPANEL (B)</b> .....	6
Etter drikkevalg (Eks. Espresso).....	7
<b>BESKRIVELSE AV HJEMMESIDE (C)</b> .....	7
<b>BESKRIVELSE AV TILBEHØR*(D)</b> .....	8
<b>BESKRIVELSE AV MELKEKANNE (E)</b> .....	9
<b>FØRSTE BRUK AV MASKINEN</b> .....	10
Velg ditt språk .....	10
Fyll vanntanken .....	11
Klargjør maskinen .....	11
Første tilkobling .....	11
Kontroller hardheten til vannet .....	12
Still inn vannhardheten .....	12
Installasjon av filter .....	13
Veiledning .....	14
Support for maskinfunksjon .....	14
<b>SLÅ PÅ MASKINEN</b> .....	15
Slå av apparatet for en lengre periode.....	16
<b>SLÅ AV MASKINEN</b> .....	16
Gå inn i menyinnstillingene.....	17
<b>MENYINNSTILLINGER</b> .....	17
Skylling .....	17
Avkalking .....	18
Vannfilter .....	18
Melkekanne.....	19
Tømme krets.....	19
Auto-av .....	20
Lydsignal .....	21
Energisparing .....	21
Kaffetemperatur .....	21
Kaffekverninnst .....	22
Vannhardhet .....	22
Statistikk .....	23
Språk .....	23
Standardverdier.....	23
Serienummer .....	24
Support .....	24
<b>PROFILVALG</b> .....	25
Klargjøre maskinen for å lage kaffedrikker .....	26
Direkte kaffedrikkevalg.....	26
Drikker fra “More”-meny (B10) .....	26

<b>KAFFEDRIKKER</b> .....	<b>26</b>
Tilberedelse med forhåndsmalt kaffe .....	27
Anbefalinger for en varmere kaffe .....	28
<b>INDIKASJONER FOR KAFFEDRIKKER</b> .....	<b>28</b>
<b>MELKEDRIKK</b> .....	<b>29</b>
Tilberedelse av melkekanne .....	29
Hvilken melk skal brukes? .....	29
Fyll og sett på plass melkekannen .....	29
Tilberedelse av melkedrikk .....	30
Rengjøring av kaffekanne etter hver bruk (clean funksjon) .....	30
Hvis det skal foretas flere tilberedelser etter hverandre: .....	30
Når tilberedelsen er ferdig er melkebeholderen tom, eller det er ikke tilstrekkelig melk til andre oppskrifter .....	30
Når tilberedelsen er ferdig er det fortsatt igjen tilstrekkelig melk til andre oppskrifter .....	31
Generelle merknader for tilberedelse av kaffedrikker: .....	31
<b>VARMT VANN</b> .....	<b>32</b>
<b>“MY”-FUNKSJON</b> .....	<b>33</b>
<b>RENGJØRING AV MASKINEN</b> .....	<b>34</b>
Maskinens innvendige rørkrets .....	35
Beholder for kaffegrut .....	35
Dryppeskål og kopperist .....	36
Innsiden av maskinen .....	37
Vanntank .....	37
Dyser i kaffeuttak .....	37
Uttrekkbar bryggeenhet .....	37
Trakt for forhåndsmalt kaffe .....	38
Kontrollpanel (B) .....	38
Rengjøring av melkekannen .....	39
<b>AVKALKING</b> .....	<b>40</b>
<b>HYPPIGE MELDINGER OG ALARMMELDINGER</b> .....	<b>43</b>
<b>FAQ</b> .....	<b>49</b>
<b>TEKNISKE EGENSKAPER</b> .....	<b>56</b>
Anbefalinger for å spare energi .....	56

## Magnifica Evo Next Beskrivelse av maskinen (A)

---

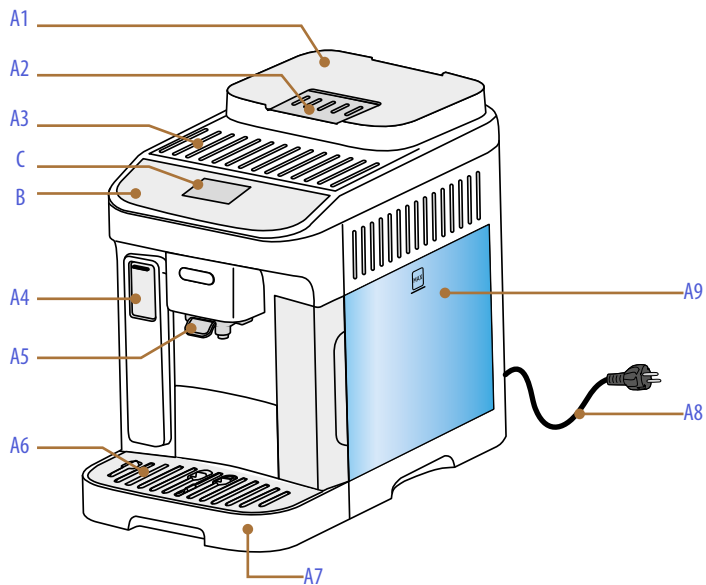

- A1.** Bønnebeholder med lokk
- A2.** Traktluke for forhåndsmalt kaffe
- A3.** Koppebrett
- A4.** Luke til tilbehørskobling
- A5.** Kaffeuttak (kan reguleres i høyden)
- A6.** Koppebrett
- A7.** Dryppeskål
- A8.** Strømledning
- A9.** Uttrekkelig vannbeholder

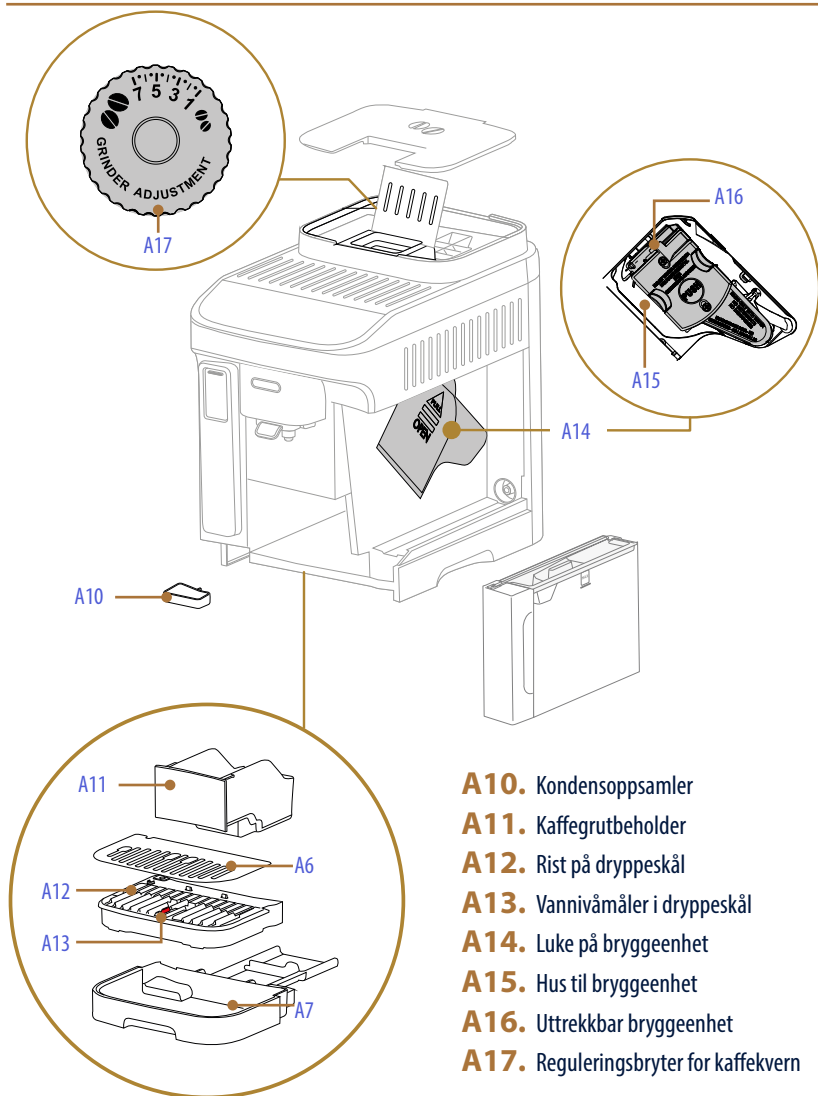

## Magnifica Evo Next Beskrivelse av kontrollpanel (B)

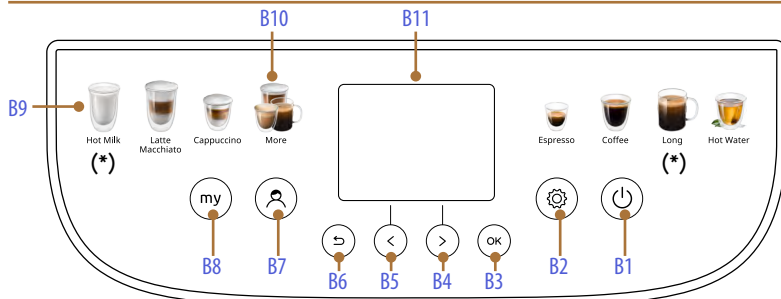

- B1.** Bryter ON/Standby
- B2.** Tast for maskininnstillingsmeny
- B3.** Tast OK for å bekrefte
- B4.** Piltaster/styrkevalg - forhåndsmalt
- B5.** Piltaster/størrelsesvalg
- B6.** Tast ↵ (Esc) for å gå ut
- B7.** Profilendingstast
- B8.** "My"-tast: brukes til egendefinering av drikkene
- B9.** Direkte drikkevalg
- B10.** Extra-drikkemeny (forskjellig avhengig av modeller)
- B11.** Display

Drikk	ECAM31X.8Y	ECAM31X.6Y
Doppio+ 	✓	✓
2x Espresso 	✓	✓
Americano 	✓	✗
Long 	Drikker med direktevalg	✓

Drikk	ECAM31X.8Y	ECAM31X.6Y
Cappuccino mix 	✓	✓
Cappuccino+ 	✓	✗
Espresso Macchiato 	✓	✗
Varm melk 	Drikker med direktevalg (Hot Milk)	✓

## Magnifica Evo Next Beskrivelse av hjemmeside (C)

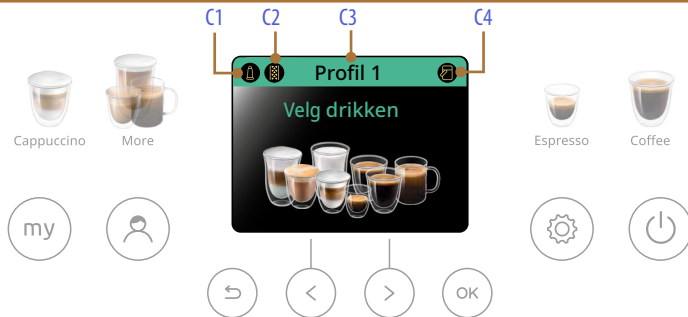

- C1.** Varsellampe mettet filter
- C2.** Varsellampe avkalking
- C3.** Valgt profil
- C4.** Varsellampe rengjøring av melkekanne (Clean)

### Etter drikkevalg (Eks. Espresso)



- C5.** Valgt drikkenavn
- C6.** Valgt kaffestyrke (kan endres med tasten "<" B5)
- C7.** Valgt styrke (kan endres med tasten ">" B4)

## Magnifica Evo Next Beskrivelse av tilbehør\*(D)

---

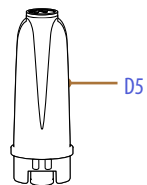
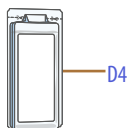
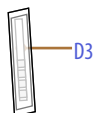
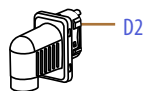

\* Tilleggsutstyrstype og -nummer varierer avhengig av modell

- D1.** Måleskje for forhåndsmalt kaffe
- D2.** Varmtvannsuttak
- D3.** Reagensstrimmel "Water hardness test"
- D4.** Avkalkingsmiddel
- D5.** Avherdingsfilter



## Magnifica Evo Next Beskrivelse av melkekanne (E)

**LatteCrema**  
HOT 

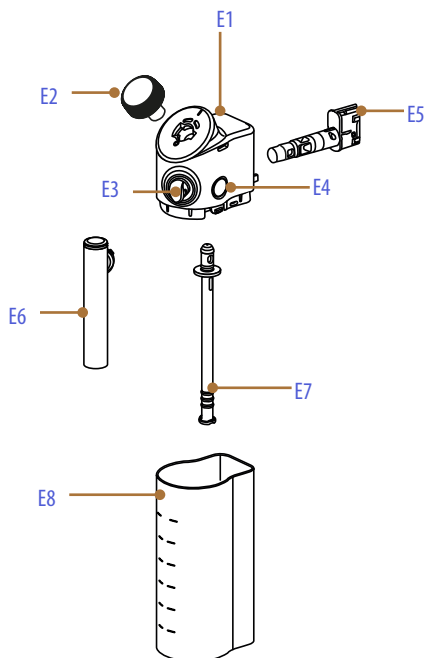

- E1.** Lokk til melkekanne
- E2.** Skumbryter
- E3.** Melkeuttakskobling (ikke avtakbar)
- E4.** Utløserknapp for lokk
- E5.** Melkekannekobling
- E6.** Melkeuttak
- E7.** Melkeslange (i silikon)
- E8.** Melkebeholder

# Magnifica Evo Next Første bruk av maskinen



## NB!

- Eventuelle kafferester som finnes i kaffekvernen kan tilskrives testreguleringene som foretas på maskinene før de lanseres på markedet, og er bevis på den dype omtanken vi har for våre produkter.
- Ved første gangs bruk må man skylle alle tilbehør og avtakbare komponenter som er i kontakt med vann og melk (vanntank, vannuttak, melkekanne osv.). Det anbefales å rengjøre melkekannen i oppvaskmaskin (se avsnitt [Rengjøring av melkekannen](#)).

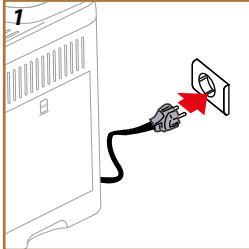

1. Koble strømkabelen til strømnettet (A8) (fig. 1).

Maskinen slår seg på og vil veilede innstillingene i henhold til dine behov. Følg instruksjonene på skjermen (B11) og Magnifica vil være klar til bruk!

<b>Her er alt du trenger:</b>	
	Friskt drikkevann
	Varmtvannsuttak <i>(allerede satt inn i maskinen)</i>
	Dine favorittkaffebønner
	En beholder <i>(se til at kapasiteten er minst 0,2L)</i>
	Vannhardhetstest <i>(Finnes i tilbehørspakken)</i>

## Velg ditt språk

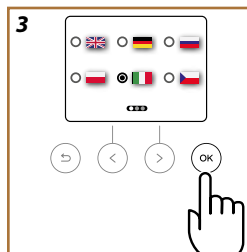
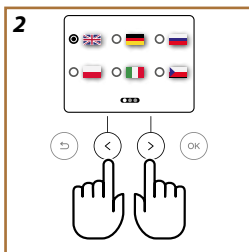

2. I displayet (B11) vises valgt språk: trykk på piltastene ">" (B4) eller "<" (B5) inntil man kan velge flagget som tilsvarer ønsket språk (fig. 2).
3. Trykk på "OK" (B3) for å bekrefte valgt språk (fig. 3).

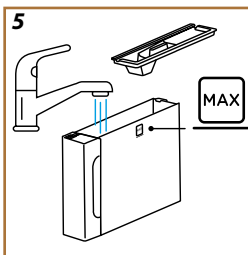
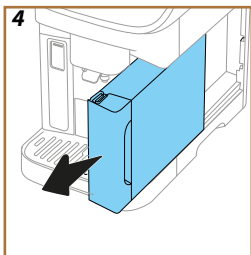

### Fyll vanntanken

4. Trekk ut vanntanken (A9) (fig. 4).
5. Fyll på med friskt drikkevann opp til MAX-nivået (fig. 5) og sett vanntanken inn i maskinen igjen. Trykk deretter på ">" (B4).

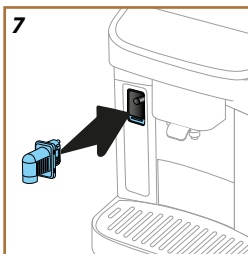
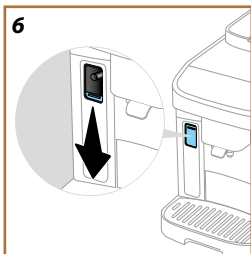

### Klargjør maskinen

6. Kontroller at varmtvannsutttaket (D2) er satt inn i maskinen. Hvis det ikke er satt inn må man skyve luken til tilbehørskoblingen nedover (A4) (fig. 6) og sette inn varmtvannsutttaket (fig. 7). Trykk på ">" (B4).
7. Fyll bønnebeholderen (A1) (fig. 8) og bekreft deretter valget ved å trykke på ">" (B4)

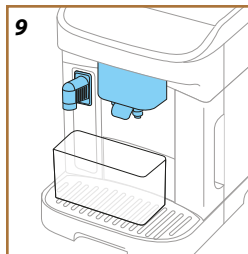
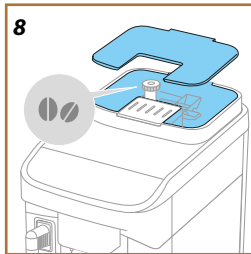

### Første tilkobling

8. Sett en beholder med kapasitet på 0,2L under kaffe- (A5) og varmtvannsutttaket (D2) (fig. 9).
9. Trykk på "OK" (B3) for å starte skyllingen (fig. 10). Uttaket avbrytes automatisk.
10. Maskinen starter oppvarmingen (fig. 11) som avsluttes med varmt vann som kommer ut av kaffeuttaket (A5) (fig. 12).
11. Trykk på "OK" (B3) for å gå til neste steg.

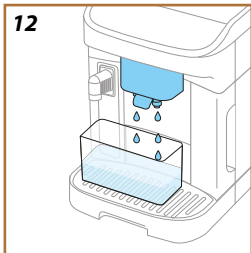
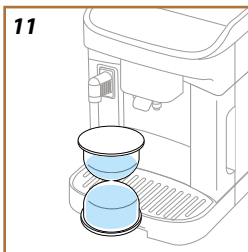
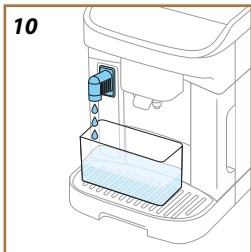







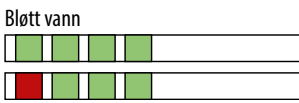

### Kontroller hardheten til vannet

Maskinen må avkalkes etter en forhåndsbestemt bruksperiode som avhenger av hardheten til vannet. Det er mulig å stille inn maskinen etter hvor hardt vannet man bruker faktisk er, og på denne måten endrer man frekvensen for hvor ofte denne meldingen vises. Av denne grunn er det anbefalt å stille inn korrekt verdi umiddelbart. Maskinen vil veilede steg for steg. Fortsett som beskrevet nedenfor:

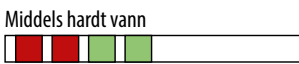
12. fjern den medfølgende reagensstrimmelen (D3) "Total hardness test" fra pakken (i tilbehørspakken). Trykk på ">" (B4).
13. Dypp reagensstrimmelen med vannprøven du ønsker å bruke med kaffemaskinen helt ned i et vannglass cirka et sekund. Trykk på ">" (B4).
14. Ta strimmelen opp av vannet og rist den forsiktig. Etter omtrent et minutt vil 1, 2, 3, eller 4 røde firkanter bli synlige, avhengig av vannets hardhet. Hver firkant tilsvarer 1 nivå. Trykk på ">" (B4).

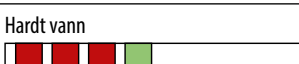
### Still inn vannhardheten

15. Med piltastene "<" (B5) eller ">" (B4), velger man kulen som tilsvarer hardhetsnivået fra forrige punkt, som spesifisert i følgende tabell:

Reagensstrimmel	Vannhardhet
	
	
	
	

16. Trykk på "OK" (B3).
17. Nå er maskinen omprogrammert i henhold til den nye innstillingen for vannets hardhetsgrad. Trykk på "OK" (B3).

#### **NB!**

Vannhardhetsnivået kan endres når som helst i innstillingsmenyen for maskin (B2) (se "Vannhardhet").

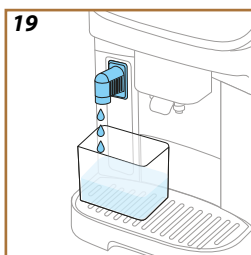
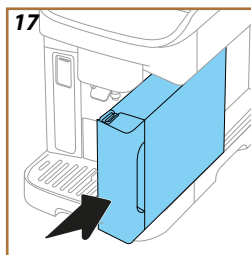
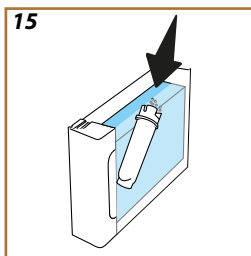
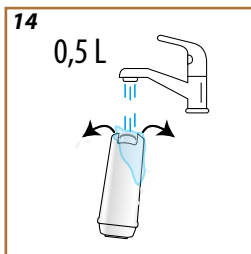
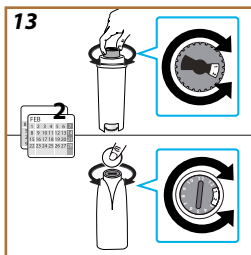

## Installasjon av filter

For å opprettholde god bruk av maskinen over tid, anbefaler vi å installere De'Longhi avherdingsfilter (D5). Gjør som følger for å installere umiddelbart, eller trykk på "↶" (B6) for å utsette:

18. Fjern filteret fra pakken og trykk på "OK" (B3).

19. Vri datoskiven til de 2 neste månedene (fig. 13): trykk på piltasten ">" (B4) for å gå videre til neste steg.

### NB:

filteret varer i 2 måneder hvis apparatet blir brukt regelmessig. Hvis maskinen står ubrukt med filteret satt i, varer det i maks. 3 uker.

20. For å aktivere filteret må man la det renne springvann ned i den midtre filteråpningen og ut av sideåpningene i over ett minutt (fig. 14). Trykk på piltasten ">" (B4) for å gå videre til neste steg.

21. Trekk ut vanntanken (A9) fra maskinen og fyll den med friskt drikkevann. Ta av lokket på vanntanken, dypp filteret i tanken, trykk midt på filteret 2-3 ganger for å la luftboblene slippe ut (fig. 15). Trykk på piltasten ">" (B4) for å gå videre til neste steg.

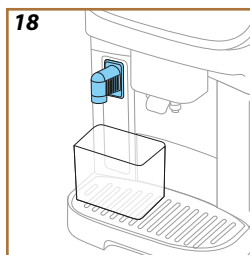
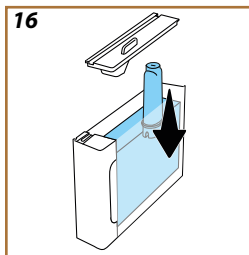

22. Sett filteret på plass (fig. 16) og trykk det helt inn. Sett på lokket på tanken. Trykk på piltasten ">" (B4) for å gå videre til neste steg.

23. Sett vanntanken (A9) tilbake på plass (fig. 17). Trykk på piltasten ">" (B4)

24. Sett en tom beholder med kapasitet på minst 0,5 liter under varmtvannsuttaget (fig. 18) og trykk på "OK" (B3) for å aktivere filteret.

25. Apparatet skiller ut varmtvann (fig. 19) og stopper deretter automatisk.

26. Filteret er nå aktivt. Trykk på "OK" (B3).

Vi er ferdige med de tekniske aspektene. Trykk på piltasten ">" (B4).

---

## Veiledning

En kort veiledningsvideo hjelper med å gjøre deg kjent med maskinen.

### Support for maskinfunksjon

I displayet finner man QR-koden som skal skannes med smarttelefonen for å få tilgang til håndbøkene og support for maskinfunksjonen. Trykk på piltasten ">" (B4).

QR-koden finnes på innsiden av maskininnstillingsmenyen i Info-delen (B2), under elementet "Support".

Trykk på piltasten ">" (B4), deretter "OK" (B3). Maskinen er klar til bruk.

#### **NB!**

- Første gang maskinen brukes må man tilberede 4-5 kopper Cappuccino før man begynner å oppnå tilfredsstillende resultater.
- Vannkretsen er tom når maskinen tas i bruk, og kan derfor være støyete. Denne ulyden vil forsvinne etterhvert som kretsen fylles opp.

## Magnifica Evo Next Slå på maskinen



### NB!

Hver gang du slår på maskinen vil det automatisk foretas en forvarming og skyllesyklus som ikke kan avbrytes. Maskinen er klar til bruk først etter at denne syklusen er utført.

1. For å slå på maskinen holder man inne tasten  (B1) i 0,5 sekunder (fig. 20). Maskinen slår seg på.
2. Når oppvarmingen er ferdig starter en skyllefase med varmt vann fra kaffeuttaket (A5). På denne måten vil maskinen fylle opp de innvendige rørkretsene i maskinen, i tillegg til å varme opp kjelen (dampenheten) inne i maskinen.

Hver gang du slår den av utfører maskinen en automatisk skylling, hvis det er blitt tilberedt en kaffe.

1. For å slå av maskinen, holder man inne tasten  (B1) i 0,5 sekunder (fig. 20).
2. Hvis nødvendig skyller maskinen kaffeuttaket (A5) med varmt vann og slår seg deretter av (stand-by).

### **OBS!**

Strømkabelen må ikke trekkes ut når maskinen er slått på.

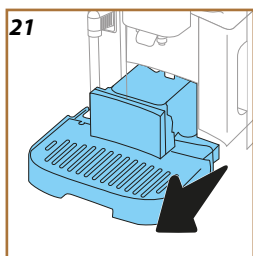

### *Slå av apparatet for en lengre periode*

Hvis apparatet ikke brukes for en lengre periode (eks. før en ferie), følger man anvisningene i avsn. [Tømme krets](#).

Hvis apparatet ikke brukes på noen dager, gjør som følger:

1. For å slå på maskinen, holder man inne tasten  (B1) i 0,5 sekunder (fig. 20).
2. Trekk ut, tøm og rengjør dryppeskålen (A7) grutbeholderen (A11) (fig.21) og vanntanken (A9).
3. Koble ut strømledningen (A8) fra kontakten.

### **NB!**

Når maskinen slås på igjen må man fylle vanntanken og foreta 3 skyllinger ved å følge anvisningene i avsnitt [Skylling](#), før det tilberedes nye drikker.





## Magnifica Evo Next Menyinnstillinger

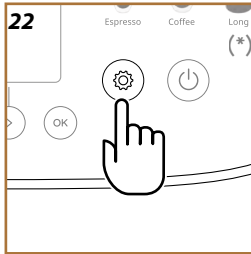

### Gå inn i menyinnstillingene

1. Trykk på tasten (B2) (fig. 22).  
Innstillingene er inndelt i tre emner:

- **Vedlikehold:**

[\\_\\_Skylling](#)  
[\\_\\_Avkalking](#)  
[\\_\\_Vannfilter](#)  
[\\_\\_Melkekanne](#)  
[\\_\\_Tømme krets](#)

- **Preferanser**

[\\_\\_Auto-av](#)  
[\\_\\_Lydsignal](#)  
[\\_\\_Energisparing](#)  
[\\_\\_Kaffetemperatur](#)  
[\\_\\_Kaffekvernninst](#)  
[\\_\\_Vannhardhet](#)  
[\\_\\_Språk](#)  
[\\_\\_Standardverdier](#)

- **Info**

[\\_\\_Statistikk](#)  
[\\_\\_Serienummer](#)  
[\\_\\_Support](#)

2. Trykk på piltastene ">" (B4) eller "<" (B5) inntil man kan velge ønsket emne.
3. Trykk på "OK" (B3) for å gå til innstillingene.
4. Trykk på " " (B6) for å gå tilbake.
5. Trykk igjen på " " for å gå tilbake til hjemmesiden.

### Vedlikehold: Skylling

1. Trykk på tasten (B2).
2. Trykk på piltastene ">" (B4) eller "<" (B5) inntil man kan velge "Vedlikehold". Trykk på "OK" (B3).
3. Trykk på piltastene ">" (B4) eller "<" (B5) inntil man kan velge "Skylling" (fig. 23).

Med denne funksjonen kan man skille ut varmt vann fra kaffeuttaket (hvis i bruk), slik at de innvendige rørene i maskinen varmes opp.

Hvis man ønsker å fortsette med skylling:

4. Sett en beholder med kapasitet på minst 0,2L under kaffeuttaket (A5) (fig. 9).
5. Trykk på "OK" (B3). Etter noen sekunder kommer varmt vann ut av kaffeuttaket som renser og maskinens innvendige rørkrets.
6. For å avbryte skyllingen trykker man på " " (B6) eller venter til operasjonen avbrytes automatisk.

#### **NB!**

- Hvis maskinen ikke blir brukt i løpet av 3-4 dager, bør man utføre 2-3 skyllinger før den igjen er klar til bruk.
- Etter at denne funksjonen er blitt utført er det helt normalt at det kommer litt vann i beholderen for kaffegrut (A11).

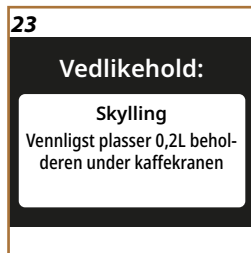

**24****Vedlikehold:****Avkalking**

Kontroller linjen for neste syklus

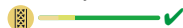
**Vedlikehold** Avkalking

1. Trykk på tasten (B2).
2. Trykk på piltastene ">" (B4) eller "<" (B5) inntil man kan velge "Vedlikehold". Trykk på "OK" (B3).
3. Trykk på piltastene ">" (B4) eller "<" (B5) inntil man kan velge "Avkalking".

I displayet (B11), vises en framdriftslinje (fig. 24) som viser hvor lang tid som gjenstår til neste avkalking (fig. 25).

4. Hvis man ønsker å fortsette med avkalkingen, trykker man på "OK" (B3) og følger den veiledede prosedyren. Instruksjoner er også tilgjengelig i kapittel "Avkalking".
5. Hvis man ønsker å velge et annet element, trykker man på piltasten ">" (B4) eller "<" (B5) inntil man kan velge ønsket emne. Hvis ikke, trykk på (B6) for å forlate menyen.

**Vedlikehold:** Vannfilter

For å opprettholde god bruk av maskinen over tid, anbefaler vi å bruke De'Longhi avherdingsfilter (D5).

For mer informasjon, besøk [www.delonghi.com](http://www.delonghi.com).

**WATERFILTER** EAN: 8004399327252

**25****Vedlikehold:****Avkalking**

Klar for å starte avkalking?  
(25 min)

**26****Vedlikehold:****Vannfilter**

Klar for å installere vannfilter?

1. Trykk på tasten (B2).
2. Trykk på piltastene ">" (B4) eller "<" (B5) inntil man kan velge "Vedlikehold". Trykk på "OK" (B3).
3. Trykk på piltastene ">" (B4) eller "<" (B5) inntil man kan velge "Vannfilter".

Hvis vannfilteret ikke er installert (fig. 26):

4. Trykk på "OK" (B3) og følg veiledet prosedyre. Instruksjoner er også tilgjengelig i kapittel "Installasjon av filter".

Hvis vannfilteret skal skiftes ut (fig. 27) trykker man på "OK" (B3):

4. Trykk på "OK" (B3) for å bekrefte og følg veiledet prosedyre.

**27****Vedlikehold:****Vannfilter**

Det er på tide å skifte ut vannfilter. Skal vi starte?

**28**

5. Trekk ut vanntanken (A9), ta av lokket og fjern vannnavherdingsfilteret (fig. 28). Trykk på "OK" (B3) for å bekrefte fjerning og fortsette. Trykk på piltasten ">" (B4) for å fortsette.
6. For å installere nytt filter: Trykk på "OK" (B3) og følg

29

### Vedlikehold:

#### Melkekanne

Hvordan oppnå et bedre resultat med melkekannen

veiledet prosedyre. Instruksjoner er også tilgjengelig i kapittel "Innstallasjon av filter".

7. For å bruke maskinen uten filter, trykk på "↩" (B6). Hvis man ønsker å velge et annet element, trykker man på piltasten ">" (B4) eller "<" (B5) inntil man kan velge ønsket emne. Hvis ikke, trykk på "↩" (B6) for å forlate menyen.
8. Trykk "↩" enda en gang for å gå tilbake til hjemmesiden.

#### Vedlikehold: Melkekanne

1. Trykk på tasten  (B2).
2. Trykk på piltastene ">" (B4) eller "<" (B5) inntil man kan velge "Vedlikehold". Trykk på "OK" (B3).
3. Trykk på piltastene ">" (B4) eller "<" (B5) inntil man kan velge "Melkekanne" (fig. 29).

I denne delen finner man alle anvisninger for å garantere effektiviteten til melkekannen over tid og oppnå ønsket skumkvalitet. Trykk på "OK" (B3). Trykk på piltastene ">" (B4) eller "<" (B5) inntil man kan velge ønsket element:

- **Rengjøring:** For å aktivere rengjøring, trykker man på "OK" (B3) for å velge veiledet prosedyre. Etter sekvensen trykker man på "OK" (B3) for å gå tilbake til hjemmesiden.
- **Grundig rengjøring:** Grundig rengjøring vil etterspørres regelmessig av maskinen. For å vise operasjonene som skal gjøres, trykker man på "OK" (B3) og viser skjermen ved å trykke på piltastene ">" (B4) eller "<" (B5). Instruksjoner er også tilgjengelig i kapittel "Rengjøring av melkekannen". Etter sekvensen trykker man på "OK" (B3) for å gå tilbake til hjemmesiden.
- **Anbefalinger for skum: Trykk på "OK" (B3)** og vis skjermen ved å trykke på piltastene ">" (B4) eller "<" (B5). Informasjon er også tilgjengelig i kapittel "Hvilken melk skal brukes?". Etter sekvensen trykker man på "OK" (B3) for å gå tilbake til hjemmesiden.

#### Vedlikehold: Tømme krets

1. Trykk på tasten  (B2).
2. Trykk på piltastene ">" (B4) eller "<" (B5) inntil man kan velge "Vedlikehold". Trykk på "OK" (B3).
3. Trykk på piltastene ">" (B4) eller "<" (B5) inntil man kan velge "Tømme krets" (fig. 30).

Hvis maskinen ikke skal brukes på en stund, eller hvis den må på service hos oss, anbefaler vi at de hydrauliske kretsene tømmes først. slik at vannet ikke fryser inne i kretsene.

4. Trykk på "OK" (B3) og følg veiledet prosedyre.
5. Trekk ut dryppeskålen (A7) (fig. 21), tøm ut og rengjør skålen og grutbeholderen (A11). Sett inn alt sammen.

30

### Vedlikehold:

#### Tømme krets

Klar for å tømme vannkretsen?

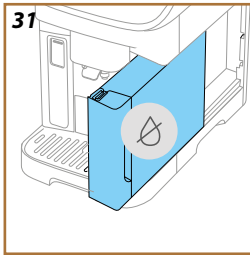

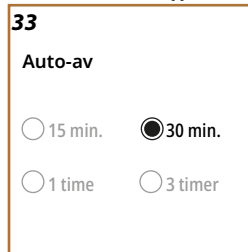
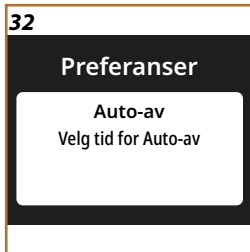

6. Trykk på piltasten ">" (B4). Sett en beholder med kapasitet på 0,2L under kaffe- (A5) og varmtvannsutttaket (D2) (fig. 9).
7. Trykk på "OK" (B3). Maskinen utfører en skylling med varmt vann fra uttakene.
8. Når skyllingen er ferdig kan man fjerne vanntanken (fig. 31) og tømme den.
9. Hvis innsatt, ta ut filteret (D5) fra vanntanken og trykk på piltasten ">" (B4).
10. Sett tanken tilbake på plass (tom) og trykk på piltasten ">" (B4).
11. Bekreft at du er klar og trykk på "OK" (B3).
12. Vent til maskinen tømmes. (OBS! varmt vann kommer ut fra uttakene!). Etterhvert som kretsen tømmes vil apparatet øke støynivået betraktelig. Dette er helt vanlig, og er del av maskinens normale funksjon.
13. Når tømningen er fullført, må man fjerne, tømme og sette inn dryppskålen igjen, og deretter trykke på "OK" (B3).
14. Trykk "OK" (B3). Maskinen slår seg av (stand-by).
15. Koble maskinen fra strømmettet.
16. Neste gang apparatet slås på må man følge anvisningene i kapittel "Første bruk av maskinen".

### Preferanser: Auto-av



1. Trykk på tasten  (B2).
2. Trykk på piltastene ">" (B4) eller "<" (B5) inntil man kan velge "Preferanser". Trykk på "OK" (B3).
3. Trykk på piltastene ">" (B4) eller "<" (B5) inntil man kan velge "Auto-av" (fig. 32).

Man kan stille inn autostopp slik at maskinen enten slår seg av etter 15 minutter, 30 minutter, eller etter 1 eller 3 timers bruk.

4. Trykk på "OK" (B3): I displayet vises tiden for auto-av som er valgt og andre valg tilgjengelige valg (fig. 33).
5. Trykk på piltastene ">" (B4) eller "<" (B5) inntil man kan velge ønsket tidsverdi for auto-av. Trykk på "OK" (B3) for å lagre den nye innstillingen.
6. Trykk på  (B6) for å gå tilbake til forrige skjerm.
7. Trykk på  (B6) for å gå tilbake til homepage.



**34****Preferanser**

**Lydsignal**  
Aktiver eller deaktivert  
lydsignaler

**Preferanser: Lydsignal**

1. Trykk på tasten  (B2).
2. Trykk på piltastene ">" (B4) eller "<" (B5) inntil man kan velge "Preferanser". Trykk på "OK" (B3).
3. Trykk på piltastene ">" (B4) eller "<" (B5) inntil man kan velge "Lydsignal" (fig. 34).

Når dette er aktivert vil maskinen avgi et lydsignal for hver operasjon. Med denne funksjonen aktiveres eller deaktiveres lydsignalet:

4. Trykk på "OK" (B3). I displayet vises preferansene som er aktiverte.
5. Trykk på piltastene ">" (B4) eller "<" (B5) for å aktivere (On) eller deaktivere (Av) funksjonen: Trykk på "OK" (B3) for å lagre den nye innstillingen.
6. Trykk på  (B6) for å gå tilbake til forrige skjerm.
7. Trykk på  (B6) for å gå tilbake til homepage.

**35****Preferanser**

**Energisparing**  
Spar strøm med denne  
funksjonen



**Preferanser: Energisparing**

1. Trykk på tasten  (B2).
2. Trykk på piltastene ">" (B4) eller "<" (B5) inntil man kan velge "Preferanser". Trykk på "OK" (B3).
3. Trykk på piltastene ">" (B4) eller "<" (B5) inntil man kan velge "Energisparing" (fig. 35).

Når funksjonen er aktivert vil man garantere et mindre energikonsum, i henhold til europeiske lover. Med dette elementet aktiveres eller deaktiveres energisparingen:

4. Trykk på "OK" (B3). I displayet vises preferansene som er aktiverte.
5. Trykk på piltastene ">" (B4) eller "<" (B5) for å aktivere (On) eller deaktivere (Av) funksjonen: Trykk på "OK" (B3) for å lagre den nye innstillingen.

**NB!**

- Symolet  varslers om at funksjonen er aktiv.
- Symolet  varslers om at funksjonen ikke er aktiv.

**36****Preferanser**

**Kaffetemperatur**  
Stiller inn vanntemperaturen  
for kaffe

**Preferanser: Kaffetemperatur**

1. Trykk på tasten  (B2).
2. Trykk på piltastene ">" (B4) eller "<" (B5) inntil man kan velge "Preferanser". Trykk på "OK" (B3).
3. Trykk på piltastene ">" (B4) eller "<" (B5) inntil man kan velge "Kaffetemperatur" (fig. 36).

I dette elementet kan man endre vanntemperaturen som brukes i kaffedrikken.

37

## Preferanser

**Kaffekverninnst**  
Regulerer maledgraden for en  
perfekt ekstraksjon

38

## Preferanser

**Vannhardhet**  
Vannhardhet kan stilles inn  
med reagensstrimmelen

4. Trykk på "OK" (B3). I displayet vises preferansene som er aktiverte.
5. Trykk på piltastene ">" (B4) eller "<" (B5) for å velge ønsket temperatur: Trykk på "OK" (B3) for å lagre den nye innstillingen.
6. Trykk på "↶" (B6) for å gå tilbake til forrige skjerm.
7. Trykk på "↶" (B6) for å gå tilbake til homepage.

### **NB!**

Endringen i temperatur har mer effekt på store drikker.

### *Preferanser:* Kaffekverninnst

1. Trykk på  for å gå inn i innstillingsmenyen (Fig. 13).
2. Trykk på piltastene ">" (B4) eller "<" (B5) inntil man kan velge "Preferanser". Trykk på "OK" (B3).
3. Trykk på piltastene ">" (B4) eller "<" (B5) inntil man kan velge "Kaffekvern" (fig. 37).

Maskinen tilbyr en veiledning for riktig justering av kaffekvernen slik at man kan oppnå gode resultater.

4. Trykk på "OK" (B3). Gå igjennom anbefalinger om regulering av kaffekvernen og bla i sidene med pilene ">" (B4) eller "<" (B5) for å lese hele veiledningen.
5. Trykk på "OK" (B3) for å gå tilbake til hjemmesiden.

### **NB!**

- Det anbefales å foreta ytterligere justeringer av kaffekvernen først etter å ha tilberedt minst 3 kaffedrikker ved å følge den beskrevne fremgangsmåten. Hvis det inntreffer nye feilaktige kaffetilberedelser bør man gjenta prosedyren.
- Reguleringsbryteren må kun brukes når kaffekvernen er i funksjon i første fase av kaffetilberedelsen.

### *Preferanser:* Vannhardhet

1. Trykk på tasten  (B2).
2. Trykk på piltastene ">" (B4) eller "<" (B5) inntil man kan velge "Preferanser". Trykk på "OK" (B3).
3. Trykk på piltastene ">" (B4) eller "<" (B5) inntil man kan velge "Vannhardhet" (fig. 38).

For å stille inn en ny vannhardhet, gjør som følger:

4. Sjekk hardheten til vannet, som angitt på "Kontroller hardheten til vannet".
5. Trykk på "OK" (B3) og endre valget med piltastene ">" (B4) eller "<" (B5).

39

## Preferanser

### Språk

Hvilket språk skal vi snakke?

40

## Preferanser

### Standardverdier



Tilbakestill maskinen til standardverdier eller kun enkeltprofiler

41

## Info

### Statistikk



Kontroller aktivitetene til din kaffemaskin

- Trykk på "OK" (B3) for å lagre nye innstillinger.
- Trykk på  (B6) for å gå tilbake til forrige skjerm.
- Trykk på  (B6) for å gå tilbake til homepage.

### Preferanser: Språk

- Trykk på tasten  (B2).
- Trykk på piltastene ">" (B4) eller "<" (B5) inntil man kan velge "Preferanser". Trykk på "OK" (B3).
- Trykk på piltastene ">" (B4) eller "<" (B5) inntil man kan velge "Språk" (fig. 39).

For å stille inn et nytt språk, gjør som følger:

- Trykk på "OK" (B3) og endre valget med piltastene ">" (B4) eller "<" (B5).
- Trykk på "OK" (B3) for å lagre nye innstillinger.
- Trykk på  (B6) for å gå tilbake til forrige skjerm.
- Trykk på  (B6) for å gå tilbake til homepage.

### Preferanser: Standardverdier

- Trykk på tasten  (B2).
- Trykk på piltastene ">" (B4) eller "<" (B5) inntil man kan velge "Preferanser". Trykk på "OK" (B3).
- Trykk på piltastene ">" (B4) eller "<" (B5) inntil man kan velge "Standardverdier" (fig. 40).

Med denne funksjonen nullstilles alle menyinnstillinger og alle egendefinerte valg som er foretatt av brukeren, slik at disse går tilbake til (bortsett fra språk som forblir uforandret) settes tilbake til fabrikkinnstillinger.

- Trykk på "OK" (B3): Bruk piltastene ">" (B4) eller "<" (B5) til å velge hva man skal tilbakestille: "Maskin" eller "Enkel profil".
- Maskin:** Trykk på "OK" (B3) 2 ganger og vent til maskinen tilbakestilles. Trykk på "OK" (B3) igjen for å gå tilbake til hjemmesiden.

#### **NB!**

Når man har tilbakestilt til standardverdier, vil maskinen igjen presentere den innledende veiledningen

- Enkel profil:** Trykk på "OK" (B3) og bruk piltastene ">" (B4) eller "<" (B5) til å velge profilen som skal tilbakestilles. Trykk på "OK" (B3) 2 ganger og vent til maskinen tilbakestiller profilen. Trykk på "OK" (B3) igjen for å gå tilbake til Homepage.

### Info: Statistikk

- Trykk på tasten  (B2).
- Trykk på piltasten ">" (B4) eller "<" (B5) inntil man kan velge "Info". Trykk på "OK" (B3).

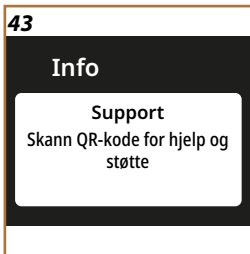

3. Trykk på piltastene ">" (B4) eller "<" (B5) inntil man kan velge "Statistikk" (fig. 41).
4. Trykk på "OK" (B3). Viser alle maskindata ved å bla med pilene ">" (B4) eller "<" (B5).
5. Trykk på "↶" (B6) for å gå tilbake til forrige skjerm.
6. Trykk 2 ganger "↶" (B6) for å gå tilbake til homepage

#### Info: Serienummer

1. Trykk på tasten  (B2).
2. Trykk på piltastene ">" (B4) eller "<" (B5) inntil man kan velge "Info". Trykk på "OK" (B3).
3. Trykk på piltastene ">" (B4) eller "<" (B5) inntil man kan velge "Serienummer" (fig. 42). I skjermen vises serienummeret til maskinen, nyttig for å kunne identifisere den.
4. Trykk på "↶" (B6) for å gå tilbake til forrige skjerm.
5. Trykk på "↶" (B6) for å gå tilbake til homepage.

#### Info: Support



1. Trykk på tasten  (B2).
2. Trykk på piltastene ">" (B4) eller "<" (B5) inntil man kan velge "Info". Trykk på "OK" (B3).
3. Trykk på piltastene ">" (B4) eller "<" (B5) inntil man kan velge "Support" (fig. 43).
4. Trykk på "OK" (B3). Skann QR-koden med smarttelefonen for å se i håndboken og få tilgang til support.
5. Trykk på "↶" (B6) for å gå tilbake til forrige skjerm.
6. Trykk 2 ganger "↶" (B6) for å gå tilbake til hjemmesiden.



## Magnifica Evo Next Profilvalg

---

Maskinen har 3 valgbare profiler, hver av dem med sin egen farge:

- Profil 1: 
- Profil 2: 
- Profil 3: 

Maskinen er forhåndsinnstilt til Profil1. For å gå til en annen profil, trykk på tasten  (B7). Profilvalg kan gjøres både før og etter drikkevalget.



## Magnifica Evo Next Kaffedrikker

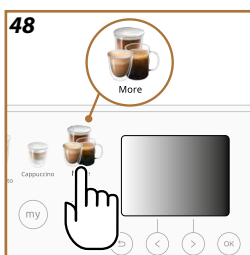
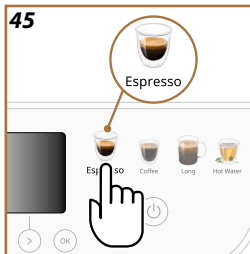
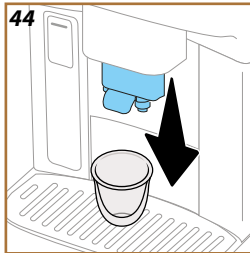

### Klargjøre maskinen for å lage kaffedrikker

#### OBS!

Ikke bruk grønne kaffebønner eller kaffebønner med sukker eller glasur, da disse kan klebe seg fast og hindre bruksfunksjonen til kaffekvernen.

1. Sett 1 eller 2 kopper under kaffeuttaket (A5).
2. Senk uttaket så nærme koppen som mulig (Fig. 44). På denne måten får du en finere krem.

Maskinen har en stor mengde kaffedrikker det kan velges imellom. Se [Extra-drikkemeny \(forskjellig avhengig av modeller\)](#) for mer informasjon om drikker inkludert i "More" (B10).

### Direkte kaffedrikkevalg

1. Trykk på bildet til den tilhørende drikken (eks. Espresso) (fig. 45).
2. Trykk på "OK" (B3) hvis du ønsker å tilberede drikken med standard størrelse og styrke:
  - Trykk på piltasten "<" (B5) for å endre styrke (fig. 46): **S, M, L** eller **XL**.
  - Trykk på piltasten ">" (B4) for å endre styrke (fig. 47): fra **1** (ekstra mild) til **5** (ekstra sterk).
3. Trykk på "OK" (B3) for å starte tilberedelsen. Apparatet starter tilberedelsen og displayet viser en beskrivelse av hver enkelt fase (oppmaling, kaffetilberedelse).
4. Når tilberedelsen er ferdig, kan man lagre endringene i den aktuelle profilen ved å trykke på "OK" (B3). Hvis man ikke ønsker å lagre den nye innstillingen trykker man på "↶" (B6).

#### NB!

Hvis dette valget lagres vil de nye innstillingene forbli lagret i minnet KUN for den valgte profilen.

Apparatet er igjen klart til bruk.

### Drikker fra "More"-meny (B10)

1. Trykk på bildet "More" (fig. 48).
2. Trykk på piltastene ">" (B4) eller "<" (B5) inntil man kan velge ønsket drikk. Trykk på "OK" (B3).
3. Trykk på "OK" (B3) for å velge ønsket drikk.
4. Man får tilgang til egendefinerte drikker:
  - Trykk på piltasten "<" (B5) for å endre styrke (fig. 46): **S, M, L** eller **XL**.
  - Trykk på piltasten ">" (B4) for å endre styrke (fig. 47): fra **1** (ekstra mild) til **5** (ekstra sterk).
5. Trykk på "OK" (B3) for å starte tilberedelsen. Apparatet starter tilberedelsen og displayet viser en beskrivelse av hver enkelt fase (oppmaling, kaffetilberedelse).

6. Når tilberedelsen er ferdig, kan man lagre endringene i den aktuelle profilen ved å trykke på "OK" (B3). Hvis man ikke ønsker å lagre den nye innstillingen trykker man på "↶" (B6).

**NB!**

Hvis dette valget lagres vil de nye innstillingene forbli lagret i minnet KUN for den valgte profilen.

### Tilberedelse med forhåndsmalt kaffe

**OBS!**

- Det må ikke fylles på forhåndsmalt kaffe når maskinen er avslått, dette for å unngå at pulveret spres rundt i maskinen og skitner den til. Dersom dette skjer kan maskinen skades.
- Ha aldri i mer enn 1 strøken måleskje (D1) ellers kan maskinen bli skitten innvendig, eller trakten kan tilstoppes.
- Hvis man anvender forhåndsmalt kaffe kan man kun tilberede en kaffekopp av gangen.
- Det er ikke mulig å tilberede **Doppio+**, **2x Espresso**, **Cappuccino+** ved bruk av forhåndsmalt kaffe.
- Når det tilberedes **Long** kaffe vil apparatet ved halvgått tilberedelse varsle om at brukeren må fylle på en strøken måleskje forhåndsmalt kaffe og trykke på "OK" (B3).

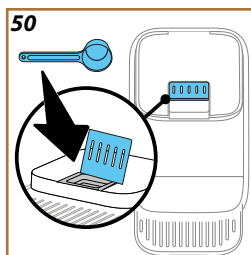
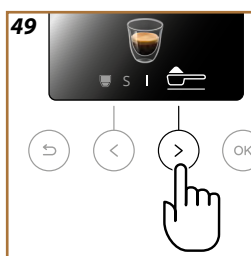



1. Velg drikken som skal tilberedes, som vist i kapitlene "Direkte kaffedrikkevalg" eller "Drikker fra "More"-meny (B10)"
  2. Når man har fått tilgang til egendefinerte drikker trykker man på piltasten ">" (B4) inntil symbolet ☕ vises (måleskje) (fig. 49).
  3. Løft opp traktlokket for forhåndsmalt kaffe (A2) (fig. 50).
  4. Kontroller at trakten for forhåndsmalt kaffe ikke er tett. Tilsett en strøken måleskje forhåndsmalt kaffe og trykk på "OK (B3) for å fortsette tilberedelsen.
  5. Apparatet starter uttaket og displayet viser en beskrivelse av hver enkelt fase (uttak av kaffe, oppvarming av vann).
- Når tilberedelsen er ferdig er apparatet igjen klart til bruk.

- Mens maskinen tilbereder kaffe kan flyten stanses når som helst ved å trykke på tasten "Stopp" (B5) eller "☞" (B6).
- Hvis du ønsker å øke mengden kaffe når uttaket er ferdig, trykker du bare på den tilhørende knappen "Ekstra" (B4). Når man har nådd ønsket mengde, trykker man på den tilhørende knappen "Stopp" (B5) eller "☞" (B6).
- Når det er i bruk vil displayet vise noen meldinger ("Fyll på vattentanken med ferskt vann till MAX-nivå" osv.) hvis betydning er gjen-gitt i kapittel "[Hyppige meldinger og alarmer](#)".
- Hvis kaffen kommer ut i dråper eller virker tynn med lite krem, eller hvis den er for kald, må man rette seg etter veiledningen for regu-lering av malegrad (se avsnitt "[Kaffekverninnst.](#)") og kapittel "[FAQ](#)".
- Hvis modusen "[Energisparing](#)" "Energisparing" er aktivert, kan det ta noen sekunder før tilberedelsen av den første kaffen starter.

### *Anbefalinger for en varmere kaffe*

For å oppnå en varmere kaffe anbefales det:

- Foreta en skylling før du tilbereder kaffen (se "[Skylling](#)" i innstil-lingsmenyen  (B2)).
- Varm opp koppene med varmt vann (bruk varmtvannsfunksjonen, se kapittel "[Varmt vann](#)").
- Øke kaffetemperaturinnstillingen (se "[Kaffetemperatur](#)" i innstil-lingsmenyen  (B2)).



### Tilberedelse av melkekanne

**NB!**





For å unngå melk med lite skum eller med store bobler, må man alltid rengjøre melkekannen som beskrevet i avsnittene "Rengjøring av kaffekanne etter hver bruk (clean funksjon)" og "Rengjøring av melkekannen"

### Hvilken melk skal brukes?

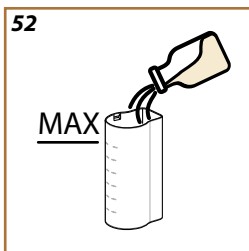
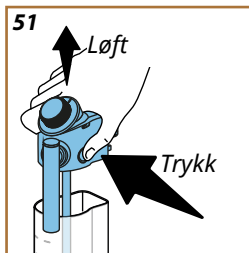
Kvaliteten på skummet kan variere avhengig av:

- Temperaturen til melken eller den vegetabiliske drikken (for optimale resultater bør man bruke melk eller vegetabilisk drikk som holder kjøleskapstemperatur, 5°C).
- Type melk eller vegetabilisk drikk.
- Anvendt merke.
- Ingredienser og næringsverdi.



LatteCrema HÖT	
 Kumelk	
Helmelk (fettinnhold >3,5%)	✓
Lettmelk (fett mellom 1,5 og 1,8%)	
Skummet melk (fett <0,5%)	
Plantebaserte drikker	
 Soya	✓
 Mandel	✓
 Havre	✓

### Fyll og sett på plass melkekannen

1. Trykk på utløserknappen (E4) og løft lokket (fig. 51).
2. Fyll melkebeholderen (E8) med en passende mengde melk, se til at man ikke overstiger nivået MAX på beholderen (fig. 52).

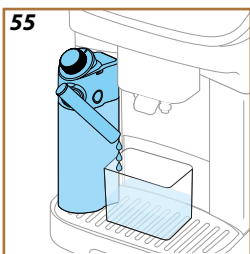
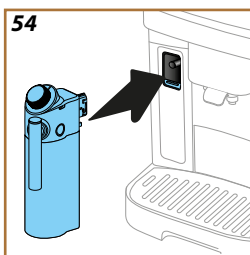
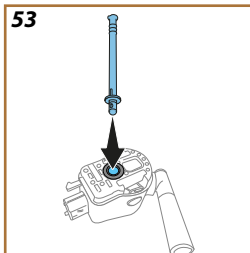

3. Se til at melkeslangen (E7) er godt festet på plassen sin nederst på lokket til melkekannen (fig. 53).
4. Sett lokket tilbake på melkebeholderen.
5. Senk luken til melkekannekoblingen (A4) og fest kannen ved å skyve den inn på koblingen (fig. 54). Maskinen vil gi fra seg et lyd-signal (hvis lydsignalfunksjonen er blitt aktivert).
6. Plasser en tilstrekkelig stor kopp under tutene på kaffeuttaket (A5) og under melkeuttaket (E6).
7. Se til at bryteren (E2) er i posisjon  (Froth).

### Tilberedelse av melkedrikk

Velg ønsket drikk direkte fra kontrollpanelet (B9) eller fra "More" (B10). Som for kaffedrikkene, er det mulig å eggdefinere en drikk ved å velge de forskjellige alternativene som foreslås av maskinen.

Trykk på bildet av ønsket drikk direkte på hjemmesiden.

For å avbryte tilberedelsen manuelt: trykk på piltasten "<" (B5) tilhørende "Stopp" for å gå til den neste ingrediensen, eller trykk på "↶" (B6) for å avbryte hele tilberedelsen.

### Rengjøring av kaffekanne etter hver bruk (clean funksjon)

Etter hver tilberedelse av en melkedrikk har maskinen behov for å rengjøre lokket på melkekannen (E1). For å starte rensesyklusen gjør man som følger:

1. La melkekannen stå i maskinen (det er ikke nødvendig å tømme melkebeholderen).
2. Sett en kopp eller en annen beholder under melkeuttaket (E6) (fig. 55).
3. Trykk på "OK" (B3) for å starte rengjøring: det kommer varmt vann og damp ut av melkeuttaket. Rengjøringen avbrytes automatisk.

### Hvis det skal foretas flere tilberedelser etter hverandre:

- Etter hver tilberedelse av en melkedrikk, vises en melding for rengjøring av kannen (Clean-funksjon): Det er fortsatt mulig å tilberede andre drikker ved å velge dem direkte eller trykke på "↶" (B6) for å utsette rengjøringen. Foreta rengjøring av melkekannen etter siste tilberedelse.

### Når tilberedelsen er ferdig er melkebeholderen tom, eller det er ikke tilstrekkelig melk til andre oppskrifter

- Etter å ha utført rengjøring (med funksjonen "Clean"), må man demontere melkekannen og rengjøre alle komponenter som forklart i prosedyren i avsnittet "Rengjøring av melkekannen"

---

*Når tilberedelsen er ferdig er det fortsatt igjen tilstrekkelig melk til andre oppskrifter*

- Etter å ha foretatt rengjøring (med "Clean"-funksjon), tar man ut melkekannen og setter den tilbake i kjøleskapet. Kannen kan oppbevares i kjøleskap i maksimalt 2 dager før man må rengjøre alle komponentene som forklart i avsnittet "[Rengjøring av melkekannen](#)".

**OBS!**

Hvis melkekannen er blitt oppbevart i kjøleskapet i mer enn 30 minutter, må man demontere og rengjøre alle komponenter i henhold til prosedyren gjengitt i avsnitt "[Rengjøring av melkekannen](#)".

*Generelle merknader for tilberedelse av kaffedrikker:*

- Hvis rengjøringen ikke utføres vil symbolet  (C4) vises på hjemmesiden for å minne brukeren om at melkekannen må rengjøres. For å starte funksjonen, se "[Melkekanne](#)".
- I noen tilfeller er det nødvendig å avvente til maskinen varmes opp.
- For en korrekt rengjøring må man avvente til funksjonen er ferdig (CLEAN-funksjon). Funksjonen er automatisk. Den må ikke stoppes når den pågår.

1. Skyv luken til tilbehørskoblingen (A4) ned og sett inn varmtvannsuttaket (D2) (fig. 7).
2. Sett en kopp under varmtvannsuttaket.
3. Trykk på bildet som viser til varmt vann på kontrollpanelet (B).
4. Trykk på piltasten "<" (B5) for å velge styrke (fig. 46): S, M, L eller XL.
5. Trykk på "OK" (B3) for å starte tilberedelse.
6. Uttaket avbrytes automatisk.

**NB!**

- For å avbryte uttaket manuelt, trykker man på tasten som viser til "Stopp" (B5) eller "↔" (B6).
- Når uttaket avbrytes automatisk, kan mengden økes ved å trykke på tasten som viser til "Ekstra" (B4).



## Magnifica Evo Next “my”-funksjon

My-funksjonen lar deg bestemme mengden av hver ingrediens som brukes til å tilberede den varme drikken som ønsket.

1. Kontroller at profilen (C3) du vil tilpasse drikken for er valgt.
2. Man kan få tilgang til funksjonen ved å trykke på tasten “my” (B8) og deretter piltasten “>” (B4). Velg deretter drikken som kan tilpasses (drikker med direktevalg (B9) eller i menyen “More” (B10)). Eller man kan velge ønsket drikk (direkte eller i menyen “More”) og deretter trykke på tasten “my”.
3. Hvis det skal tilberedes en kaffedrikk, velg styrke med piltasten “>” (B4).
4. Trykk på “OK” (B3).
5. Pass på at det er riktig størrelse på koppen under kaffeuttaket (A5) og trykk på “OK” (B3).
6. Etter hvert som uttaket skriker frem, fylles det opp en fremdriftslinje. Når minimum programmerbar mengde er nådd, vil “OK”-tasten (B3) blinke.
7. Når man har ønsket mengde i koppen trykker man på “OK” (B3).
8. Trykk på “OK” (B3) for å lagre de nye drikkeparametrene for den valgte profilen.

### **NB!**

- Hvis dette valget lagres vil de nye innstillingene forbli lagret i minnet KUN for den valgte profilen (C3).
- Ved å tilpasse en enkelt drikk, tilpasses den respektive doble drinken også automatisk (f.eks. Espresso).
- Man kan forlate programmeringen når som helst ved å trykke på “↶” (B6). Verdiene vil ikke lagres.
- Hvis drikken allerede er blitt programmert, vil maskinen overskrive den allerede eksisterende programmeringen.

<b>Mengdetabell</b>		
<b>Drikk*</b>	<b>Standard mengde</b>	<b>Programmerbar mengde</b>
Espresso	40 ml	20-180 ml
2X Espresso	40 ml + 40 ml	20-180 ml + 20-180 ml
Coffee	180 ml	100-270 ml
Long	160 ml	115-250 ml
Americano	150 ml	70-480 ml
Doppio+	120 ml	80-180 ml
Varmt vann	250 ml	20-420 ml

(\* Type og nummer for hver enkelt drikk avhenger av modell.



## Magnifica Evo Next Rengjøring av maskinen

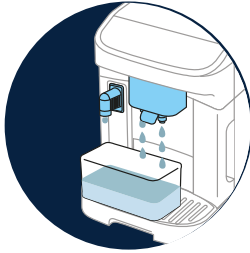

➔ MASKINENS INNVENDIGE RØRKRETS

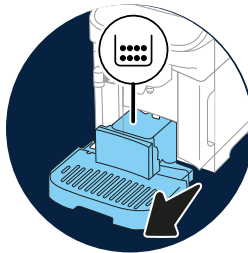

➔ BEHOLDER FOR KAFFEGRUT

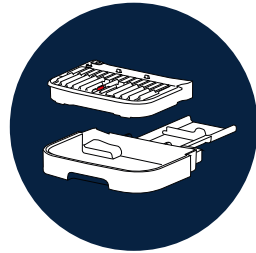

➔ DRYPPESKÅL OG KOPPERIST

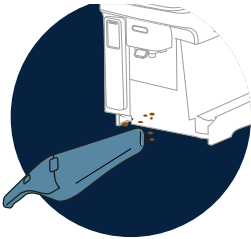

➔ INNSIDEN AV MASKINEN

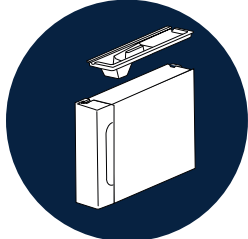

➔ VANNTANK



➔ DYSER I KAFFEUTTAK



➔ ENHET UTTREKKBAR BRYGGEENHET



➔ TRAKT FOR FORHÅNDSMALT KAFFE



➔ KONTROLLPANEL (B)

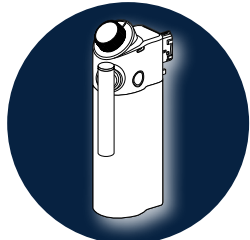

"RENGJØRING AV MELKEKANNEN"

### NB!

- Ved rengjøring av maskinen må man ikke bruke løsemidler, skuremidler eller sprit. Med de automatiske maskinene fra De'Longhi trenger man ikke bruke kjemiske tilsetninger i forbindelse med rengjøring av maskinen.
- Ikke bruk metallgjenstander til å skrape løs avleiringer eller kafferester, dette kan lage riper i overflaten på maskindeler av metall eller plast.

## Deler som kan vaskes i oppvaskmaskinen

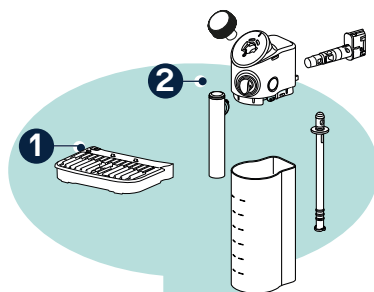

1 Rist til dryppeskål (A12)



2 Lattecrema Hot kanne  
(alle komponenter med  
demonteres)

### Maskinens innvendige rørkrets

Hvis maskinen ikke blir brukt i løpet av 3-4 dager, anbefaler vi å slå den på (Slå på maskinen) og utføre 2-3 skyllinger med funksjonen "Skylling" før den igjen er klar til bruk.

#### **NB!**

Etter at denne rengjøringen er blitt utført vil det komme litt vann i beholderen for kaffegrut (A11)

### Beholder for kaffegrut

Maskinen må tømmes og rengjøres når den ber om det. Inntil man rengjør grutbeholderen (A11) kan ikke maskinen lage kaffe. Apparatet vil varsle om at beholderen må tømmes 72 timer etter første tilberedelse. Dette vil skje uansett om beholderen er tom eller ikke (for at tellingen av de 72 timene skal være korrekt må maskinen aldri frakobles strømforsyningen).

### **OBS! Fare for forbrenninger**

Hvis det lages flere melkedrikker etter hverandre vil koppebrettet i mell (A6) bli varmt. Vent til dette brettet avkjøles før det berøres. Ta alltid tak i den fremre delen.

For å utføre rengjøring (med maskinen slått på):

1. Ta ut dryppeskålen (A7) og grutbeholderen (A11).
2. Tøm og rengjør dryppeskålen og grutbeholderen grundig, og pass på å fjerne alle rester som kan ha lagt seg på bunnen.
3. Sett på plass dryppeskålen sammen med risten (A12) og grutbeholderen.

### **OBS!**

Når man tar ut dryppeskålen må man tømme grutbeholderen samtidig, selv om denne ikke er full. Dersom denne operasjonen ikke utføres, kan det hende at beholderen fylles opp de neste gangene man lager kaffe, noe som fører til at maskinen tilstoppes.

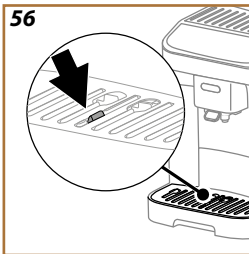

### **Dryppeskål og kopperist**

Dryppeskålen (A7) er utstyrt med en flottør (A13) (rød farge) som viser vannivået i beholderen (fig. 56).

Før denne flottøren begynner å stikke ut fra koppebrettet (A6) må man tømme beholderen og vaske den, hvis ikke kan vannet renne over og skade maskinen, benken den står på, eller området rundt. Gjør som følger for å fjerne dryppeskålen:

1. Ta ut dryppeskålen med alle komponentene (fig. 21).
2. Fjern grutbeholderen (A11). Tøm grutbeholderen.
3. Fjern ristene på koppebrettet (A6) og dryppebrettet (A12) og rengjør alle komponentene grundig. Risten på koppebrettet tåler ikke oppvaskmaskin.
4. Sett dryppeskålen tilbake i maskinen komplett med alle komponentene.

### **OBS!**

Når man tar ut dryppeskålen må man tømme grutbeholderen samtidig, selv om denne ikke er full. Dersom denne operasjonen ikke utføres, kan det hende at beholderen fylles opp de neste gangene man lager kaffe, noe som fører til at maskinen tilstoppes.

## Innsiden av maskinen

### **Fare for elektriske støt!**

Før man tar til med rengjøring av maskinens indre deler må maskinen slås av (se "Slå av maskinen") og koble den fra strømforsyningen. Man må aldri legge maskinen i vann

1. Kontroller regelmessig (cirka en gang i måneden) at innsiden av maskinen (synlig når dryppeskålen (A15) trekkes ut) ikke er skitten.
2. Fjern restene med en støvsuger

### **Vanntank**

Regelmessig rengjøring (cirka en gang i måneden og hver gang avherdingsfilter (D5) byttes) av vanntanken (A9).

1. Trekk ut vanntanken, fjern avherdingsfilteret (hvis det finnes) og skyll det med rent vann.
2. Tøm vanntanken og rengjør den med varmt vann (cirka 40°C). Bruk en ren klut hvis nødvendig. Skyll grundig i rennende vann.
3. Hvis det allerede er fjernet, må man sette inn filteret, fylle det med ferskt drikkevann opp til MAX-nivået og sette tanken inn i maskinen igjen.
4. (Kun hvis avherdingsfilter er satt inn). Skill ut 100ml varmt vann for å gjenaktivere filteret.

### **NB:**

Hvis maskinen ikke brukes på mer enn 3 dager, må man rengjøre vanntanken som beskrevet ovenfor.

## Dyser i kaffeuttak

1. Rengjør kaffeuttaket (A5) regelmessig med en ren klut.
2. Se til at hullene på kaffeuttaket ikke er tette. Om nødvendig, fjern kafferester med en tannpirker.

## Uttrekkbar bryggeenhet

Bryggeenheten (A16) må rengjøres minst én gang i måneden.

### **OBS!**

Bryggeenheten kan ikke trekkes ut når maskinen er slått på.

1. Se til at maskinen er blitt avslått på korrekt måte (se kapittel "Slå av maskinen").
2. Trekk ut vanntanken (A9) (fig. 4).
3. Åpne luken på bryggeenheten (A14) (fig. 57) plassert på høyre side, ved å bruke den øvre kroken.

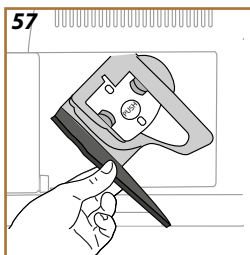

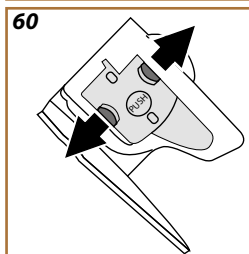
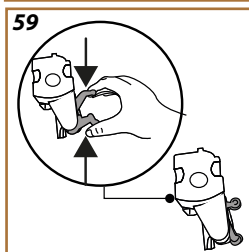
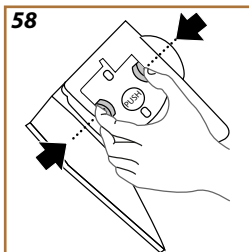

4. Trykk de to fargede utløserknappene innover (fig. 58) og trekk samtidig bryggeenheten utover.
5. Legg bryggeenheten i friskt drikkevann i cirka 5 minutter og skyll den deretter under springen.

**OBS!**

SKYLL KUN MED VANN

IKKE BRUK VASKEMIDDEL – IKKE BRUK OPPVASKMASKIN

6. Rengjør bryggeenheten uten å anvende skadelige rengjøringsmidler.
7. Bruk børsten for å fjerne eventuelle kafferester fra holderen på bryggeenheten. Denne er synlig fra luken.
8. Etter rengjøring setter du bryggeenheten inn igjen ved å skyve den inn i holderen. Trykk deretter ned på bryggeenheten til den klikker på plass.

**NB:**

Dersom bryggeenheten skulle være vanskelig å sette inn, vil det være nødvendig (før den settes inn) å trykke på de to spakene (fig. 59).

9. Når den er satt på plass, må man forsikre seg om at de to røde tastene har klikket på plass mot utsiden av apparatet (fig. 60).
10. Lukk igjen luken på bryggeenheten og se til at den sitter godt.
11. Sett vannbeholderen på plass.

**Trakt for forhåndsmalt kaffe**

Rengjør trakten for forhåndsmalt kaffe regelmessig (cirka én gang i måneden) med en børste. Gjør som følger

1. Slå av maskinen (se "Slå av maskinen").
2. Åpne traktlokket (A2).
3. Rengjør trakten med en børste.
4. Lukk igjen luken.

**OBS!**

Etter rengjøring, må man se til at det ikke er noe tilbehør igjen i trakten. Hvis det er fremmedlegemer i trakten når maskinen er i funksjon, kan dette føre til skader på apparatet.

**Kontrollpanel (B)**

1. Slå av maskinen (se avsnitt "Slå av maskinen").
2. Tørk av med en myk og fin klut.
3. Bruk litt mer kraft på verste flekkene, men ikke press for hardt.

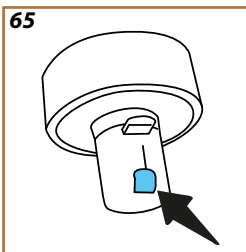
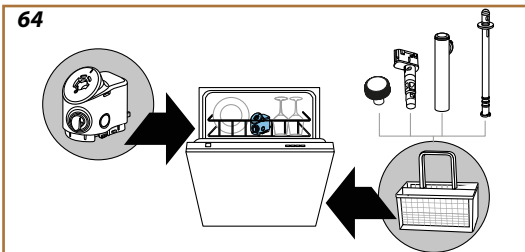
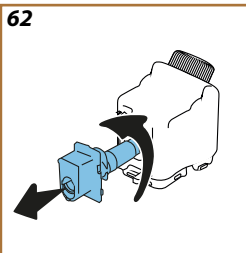
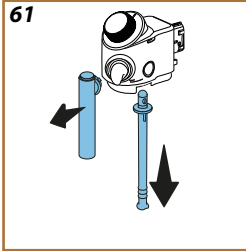

## Rengjøring av melkekannen

Denne operasjonen garanterer optimale resultater over tid. Gjør som følger:

1. Trykk på utløserknappen (E4) og løft lokket (fig. 51).
2. Vri melkeuttaksrøret (E6) til det står vinkelrett, og dra det ut (fig. 61). Trekk ut melkeslangen (E7) (fig. 61).
3. Fjern koblingsstykket (E5) ved å vri og trekke det forsiktig ut (fig. 62).
4. Vri bryteren (E2) til posisjonen "Remove" og trekk den ut (fig. 63).

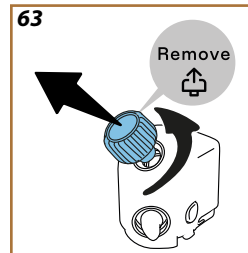

5. Vask i oppvaskmaskin (anbefalt) eller for hånd, som følger:

- I oppvaskmaskin: Skyll alle komponenter med varmt drikkevann (minst 40°C). Legg deretter lokket i vertikal stilling i den øvre skuffen i oppvaskmaskinen, og de små avtakbare delene (uttaksrør, melkeslange, bryterkobling) i bestikkurven (fig. 64). Start et 50°C program, f.eks.: Eco Standard.
- For hånd: Skyll alle komponentene grundig med varmt drikkevann (minst 40°C) for å fjerne alle synlige rester. Sørg for at vannet passerer

igjennom hullene. Senk deretter alle komponentene (inkludert melkebeholderen) i varmt drikkevann (minst 40°C) og oppvaskmiddel i minst 30 minutter. Skyll alle komponentene grundig med varmt drikkevann, og gni dem individuelt med hendene.

6. Se til at det ikke er melkerester i fordybningen og kanalen nederst på bryteren (fig. 65). Om nødvendig kan man fjerne kafferester med en tannpirker.
7. Kontroller at innsugsrøret og utgangsrøret ikke er tilstoppet med melkerester
8. Tørk av komponentene med en ren, tørr klut.
9. Sett på plass alle komponentene i melkekannen.

### NB:

Maskinen minner regelmessig om at det er nødvendig å rengjøre melkekannen grundig, og vil samtidig vise rekkefølgen for fullstendig rengjøring.

**OBS!**

- Før bruk må man lese instruksjonene og merkingen som er gjen-gitt på pakken med avkalkningsmiddel.
- Det anbefales å bruke avkalkningsmiddel utelukkende produsert av De'Longhi. Hvis det anvendes upassende avkalkningsmidler, eller hvis avkalkningen utføres feil, kan dette føre til skader som ikke dekkes av produsentens garanti.
- Avkalkningsmiddelet kan skade ømfintlige overflater. Hvis pro-duktet velter ved et uhell må man tørke opp umiddelbart.

For å utføre avkalking	
Avkalkningsmiddel	De'Longhi avkalkningsmiddel (D4)
Beholder	Anbefalt kapasitet: 2 L
Tid	~25min

Maskinen må avkalkes når den relevante meldingen vises på hjemmesi-den. Hvis man ønsker å avkalke umiddelbart trykker man på "OK" (B3) og følger operasjonene i displayet (B11) punkt for punkt.

For å utsette avkalkingen til et senere tidspunkt trykker man på knappen "↶" (B6). På hjemmesiden minner lampen  (C2) brukeren om at apparatet må avkalkes. (Meldingen vil vises hver gang apparatet slås på). For å gå til menyen for avkalking:

1. Trykk på tasten  (B2).
2. Trykk på piltasten ">" (B4) eller "<" (B5) inntil man kan velge "Ved-likehold". Trykk på "OK" (B3).
3. Trykk på piltasten ">" (B4) eller "<" (B5) inntil man kan velge "Avkal-king". Trykk "OK" for å vise instruksjonene.
4. Sett inn varmtvannsuttaket (D2) (fig. 7).
5. Trekk ut og tøm dryppeskålen (A7) og kaffegrutbeholderen (A11) (fig. 21). Sett på plass begge og trykk på ">" (B4).
6. Ta ut vanntanken, løft opp (A9) lokket (hvis påsatt) og fjern filteret (D5). Tøm tanken fullstendig og trykk på ">" (B4) for å fortsette.
7. Hell avkalkningsmiddelet (D4) i vanntanken opp til nivå A (tilsvaren-de en 100 ml pakke) avmerket på innsiden av tanken. Tilsett deretter drikkevann (1 liter) opp til nivå B (fig. 66). Sett tilbake vanntan-ken (med lokket) og trykk på ">" (B4) ( trykk på "<" (B4) hvis man ønsker å gå tilbake til forrige meny-side, eller "↶" (B6) for å gå ut av prosedyren, men husk å ta ut avkalkningsmiddelet fra tanken).
8. Sett en tom beholder med kapasitet på minst 2 liter under uttakene (A5) og (D2) (fig. 9). Trykk på "OK" (B3) for å starte prosessen.

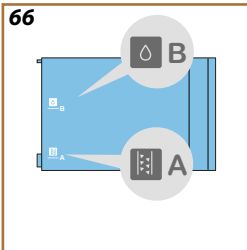



### **OBS! Fare for forbrenninger**

Det kommer varmt syreholdig vann ut fra uttakene. Vær forsiktig slik at du ikke kommer i kontakt med denne væsken.

9. Avkalkningsprogrammet starter opp og avkalkningsmiddelet skilles ut fra varmtvannsdysse og kaffeuttak. Det vil utføres flere automatiske skylleintervaller for å fjerne alle rester etter kalk som finnes i maskinen.  
Etter cirka 15 minutter vil apparatet avbryte programmet.
10. Apparatet kan nå skylles med friskt vann. Tøm beholderen som ble brukt til å samle opp avkalkingsløsningen. Ta ut vanntanken, tøm den, skyll den godt med rennende drikkevann, fyll den opp til MAX-nivået med friskt vann og sett den inn i maskinen. Trykk på ">" (B4)
11. Sett inn den tomme beholderen som ble brukt til oppsamling av avkalkningsmiddel under uttakene og trykk på "OK" (B3) for å starte første skylning.
12. Varmt vann kommer ut fra både varmtvannsuttaget og kaffeuttaket.
13. Tøm beholderen som ble brukt til å samle opp skyllevann når apparatet går tomt for vann.
14. Trekk ut vanntanken og sett avherdingsfilter tilbake på plass (hvis det er blitt fjernet). Trykk på ">" (B4) for å fortsette.
15. Fyll tanken med friskt vann inntil MAX-nivå og sett den tilbake i maskinen. Trykk på ">" (B4) for å fortsette.
16. Sett den tomme beholderen som ble brukt til oppsamling av avkalkningsmiddel under uttakene og trykk på "OK" (B3) for å starte en ny skyllesyklus.
17. Når vannet i tanken går tom, tøm beholderen som ble brukt til å samle opp skyllevannet, fjern, tøm og sett inn dryppeskålen og grubeholderen igjen og sett dem deretter tilbake i maskinen. Trykk på "OK" (B3).
18. Trekk ut vanntanken (A9), fyll den til MAX-nivå og sett den tilbake i maskinen.
19. Avkalkingsprosessen er nå ferdig. Trykk på "OK" (B3).

---

**NB:**

- Hvis avkalkingssyklusen ikke fullføres på korrekt måte (f.eks. strømbrudd) vil maskinen be om at hele prosedyren gjentas.
- Etter at denne avkalkningen er blitt utført vil det komme litt vann i beholderen for kaffegrut ([A11](#)).
- Apparatet har behov for en tredje skylling hvis vanntanken ([A9](#)) ikke er fylt til MAX-nivå. Dette gjøres for å garantere at det ikke er avkalkningsmiddel igjen i apparatets innvendige kretser. Før man starter skylleprosessen må man tømme ut dryppeskålen ([A7](#)).

## Magnifica Evo Next Hyppige meldinger og alarmmeldinger

Kan du sette inn vanntanken?

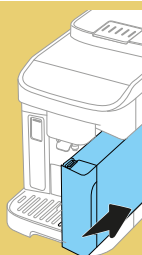

- Vanntanken (A9) er ikke satt riktig på plass  
Sett inn vanntanken på riktig måte ved å trykke den helt inn i maskinen

Ops, det virker som at det er tomt for kaffebønner. Det må tilsettes mer



- Det er tomt for kaffebønner. Fyll bønnebeholderen (A1) og trykk på OK (B3) for å gjenoppta tilberedelsen

Forhåndsmalt kaffe ikke tilsatt. Tilsett nå. Kun en måleskje!

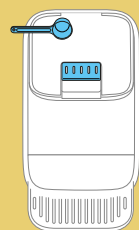

- Forhåndsmalt kaffe (☞) er blitt valgt, men det er ikke noe forhåndsmalt kaffe i trakten. Når luken (A2) åpnes må man kontrollere at trakten ikke er tett. Fyll på en strøken måleskje (D1) ned forhåndsmalt kaffe og trykk på OK (B3) for å gjenoppta tilberedelsen



Klarer ikke å fullføre drikken. Tøm grutbeholderen, dryppeskålen og prøv igjen

- Det er for mye kaffe. Trykk på OK (B3), trekk ut dryppeskålen (A7) og grutbeholderen (A11), tøm begge, sett alt tilbake i maskinen og gjenta tilberedelsen.





*Klarer ikke å fullføre drikken.  
Reduser mengden forhåndsmalt  
kaffe, tøm grutbeholderen og prøv  
igjen*

- Det er blitt fylt for mye forhåndsmalt kaffe  
Trykk på OK (B3), trekk ut dryppeskålen (A7) og grutbeholderen (A11), tøm begge, sett alt tilbake i maskinen og gjenta tilberedelsen med en redusert mengde forhåndsmalt kaffe (maks 1 måleskje).



*Klarer ikke å fullføre drikken.  
Regulere kaffekvernen ved å øke  
malegraden med 1 posisjon av  
gangen (+1)*

- Kaffen er for finmalt og kaffen renner ut for langsomt eller ikke i det hele tatt.  
Trykk "OK" (B3) og fortsett til regulering av kaffekvernen (se avsn. "Kaffekverninnst").



*Beklager, jeg kan ikke fullføre  
drikken.  
Reduser intensiteten og prøv igjen*

- Kaffen er for finmalt og kaffen renner ut for langsomt eller ikke i det hele tatt.  
Trykk på OK (B3) for å gå tilbake til hjemmesiden. Gjenta tilberedelsen ved å velge en lavere styrke fra de egendefinerte drikkene (se [Kaffedrikker](#)).



*Klarer ikke å fullføre drikken.  
Reduser mengden forhåndsmalt  
kaffe og prøv på nytt*

- Det er blitt brukt for mye forhåndsmalt kaffe  
Trykk på OK (B3) og gjenta tilberedelsen med en redusert mengde forhåndsmalt kaffe (maks 1 måleskje).



Tøm dryppeskålen  
og kaffeegrutbeholderen

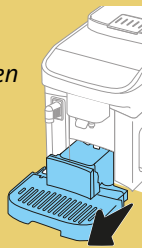

- Grutbeholderen (A11) er full.  
Utfør rengjøring slik som forklart  
i par. "Beholder for kaffe-grut"

Sett inn grutbeholder  
og dryppeskål

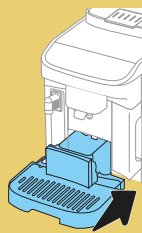

- Dryppeskålen (A7) og/eller  
grutbeholderen (A11) er ikke blitt  
satt korrekt i, eller de er ikke  
tilstede  
Sett på plass dryppeskålen  
sammen med grutbeholderen  
og trykk dem helt inn

Kan du sette inn  
bryggeenheten?

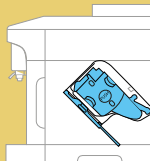

- Etter rengjøring er ikke  
bryggeenheten blitt satt inn  
igjen (A16)  
Sett i bryggeenheten som  
forklart i avsn. "Uttrekkbar  
bryggeenhet"

Sett inn vannuttaket

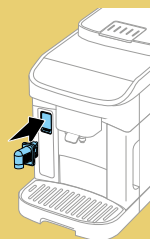

- Vannuttaket (D2) er ikke blitt  
korrekt satt inn, eller det  
mangler  
Sett inn vannuttaket  
ved å trykke det inn.  
Maskinen avgir et lydssignal  
(hvis varselfunksjonen  
er aktivert).



*Kan du sette inn LatteCrema Hot kannen?*

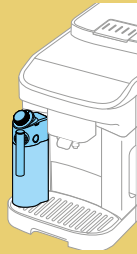

- Melkekannen (E) er ikke blitt korrekt satt inn, eller den mangler  
Sett inn melkekannen ved å skyve den helt inn. Maskinen vil gi fra seg et Lydsignal (hvis den akustiske signalfunksjonen er blitt aktivert).

*Melkekannen må rengjøres. Sett en beholder under melkeuttaket. Klar?*

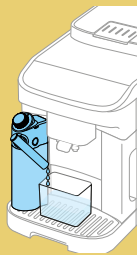

- Etter hver tilberedelse av en melkedrikk har maskinen behov for en runde med rengjøring av kannen (E) (Clean-funksjon).  
Gjør som forklart i avsn.  
Rengjøring av kaffekanne etter hver bruk (clean funksjon)

*Husk å oppbevare melkekannen i kjøleskapet*



- Det er blitt tilberedt en melkedrikk og melkekannen (E) står fortsatt i maskinen.  
Ta ut melkekannen og sett den i kjøleskapet.

*Jeg utfører rengjøring. Jeg er tilbake om et øyeblikk*

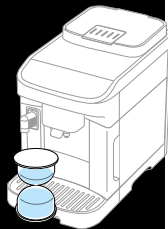

- Apparatet er skittent innvendig. Vent til apparatet igjen blir klart til bruk og velg deretter ønsket drikk. Hvis problemet vedvarer bes man kontakte et autorisert servicesenter.





Det er på tide å skifte ut vannfilter. Skal vi starte?

- Avherdingsfilteret (D5) må skiftes ut.  
Trykk på "Ok" (B3) for å henhold til bytte filter, eller trykk på "↶" (B6) hvis man ønsker å bytte filter på et senere tidspunkt. Følg anvisningene i kap. [Vannfilter](#).

Vannkretsen er tom.  
Klar til å fylle?

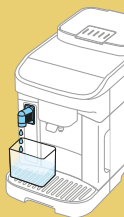

- Vannkretsen er tom  
Trykk på "Ok" (B3) for å fylle kretsen. Tilberedelsen avbrytes automatisk.  
Hvis problemet fortsetter må man kontrollere at vanntanken (A9) er korrekt innsatt.
- Det er blitt satt inn et nytt vannavherdingsfilter  
Se til at alle anvisninger for bytte av filter er blitt fulgt på korrekt måte (D5)(avsn. [Vannfilter](#)).  
Hvis problemet vedvarer må vannfilteret fjernes.



Det er på tide å avkalking. Klar?  
(25 min)

- Viser at maskinen må avkalkes.  
Hvis man ønsker å starte avkalkingen trykker man på "Ok" (B3) og følger veiledet prosedyre. Hvis ikke trykker man på "↶" (B6) Hjemmesiden (C) vil vise symbolet  (C2) for å minne om at det må utføres avkalking (se kap. [Avkalking](#)).



*Tilsett De'Longhi  
avkalkingsmiddel (opp  
til A) og vann (opp til B)*

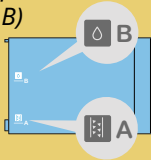

- Under veiledet prosedyre for klargjøring av avkalkingssyklusen, er ikke det tilsatte avkalkingsmiddelet i tanken tilstrekkelig.  
Gjør klar løsningen som vist i kap. [Avkalking](#)

*Det er på tide å fylle  
vanntanken med friskt  
vann*



- Det er ikke nok vann i tanken  
Fjern tanken (A9) (fig. 4), fyll på med ferskt drikkevann opp til MAX-nivået (fig. 5), og sett inn tanken i maskinen igjen
- Tanken er ikke satt inn riktig  
Sett den på plass på riktig måte ved å trykke den helt ned



*Oisann, prosessen ble avbrutt. Klar til å  
fortsette?*

- Avkalking avbrutt eller ikke korrekt utført  
Trykk OK (B3) for å fortsette (se kap. [Avkalking](#)).
- Installasjon av filter avbrutt eller ikke korrekt utført  
Trykk OK for å fortsette (se kap. [Vannfilter](#)).



*Det er noe som ikke fungerer. Kan du ta  
en titt i brukerhåndboken?*

- Maskinen er veldig skitten innvendig.  
Rengjør maskinen nøye som beskrevet i kap. [Rengjøring av maskinen](#). Dersom maskinen etter rengjøring fremdeles viser denne meldingen, bes man ta kontakt med et autorisert Servicesenter



- Kaffen er ikke varm (1)

*2-3 minutter har gått siden siste tilberedelse og den innvendige kretsen til maskinen er avkjølt. Det anbefales å skylle med varmt vann.*

*Trykk på  på hjemmesiden for å gå inn i innstillingsmenyen:*



*I delen “Vedlikehold” velger man elementet **Skylling** og gjør som forklart for å starte uttaket. Etter noen sekunder vil det skilles ut varmtvann som skyller og renser de innvendige rørene på maskinen.*



- Kaffen er ikke varm (2)

*Koppene er ikke blitt forhåndsvarmet.  
Varm koppene ved å skylle dem med varmt vann  
(NB! Man kan bruke funksjonen **Varmt vann**).*



---

- Kaffen er ikke varm (3)

*Den innstilte temperaturen for tilberedelse av kaffe er lav. Velg en høyere temperatur som følger:*

*Trykk på  på hjemmesiden for å gå inn i innstillingsmenyen:*



*I delen "Preferanser" velger man elementet [Kaffetemperatur](#) og gjør som forklart for å velge en høyere temperatur.*

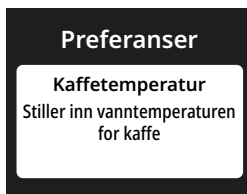

- Kaffen er ikke varm (4)

*Det er nødvendig å fortsette med avkalking. Gjør som vist i kapittelet [Avkalking](#).*

*Kontroller deretter at den innstilte vannhardheten samsvarer med den som brukes i vannnettverket ditt (se [Kontroller hardheten til vannet og Still inn vannhardheten](#)).*



- 
- Kaffen er ikke fyldig eller har lite krem (1)

*Kaffen er for grovmalt. Reguler malegraden i henhold til anbefalingene her:*

*Trykk på  på hjemmesiden for å gå inn i innstillingsmenyen:*

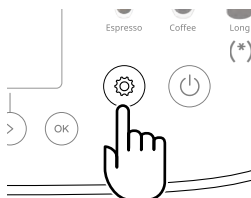

*I delen “Preferanser”, velger man elementet [Kaffekverninnst](#) og fortsetter med reguleringen av kaffekvernryteren (A17) som vist.*

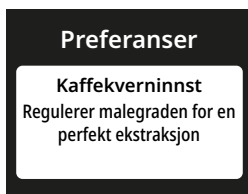

- Kaffen er ikke fyldig eller har lite krem (2)

*Kaffetypen er ikke egnet.*

*Bruk en kaffeblanding for espressomaskiner.*

- Kaffen er ikke fyldig eller har lite krem (3)

*Kaffen er ikke fersk. Pakken har stått åpen lenge og har mistet smak.*



- 
- Kaffen renner for langsomt ut, eller drypper bare  
*Kaffen er for finmalt. Reguler malegraden i henhold til anbefalingene her:*  
*Trykk på  på hjemmesiden for å gå inn i innstillingsmenyen:*



*I delen “Preferanser”, velger man elementet [Kaffekverninnst](#) og fortsetter med reguleringen av kaffekvernryteren (A17) som vist.*

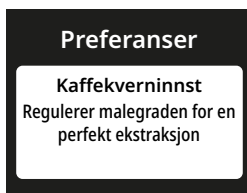

- Kaffen kommer ikke ut hverken av den ene eller andre dysen på kaffeuttaket. (A5)  
*Tutene i kaffeuttaket er tette. Utfør rengjøring slik som vist i avsnitt*

 [DYSER I KAFFEUTTAK](#)



- 
- Kaffen er svært tynn

*Trakten er tett.*

*Utfør rengjøring slik som vist i avsnitt*

➔ TRAKT FOR FORHÅNDS-  
MALT KAFFE

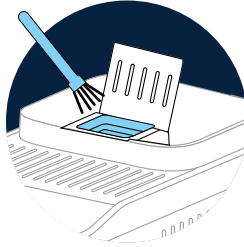

- Tilberedelsen av drikken er dårlig

*Det er ikke nok vann i tanken (A9).*



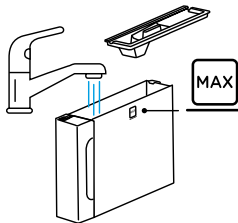

*Fyll alltid tanken inntil MAX-nivå.*



- 
- Bryggeenheten (A16) kan ikke tas ut.  
*Man har ikke slått av på riktig måte.  
Slå av ved å trykke på  (B1) (vedi Slå av maskinen)*
  - Når en avkalkning er blitt utført må apparatet skylles for tredje gang.  
*I løpet av de to skyllesyklusene har ikke vannbeholderen (A9) blitt fylt til MAX-nivå.  
Gjør som anvist av maskinen, tøm først dryppeskålen (A7) for å unngå at vannet renner over.*
  - Koppebrettet (A3) er for varmt.  
*Det er blitt tilberedt flere drikker etter hverandre.*
  - Etter rengjøring er det ikke mulig å sette dryppeskålen (A7) tilbake i maskinen.  
*Kondensopsamleren (A10) er ikke blitt plassert korrekt.  
Kontroller at kondensopsamleren er blitt satt inn korrekt.*
  - Apparatet skiller ut noen små mengder damp fra dryppeskålen (A7) og/eller det er vann på benken hvor apparatet er plassert.  
*Etter rengjøring det ikke blitt satt på rist (A12).  
Sett risten tilbake på dryppeskålen.*



- Det er store bobler i melken, den spruter ut fra melkeuttaket (E6), eller den har lite skum (1)

LatteCrema HOT 	
Kumelk 	
Helmelk (fettinnhold >3,5%)	✓
Lettmelk (fett mellom 1,5 og 1,8%)	
Skummet melk (fett <0,5%)	
Plantebaserte drikker	
 Soya	✓
 Mandel	✓
 Havre	✓

*Bruk melk eller vegetabiliske drikker som holder kjøleskapstemperatur (cirka 5°C).*

*Dersom resultatet fremdeles ikke er tilfredsstillende anbefales det å bytte melketype.*

*For vegetabiliske drikker, anbefales det å bruke "Barista" versjoner.*

- Det er store bobler i melken, den spruter ut fra melkeuttaket (E6), eller den har lite skum (2)

*Rengjør lokket på melkekannen (E1) grundig som vist i kapittel "Rengjøring av kaffekanne etter hver bruk (clean funksjon)" og "Rengjøring av melkekannen"*

Spenning:	220-240 V~ 50-60 Hz max. 10 A
Effekt:	1450W
Trykk:	1,5 MPa (15 bar)
Kapasitet vanntank:	1.9 l
Dimensjoner LxDxH:	240x440x360 mm
Lengde på strømledning:	1200 mm
Vekt:	9,6 kg
Max. kapasitet bønnebeholder:	250 g

De'Longhi forbeholder seg retten til å foreta endringer på apparatets tekniske og estetiske karakteristikk på et hvilket som helst tidspunkt, gitt at produktets kvalitet og funksjon forblir uendret.

### *Anbefalinger for å spare energi*

- For å redusere energiforbruket kan man fjerne melkekannen (E) etter at en eller flere drikker er blitt tilberedt.
- Still inn autostopp etter 15 minutter (se paragraf "Auto-av").
- Aktiver Energisparing (se avsnitt "Energisparing").
- Utfør avkalkningscyklus når maskinen gir beskjed om det (se [Avkalking](#)).



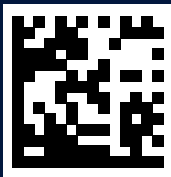

57132C9063\_01\_0524