ECAM32X.6Y - 32X.7Y

MAGNIFICA
— PLUS —

ΜΗΧΑΝΉ ΤΟΥ ΚΑΦΕ
Οδηγίες χρήσης



DeLonghi

A

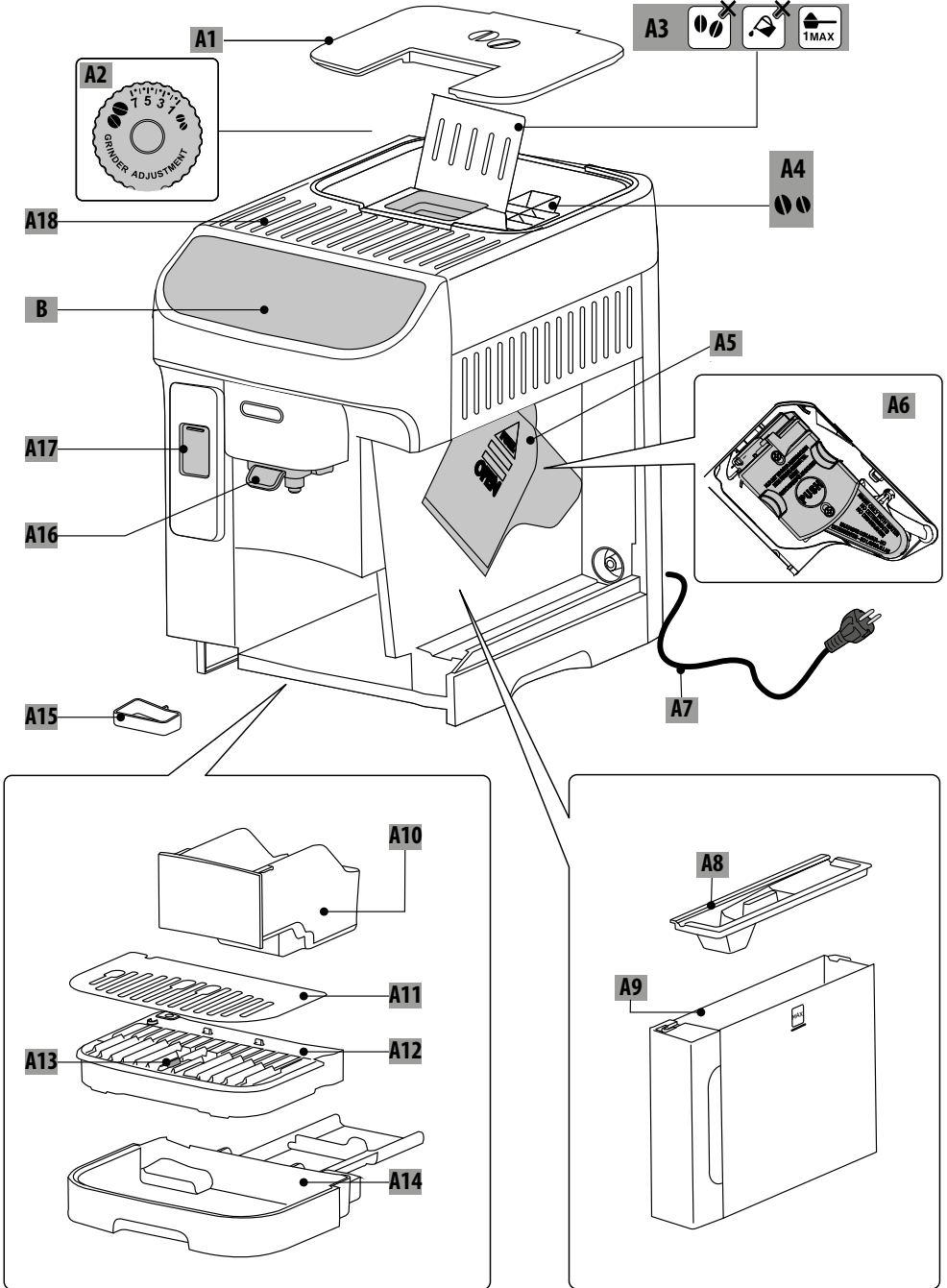

B-C



D**

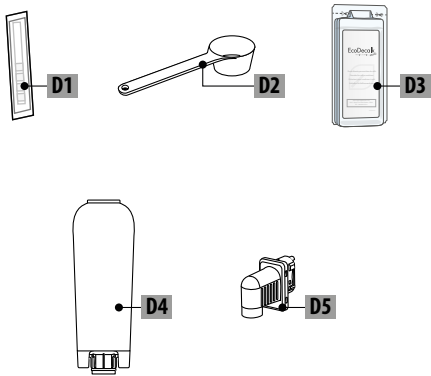

E

LatteCrema HOT

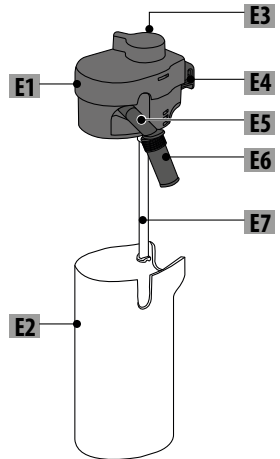

ΠΕΡΙΕΧΟΜΕΝΑ

1. ΕΙΣΑΓΩΓΗ	5
1.1 Γράμματα εντός παρένθεσης.....	5
1.2 Προβλήματα και επιδιορθώσεις.....	5
2. ΠΕΡΙΓΡΑΦΗ	5
2.1 Περιγραφή της συσκευής (A)	5
2.2 Περιγραφή του πίνακα ελέγχου (B).....	5
2.3 Περιγραφή αρχικής οθόνης (homepage) (C) ..	5
2.4 Περιγραφή των αξεσουάρ (D) (**διαφέρουν σε τύπο και αριθμό ανάλογα με το μοντέλο) ..	5
2.5 Περιγραφή της κανάτας γάλακτος (E)	5
3. ΠΡΙΝ ΑΠΟ ΤΗΝ ΠΡΩΤΗ ΛΕΙΤΟΥΡΓΙΑ ΤΗΣ ΣΥΣΚΕΥΗΣ	5
4. ΕΝΑΡΞΗ ΜΗΧΑΝΗΣ	8
5. ΣΒΗΣΙΜΟ ΤΗΣ ΣΥΣΚΕΥΗΣ	8
5.1 Απενεργοποίηση μηχανής για παρατεταμένο χρονικό διάστημα:.....	8
6. ΡΥΘΜΙΣΕΙΣ ΤΟΥ ΜΕΝΟΥ	8
6.1 Ξέβγαλα	8
6.2 Αφαλάτωση	8
6.3 Φίλτρο νερού	8
6.4 Γενικά	8
6.5 Αυτόματο σβήσιμο	9
6.6 Θερμοκρασία καφέ.....	9
6.7 Βοήθεια.....	9
6.8 Καθαρισμός κανάτας γάλακτος.....	9
6.9 Στατιστικά	9
6.10 Γλώσσες	9
6.11 Ρυθμίσεις του μύλου.....	9
6.12 Water hardness («σκληρότητα νερού»)	10
6.13 Άδειασμα κυκλώματος	10
6.14 Εργοστασιακές ρυθμίσεις	10
7. ΕΠΙΛΟΓΗ ΤΩΝ ΡΟΦΗΜΑΤΩΝ.....	11
8. ΠΡΟΕΤΟΙΜΑΣΙΑ ΡΟΦΗΜΑΤΩΝ ΚΑΦΕ	11
8.1 Προετοιμάστε τη μηχανή για τα ροφήματα καφέ.....	11
8.2 Ροφήματα καφέ με απευθείας επιλογή.....	11
8.3 Εξατομικευμένα ροφήματα καφέ.....	12
8.4 Προετοιμασία του ροφήματος χρησιμοποιώντας προαλεσμένο καφέ.....	12
8.5 Extra shot (Μόνο ζεστά ροφήματα)	13
8.6 Γενικές οδηγίες για την προετοιμασία των ροφημάτων καφέ	13
8.7 Συμβουλές για πιο ζεστό καφέ.....	13

9. ΠΡΟΕΤΟΙΜΑΣΙΑ ΡΟΦΗΜΑΤΩΝ ΜΕ ΒΑΣΗ ΤΟ ΓΑΛΑ	14
9.1 Προετοιμασία της κανάτας γάλακτος (E).....	14
9.2 Τι γάλα να χρησιμοποιηθεί;.....	14
9.3 Γεμίστε και συνδέστε την κανάτα γάλακτος ..	14
9.4 Ρυθμίστε την ποσότητα του αφρού.....	14
9.5 Προετοιμασία ροφημάτων με γάλα.....	15
9.6 Καθαρισμός της κανάτας γάλακτος μετά από κάθε χρήση	15
10. ΠΡΟΕΤΟΙΜΑΣΙΑ ΖΕΣΤΟΥ ΝΕΡΟΥ	15
11. ΛΕΙΤΟΥΡΓΙΑ «mγ» (μόνο για ζεστά ροφήματα)	16
12. ΕΠΙΛΟΓΗ ΤΟΥ ΠΡΟΦΙΛ ΣΑΣ	16
13. ΚΑΘΑΡΙΣΜΟΣ	17
13.1 Καθαρισμός της μηχανής.....	17
13.2 Καθαρισμός του εσωτερικού κυκλώματος της μηχανής	17
13.3 Καθαρισμός του δοχείου κατακαθιών του καφέ	17
13.4 Καθαρισμός του δίσκου συλλογής σταγόνων και της σχάρας του δίσκου.....	18
13.5 Καθαρισμός του εσωτερικού της μηχανής... ..	18
13.6 Καθαρισμός του δοχείου νερού.....	18
13.7 Καθαρισμός χωνιού για την εισαγωγή του προαλεσμένου καφέ.....	19
13.8 Καθαρισμός των ακροφυσίων του στομίου παροχής καφέ	19
13.9 Καθαρισμός του αποσπώμενου εγχυτήρα	19
13.10Καθαρισμός της οθόνης ελέγχου (B)	20
13.11Καθαρ. κανάτας γάλακτος (E)	20
14. ΑΦΑΛΑΤΩΣΗ	21
15. ΦΙΛΤΡΟ ΑΠΟΣΚΛΗΡΥΝΣΗΣ	22
15.1 Εγκατάσταση του φίλτρου	22
15.2 Αντικατάσταση ή αφαίρεση του φίλτρου	22
16. ΤΕΧΝΙΚΑ ΣΤΟΙΧΕΙΑ	22
16.1 Συμβουλές για την Εξοικονόμηση Ενέργειας	23
17. ΜΗΝΥΜΑΤΑ ΠΟΥ ΕΜΦΑΝΙΖΟΝΤΑΙ ΣΤΗΝ ΟΘΟΝΗ.....	23
18. ΕΠΙΛΥΣΗ ΠΡΟΒΛΗΜΑΤΩΝ	26

Προτού χρησιμοποιήσετε τη μηχανή, πρέπει πάντα να διαβάσετε το φυλλάδιο με τις προειδοποιήσεις ασφαλείας.

1. ΕΙΣΑΓΩΓΗ

Θα χρειαστείτε μερικά λεπτά για να διαβάσετε τις παρούσες οδηγίες χρήσης. Με τον τρόπο αυτό θα αποφύγετε τους κινδύνους ή τις βλάβες στη συσκευή.

1.1 Γράμματα εντός παρένθεσης

Τα γράμματα εντός των παρενθέσεων αντιστοιχούν στην περιγραφή της συσκευής (σελ. 2-3).

1.2 Προβλήματα και επιδιορθώσεις

Σε περίπτωση εμφάνισης προβλημάτων, προσπαθήστε αρχικά να τα λύσετε ακολουθώντας τις προειδοποιήσεις που αναφέρονται στα κεφάλαια «17. Μηνύματα που εμφανίζονται στην οθόνη» και «18. Επίλυση προβλημάτων».

Εάν αυτές δεν είναι αποτελεσματικές ή εάν χρειάζεστε περαιτέρω διευκρινίσεις, συνιστάται να συμβουλευέστε την εξυπηρέτηση πελατών καλώντας στους αριθμούς που υποδεικνύονται στην ιστοσελίδα delonghi.com.

Για επισκευές, απευθυνθείτε αποκλειστικά στην Τεχνική Υποστήριξη της De'Longhi. Μπορείτε να δείτε τις διευθύνσεις στην ιστοσελίδα delonghi.com.

2. ΠΕΡΙΓΡΑΦΗ

2.1 Περιγραφή της συσκευής (A)

- A1. Καπάκι δοχείου κόκκων
- A2. Διακόπτης ρύθμισης μύλου καφέ
- A3. Θυρίδα χωνιού προαλεσμένου καφέ
- A4. Δοχείο για κόκκους
- A5. Θυρίδα εγχυτήρα
- A6. Αφαιρούμενος εγχυτήρας
- A7. Καλώδιο τροφοδοσίας
- A8. Καπάκι δοχείου νερού
- A9. Δοχείο νερού
- A10. Δοχείο για τα κατακάθια του καφέ
- A11. Δίσκος φλιτζανιών
- A12. Σχάρα δίσκου
- A13. Δείκτης στάθμης νερού στον δίσκο συλλογής σταγόνων
- A14. Δίσκος συλλογής σταγόνων
- A15. Δίσκος συλλογής συμπυκνώματος
- A16. Στόμιο καφέ ρυθμιζόμενο ύψους
- A17. Θυρίδα συνδέσμου αξεσουάρ
- A18. Ράφι φλιτζανιών





2.2 Περιγραφή του πίνακα ελέγχου (B)

- B1. Κουμπί ON/standby
- B2. Μενού ροφημάτων «Coffee» (καφέ) με led

B3. Μενού ροφημάτων «Γάλα» με led

B4. Κουμπί επιλογής προφίλ

2.3 Περιγραφή αρχικής οθόνης (homepage) (C)

- C1. Επιλεγμένο προφίλ
- C2.  Λυχνία εξαντλημένου φίλτρου
- C3.  Λυχνία ειδοποίησης αφαλάτωσης
- C4.  Λυχνία ειδοποίησης καθαρισμού κανάτας γάλακτος
- C5.  Λυχνία ενεργής εξοικονόμησης ενέργειας
- C6. Μενού ρυθμίσεων μηχανής
- C7. Άμεση επιλογή ροφημάτων (*διαφέρουν σε τύπο και αριθμό ανάλογα με το μοντέλο)
- C8. Γραμμή εξαιμίκευσης των ρυθμίσεων ροφηματος

2.4 Περιγραφή των αξεσουάρ (D) (**διαφέρουν σε τύπο και αριθμό ανάλογα με το μοντέλο)

- D1. Δοκιμαστική ταινία «Water Hardness Test»
- D2. Μεζούρα για τον αλεσμένο καφέ
- D3. Υγρό Αφαλάτωσης
- D4. Φίλτρο αποσκλήρυνσης
- D5. Στόμιο παροχής ζεστού νερού

2.5 Περιγραφή της κανάτας γάλακτος (E)

LatteCrema
HOT 

- E1. Καπάκι κανάτας γάλακτος
- E2. Δοχείο γάλακτος
- E3. Διακόπτης ρύθμισης αφρού/καθαρισμού (Clean)
- E4. Σύνδεσμος ασφάλισης κανάτας γάλακτος (αφαιρούμενος για καθαρισμό)
- E5. Στόμιο παροχής γάλακτος (ρυθμιζόμενο σε ύψος)
- E6. Ρυθμιζόμενη επέκταση στομίου παροχής γάλακτος
- E7. Σωλήνας άντλησης γάλακτος (από σιλικόνη)

3. ΠΡΙΝ ΑΠΟ ΤΗΝ ΠΡΩΤΗ ΛΕΙΤΟΥΡΓΙΑ ΤΗΣ ΣΥΣΚΕΥΗΣ

Προσοχή:

- Κατά την πρώτη χρήση ξεπλύνετε με ζεστό νερό όλα τα εξαρτήματα που έρχονται σε επαφή με νερό ή γάλα. Συνιστάται να πλένετε την κανάτα γάλακτος (E) σε πλυντήριο πιάτων (δείτε παράγραφο «13.11 Καθαρ. κανάτας γάλακτος (E)»).
- Πιθανά ίχνη καφέ στο μύλο άλεσης οφείλονται στις δοκιμές ρύθμισης της μηχανής προτού αυτή διατεθεί στο εμπόριο και αποτελούν απόδειξη της σχολαστικής φροντίδας που δείχνουμε για το προϊόν.
- Κατά την πρώτη χρήση το κύκλωμα του νερού είναι άδειο, γι' αυτό η μηχανή μπορεί να κάνει πολύ θόρυβο: ο θόρυβος μειώνεται καθώς το κύκλωμα γεμίζει.

1. Συνδέστε τη συσκευή στο ηλεκτρικό ρεύμα (εικ. 1).

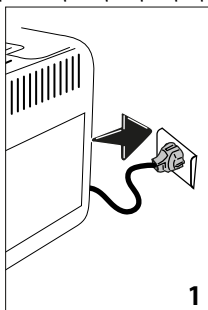

Προχωρήστε έπειτα σύμφωνα με τις οδηγίες που εμφανίζονται στην οθόνη της ίδιας της συσκευής:

Επιλέξτε τη γλώσσα

2. Πατήστε τη σημαία που αντιστοιχεί στην επιθυμητή γλώσσα και επικυρώστε την επιλογή πατώντας «Εγινε».

Γεμίστε το δοχείο νερού

3. Αφαιρέστε το δοχείο νερού (A9) (εικ. 2) και γεμίστε μέχρι τη γραμμή MAX με φρέσκο πόσιμο νερό (εικ. 3).

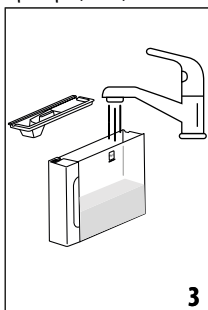
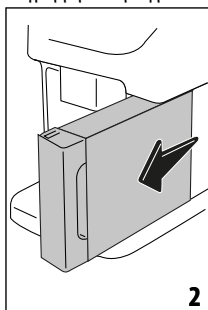

4. Έπειτα ξαναβάλτε το δοχείο στη θέση του, και επικυρώστε πατώντας «Επόμενο».

Τοποθετήστε το στόμιο παροχής νερού

5. Χαμηλώστε τη θυρίδα και εισάγετε το στόμιο παροχής ζεστού νερού (D5) στον σύνδεσμο των αξεσουάρ (A17) (εικ.4): Πατήστε «Επόμενο».

Γέμισε το δοχείο για κόκκους

6. Γεμίστε το δοχείο για κόκκους (A4) (εικ. 5), και έπειτα επικυρώστε πατώντας «Επόμενο».

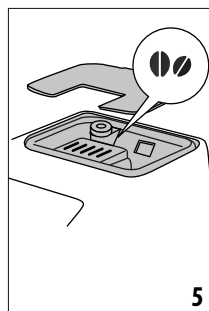
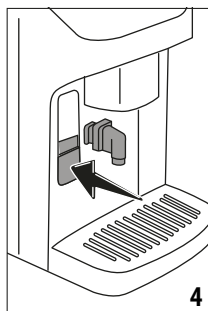

Πλήρωση κυκλώματος νερού και ξέβγαλμα

7. Τοποθετήστε ένα δοχείο με ελάχιστη χωρητικότητα 200 ml κάτω από το στόμιο παροχής καφέ (A16) και το ακροφύσιο παροχής ζεστού νερού (εικ. 6).

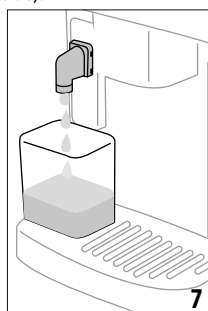
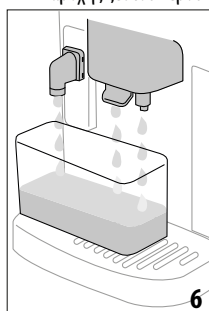

8. Πατήστε «Ναι» για να γεμίσει το κύκλωμα του νερού: η συσκευή βγάζει νερό από το στόμιο παροχής ζεστού νερού (εικ. 7).
9. Αφού ολοκληρωθεί η παροχή, η μηχανή προχωρά στη θέρμανση και τέλος στο ξέβγαλμα με ζεστό νερό που βγαίνει από το στόμιο παροχής καφέ (εικ. 8).

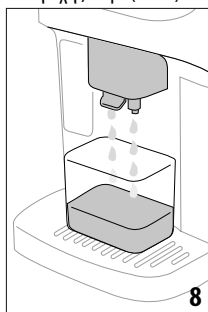

Μέτρηση της σκληρότητας του νερού

10. Πάρτε τη δοκιμαστική ταινία (D1): πατήστε «Εναρξη» για να συνεχίσετε.
11. Βυθίστε την ταινία μέσα σε ένα ποτήρι νερό για περίπου ένα δευτερόλεπτο.

12. Αφαιρέστε την ταινία από το νερό και τινάξτε την ελαφρά. Πατήστε «Επόμενο».
13. Μετά από περίπου ένα λεπτό εμφανίζονται 1, 2, 3 ή 4 κόκκινα τετράγωνα, ανάλογα με τη σκληρότητα του νερού.

Προσοχή:

- Η προειδοποίηση αφαλάτωσης εμφανίζεται ύστερα από καθορισμένο διάστημα λειτουργίας το οποίο εξαρτάται από τη σκληρότητα του νερού. Εάν θέλετε, μπορείτε να προγραμματίσετε τη μηχανή βάσει της πραγματικής σκληρότητας του νερού στις αντίστοιχες περιοχές, κάνοντας λιγότερο τακτική, με τον τρόπο αυτό, τη διαδικασία αφαλάτωσης. Γι' αυτό συνιστάται να ρυθμίζετε αμέσως την τιμή: η μηχανή σας καθοδηγεί βήμα προς βήμα:
- Κάθε κόκκινο τετράγωνο αντιστοιχεί σε ένα επίπεδο.

Ρύθμιση της σκληρότητας του νερού

14. Επιλέξτε στην οθόνη το επίπεδο σκληρότητας του νερού ανάλογα με το αποτέλεσμα της μέτρησης που περιγράφεται στην προηγούμενη παράγραφο και πατήστε «Οκ».
15. Η σκληρότητα του νερού αποθηκεύεται στις ρυθμίσεις της μηχανής.

Προσοχή:

Μπορείτε να αλλάξετε τη σκληρότητα του νερού απευθείας από το μενού ρυθμίσεων (δείτε «6.12 Water hardness («σκληρότητα νερού»)).

Τοποθέτηση φίλτρου αποσκλήρυνσης

16. Η συσκευή προτείνει την τοποθέτηση του φίλτρου αποσκλήρυνσης (D4): πατήστε «Εναρξη» για να συνεχίσετε (εάν αντίθετα θέλετε να αναβάλετε την ενέργεια, πατήστε «Αργότερα»).
17. Βγάλετε το δοχείο του νερού (A9) (εικ. 2) και γεμίστε το μέχρι τη γραμμή MAX με φρέσκο πόσιμο νερό (εικ. 3): πατήστε «Επόμενο».
18. Αφαιρέστε το φίλτρο από τη συσκευασία και γυρίστε τον δίσκο ημερομηνίας μέχρι να εμφανιστούν οι επόμενοι 2 μήνες (εικ. 9). Πατήστε «Επόμενο».

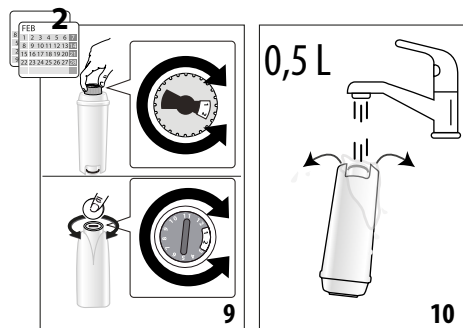

Προσοχή:

Το φίλτρο έχει διάρκεια δύο μηνών εάν η συσκευή χρησιμοποιείται κανονικά. Εάν αντίθετα η μηχανή δεν χρησιμοποιείται και έχει το φίλτρο εγκατεστημένο, τότε αυτό διαρκεί 3 εβδομάδες το ανώτερο.

19. Για να ενεργοποιήσετε το φίλτρο, αφήστε να τρέξει νερό βρύσης μέσα στην κεντρική σπή του φίλτρου έως ότου το νερό βγει από τα πλαϊνά ανοίγματα για πάνω από ένα λεπτό (εικ. 10). Πατήστε «Επόμενο».
20. Τοποθετήστε το φίλτρο στο δοχείο νερού βυθίζοντάς το εντελώς για περίπου δέκα δευτερόλεπτα, δίνοντάς του κλίση και πιέζοντάς το ελαφρώς ώστε να βγουν οι φυσαλίδες του αέρα (εικ. 11). Πατήστε «Επόμενο».
21. Τοποθετήστε το φίλτρο στην ειδική υποδοχή (εικ. 12) και πιέστε το καλά. Πατήστε «Επόμενο».

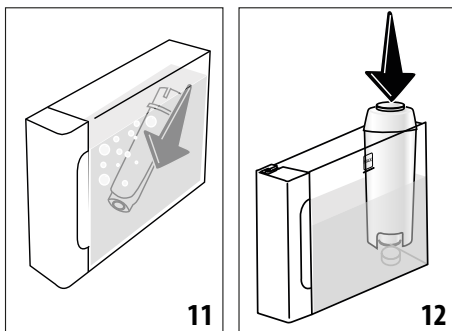

22. Ξανακλείστε το δοχείο με το καπάκι (A8).
23. Ξαναβάλτε το δοχείο στη μηχανή: πατήστε «Επόμενο».
24. Τοποθετήστε κάτω από το στόμιο παροχής ζεστού νερού ένα άδειο δοχείο με ελάχιστη χωρητικότητα 0,5 λίτρα (εικ. 7) και πατήστε «Ναι» για να ενεργοποιηθεί το φίλτρο.
25. Η συσκευή παρέχει ζεστό νερό και σταματά αυτόματα.
26. Το φίλτρο είναι πλέον ενεργό και μπορείτε να προχωρήσετε στη χρήση της μηχανής.
27. Αφού πλέον έχετε λύσει όλα τα τεχνικά θέματα, πατήστε «Εναρξη» για να γνωρίσετε τη μηχανή σας.

Ρύθμιση των προφίλ

28. Επιλέξτε τον αριθμό των ατόμων που θα χρησιμοποιούν τη μηχανή. Πατήστε «Επόμενο».
29. Η μηχανή δημιουργεί αυτόματα ένα προφίλ για κάθε χρήστη:

για να εξατομικεύσετε το προφίλ, πατήστε  (πατήστε το κουμπί «Αλλαγή» ή «Μονό προφίλ»). Αφού κάνετε όλες τις αλλαγές που επιθυμείτε, πατήστε «Αποθ.».

30. Πατήστε «Επόμενο».
31. Πατήστε «Εναρξη» για να ξεκινήσει ένα εισαγωγικό βίντεο.
32. Στο τέλος του βίντεο εμφανίζεται ένας κωδικός QR τον οποίο πρέπει να σαρώσετε για να αποκτήσετε πρόσβαση στα εγχειρίδια/υποστήριξη. Πατήστε «Επόμενο».
33. Πατήστε «Εναρξη»: η μηχανή είναι έτοιμη για χρήση.

Προσοχή:

Κατά την πρώτη χρήση, θα πρέπει να κάνετε 4-5 καπουτσίνο για να δώσει η μηχανή ένα ικανοποιητικό αποτέλεσμα στο φλιτζάνι.

4. ΕΝΑΡΞΗ ΜΗΧΑΝΗΣ

Σημείωση:

- Κάθε φορά που ανάβετε τη συσκευή, εκτελείται αυτόματα ένας κύκλος προθέρμανσης και ξεβγάλματος ο οποίος δεν πρέπει να διακοπεί. Η μηχανή είναι έτοιμη για χρήση μόνο αφού ολοκληρωθεί αυτός ο κύκλος.
- Για να ανάψετε τη συσκευή, πατήστε  (B1)(εικ. 13): η συσκευή ανάβει.

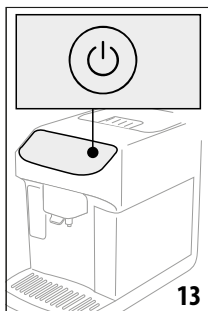

- Μόλις ολοκληρωθεί η θέρμανση, ξεκινά ένα στάδιο ξεβγάλματος με ζεστό νερό το οποίο βγαίνει από το στόμιο παροχής καφέ (A16). Με αυτόν τον τρόπο, εκτός από τη θέρμανση του μπόιλερ, η συσκευή προχωρά και στη διοχέτευση του ζεστού νερού στους εσωτερικούς αγωγούς ώστε να ζεσταθούν και αυτοί.

5. ΣΒΗΣΙΜΟ ΤΗΣ ΣΥΣΚΕΥΗΣ

Κάθε φορά που σβήνει η συσκευή, εκτελείται αυτόματα ξεβγάλμα, αν έχει ετοιμαστεί καφέ.

- Για να σβήσετε τη συσκευή, πατήστε  (B1) (εικ. 13).
- Εάν προβλέπεται, η συσκευή εκτελεί το ξεβγάλμα από το στόμιο παροχής καφέ (A16) με ζεστό νερό και έπειτα σβήνει (stand-by).

5.1 Απενεργοποίηση μηχανής για παρατεταμένο χρονικό διάστημα:

Εάν η μηχανή δεν πρόκειται να χρησιμοποιηθεί για παρατεταμένο χρονικό διάστημα (π.χ. πριν από διακοπές):

- σβήστε τη συσκευή πατώντας  (B1) (εικ. 13).
- αδειάστε και καθαρίστε το δοχείο για τα κατακάθια (A10) και το δοχείο νερού (A9).
- αποσυνδέστε το φιν (A7) από την πρίζα. (Προσοχή! Μην αποσυνδέετε ποτέ το φιν όταν η συσκευή είναι αναμμένη)

Προσοχή:

Κατά την επανενεργοποίηση της μηχανής, γεμίστε το δοχείο νερού και, προτού προχωρήσετε στην παροχή του ροφήματος,

εκτελέστε 3 ξεβγάλματα όπως υποδεικνύεται στην παράγραφο «6.1 Ξέβγαλμα».

6. ΡΥΘΜΙΣΕΙΣ ΤΟΥ ΜΕΝΟΥ

6.1 Ξέβγαλμα

Με αυτή τη λειτουργία μπορείτε να αφήσετε να τρέξει ζεστό νερό από το στόμιο παροχής καφέ (A16) (και, αν είναι συνδεδεμένο, από το στόμιο παροχής ζεστού νερού (D5)) έτσι ώστε να καθαριστεί και να ζεσταθεί το εσωτερικό κύκλωμα της μηχανής. Τοποθετήστε κάτω από τα στόμια παροχής ένα δοχείο με ελάχιστη χωρητικότητα 200 ml (εικ. 6).

Για να ενεργοποιήσετε αυτή τη λειτουργία:

- Πατήστε το μενού ρυθμίσεων (C6) (εικ. 14).

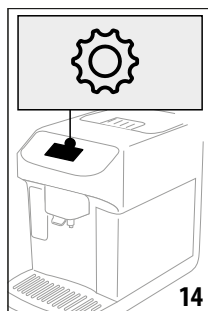

- Εμφανίστε το λήμμα «Ξέβγαλμα».
- Πατήστε «Ναι» για να ξεκινήσει η παροχή: μετά από μερικά δευτερόλεπτα βγαίνει ζεστό νερό που καθαρίζει και ζεσταίνει το εσωτερικό κύκλωμα της μηχανής (εικ. 8).
- Για να διακόψετε το ξεβγάλμα πατήστε «Stop» ή περιμένετε την αυτόματη διακοπή.

Προσοχή:

- Για περιόδους αχρησίας μεγαλύτερες των 3-4 ημερών συνιστάται, μόλις ανάψει ξανά η μηχανή, να την ξεβγάλετε 2-3 φορές πριν τη χρησιμοποιήσετε.
- Είναι φυσικό, μετά από την εκτέλεση αυτής της λειτουργίας, να υπάρχει νερό μέσα στο δοχείο για τα κατακάθια του καφέ (A10).

6.2 Αφαλάτωση

Για τις οδηγίες αφαλάτωσης, ανατρέξτε στο κεφάλαιο «14. Αφαλάτωση».

6.3 Φίλτρο νερού

Για οδηγίες σχετικά με το φίλτρο (D4), ανατρέξτε στο κεφάλαιο «15. Φίλτρο αποσκληρυνσης».

6.4 Γενικά

- Πατήστε το μενού ρυθμίσεων (C6) (εικ. 14).
- Μετακινηθείτε στις σελίδες μέχρι να εμφανιστεί το λήμμα «Γενικά».

Σε αυτό το λήμμα, μπορείτε να ενεργοποιήσετε ή να απενεργοποιήσετε, με ένα απλό άγγιγμα, τις ακόλουθες λειτουργίες:

- «Ηχητικό σήμα»: όταν είναι ενεργό, η μηχανή εκπέμπει μια ηχητική ειδοποίηση σε κάθε λειτουργία.
- «Εξοικονόμηση ενέργειας»: με αυτή τη λειτουργία μπορείτε να ενεργοποιήσετε ή να απενεργοποιήσετε τη λειτουργία εξοικονόμησης ενέργειας. Όταν η λειτουργία είναι ενεργή, εξασφαλίζει μικρότερη κατανάλωση ενέργειας σύμφωνα με τους εν ισχύ ευρωπαϊκούς κανονισμούς. Προκειμένου να φαίνεται πως είναι ενεργή, στην αρχική οθόνη εμφανίζεται .

3. Πατήστε «X» για να επιστρέψετε στην αρχική σελίδα (C) με τις νέες αποθηκευμένες επιλογές.

Η οθόνη εμφανίζει και τον σειριακό αριθμό της μηχανής, πληροφορία χρήσιμη σε περίπτωση που χρειάζεται να εντοπιστεί με ακρίβεια η μηχανή από την τεχνική υποστήριξη.

6.5 Αυτόματο σβήσιμο

Μπορείτε να ρυθμίσετε το αυτόματο σβήσιμο προκειμένου η συσκευή να σβήσει μετά από 15 ή 30 λεπτά ή μετά από 1 ή 3 ώρες μη χρήσης.

Για να προγραμματίσετε το αυτόματο σβήσιμο, προχωρήστε με τον ακόλουθο τρόπο:

1. Πατήστε το μενού ρυθμίσεων (C6) (εικ. 14).
2. Μετακινηθείτε στις σελίδες μέχρι να εμφανιστεί το λήμμα «Ρύθμιση Αυτόματο σβήσιμο».
3. Επιλέξτε το επιθυμητό χρονικό διάστημα (15, 30 λεπτά ή 1 ώρα ή 3 ώρες).
4. Πατήστε «X» για να επιστρέψετε στην αρχική σελίδα (C) με αποθηκευμένη τη νέα επιλογή.

6.6 Θερμοκρασία καφέ

Εάν επιθυμείτε να αλλάξετε τη θερμοκρασία του νερού με το οποίο γίνεται ο καφές:

1. Πατήστε το μενού ρυθμίσεων (C6) (εικ. 14).
2. Μετακινηθείτε στις σελίδες μέχρι να εμφανιστεί το λήμμα «Θερμοκρασία καφέ».
3. Πατήστε «Ρύθμιση».
4. Επιλέξτε την επιθυμητή θερμοκρασία μεταξύ των προτεινόμενων.
5. Πατήστε «<>» για να επιστρέψετε στο μενού ρυθμίσεων.

Προσοχή:

Η διακύμανση της θερμοκρασίας είναι πιο αποτελεσματική στα ροφήματα με μεγαλύτερη ποσότητα νερού.

6.7 Βοήθεια

1. Πατήστε το μενού ρυθμίσεων (C6) (εικ. 14).
2. Μετακινηθείτε στις σελίδες μέχρι να εμφανιστεί το λήμμα «Βοήθεια».
3. Σαρώστε τον κωδικό QR για να δείτε το εγχειρίδιο και να λάβετε υποστήριξη.

4. Πατήστε «X» για να επιστρέψετε στην αρχική σελίδα (C).

6.8 Καθαρισμός κανάτας γάλακτος

Η μηχανή προτείνει έναν οδηγό εκμάθησης για τον σχολαστικό καθαρισμό της κανάτας γάλακτος (E), εξασφαλίζοντας έτσι τη σωστή λειτουργία του συστήματος Lattecrema με την πάροδο του χρόνου.

1. Πατήστε το μενού ρυθμίσεων (C6) (εικ. 14).
2. Μετακινηθείτε στις σελίδες μέχρι να εμφανιστεί το λήμμα «Καθαρισμός κανάτας γάλακτος».
3. Πατήστε «Επόμενο» ή «Πίσω» για να διαβάσετε την προτεινόμενη σειρά.
4. Στο τελευταίο βήμα πατήστε «Εγινε» για να επιστρέψετε στο μενού.
5. Πατήστε «X» για να επιστρέψετε στην αρχική σελίδα (C).

Προσοχή:

Η διαδικασία απεικονίζεται στην παράγραφο «Καθαρ. κανάτας γάλατος (E)».

6.9 Στατιστικά

Με αυτή τη λειτουργία εμφανίζονται τα στατιστικά στοιχεία της μηχανής. Για να τα δείτε, προχωρήστε ως εξής:

1. Πατήστε το μενού ρυθμίσεων (C6) (εικ. 14).
2. Μετακινηθείτε στις σελίδες μέχρι να εμφανιστεί το λήμμα «Στατιστικά» και τα κύρια στατιστικά δεδομένα: για να δείτε περισσότερα δεδομένα, πατήστε «Διάβ.περ.».
3. Πατήστε «<<» για να επιστρέψετε στο μενού ρυθμίσεων.
4. Πατήστε «X» για να επιστρέψετε στην αρχική σελίδα (C).

6.10 Γλώσσες

Εάν επιθυμείτε να αλλάξετε τη γλώσσα της αρχικής σελίδας, προχωρήστε ως εξής:

1. Πατήστε το μενού ρυθμίσεων (C6) (εικ. 14).
2. Μετακινηθείτε στις σελίδες μέχρι να εμφανιστεί το λήμμα «Γλώσσες».
3. Πατήστε «Ρύθμιση».
4. Πατήστε τη σημαία που αντιστοιχεί στη γλώσσα που θέλετε να επιλέξετε (μετακινηθείτε στις διάφορες οθόνες για να δείτε όλες τις γλώσσες): η οθόνη ενημερώνεται αμέσως με την επιλεγμένη γλώσσα.
5. Πατήστε «<<» για να επιστρέψετε στο μενού ρυθμίσεων με αποθηκευμένη τη νέα επιλογή.

6.11 Ρυθμίσεις του μύλου

Η μηχανή προτείνει έναν οδηγό εκμάθησης για να ρυθμίσετε σωστά την άλεση και να έχετε τα καλύτερα αποτελέσματα:

1. Πατήστε το μενού ρυθμίσεων (C6) (εικ. 14).
2. Μετακινηθείτε στις σελίδες μέχρι να εμφανιστεί το λήμμα «Ρυθμίσεις του μύλου».
3. Πατήστε «Διάβ.περ.» για να συμβουλευτείτε τον οδηγό εκμάθησης σχετικά με τον τρόπο ρύθμισης του μύλου

καφέ, Πατήστε «Επόμενο» ή «Πίσω» για να διαβάσετε τις συμβουλές.

4. Στην τελευταία οθόνη, πατήστε «Οκ» για να επιστρέψετε στο μενού ρυθμίσεων.
5. Πατήστε «X» για να επιστρέψετε στην αρχική σελίδα (C).

Προσοχή:

- Συνιστάται να κάνετε περαιτέρω τροποποιήσεις μόνο αφού πρώτα έχετε φτιάξει τουλάχιστον 3 καφέδες ύστερα από τη διαδικασία που περιγράψαμε. Αν εμφανιστεί και πάλι λάθος παροχή του καφέ, επαναλάβετε τη διαδικασία.
- Ο διακόπτης ρύθμισης (A2) πρέπει να περιστρέφεται μόνο όταν ο μύλος βρίσκεται σε λειτουργία, στο αρχικό στάδιο της προετοιμασίας των ροφημάτων καφέ.

6.12 Water hardness («σκληρότητα νερού»)

Για να αλλάξετε τη ρυθμιζόμενη σκληρότητα του νερού κατά την πρώτη λειτουργία, προχωρήστε ως εξής:

1. Επαναλάβετε το τεστ όπως υποδεικνύεται στην ενότητα «Μέτρηση της σκληρότητας του νερού».
2. Πατήστε το μενού ρυθμίσεων (C6) (εικ. 14).
3. Μετακινηθείτε στις σελίδες μέχρι να εμφανιστεί το λήμμα «Σκληρότητα νερού».
4. Πατήστε «Ρύθμιση».
5. Επιλέξτε στην οθόνη το επίπεδο της σκληρότητας νερού ανάλογα με το αποτέλεσμα του τεστ: η νέα ρύθμιση αποθηκεύτηκε.
6. Πατήστε «<<» για να επιστρέψετε στο μενού ρυθμίσεων.
7. Πατήστε «X» για να επιστρέψετε στην αρχική σελίδα (C).

6.13 Άδειασμα κυκλώματος

Πριν από μία περίοδο εκτός χρήσης, για να αποφύγετε το νερό να παγώσει στα εσωτερικά κυκλώματα ή πριν ή πριν μεταφερθεί η συσκευή στο κέντρο τεχνικής υποστήριξης, συνιστάται να αδειάζετε το υδραυλικό κύκλωμα της μηχανής.

1. Πατήστε το μενού ρυθμίσεων (C6) (εικ. 14).
2. Μετακινηθείτε στις σελίδες μέχρι να εμφανιστεί το λήμμα «Άδειασμα κυκλώματος».
3. Πατήστε «Ναι» για να ξεκινήσει η καθοδηγούμενη διαδικασία.
4. Βγάλτε, αδειάστε και ξαναβάλτε το δοχείο για τα κατακάθια (A10) και τον δίσκο συλλογής σταγόνων (A14) (εικ. 15) και έπειτα πατήστε «Επόμενο».

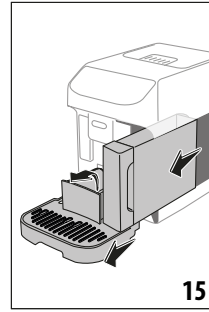

5. Εισάγετε το στόμιο παροχής (D5) στον σύνδεσμο (A17) (εικ. 4).
6. Τοποθετήστε κάτω από τα στόμια παροχής ένα δοχείο των 200ml (εικ. 6). Πατήστε «Επόμενο».
7. Η συσκευή εκτελεί ένα ξέβγαλμα με ζεστό νερό από τα στόμια εκροής.
8. Αφού ολοκληρωθεί το ξέβγαλμα, αφαιρέστε το δοχείο του νερού (A9) (εικ. 2) και αδειάστε το: πατήστε «Επόμενο».
9. Εάν υπάρχει, αφαιρέστε από το δοχείο του νερού το φίλτρο αποσκλήρυνσης (D4) και πατήστε «Επόμενο».
10. Ξαναβάλτε το (άδειο) δοχείο και πατήστε «Ναι».
11. Πατήστε «Ναι» και περιμένετε μέχρι η μηχανή να προχωρήσει στο άδειασμα. (Προσοχή: ζεστό νερό από τα στόμια παροχής!). Καθώς αδειάζει το κύκλωμα, η συσκευή μπορεί να εκπέμπει περισσότερο θόρυβο: πρόκειται για φυσιολογική λειτουργία του μηχανήματος.
12. Αφού ολοκληρωθεί το άδειασμα αφαιρέστε, αδειάστε και ξαναβάλτε τον δίσκο συλλογής σταγόνων και έπειτα πατήστε «Ναι».
13. Πατήστε «Ναι»: η συσκευή σβήνει (standby).
14. Αποσυνδέστε τη μηχανή από το ηλεκτρικό ρεύμα. Κατά την επόμενη ενεργοποίηση της συσκευής, ενεργήστε σύμφωνα με τις οδηγίες του κεφαλαίου «3. Πριν από την πρώτη λειτουργία της συσκευής».

6.14 Εργοστασιακές ρυθμίσεις

Με αυτή τη λειτουργία μπορείτε να επαναφέρετε όλες τις ρυθμίσεις του μενού και όλες τις προσωπικές επιλογές του χρήστη επιστρέφοντας στις εργοστασιακές ρυθμίσεις (εκτός από τη γλώσσα, η οποία παραμένει εκείνη που έχει ήδη οριστεί και τα στατιστικά).

1. Πατήστε το μενού ρυθμίσεων (C6) (εικ. 14).
2. Μετακινηθείτε στις σελίδες μέχρι να εμφανιστεί το λήμμα «Εργοστασιακές ρυθμίσεις».
3. Πατήστε «Διάβ.περ.»
4. Επιλέξτε τι θέλετε να επαναφέρετε: τη μηχανή ή ένα συγκεκριμένο προφίλ και έπειτα πατήστε «Επόμενο».

5. Ακολουθήστε τις σχετικές οδηγίες μέχρι να επιβεβαιώσετε την επαναφορά πατώντας «Οκ»: η μηχανή επιστρέφει στην αρχική σελίδα (C).

Προσοχή:

Αφού γίνει επαναφορά της μηχανής (όχι ενός συγκεκριμένου προφίλ) στις εργοστασιακές ρυθμίσεις, η συσκευή προτείνει εκ νέου την ακολουθία της πρώτης λειτουργίας ξεκινώντας από το «Ρύθμιση των προφίλ».

7. ΕΠΙΛΟΓΗ ΤΩΝ ΡΟΦΗΜΑΤΩΝ

Η συσκευή σας έχει τη δυνατότητα να ετοιμάσει μια μεγάλη ποικιλία ροφημάτων*.

(*Τα ροφήματα διαφέρουν σε τύπο και αριθμό ανάλογα με το μοντέλο).

	Ζεστά	Κρύα
Espresso	✓	✗
2X Espresso	✓	✗
Coffee	✓	✓
Doppio+	✓	✗
Long	✓	✗
Americano	✓	✓
Cappuccino	✓	✗
Latte Macchiato	✓	✗
Caffelatte	✓	✗
Cappuccino Mix	✓	✗
Espresso Macchiato	✓	✗
Flat White	✓	✗
Cappuccino +	✓	✗
Cortado	✓	✗
Γάλα	✓	✗
Ζεστό Νερό	✓	✗

Από την οθόνη (B) επιλέξτε τον τύπο ροφήματος που επιθυμείτε (Milk (B3): ροφήματα με βάση το γάλα, Coffee (B2): ροφήματα με βάση τον καφέ), εξοπλίζοντας τη μηχανή με τα απαραίτητα αξεσουάρ.

8. ΠΡΟΕΤΟΙΜΑΣΙΑ ΡΟΦΗΜΑΤΩΝ ΚΑΦΕ

8.1 Προετοιμάστε τη μηχανή για τα ροφήματα καφέ

Προσοχή!

Μη χρησιμοποιείτε πράσινους, καραμελωμένους ή ζαχαρωμένους κόκκους καφέ διότι μπορεί να κολλήσουν στον μύλο του καφέ και να τον αχρηστεύσουν.

1. Τοποθετήστε 1 ή 2 φλιτζάνια κάτω από το στόμιο παροχής καφέ (A16).
2. Χαμηλώστε το στόμιο παροχής έτσι ώστε να πλησιάσει όσο το δυνατό περισσότερο στο φλιτζάνι (εικ. 16): με αυτόν τον τρόπο ο καφές θα έχει καλύτερη κρέμα.



8.2 Ροφήματα καφέ με απευθείας επιλογή

1. Από την αρχική σελίδα (C) πατήστε απευθείας την εικόνα που αντιστοιχεί στον επιθυμητό καφέ (C7) (π.χ. Espresso, εικ. 17).

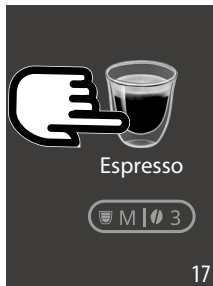

2. **Ζεστό ρόφημα καφέ:** η μηχανή προχωρά στην προετοιμασία.

Κρύο ρόφημα καφέ:

- επιλέξτε εάν θέλετε ένα ρόφημα «Iced» (κρύο) ή «Extra iced» (έξτρα κρύο): πατήστε «Επόμενο».
- ανάλογα με την προηγούμενη επιλογή, η συσκευή προτείνει έναν αριθμό από παγάκια προτού προχωρήσει στην παρασκευή: βάλτε στο ποτήρι τον αριθμό από παγάκια που υποδεικνύεται (εικ. 18): πατήστε «Εκχύλιση».



- Η μηχανή προχωρά στην προετοιμασία.
3. Στην οθόνη εμφανίζεται η περιγραφή κάθε μεμονωμένου σταδίου (άλωση, παροχή καφέ).
 4. Αφού ολοκληρωθεί η προετοιμασία, η μηχανή είναι έτοιμη για νέα χρήση.

8.3 Εξατομικευμένα ροφήματα καφέ

Για την προετοιμασία ροφημάτων καφέ με εξατομικευμένες παραμέτρους, προχωρήστε ως εξής:

1. Πατήστε τη γραμμή εξατομίκευσης (C8) στο κάτω μέρος της εικόνας που αντιστοιχεί στον καφέ που επιθυμείτε (π.χ. Espresso, εικ. 19): στην οθόνη εμφανίζονται οι παράμετροι που μπορείτε να εξατομικεύσετε ανάλογα με τις προτιμήσεις σας:



Ποσότητα	
Έντ.	

2. **Ζεστό ρόφημα καφέ:** Αφού ρυθμίσετε τις παραμέτρους, πατήστε «Εκχύλιση»: η μηχανή προχωρά στην προετοιμασία και στην οθόνη εμφανίζεται η περιγραφή κάθε μεμονωμένου σταδίου (άλωση, παροχή καφέ).

Κρύο ρόφημα καφέ: Αφού ρυθμίσετε τις παραμέτρους, πατήστε «Εναρξη» και προχωρήστε ως εξής:

- επιλέξτε ένα ρόφημα «Ice» (κρύο) ή «Extra ice» (έξτρα κρύο): πατήστε «Επόμενο».

- ανάλογα με την προηγούμενη επιλογή, η μηχανή προτείνει την ποσότητα πάγου προτού προχωρήσει στην εκχύλιση: βάλτε στο ποτήρι την ποσότητα από παγάκια που υποδεικνύεται (εικ. 18): πατήστε «Εκχύλιση».

- Η μηχανή προχωρά στην προετοιμασία και στην οθόνη εμφανίζεται η περιγραφή κάθε μεμονωμένου σταδίου (άλωση, παροχή καφέ).

3. Αφού ολοκληρωθεί η παροχή, πατήστε «Αποθ.» για να αποθηκεύσετε τις νέες ρυθμίσεις ή «Ακύρωση» για να διατηρηθούν οι προηγούμενες παράμετροι.

Προσοχή:

Εάν γίνει αποθήκευση, οι νέες ρυθμίσεις παραμένουν στη μνήμη MONO του επιλεγμένου προφίλ.

4. Για να επιστρέψετε στην αρχική σελίδα (C), περιμένετε λίγο ή πατήστε «X».

Η μηχανή είναι και πάλι έτοιμη για χρήση.

8.4 Προετοιμασία του ροφήματος χρησιμοποιώντας προαλεσμένο καφέ

Προσοχή!

- Μη βάζετε ποτέ προαλεσμένο καφέ με τη μηχανή σβηστή, για να αποφύγετε το διασκορπισμό του στο εσωτερικό της. Σε αυτή την περίπτωση η μηχανή θα μπορούσε να υποστεί βλάβη.

- Μη βάζετε ποτέ πάνω από 1 κοφτή μεζούρα (D2), διαφορετικά το εσωτερικό της μηχανής μπορεί να λερωθεί και το χωνί (A3) να μπουκώσει.

- Αν χρησιμοποιείτε προαλεσμένο καφέ, μπορείτε να ετοιμάσετε μόνο ένα φλιτζάνι καφέ τη φορά.

- Προετοιμασία καφέ **Long**: στη μέση της προετοιμασίας, όταν το ζητά η ίδια η συσκευή, εισάγετε μια κοφτή μεζούρα προαλεσμένου καφέ και πατήστε «0κ».

- Δεν μπορείτε να φτιάξετε τα ροφήματα **Doppio+, 2x Espresso, Cappuccino+** χρησιμοποιώντας προαλεσμένο καφέ.

1. Πατήστε τη γραμμή εξατομίκευσης (C8) στο κάτω μέρος της εικόνας που αντιστοιχεί στον καφέ που επιθυμείτε (π.χ. Espresso, εικ. 19): στην οθόνη εμφανίζονται οι παράμετροι που μπορείτε να εξατομικεύσετε ανάλογα με τις προτιμήσεις σας.

2. Επιλέξτε την ποσότητα και τον προαλεσμένο καφέ .

3. Πατήστε «Εκχύλιση».

4. Σηκώστε το καπάκι του χωνιού προαλεσμένου καφέ (A3), βεβαιωθείτε ότι το χωνί δεν είναι μπουκωμένο και έπειτα εισάγετε μια κοφτή μεζούρα (D2) προαλεσμένου καφέ (εικ. 20): πατήστε «0κ» για να προχωρήσετε στην παροχή.

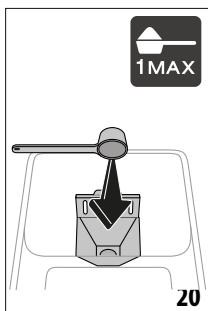

5. Η μηχανή προχωρά στην παροχή και στην οθόνη εμφανίζεται η περιγραφή κάθε μεμονωμένου σταδίου (ζέσταμα νερού, παροχή καφέ).

Αφού ολοκληρωθεί η προετοιμασία, η μηχανή είναι έτοιμη για νέα χρήση.

8.5 Extra shot (Μόνο ζεστά ροφήματα)

Για επιπλέον ένταση, πρόσθετε στο ρόφημα μια επιπλέον δόση Espresso (30 cc). Το Extra Shot μπορεί να χρησιμοποιηθεί στα ακόλουθα ροφήματα*:

(*Τα ροφήματα διαφέρουν σε τύπο και αριθμό ανάλογα με το μοντέλο).

Espresso	✓
Espresso	✓
Espresso Macchiato	✓
Long	✓
Coffee	✓
Doppio+	✓
Americano	✓
Cappuccino	✓
Latte Macchiato	✓
Caffelatte	✓
Cappuccino Mix	✓
Cortado	✓
Flat White	✓
Cappuccino +	✓

Προχωρήστε ως εξής:

1. Πατήστε τη γραμμή εξατομίκευσης (C8) στο κάτω μέρος της εικόνας που αντιστοιχεί στον καφέ που επιθυμείτε (π.χ. Espresso, εικ. 19).

2. Πατήστε «Extra Shot», την πρώτη φορά που χρησιμοποιείτε αυτή τη λειτουργία, βεβαιωθείτε ότι το φλιτζάνι που χρησιμοποιείτε είναι αρκετά μεγάλο και έπειτα πατήστε «Οκ».
3. Επιλέξτε την ποσότητα και την ένταση που επιθυμείτε. Πατήστε «Εκχύλιση».
4. Την πρώτη φορά που χρησιμοποιείτε αυτή τη λειτουργία, είναι απαραίτητο να επιβεβαιώσετε πατώντας «Οκ».
5. Η μηχανή προχωρά στην προετοιμασία και στην οθόνη εμφανίζεται η περιγραφή του κάθε μεμονωμένου σταδίου (άλεση, εκχύλιση καφέ + ξέτρα άλεση και εκχύλιση).
6. Στο τέλος, πατήστε «Αποθ.» για να αποθηκευτούν οι νέες παράμετροι ή «Ακύρωση» για να διατηρηθούν οι προηγούμενες παράμετροι.

Η μηχανή είναι έτοιμη για νέα χρήση.

Προσοχή:

- Εάν γίνει αποθήκευση, οι νέες ρυθμίσεις παραμένουν στη μνήμη MONO του επιλεγμένου προφίλ.
- Εάν έχετε επιλέξει το Extra Shot, δεν μπορείτε να προγραμματίσετε την ποσότητα ή να χρησιμοποιήσετε προαλεσμένο καφέ.
- Όταν έχει επιλεγεί το «Extra Shot», στη γραμμή εξατομίκευσης εμφανίζεται το σύμβολο **||**.
- Για να αποεπιλέξετε τη λειτουργία, ξαναπατήστε «Extra shot».

8.6 Γενικές οδηγίες για την προετοιμασία των ροφημάτων καφέ

- Ενώ η μηχανή φτιάχνει τον καφέ, μπορείτε να σταματήσετε την παροχή οποιαδήποτε στιγμή πατώντας «Stop» ή «Ακύρωση».
- Μόλις ολοκληρωθεί η παροχή, εάν θέλετε να αυξήσετε την ποσότητα του καφέ, αρκεί να πατήσετε «Extra»: μόλις επιτευχθεί η επιθυμητή ποσότητα, πατήστε «Stop» ή «Ακύρωση».
- Κατά τη χρήση, εμφανίζονται στην οθόνη ορισμένα μηνύματα («Γέμισε το δοχείο με φρέσκο νερό ως το Επίπεδο MAX», κτλ.), η επεξήγηση των οποίων αναφέρεται στο κεφάλαιο «17. Μηνύματα που εμφανίζονται στην οθόνη».
- Αν ο καφές βγαίνει σε σταγόνες ή αν δεν έχει σώμα/έχει λίγη κρέμα ή αν είναι πολύ κρύος, συμβουλευτείτε τον οδηγό εκμάθησης σχετικά με τη ρύθμιση άλεσης (δείτε παράγραφο «6.11 Ρυθμίσεις του μύλου») και το κεφάλαιο «18. Επίλυση προβλημάτων».
- Αν η λειτουργία «Εξοικονόμηση ενέργειας» είναι ενεργοποιημένη, η παρασκευή του πρώτου καφέ μπορεί να χρειαστεί μερικά δευτερόλεπτα αναμονής.

8.7 Συμβουλές για πιο ζεστό καφέ

Για να έχετε πιο ζεστό καφέ, σας συμβουλευόμαστε τα εξής:

- εκτελέστε ένα ξέβγαλμα προτού προχωρήσετε στην παροχή του καφέ (παράγραφος «6.1 Ξέβγαλμα» στο μενού ρυθμίσεις),
- ζεστάνετε με ζεστό νερό και τα φλιτζάνια (χρησιμοποιήστε τη λειτουργία ζεστού νερού, δείτε κεφάλαιο «10. Προετοιμασία ζεστού νερού»),
- αυξήστε τη ρύθμιση της θερμοκρασίας του καφέ (παράγραφος «6.6 Θερμοκρασία καφέ» στο μενού ρυθμίσεων).

9. ΠΡΟΕΤΟΙΜΑΣΙΑ ΡΟΦΗΜΑΤΩΝ ΜΕ ΒΑΣΗ ΤΟ ΓΑΛΑ

9.1 Προετοιμασία της κανάτας γάλακτος (E)

Προσοχή:

Για να μην έχετε ένα γάλα με λίγο αφρό, ή με μεγάλες φυσαλίδες, καθαρίζετε πάντα την κανάτα γάλακτος σύμφωνα με την περιγραφή στις παραγράφους «9.6 Καθαρισμός της κανάτας γάλακτος μετά από κάθε χρήση» και «13.11 Καθαρ. κανάτας γάλακτος (E)».

9.2 Τι γάλα να χρησιμοποιηθεί:

Η ποιότητα του αφρού μπορεί να διαφέρει ανάλογα με:

- τη θερμοκρασία του γάλακτος ή του φυτικού ροφήματος (για τέλεια αποτελέσματα, χρησιμοποιείτε πάντα γάλα ή φυτικά ροφήματα σε θερμοκρασία ψυγείου, 5°C).
- τον τύπο του γάλακτος ή του φυτικού ροφήματος,
- τη μάρκα που χρησιμοποιείτε,
- τα συστατικά και τη θρεπτική αξία.

LatteCrema HOT	
Αγελαδινό Γάλα	
Πλήρες (λίπος >3,5%)	
Ημι-αποβουτυρωμένο (λίπος από 1,5 έως 1,8%)	✓
Αποβουτυρωμένο (λίπος <0,5%)	
Φυτικά ροφήματα	
Σόγια	✓
Αμύγδαλο	✓
Βρώμη	✓

9.3 Γεμίστε και συνδέστε την κανάτα γάλακτος

1. Σηκώστε το καπάκι (E1) (εκ. 21).

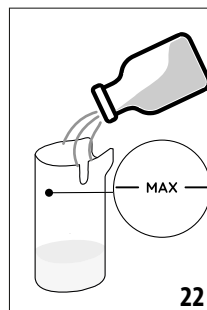
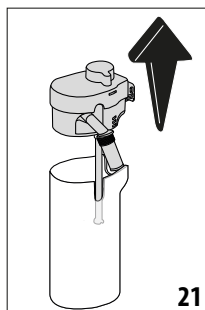

2. Γεμίστε το δοχείο γάλακτος (E2) με αρκετή ποσότητα γάλακτος, χωρίς να ξεπεράσετε το επίπεδο MAX που επισημαίνεται επάνω στο δοχείο (εκ. 22).
3. Βεβαιωθείτε ότι ο σωλήνας άντλησης του γάλακτος (E7) έχει τοποθετηθεί καλά στην ειδική υποδοχή που υπάρχει στο κάτω μέρος του καπακιού της κανάτας γάλακτος (εκ. 23).

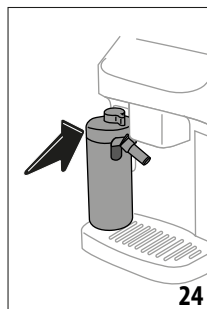
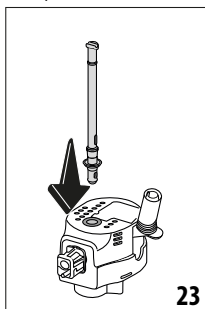



4. Ξαναβάλτε το καπάκι στο δοχείο γάλακτος.
5. Χαμηλώστε τη θυρίδα και συνδέστε πιέζοντας ως το τέρμα την κανάτα στον σύνδεσμο (A17) (εκ. 24): η μηχανή εκπέμπει ένα ηχητικό σήμα (εάν η λειτουργία είναι ενεργή).
6. Τοποθετήστε ένα αρκετά μεγάλο φλιτζάνι κάτω από τα ακροφύσια παροχής καφέ (A16) και κάτω από το στόμιο παροχής γάλακτος (E5). Μπορείτε να επεκτείνετε μόνο το στόμιο παροχής γάλακτος χρησιμοποιώντας την επέκταση (E6).
7. Επιλέξτε το επιθυμητό ρόφημα σύμφωνα με τις οδηγίες στις επόμενες παραγράφους.

Προσοχή:

Αν η λειτουργία «Εξοικονόμηση ενέργειας» είναι ενεργοποιημένη (δείτε παράγραφο «6.4 Γενικά»), η παρασκευή του ροφήματος μπορεί να απαιτεί λίγα δευτερόλεπτα αναμονής.

9.4 Ρυθμίστε την ποσότητα του αφρού

Περιστρέφοντας τον διακόπτη ρύθμισης αφρού (E3) επιλέγετε την ποσότητα αφρού που θα έχετε κατά τη διάρκεια της προετοιμασίας των ροφημάτων γάλακτος.

Θέση λαβής	Συνιστάται για...
 Απαλό	<ul style="list-style-type: none"> • Caffe latte • Ζεστό Γάλα (χωρίς αφρό)
 Κρεμώδες	<ul style="list-style-type: none"> • Latte Macchiato • Flat White • Cortado
 Πυκνό	<ul style="list-style-type: none"> • Cappuccino • Cappuccino Mix • Espresso Macchiato • Cappuccino + • Ζεστό Γάλα (με αφρό)

9.5 Προετοιμασία ροφημάτων με γάλα

Πατήστε απευθείας από την αρχική σελίδα (C) την εικόνα που αντιστοιχεί στο ρόφημα που επιθυμείτε (C7).

Όπως για τα ροφήματα καφέ, μπορείτε να εξατομικεύσετε το ρόφημα πατώντας τη γραμμή εξατομικεύσης (C8) στο κάτω μέρος της εικόνας στην αρχική σελίδα.

9.6 Καθαρισμός της κανάτας γάλακτος μετά από κάθε χρήση

Μετά από κάθε παρασκευή ροφήματος με γάλα, η μηχανή απαιτεί την εκτέλεση της λειτουργίας CLEAN για τον καθαρισμό του καπακιού της κανάτας γάλακτος (E1). Για να ξεκινήσετε τον καθαρισμό, προχωρήστε ως εξής:

1. Αφίστε συνδεδεμένη την κανάτα γάλακτος στη μηχανή (δεν χρειάζεται να αδειάσετε το δοχείο γάλακτος).
2. Τοποθετήστε ένα φλιτζάνι ή ένα άλλο δοχείο κάτω από το στόμιο παροχής γάλακτος (E5) (εικ. 25).

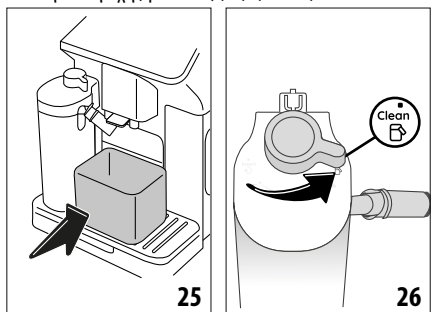

3. Περιστρέψτε τον διακόπτη ρύθμισης αφρού/καθαρισμού (E3) στο «Clean» (εικ. 26): από το στόμιο παροχής γάλακτος βγαίνει ζεστό νερό και ατμός. Ο καθαρισμός διακόπτεται αυτόματα.
4. Επαναφέρετε τον διακόπτη ρύθμισης σε μία από τις επιλογές του αφρού.

Αν πρέπει να κάνω διάφορα παρασκευάσματα διαδοχικά:

- Για να προχωρήσετε στις επόμενες παρασκευές, όταν εμφανίζεται το μήνυμα για τον καθαρισμό της κανάτας (διακό-

πτης στο «Clean»), πατήστε «Ακύρωση». Προχωρήστε στον καθαρισμό της κανάτας γάλακτος μετά από την τελευταία παρασκευή.

Μετά τις παρασκευές, το δοχείο γάλακτος είναι άδειο ή το γάλα δεν επαρκεί για άλλες συνταγές

- Αφού γίνει ο καθαρισμός της κανάτας γάλακτος (διακόπτης στο «Clean») αποσυνδέστε την κανάτα γάλακτος και καθαρίστε όλα τα εξαρτήματα σύμφωνα με τη διαδικασία που αναφέρεται στην παράγραφο «13.11 Καθαρ. κανάτας γάλατος (E)»

Μετά τις παρασκευές, εξακολουθεί να υπάρχει γάλα στο δοχείο που φτάνει και για άλλες συνταγές

- Αφού γίνει ο καθαρισμός της κανάτας γάλακτος (διακόπτης στο «Clean»), αφαιρέστε την κανάτα γάλακτος και ξαναβάλτε την αμέσως στο ψυγείο. Η κανάτα Lattecrema Hot  μπορεί να διατηρηθεί στο ψυγείο για έως 2 ημέρες: έπειτα προχωρήστε σε καθαρισμό όλων των εξαρτημάτων σύμφωνα με τη διαδικασία που αναφέρεται στην παράγραφο «13.11 Καθαρ. κανάτας γάλατος (E)».

Προσοχή:

Αν η κανάτα γάλακτος παραμείνει εκτός ψυγείου για πάνω από **30 λεπτά**, αφαιρέστε την και καθαρίστε όλα τα εξαρτήματα σύμφωνα με τη διαδικασία που αναφέρεται στην παράγραφο «13.11 Καθαρ. κανάτας γάλατος (E)».

Γενικές παρατηρήσεις ύστερα από την παρασκευή ροφημάτων με γάλα:

- Αν δεν πραγματοποιηθεί ο καθαρισμός, στην αρχική σελίδα εμφανίζεται το σύμβολο  που σας υπενθυμίζει ότι πρέπει να προβαίτε σε καθαρισμό της κανάτας γάλακτος.
- Σε μερικές περιπτώσεις, για να γίνει ο καθαρισμός, θα πρέπει να περιμένετε να θερμανθεί η μηχανή.
- Για τον σωστό καθαρισμό, περιμένετε έως το τέλος της λειτουργίας CLEAN. Η λειτουργία είναι αυτόματη. Δεν πρέπει να διακόπτεται ενώ βρίσκεται σε εξέλιξη.

10. ΠΡΟΕΤΟΙΜΑΣΙΑ ΖΕΣΤΟΥ ΝΕΡΟΥ

1. Εισάγετε το στόμιο παροχής ζεστού νερού (D5) στη μηχανή (εικ. 4).
2. Τοποθετήστε ένα φλιτζάνι κάτω από το στόμιο παροχής.

Απευθείας επιλογή:

3. Πατήστε απευθείας από την αρχική σελίδα (C) την εικόνα που αντιστοιχεί στο ζεστό νερό: η παροχή ξεκινά και έπειτα σταματά αυτόματα.

Εξατομικεύση της ποσότητας:



3. Πατήστε τη γραμμή εξατομικεύσης (C8) στο κάτω μέρος της εικόνας που αντιστοιχεί στο ζεστό νερό: στην οθόνη εμφανίζεται η ποσότητα που μπορείτε να επιλέξετε.
4. Πατήστε «Εκχύλιση»: η παροχή ξεκινά και έπειτα σταματά αυτόματα.

Προσοχή:



- Για να σταματήσετε χειροκίνητα την παροχή, πατήστε «Stop» ή «Ακύρωση».
- Μετά την αυτόματη διακοπή, η ποσότητα μπορεί να αυξηθεί πατώντας «Extra».

11. ΛΕΙΤΟΥΡΓΙΑ «my» (μόνο για ζεστά ροφήματα)

Η λειτουργία «my» σας επιτρέπει να επιλέξετε την ποσότητα του κάθε συστατικού που χρησιμοποιείται για την παρασκευή του ζεστού ροφήματος που επιθυμείτε.

1. Βεβαιωθείτε ότι είναι ενεργό το προφίλ (C7) για το οποίο επιθυμείτε να εξατομικεύσετε το ρόφημα.
2. Πατήστε τη γραμμή εξατομίκευσης (C8) στο κάτω μέρος της εικόνας που αντιστοιχεί στο επιθυμητό ρόφημα.
3. Πατήστε .
4. Πατήστε «Έναρξη» και ακολουθήστε την καθοδηγούμενη διαδικασία.
5. Εάν προβλέπεται για το συγκεκριμένο ρόφημα, επιλέξτε την επιθυμητή ένταση και πατήστε «Επόμενο».
6. Βεβαιωθείτε ότι το φλιτζάνι κάτω από το στόμιο παροχής καφέ (A16) έχει το σωστό μέγεθος και πατήστε «Εκχύλιση» για να ξεκινήσει η παροχή.
7. Όσο προχωρά η παροχή, ολοκληρώνεται και η αντίστοιχη γραμμή εξέλιξης. Μόλις επιτευχθεί η ελάχιστη προγραμματιζόμενη ποσότητα, ενεργοποιείται το πλήκτρο «Stop». Το σύμβολο  δείχνει την εργοστασιακή τιμή.
8. Πατήστε «Stop» μόλις επιτευχθεί η επιθυμητή ποσότητα στο φλιτζάνι.
9. Αν το αποτέλεσμα στο φλιτζάνι είναι το επιθυμητό, πατήστε «Αποθ.» για να αποθηκεύσετε τη νέα ποσότητα στο επιλεγμένο προφίλ ή «Ακύρωση» για να διατηρήσετε τις προηγούμενες παραμέτρους.
10. Πατήστε «X» για να επιστρέψετε στην αρχική σελίδα.

Προσοχή:

- Εάν γίνει αποθήκευση, οι νέες ρυθμίσεις παραμένουν στη μνήμη MONO του επιλεγμένου προφίλ.
- Εξατομικεύοντας ένα μεμονωμένο ρόφημα, εξατομικεύεται αυτόματα και το αντίστοιχο διπλό ρόφημα και η μηχανή εμφανίζει το μήνυμα «Τιμές αποθ.σε διπλή/μονή συνταγή».
- Μπορείτε να εξέλθετε από τον προγραμματισμό οποιαδήποτε στιγμή πατώντας «X»: οι τιμές δεν θα αποθηκευτούν.
- Για να απενεργοποιήσετε τη λειτουργία και να ετοιμάσετε με άλλες παραμέτρους το ρόφημα, πατήστε στη γραμμή εξατομίκευσης του ροφήματος: στο εσωτερικό της σελίδας, πατήστε  για να απενεργοποιηθεί η λειτουργία () και να γίνει επαναφορά στις εργοστασιακές τιμές.
- Για εκ νέου προγραμματισμό του ροφήματος my θα πρέπει να το επαναφέρετε στις εργοστασιακές τιμές: πατήστε στη γραμμή εξατομίκευσης του ροφήματος και βεβαιωθείτε ότι

η λειτουργία είναι ενεργοποιημένη (). Πατήστε «Επανάφ.» για να γίνει επαναφορά του ροφήματος στις εργοστασιακές τιμές. Έπειτα προχωρήστε σε εκ νέου προγραμματισμό του ροφήματος.

Πίνακας ποσοτήτων ροφημάτων		
Ρόφημα	Σταθερή ποσότητα	Προγραμματιζόμενη ποσότητα
Espresso	40 ml	20-180 ml
2X Espresso	40 ml + 40 ml	20-180 ml + 20-180 ml
Coffee	180 ml	100-240 ml
Long	160 ml	115-250 ml
Doppio+	120 ml	80-180 ml
Americano	150 ml	70-480 ml
Ζεστό νερό	250 ml	20-420 ml

12. ΕΠΙΛΟΓΗ ΤΟΥ ΠΡΟΦΙΛ ΣΑΣ

Μπορείτε να αποθηκεύσετε διαφορετικά προφίλ, το καθένα από τα οποία συνδέεται με μια διαφορετική εικόνα.

Σε κάθε προφίλ διατηρούνται στη μνήμη οι εξατομικεύσεις των ροφημάτων και η σειρά με την οποία εμφανίζονται όλα τα ροφήματα ανάλογα με τη συχνότητα επιλογής.

Για να επιλέξετε ένα προφίλ, προχωρήστε με τον ακόλουθο τρόπο:

1. Πατήστε, στην αρχική σελίδα (C), το προφίλ που βρίσκεται σε χρήση την τρέχουσα στιγμή (C1): θα εμφανιστεί η λίστα με τα προφίλ που μπορείτε να επιλέξετε.
2. Επιλέξτε το προφίλ που επιθυμείτε.

Για να προσθέσετε ένα νέο προφίλ:

1. Πατήστε, στην αρχική σελίδα (C), το προφίλ που βρίσκεται σε χρήση την τρέχουσα στιγμή (C7): θα εμφανιστεί η λίστα με τα προφίλ που μπορείτε να επιλέξετε.
2. Πατήστε «+Προσθ.» και δημιουργήστε το νέο προφίλ
3. Πατήστε «Αλλαγή» για να αλλάξετε την εικόνα και το χρώμα του προφίλ.
4. Για να μετονομάσετε το προφίλ, πατήστε το υπάρχον όνομα στο κάτω μέρος του προφίλ: ανοίγει το πληκτρολόγιο. Πληκτρολογήστε το νέο όνομα και πατήστε Ok.
5. Πατήστε «Αποθ.».
6. Το νέο προφίλ δημιουργήθηκε. Πατήστε «X» για να επιστρέψετε στην αρχική σελίδα.

Για να επεξεργαστείτε ένα υπάρχον προφίλ:

1. Πατήστε, στην αρχική σελίδα (C), το προφίλ που βρίσκεται σε χρήση την τρέχουσα στιγμή (C1): θα εμφανιστεί η λίστα με τα προφίλ που μπορείτε να επιλέξετε.
2. Πατήστε  στο προφίλ που θέλετε να επεξεργαστείτε.

3. Πατήστε «Αλλαγή» για να αλλάξετε την εικόνα και το χρώμα του προφίλ.
4. Για να μετονομάσετε το προφίλ, πατήστε το υπάρχον όνομα στο κάτω μέρος του προφίλ: ανοίγει το πληκτρολόγιο. Πληκτρολογήστε το νέο όνομα και πατήστε Ok.
5. Αφού κάνετε όλες τις αλλαγές που επιθυμείτε, πατήστε «Αποθ.».

Για να διαγράψετε ένα υπάρχον προφίλ:

1. Πατήστε, στην αρχική σελίδα (C), το προφίλ που βρίσκεται σε χρήση την τρέχουσα στιγμή (C1): θα εμφανιστεί η λίστα με τα προφίλ που μπορείτε να επιλέξετε.
2. Πατήστε  στο προφίλ που επιθυμείτε να διαγράψετε
3. Πατήστε «Διαγραφή».
4. Επικυρώστε την ενέργεια πατώντας «Ναι».
5. Πατήστε «X» για να επιστρέψετε στην αρχική σελίδα.

Προσοχή:

Αφού γίνει η επιλογή, τα χρώματα των γραμμών που υπάρχουν στις ρυθμίσεις ροφήματος θα έχουν ίδιο χρώμα με το προφίλ.

13. ΚΑΘΑΡΙΣΜΟΣ



13.1 Καθαρισμός της μηχανής

Τα παρακάτω μέρη της μηχανής θα πρέπει να καθαρίζονται τακτικά:

- το εσωτερικό κύκλωμα της μηχανής,
- το δοχείο για τα κατακάθια του καφέ (A10),
- ο δίσκος συλλογής σταγόνων(A14) και η σχάρα του δίσκου (A12)
- το εσωτερικό της μηχανής
- το δοχείο νερού (A9),
- το χωνί για την εισαγωγή του προαλεσμένου καφέ (A3),
- το στόμιο παροχής καφέ (A16).
- ο αφαιρούμενος εγχυτήρας (A6), προσβάσιμος αφού ανοίξετε τη θυρίδα (A5).
- ο πίνακας ελέγχου (B),
- η κανάτα γάλακτος (E).

Προσοχή!

- Για τον καθαρισμό της μηχανής, μη χρησιμοποιείτε διαλύτες ή διαβρωτικά απορρυπαντικά ή αλκοόλ. Με τις υπερυπόματες μηχανές De'Longhi δεν χρειάζεται να χρησιμοποιείτε χημικά πρόσθετα για τον καθαρισμό.
- Μη χρησιμοποιείτε αιχμηρά αντικείμενα για να αφαιρέσετε τα υπολείμματα του καφέ γιατί μπορεί να γρατζουνίσουν τις μεταλλικές και πλαστικές επιφάνειες.

πλύσιμο σε πλυντήριο	πλύσιμο μόνο στο χέρι
	
σχάρα δίσκου (A12)	δίσκος συλλογής σταγόνων (A14)
κανάτα γάλακτος (E)	δοχείο για κατακάθια του καφέ (A10)
	δίσκος φλιτζανιών (A11)
	δοχείο νερού (A9)
	αποσπώμενος εγχυτήρας (A6)

13.2 Καθαρισμός του εσωτερικού κυκλώματος της μηχανής

Σε περίπτωση που η μηχανή δεν έχει χρησιμοποιηθεί για πάνω από 3/4 ημέρες συνιστάται, προτού επαναχρησιμοποιήσετε τη μηχανή, να αδειάσετε το δοχείο νερού (A9) και να το γεμίσετε με φρέσκο πόσιμο νερό. Έπειτα ανάψτε τη μηχανή και εκτελέστε 2/3 ξεβγάλματα επιλέγοντας τη λειτουργία «Ξέβγαλμα» (παράγραφος «6.1 Ξέβγαλμα»).

Προσοχή:

Είναι φυσικό, μετά από την εκτέλεση του καθαρισμού, να υπάρχει νερό στο δοχείο με τα κατακάθια του καφέ (A10).

13.3 Καθαρισμός του δοχείου κατακαθιών του καφέ

Όταν η μηχανή το απαιτεί, θα πρέπει να το αδειάζετε και να το καθαρίζετε. Μέχρις ότου καθαριστεί το δοχείο για τα κατακάθια (A10) η μηχανή δεν μπορεί να φτιάξει καφέ. Η μηχανή σας ειδοποιεί για την ανάγκη αδειάσματος του δοχείου ακόμη κι αν αυτό δεν έχει γεμίσει, σε περίπτωση που παρέλθουν 72 ώρες από την εκτέλεση της πρώτης παρασκευής (για να γίνει σωστά η μέτρηση των 72 ωρών, η μηχανή θα πρέπει να είναι συνεχώς συνδεδεμένη στο ρεύμα).

Προσοχή! Κίνδυνος εγκαυμάτων

Σε περίπτωση συνεχόμενης παρασκευής ροφημάτων με βάση το γάλα, ο μεταλλικός δίσκος φλιτζανιών (A11) θερμαίνεται. Περιμένετε να κρυώσει πριν να την αγγίξετε και πιάστε το μόνο από μπροστά μέρος.

Για να εκτελέσετε τον καθαρισμό (με τη μηχανή αναμμένη):

1. Αφαιρέστε το δίσκο συλλογής σταγόνων (A14) και το δοχείο για κατακάθια (A10) (εικ. 27).

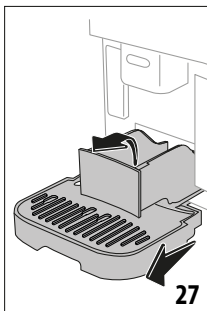

2. Αδειάστε και καθαρίστε επιμελώς τον δίσκο συλλογής σταγόνων και το δοχείο για τα κατακάθια φροντίζοντας να αφαιρέσετε όλα τα υπολείμματα που μπορεί να έχουν επικαθίσει στο κάτω μέρος με ένα πινέλο.
3. Επανατοποθετήστε τον δίσκο συλλογής σταγόνων μαζί με τη σχάρα (A12) και το δοχείο για τα κατακάθια του καφέ.

Προσοχή!

- Όταν αφαιρείτε το δοχείο συλλογής σταγόνων πρέπει πάντα να αδειάζετε τη θήκη υπολειμμάτων καφέ ακόμη και αν δεν έχει γεμίσει. Εάν δεν τον καθαρίσετε, φτιάχνοντας τους επόμενους καφέδες είναι πιθανόν να γεμίσει πάνω από το κανονικό το δοχείο για κατακάθια και να βουλώσει η μηχανή.

13.4 Καθαρισμός του δίσκου συλλογής σταγόνων και της σχάρας του δίσκου

Προσοχή!

Ο δίσκος συλλογής σταγόνων (A14) διαθέτει έναν πλωτό δείκτη (A13) (σε κόκκινο χρώμα) της στάθμης του νερού που περιέχεται (εικ. 28).

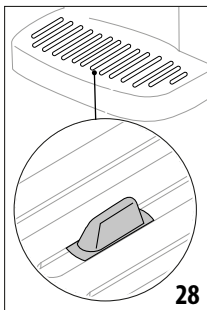

Προτού αυτός ο δείκτης αρχίσει να ξεπροβάλλει από τον δίσκο φλιτζανιών (A11), θα πρέπει να αδειάσετε τον δίσκο και να τον καθαρίσετε, διαφορετικά το νερό μπορεί να ξεχειλίσει και να προκαλέσει ζημιά στη μηχανή, στην επιφάνεια στήριξης ή στον γύρω χώρο. Για να αφαιρέσετε τον δίσκο συλλογής σταγόνων, ενεργήστε ως εξής:

1. Αφαιρέστε τον δίσκο συλλογής σταγόνων μαζί με τη σχάρα (A12) και τον δίσκο φλιτζανιών καθώς και το δοχείο για τα κατακάθια του καφέ (A10) (εικ. 27).

2. Ελέγξτε το δοχείο συλλογής συμπτυκνώματος κόκκινου χρώματος (A15) και, αν είναι γεμάτο, αδειάστε το.
3. Αφαιρέστε τον δίσκο των φλιτζανιών, τη σχάρα του δίσκου και έπειτα αδειάστε το δίσκο συλλογής σταγόνων και το δοχείο για τα κατακάθια και πλύνετε όλα τα εξαρτήματα.
4. Τοποθετήστε και πάλι στη μηχανή τον δίσκο συλλογής σταγόνων μαζί με τη σχάρα, τον δίσκο φλιτζανιών και το δοχείο για τα κατακάθια του καφέ.

Προσοχή!

Όταν αφαιρείτε το δίσκο συλλογής σταγόνων είναι υποχρεωτικό να αδειάζετε πάντα το δοχείο για τα κατακάθια του καφέ ακόμη και αν έχει γεμίσει μόνο λίγο. Εάν δεν καθαρίσετε το δοχείο με τα κατακάθια ενδέχεται, κατά την παρασκευή των επόμενων καφέδων, να γεμίσει πάνω από το προβλεπόμενο και να βουλώσει η μηχανή.

13.5 Καθαρισμός του εσωτερικού της μηχανής Κίνδυνος ηλεκτροπληξίας!

Πριν από οποιαδήποτε ενέργεια καθαρισμού των εσωτερικών μερών, θα πρέπει να σβήσετε τη μηχανή (δείτε «5. Σβήσιμο της συσκευής») και να την αποσυνδέσετε από το ρεύμα. Μη βυθίζετε ποτέ τη συσκευή στο νερό.

1. Ελέγχετε τακτικά (περίπου μια φορά το μήνα) ότι το εσωτερικό της μηχανής (προσβάσιμο αφού αφαιρέσετε το δίσκο συλλογής σταγόνων (A14) δεν είναι βρώμικο. Εν ανάγκη αφαιρέστε τα υπολείμματα του καφέ με ένα πινέλο και ένα σφουγγάρι.
2. Απομακρύνετε όλα τα υπολείμματα με ένα ηλεκτρικό σκουπάκι (εικ. 29).

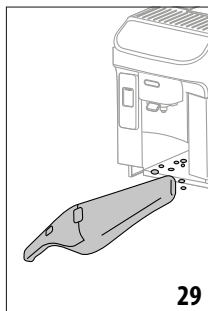

13.6 Καθαρισμός του δοχείου νερού

Καθαρίζετε τακτικά (περίπου μια φορά το μήνα) και σε κάθε αντικατάσταση του φίλτρου αποσκλήρυνσης (D4) το δοχείο νερού (A9).

1. Αφαιρέστε το δοχείο νερού (εικ. 2), αφαιρέστε το φίλτρο αποσκλήρυνσης (αν υπάρχει) και ξεπλύνετε το με τρεχούμενο νερό
2. Αδειάστε το δοχείο νερού και καθαρίστε το με ζεστό νερό (περίπου 40°C), χρησιμοποιώντας, εάν είναι απαραίτητο,

ένα καθαρό μαλακό πανί. Ξεβγάλτε επιμελώς με πόσιμο νερό.

- Εάν προηγουμένως το είχατε αφαιρέσει, επανατοποθετήστε το φίλτρο (εικ. 30), γεμίστε το δοχείο με φρέσκο νερό ως το επίπεδο MAX (εικ. 3) και ξαναβάλτε το δοχείο στη θέση του.

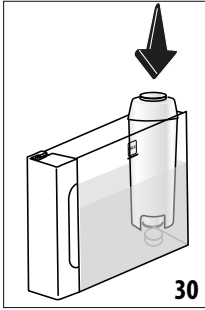

- (Μόνο αν έχει τοποθετηθεί το φίλτρο αποσκλήρυνσης): αφήστε να τρέξουν 100ml ζεστό νερό για να επανενεργοποιηθεί το φίλτρο.

Προσοχή:

Για περιόδους αχρησίας άνω των 3 ημερών συνιστάται καθαρισμός του δοχείου σύμφωνα με την παραπάνω περιγραφή.

13.7 Καθαρισμός χωνιού για την εισαγωγή του προαλεσμένου καφέ

Τακτικά (περίπου μια φορά το μήνα) θα πρέπει να καθαρίζετε το χωνί για την εισαγωγή του προαλεσμένου καφέ (A3). Ακολουθήστε τον παρακάτω τρόπο:

- Απενεργοποιήστε τη μηχανή (δείτε κεφάλαιο «5. Σβήσιμο της συσκευής»).
- Ανοίξτε τη θυρίδα του χωνιού.
- Καθαρίστε το χωνί με ένα πινέλο.
- Ξανακλείστε τη θυρίδα.

Προσοχή!

Μετά τον καθαρισμό, πρέπει να είστε προσεκτικοί ώστε να μην μένει κανένα εξάρτημα μέσα στο χωνί: η παρουσία ξένων αντικειμένων στο εσωτερικό του χωνιού κατά τη διάρκεια της λειτουργίας μπορεί να προκαλέσει ζημιά στη μηχανή.

13.8 Καθαρισμός των ακροφυσίων του στομίου παροχής καφέ

- Καθαρίζετε τακτικά το στόμιο παροχής καφέ ((A16) με ένα σφουγγάρι ή ένα πανί (εικ. 31).
- Βεβαιωθείτε ότι οι οπές της παροχής καφέ δεν εμποδίζονται. Αν χρειάζεται, αφαιρέστε τα υπολείμματα του καφέ με μια οδοντογλυφίδα (εικ. 32).

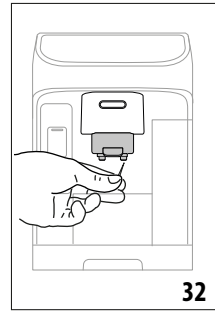
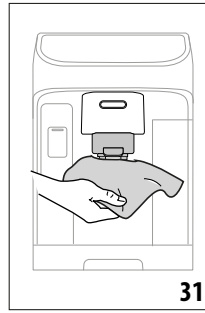

13.9 Καθαρισμός του αποσπώμενου εγχυτήρα

Ο εγχυτήρας (A6) πρέπει να καθαρίζεται τουλάχιστον μία φορά το μήνα.

Προσοχή!

Ο εγχυτήρας δεν μπορεί να αφαιρεθεί όταν η μηχανή είναι αναμμένη.

- Βεβαιωθείτε ότι η μηχανή έχει απενεργοποιηθεί σωστά (δείτε κεφάλαιο «5. Σβήσιμο της συσκευής»).
- Αφαιρέστε το δοχείο νερού (A9) (εικ. 2).
- Ανοίξτε τη θυρίδα του εγχυτή (A5) (εικ. 33) τοποθετώντας το στη δεξιά πλευρά

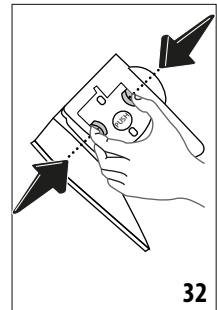
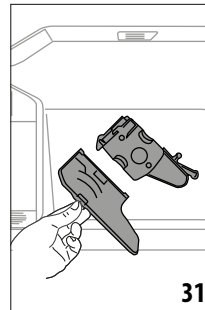

- Πατήστε προς το εσωτερικό τα δύο χρωματιστά πλήκτρα και ταυτόχρονα αφαιρέστε τον εγχυτήρα προς το εξωτερικό (εικ 34).
- Βυθίστε τον εγχυτήρα για περίπου 5 λεπτά στο νερό και στη συνέχεια ξεπλύνετε τον κάτω από τη βρύση.

Προσοχή!

ΞΕΠΛΥΝΕΤΕ ΜΟΝΟ ΜΕ ΝΕΡΟ.

ΟΧΙ ΑΠΟΡΡΥΠΑΝΤΙΚΑ - ΟΧΙ ΠΛΥΝΤΗΡΙΟ ΠΙΑΤΩΝ

- Καθαρίστε τον εγχυτήρα χωρίς απορρυπαντικά γιατί μπορεί να προκληθούν βλάβες.
- Χρησιμοποιώντας ένα πινέλο, καθαρίστε τυχόν υπολείμματα καφέ από την υποδοχή του εγχυτήρα, τα οποία είναι ορατά από τη θυρίδα (A5).

- Μετά τον καθαρισμό, τοποθετήστε και πάλι το ακροφύσιο στη βάση. Στη συνέχεια, πατήστε πάνω στην επιγραφή PUSH έως ότου ακουστεί ότι έκλεισε.

Προσοχή:

Εάν η τοποθέτηση του εγχυτήρα εξακολουθεί να είναι δύσκολη, θα πρέπει (πριν την τοποθέτηση) να προσαρμόσετε το μέγεθος πιέζοντας τους δύο μοχλούς (εικ. 35).

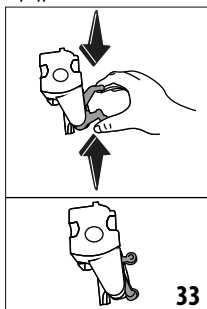

- Μετά την τοποθέτηση, βεβαιωθείτε ότι τα δύο χρωματιστά πλήκτρα έχουν ασφαλίσει προς τα έξω.
- Κλείστε τη θυρίδα του εγχυτήρα.
- Επανατοποθετήστε το δοχείο νερού.

13.10 Καθαρισμός της οθόνης ελέγχου (B)

- Σβήστε τη μηχανή πατώντας το κουμπί (B1).
- Σκουπίστε με ένα μαλακό, μη λειαντικό πανί.
- Επιμείνετε στα πιο επίμονα σημεία, δίχως ωστόσο να πιέζετε υπερβολικά.

13.11 Καθαρ. κανάτας γάλακτος (E)

Αυτή η ενέργεια εξασφαλίζει βέλτιστα αποτελέσματα σε βάθος χρόνου. Προχωρήστε ως εξής:

- Αφαιρέστε το καπάκι από την κανάτα γάλακτος (E1) (εικ. 21).
- Αφαιρέστε το στόμιο παροχής γάλακτος (E5), την επέκταση του στομίου παροχής γάλακτος (E6) και τον σωλήνα άντλησης γάλακτος (E7) (εικ. 36).

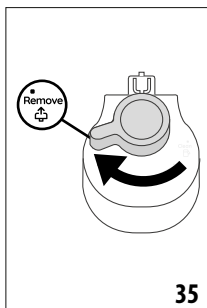
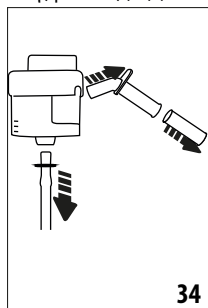

- Περιστρέψτε δεξιόστροφα τον διακόπτη ρύθμισης αφρού (E3) μέχρι τη θέση ^{Remove} (εικ. 37) και βγάλτε τον.

- Περιστρέψτε αριστερόστροφα και βγάλτε τον σύνδεσμο ασφάλισης της κανάτας γάλακτος (E4) (εικ. 38).

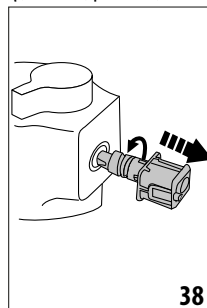

- Προχωρήστε στο πλύσιμο σε πλυντήριο πιάτων (συνιστάται) ή στο χέρι, με τους τρόπους που αναφέρονται παρακάτω:

- Σε πλυντήριο πιάτων:** Ξεπλύνετε καλά όλα τα εξαρτήματα με πόσιμο ζεστό νερό (τουλάχιστον 40°C): έπειτα τοποθετήστε τα στο επάνω καλάθι του πλυντηρίου πιάτων και θέστε σε λειτουργία ένα πρόγραμμα πλύσης 50°C, π.χ. ECO standard.
 - Στο χέρι:** Ξεπλύνετε καλά όλα τα εξαρτήματα με πόσιμο ζεστό νερό (τουλάχιστον 40°C) ώστε να απομακρυνθούν όλα τα ορατά υπολείμματα γάλακτος, φροντίζοντας το νερό να περνάει μέσα από όλες τις οπές του καπακιού (εικ. 39): έπειτα, βυθίστε για τουλάχιστον 30 λεπτά όλα τα εξαρτήματα (συμπεριλαμβανομένου του δοχείου γάλακτος (E2)) μέσα σε πόσιμο ζεστό νερό (τουλάχιστον 40°C) με απορρυπαντικό πιάτων. Ξεπλύνετε έπειτα καλά με πόσιμο νερό όλα τα εξαρτήματα όπως περιγράφεται παραπάνω, τρίβοντας το καθένα ξεχωριστά με τα χέρια.
- Απαιτείται ιδιαίτερη προσοχή ώστε στην κοιλότητα και στην εγχοπή κάτω από τον διακόπτη (εικ.40) να μην παραμένουν υπολείμματα γάλακτος: αν χρειάζεται ζύστε την εγχοπή με μια οδοντογλυφίδα.

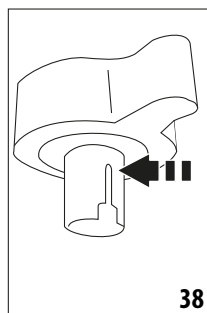
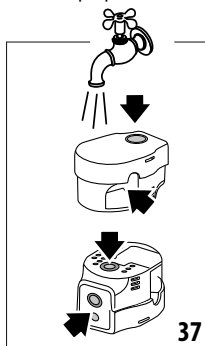

- Βεβαιωθείτε επίσης ότι οι σωλήνες αναρρόφησης και οι σωλήνες παροχής δεν έχουν φράξει από τα υπολείμματα γάλακτος.

8. Στεγνώστε καλά όλα τα εξαρτήματα με ένα στεγνό και καθαρό πανί.
9. Επανασυναρμολογήστε όλα τα εξαρτήματα του καπακιού.
10. Ασφαλίστε εκ νέου το καπάκι στο δοχείο γάλακτος.

Προσοχή:

Η μηχανή σας υπενθυμίζει ανά τακτά διαστήματα ότι πρέπει να καθαρίζετε σχολαστικά την κανάτα γάλακτος ακολουθώντας τη σωστή σειρά καθαρισμού.

14. ΑΦΑΛΑΤΩΣΗ

Προσοχή!

- Πριν από τη χρήση, διαβάστε με προσοχή τις οδηγίες και την ετικέτα του αφαλατικού που αναφέρονται στη συσκευασία του.
- Συνιστάται η αποκλειστική χρήση υγρών καθαρισμού αλάτων De'Longhi. Η χρήση των ακατάλληλων προϊόντων αφαλάτωσης, όπως και η ίδια η αφαλάτωση που δεν εκτελείται τακτικά, μπορεί να δημιουργήσει βλάβες που δεν καλύπτεται η εγγύηση του κατασκευαστή.
- Το αφαλατικό μπορεί να προκαλέσει ζημιά στις ευαίσθητες επιφάνειες. Αν το προϊόν αναποδογυρίσει τυχαία, στεγνώστε αμέσως.

Για εκτέλεση αφαλάτωσης	
Αφαλατικό	Αφαλατικό De'Longhi
Δοχείο	Συνιστώμενη χωρητικότητα: 2 l
Χρόνος	~25 λεπτά

Αφαλατώστε τη μηχανή όταν στην αρχική οθόνη (C) εμφανίζεται το σχετικό μήνυμα: αν επιθυμείτε να προχωρήσετε αμέσως στην αφαλάτωση, πατήστε «Ναι» και συνεχίστε τις ενέργειες από το σημείο (4).

Για να αναβάλετε την αφαλάτωση για άλλη στιγμή, πατήστε «Ακύρωση»: στην αρχική οθόνη το σύμβολο  (C3) υπενθυμίζει ότι η συσκευή πρέπει να αφαλατωθεί. (Το μήνυμα θα εμφανίζεται σε κάθε έναρξη).

Για πρόσβαση στο μενού αφαλάτωσης:

1. Στην αρχική οθόνη πατήστε το εικονίδιο του μενού ρυθμίσεις (C6).
2. Μετακινηθείτε στις σελίδες του μενού μέχρι να εμφανιστεί το λήμμα «Αφαλάτωση».
3. Πατήστε «Ναι» για να μπείτε στη διαδικασία καθοδηγούμενης αφαλάτωσης (ή «Διάβ.περ.» για περαιτέρω πληροφορίες).
4. Συνδέστε το στόμιο παροχής νερού (D5) (εικ. 4).
5. Βγάλτε και αδειάστε τον δίσκο συλλογής σταγόνων (A14) και το δοχείο για τα κατακάθια (A10) (εικ. 24): έπειτα ξαναβάλτε τα και τα δύο και πατήστε «Επόμενο».

6. Αφαιρέστε το δοχείο νερού (A9), σηκώστε το καπάκι (A8), (εάν είναι τοποθετημένο) βγάλτε το φίλτρο (D4) και πατήστε «Επόμενο».
7. Αδειάστε εντελώς το δοχείο και πατήστε «Επόμενο».
8. Ρίξτε μέσα στο δοχείο νερού το υγρό αφαλάτωσης μέχρι το επίπεδο A (που αντιστοιχεί σε μια συσκευασία των 100ml), το οποίο είναι τυπωμένο στην εσωτερική πλευρά του δοχείου. Έπειτα, προσθέστε νερό (ένα λίτρο) μέχρι να φτάσει στο επίπεδο B (εικ. 41). Επανατοποθετήστε το δοχείο νερού (με το καπάκι) και πατήστε «Έναρξη».

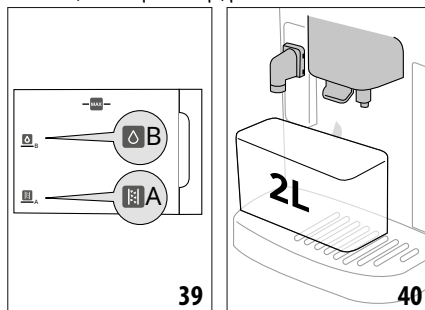

9. Τοποθετήστε κάτω από τα στόμια παροχής ένα άδειο δοχείο ελάχιστης χωρητικότητας 2 λίτρων (εικ. 42). Πατήστε «Έγινε» για να ξεκινήσει η διαδικασία.

Προσοχή! Κίνδυνος εγκαυμάτων

Από τα στόμια βγαίνει ζεστό νερό που περιέχει οξέα. Δώστε προσοχή ώστε να μην έρθετε σε επαφή με αυτό το διάλυμα.

10. Το πρόγραμμα αφαλάτωσης ξεκινά και το διάλυμα αφαλάτωσης βγαίνει τόσο από το στόμιο παροχής ζεστού νερού όσο και από το στόμιο του καφέ εκτελώντας αυτόματα μια σειρά από ξεβγάλματα κατά διαστήματα για την αφαίρεση των υπολειμμάτων αλάτων από εσωτερικό της μηχανής. Μετά από περίπου 15 λεπτά, η συσκευή διακόπτει την αφαλάτωση.
11. Η μηχανή θα είναι τώρα έτοιμη για τη διαδικασία ξεβγάλματος με καθαρό νερό. Αδειάστε το δοχείο που χρησιμοποιήσατε για τη συλλογή του διαλύματος αφαλάτωσης, αφαιρέστε το δοχείο νερού, αδειάστε το, ξεβγάλετε το με νερό βρύσης, γεμίστε το μέχρι το επίπεδο MAX με φρέσκο νερό και τοποθετήστε το στη μηχανή (εικ 43). Πατήστε «Επόμενο».

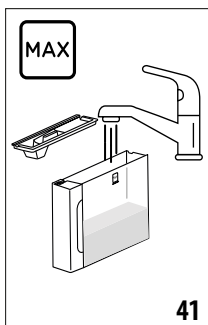

41

12. Ξαναβάλτε άδειο το δοχείο που χρησιμοποιήσατε για τη συλλογή του αφαλατικού διαλύματος κάτω από τα στόμια παροχής και πατήστε «Ναι» για να ξεκινήσει η διαδικασία ξεβγάλματος.
13. Το ζεστό νερό βγαίνει τόσο από το στόμιο παροχής ζεστού νερού όσο και από το στόμιο καφέ.
14. Όταν το νερό μέσα στο δοχείο τελειώσει, αδειάστε το δοχείο που χρησιμοποιήσατε για να μαζέψετε το νερό ξεβγάλματος.
15. Βγάλτε το δοχείο νερού και ξαναβάλτε το φίλτρο αποσκλήρυνσης, εφόσον το είχατε αφαιρέσει προηγουμένως. Πατήστε «Επόμενο» για να συνεχίσετε.
16. Γεμίστε το δοχείο με φρέσκο νερό ως το επίπεδο MAX, ξαναβάλτε το στη μηχανή και πατήστε «Ναι» για να συνεχίσετε.
17. Ξαναβάλτε άδειο το δοχείο που χρησιμοποιήσατε για τη συλλογή του αφαλατικού διαλύματος κάτω από τα στόμια παροχής και πατήστε «Ναι» για να ξεκινήσει ακόμη ένας κύκλος ξεβγάλματος.
18. Όταν το νερό μέσα στο δοχείο τελειώσει, αδειάστε το δοχείο που χρησιμοποιήσατε για να συλλέξετε το νερό ξεβγάλματος, αφαιρέστε, αδειάστε και ξαναβάλτε τον δίσκο συλλογής σταγόνων (A14) και το δοχείο για τα κατακάθια (A10) και πατήστε «Επόμενο».
19. Αφαιρέστε το δοχείο νερού, γεμίστε το μέχρι το επίπεδο max και ξαναβάλτε το στη μηχανή.
20. Η διαδικασία της αφαλάτωσης έχει πλέον ολοκληρωθεί: πατήστε «Οκ». Η συσκευή εκτελεί μια γρήγορη θέρμανση και στο τέλος επιστρέφει στην αρχική σελίδα.

Προσοχή:

- Εάν ο κύκλος αφαλάτωσης δεν ολοκληρωθεί σωστά (π.χ. απουσία ηλεκτρικού ρεύματος) η μηχανή ζητά την επανάληψη ολόκληρης της διαδικασίας.
- Είναι φυσικό, μετά από την εκτέλεση του κύκλου αφαλάτωσης, να υπάρχει νερό στο δοχείο με τα κατακάθια του καφέ (A10).
- Η συσκευή απαιτεί και ένα τρίτο ξεβγάλμα, στην περίπτωση που το δοχείο νερού δεν έχει γεμίσει μέχρι το επίπεδο MAX:

αυτό γίνεται για να διασφαλιστεί ότι δεν παραμένει διάλυμα αφαλάτωσης στα εσωτερικά κυκλώματα της μηχανής. Πριν αρχίσει το ξεβγάλμα, θυμηθείτε να αδειάσετε το δίσκο συλλογής σταγόνων.

15. ΦΙΛΤΡΟ ΑΠΟΣΚΛΗΡΥΝΣΗΣ

15.1 Εγκατάσταση του φίλτρου

Για να εγκαταστήσετε το φίλτρο προχωρήστε ως εξής:

1. Πατήστε το μενού ρυθμίσεων (C6).
2. Μετακινηθείτε στις σελίδες μέχρι να εμφανιστεί η επιλογή «Φίλτρο νερού»
3. Πατήστε «Ναι» για να μπειτε στην καθοδηγούμενη διαδικασία
4. Προχωρήστε από το σημείο (18) της παραγράφου «Τοποθέτηση φίλτρου αποσκλήρυνσης» στο κεφάλαιο «Πριν από την πρώτη λειτουργία της συσκευής».

Προσοχή:

Το φίλτρο έχει διάρκεια δύο μηνών εάν η συσκευή χρησιμοποιείται κανονικά. Εάν αντίθετα η μηχανή δεν χρησιμοποιείται και έχει το φίλτρο εγκατεστημένο, τότε αυτό διαρκεί 3 εβδομάδες το ανώτερο.

15.2 Αντικατάσταση ή αφαίρεση του φίλτρου

Αντικαταστήστε το φίλτρο (D4) όταν στην αρχική σελίδα (C) εμφανίζεται το σχετικό μήνυμα: εάν επιθυμείτε προχωρήστε αμέσως στην αντικατάσταση, πατήστε «Ναι» και ακολουθήστε τις οδηγίες από το σημείο (18). Για να αναβάλτε την αντικατάσταση για κάποια άλλη στιγμή, πατήστε «Ακύρωση»: στην οθόνη το σύμβολο  σας υπενθυμίζει ότι απαιτείται αντικατάσταση του φίλτρου.

Για την αντικατάσταση, προχωρήστε με τον ακόλουθο τρόπο:

1. Πατήστε το μενού ρυθμίσεων (C6).
2. Μετακινηθείτε στις σελίδες μέχρι να εμφανιστεί το λήμμα «Φίλτρο νερού» και πατήστε «Διάβ.περ.».
3. Πατήστε «Ναι» για να μπειτε στην καθοδηγούμενη διαδικασία.
4. Αφαιρέστε το δοχείο νερού (A9) και το παλιό φίλτρο.
5. Για να αφαιρέσετε το φίλτρο, πατήστε «Οκ».
6. Για να εγκαταστήσετε ένα νέο φίλτρο, πατήστε «Ναι». Προχωρήστε ακολουθώντας τις ενέργειες που αναφέρονται στην παράγραφο «Τοποθέτηση φίλτρου αποσκλήρυνσης» στο κεφάλαιο «Πριν από την πρώτη λειτουργία της συσκευής» από το σημείο (18).

Προσοχή:

Όταν παρέλθουν οι δύο μήνες (βλέπε ημερομηνία), ή αν η μηχανή δεν χρησιμοποιηθεί για 3 εβδομάδες, θα πρέπει να αντικαταστήσετε το φίλτρο ακόμη και αν δεν το ζητήσει η μηχανή.

16. ΤΕΧΝΙΚΑ ΣΤΟΙΧΕΙΑ

Τάση:	220-240 V~ 50-60 Hz max.	10 A
Ισχύς:		1450W
Πίεση:		1,5 MPa (15 bar)
Χωρητικότητα δοχείου νερού:		1,9 l

Διαστάσεις ΜxΠxΥ:	240x440x360mm
Μήκος καλωδίου:	1200 mm
Βάρος (διαφορετικό ανάλογα με το μοντέλο):	9,5 kg
Μέγιστη χωρητικότητα δοχείου κόκκων:	250 g

Η De'Longhi διατηρεί το δικαίωμα να τροποποιεί, ανά πάσα στιγμή, τα τεχνικά και αισθητικά χαρακτηριστικά, διατηρώντας αναλλοίωτη τη λειτουργικότητα και την ποιότητα των προϊόντων.

16.1 Συμβουλές για την Εξοικονόμηση Ενέργειας





- Για να μειώσετε την κατανάλωση ενέργειας μετά από την παρασκευή ενός ή περισσότερων ροφημάτων, αφαιρέστε τις κανάτες γάλακτος ή τα εξαρτήματα.
- Ρυθμίστε την αυτόματη απενεργοποίηση στα 15 λεπτά (δείτε παράγραφο «6.5 Αυτόματα σβήσιμο»).
- Ενεργοποιήστε την Εξοικονόμηση Ενέργειας (δείτε παράγραφο «6.4 Γενικά»).
- Όταν η μηχανή το απαιτεί, εκτελέστε τον κύκλο αφαλάτωσης ή/και αντικατάστασης του φίλτρου αποσκληρυνσης.

17. ΜΗΝΥΜΑΤΑ ΠΟΥ ΕΜΦΑΝΙΖΟΝΤΑΙ ΣΤΗΝ ΟΘΟΝΗ

ΕΜΦΑΝΙΖΟΜΕΝΟ ΜΗΝΥΜΑ	ΕΠΕΞΗΓΗΣΗ	ΛΥΣΗ
Έρθε η ώρα να γεμίσετε το δοχείο του νερού με φρέσκο νερό	Το νερό στο δοχείο (A9) δεν είναι αρκετό.	Αφαιρέστε το δοχείο, γεμίστε το με φρέσκο πόσιμο νερό ως το επίπεδο MAX (εικ. 41) και έπειτα ξαναβάλτε το στη μηχανή.
Μπορείτε να τοποθετήσετε το δοχείο νερού;	Το δοχείο (A9) δεν έχει τοποθετηθεί σωστά.	Τοποθετήστε σωστά το δοχείο πιέζοντάς το καλά στη μηχανή
Μπορείτε να αδειάσετε τον δίσκο συλλογής σταγόνων και το δοχείο για κατακάθια; Γέμισε το δοχείο νερού με φρέσκο νερό	Το νερό στο δοχείο (A9) δεν επαρκεί και το δοχείο για κατακάθια είναι γεμάτο (A10).	Αφαιρέστε το δοχείο, γεμίστε το με φρέσκο πόσιμο νερό ως το επίπεδο MAX (εικ. 41) και ξαναβάλτε το δοχείο στη μηχανή. Εκτελέστε τον καθαρισμό του δοχείου για κατακάθια σύμφωνα με την περιγραφή στην παρ. “13.3 Καθαρισμός του δοχείου κατακαθίων του καφέ”.
Μπορείτε να τοποθετήσετε τη μονάδα παροχής;	Μετά τον καθαρισμό δεν έχει τοποθετηθεί ο εγχυτήρας (A6).	Τοποθετήστε τον εγχυτήρα σύμφωνα με τις οδηγίες της παρ. “13.9 Καθαρισμός του αποσπώμενου εγχυτήρα”.
Έρθε η ώρα να αδειάσετε το δοχείο για τα κατακάθια και τον δίσκο συλλογής σταγόνων. Ακόμη και αν δεν έχουν γεμίσει, πρέπει να τα αδειάζετε τακτικά	Το δοχείο για τα κατακάθια (A10) του καφέ είναι γεμάτο.	Καθαρίστε όπως περιγράφει η παρ. “13.3 Καθαρισμός του δοχείου κατακαθίων του καφέ”.
Τοποθέτησε το δοχείο υπολειμμάτων και τον δίσκο συλλογής σταγόνων	Το δοχείο για κατακάθια (A10) ή/και ο δίσκος συλλογής σταγόνων (A14) δεν έχουν τοποθετηθεί σωστά ή δεν υπάρχουν.	Εισάγετε τον δίσκο συλλογής σταγόνων μαζί με το δοχείο για τα κατακάθια πατώντας καλά ως το τέρμα.
Πρόσθεσε τον προαλεσμένο καφέ; Πρόσθεσέ τον τώρα. Μόνο μια μεζούρα!	Έχει επιλεγεί μια παρασκευή με προαλεσμένο καφέ αλλά δεν υπάρχει αρκετός προαλεσμένος καφές στη μηχανή	Βεβαιωθείτε ότι το χωνί (A3) δεν είναι μπουκωμένο, έπειτα εισάγετε μια κοφή μεζούρα (D2) προαλεσμένου καφέ και πατήστε «0κ» στην οθόνη ακολουθώντας τις οδηγίες της παρ. “8.4 Προετοιμασία του ροφήματος χρησιμοποιώντας προαλεσμένο καφέ”.
		→

ΕΜΦΑΝΙΖΟΜΕΝΟ ΜΗΝΥΜΑ	ΕΠΕΞΗΓΗΣΗ	ΛΥΣΗ
Ουπς, φαίνεται πως τελείωσαν οι κόκκοι καφέ. Πρόσθεσε κι άλλους.	Οι κόκκοι του καφέ τελείωσαν.	Γεμίστε το δοχείο των κόκκων (A4) και πατήστε «Έγινε», ακολουθήστε τις οδηγίες στην οθόνη για να ξαναρχίσει η παροχή.
Τοποθετήστε το στόμιο παροχής νερού	Το στόμιο παροχής (D5) δεν έχει τοποθετηθεί σωστά ή απουσιάζει.	Εισάγετε τον εγχυτήρα νερού ωθώντας τον μέχρι τέρμα (εικ. 4): η μηχανή εκπέμπει ένα ηχητικό σήμα (αν η λειτουργία ηχητικού σήματος είναι ενεργή).
Μπορείς να τοποθετήσεις την κανάτα LatteCrema Hot;	Η κανάτα γάλακτος (E) δεν έχει τοποθετηθεί σωστά ή δεν υπάρχει.	Τοποθετήστε την κανάτα γάλακτος πιέζοντάς την καλά: η μηχανή εκπέμπει ένα ηχητικό σήμα (αν η λειτουργία ηχητικής ειδοποίησης είναι ενεργή).
Εκτελώ τον καθαρισμό. Σε ένα λεπτό θα είμαι και πάλι δική σου	Η συσκευή ανιχνεύει ακαθαρσίες στο εσωτερικό της.	Περιμένετε μέχρις ότου η μηχανή να είναι έτοιμη για χρήση και επιλέξετε ξανά το ρόφημα που επιθυμείτε. Αν το πρόβλημα παραμένει, απευθυνθείτε στο Εξουσιοδοτημένο Κέντρο Τεχνικής Υποστήριξης.
Οι νέες ρυθμίσεις δεν έχουν αποθηκευτεί	Κατά τη διάρκεια της εξατομίκευσης του ροφήματος (δείτε κεφ. “11. Λειτουργία «my» (μόνο για ζεστά ροφήματα)”), η παρασκευή διακόπηκε οικειοθελώς πατώντας «X» ή παρενέβη κάποιος συναγεμός.	Πάτησε «X» για να επιστρέψεις στην αρχική σελίδα (C) και να δεις τον συναγεμό που προκάλεσε τη διακοπή. Ακολουθήστε τις οδηγίες που αφορούν την προειδοποίηση που εμφανίζεται (δείτε κεφ. “17. Μηνύματα που εμφανίζονται στην οθόνη”)
Δυστυχώς, δεν μπορώ να ολοκληρώσω το ρόφημα. Μείωσε την ένταση και ξαναδοκίμασε	Το άλεσμα είναι πολύ λεπτό και επομένως ο καφές βγαίνει πολύ αργά ή δεν βγαίνει καθόλου.	Πατήστε «Οκ» για να επιστρέψετε στην αρχική σελίδα. Επιλέξτε πιο ελαφριά ένταση (δείτε “8.3 Εξατομικευμένα ροφήματα καφέ”) και ξαναδοκιμάστε να ετοιμάσετε το ρόφημα
Αδυνατώ να φτιάξω το ρόφημα. Ρύθμισε τον μύλο του καφέ αυξάνοντας το επίπεδο κατά 1 θέση τη φορά (+1)	Η άλεση είναι πολύ λεπτή και επομένως ο καφές βγαίνει υπερβολικά αργά ή δεν βγαίνει καθόλου.	Πατήστε «Οκ» και προχωρήστε στη ρύθμιση άλεσης (δείτε παρ. “6.11 Ρυθμίσεις του μύλου”)
Αδυνατώ να φτιάξω το ρόφημα. Μείωσε την ποσότητα προαλεσμένου καφέ και ξαναδοκίμασε.	Χρησιμοποιήθηκε μεγάλη ποσότητα προαλεσμένου καφέ	Μειώστε την ποσότητα του προαλεσμένου καφέ (για μεζούρα το μέγιστο). Πατήστε «Οκ» για να επιστρέψετε στην αρχική σελίδα (C).
Αδυνατώ να φτιάξω το ρόφημα. Μείωσε την ποσότητα προαλεσμένου καφέ και ξαναδοκίμασε	Χρησιμοποιήθηκε μεγάλη ποσότητα προαλεσμένου καφέ	Επιλέξτε πιο ελαφριά ένταση (δείτε “8.3 Εξατομικευμένα ροφήματα καφέ”) ή μειώστε την ποσότητα προαλεσμένου καφέ (1 μεζούρα το μέγιστο). Πατήστε «Οκ» για να επιστρέψετε στην αρχική σελίδα ή περιμένετε μέχρι να εξαφανιστεί το μήνυμα.
		→

ΕΜΦΑΝΙΖΟΜΕΝΟ ΜΗΝΥΜΑ	ΕΠΕΞΗΓΗΣΗ	ΛΥΣΗ
Τοποθέτησε ένα δοχείο κάτω από το στόμιο παροχής του γάλακτος. Γύρισε τον διακόπτη στο Clean	Πραγματοποιήθηκε μια παρασκευή με γάλα και είναι απαραίτητο να προχωρήσετε στον καθαρισμό της κανάτας γάλακτος (E)	Καθαρίστε την κανάτα ακολουθώντας τις οδηγίες που αναφέρονται στην παρ. "9.6 Καθαρισμός της κανάτας γάλακτος μετά από κάθε χρήση".
Θυμήσου να βάλεις την κανάτα γάλατος στο ψυγείο	Πραγματοποιήθηκε μια παρασκευή με γάλα και η κανάτα γάλακτος (E) είναι ακόμα συνδεδεμένη στη μηχανή	Αφαιρέστε την κανάτα γάλακτος και ξαναβάλτε τη στο ψυγείο.
Απαιτείται αφαλάτωση. Έτοιμος: (~ 30 min)	Δείχνει ότι πρέπει να γίνει αφαλάτωση στη μηχανή.	Αν επιθυμείτε να προχωρήσετε στην αφαλάτωση πατήστε «Ναι» και ακολουθήστε την καθοδηγούμενη διαδικασία, διαφορετικά πατήστε «Ακύρωση»: σε αυτή την περίπτωση, στην αρχική σελίδα (C) εμφανίζεται το σύμβολο  (C3) για να σας υπενθυμίσει ότι απαιτείται εκτέλεση της αφαλάτωσης (δείτε κεφ. "14. Αφαλάτωση").
Απαιτείται αντικατάσταση του φίλτρου νερού. Έτοιμος:	Το φίλτρο αποσκληρυντή (D4) έχει φθαρεί.	Πατήστε «Ναι» για αντικατάσταση/αφαίρεση του φίλτρου ή «Ακύρωση» εάν σκοπεύετε να το κάνετε κάποια άλλη στιγμή. Ακολουθήστε τις οδηγίες του κεφ. "15. Φίλτρο αποσκλήρυνσης".
Κάτι δεν πάει καλά: μπορείς να ανατρέξεις στο εγχειρίδιο για να βελτιώσεις τα πράγματα	Το εσωτερικό της μηχανής είναι πολύ βρώμικο.	Καθαρίστε σχολαστικά τη μηχανή σύμφωνα με την περιγραφή στο κεφ. "13. Καθαρισμός". Αν μετά τον καθαρισμό, η μηχανή εξακολουθεί να εμφανίζει το μήνυμα, επικοινωνήστε με την εξυπηρέτηση πελατών ή/και με ένα εξουσιοδοτημένο Κέντρο Υποστήριξης
Ουπς, η διαδικασία διακόπηκε	Η αφαλάτωση διακόπηκε ή δεν ολοκληρώθηκε σωστά	Πατήστε «Οκ» για να συνεχίσετε (δείτε κεφ. "14. Αφαλάτωση").
Το κύκλωμα νερού είναι άδειο. Έτοιμοι για το γέμισμα;	Το υδραυλικό κύκλωμα είναι άδειο.	Πατήστε «Ναι» για να γεμίσει το κύκλωμα, η παροχή σταματά αυτόματα. Είναι φυσιολογικό να υπάρχει νερό στον δίσκο συλλογής σταγόνων (A14) ύστερα από το γέμισμα. Αν το πρόβλημα παραμένει, βεβαιωθείτε ότι το δοχείο νερού (A9) έχει τοποθετηθεί μέχρι κάτω.
	Έχει εισαχθεί νέο φίλτρο αποσκληρυντή (D4)	Βεβαιωθείτε ότι έχετε ακολουθήσει σωστά τις οδηγίες για την τοποθέτηση του νέου φίλτρου (παρ. "15.1 Εγκατάσταση του φίλτρου" και "15.2 Αντικατάσταση ή αφαίρεση του φίλτρου"). Αν το πρόβλημα παραμένει, αφαιρέστε το φίλτρο (παρ. "15.2 Αντικατάσταση ή αφαίρεση του φίλτρου").
→		

ΕΜΦΑΝΙΖΟΜΕΝΟ ΜΗΝΥΜΑ	ΕΠΕΞΗΓΗΣΗ	ΛΥΣΗ
	Υποδεικνύει ότι ο τρόπος εξοικονόμησης ενέργειας είναι ενεργός.	Για την απενεργοποίηση της εξοικονόμησης ενέργειας, προχωρήστε όπως περιγράφει η παρ. “6.4 Γενικά”.
	Δείχνει ότι πρέπει να γίνει αφαλάτωση στη μηχανή.	Είναι απαραίτητο να εκτελέσετε το συντομότερο δυνατό το πρόγραμμα αφαλάτωσης που περιγράφεται στο κεφ. “14. Αφαλάτωση”.
	Υπενθυμίζει ότι η μηχανή χρειάζεται αντικατάσταση φίλτρου (D4)	Αντικαταστήστε το φίλτρο ή αφαιρέστε το ακολουθώντας τις οδηγίες του κεφ. “15. Φίλτρο αποσκλήρυνσης”.
	Θυμηθείτε ότι πρέπει να προχωρήσετε στον καθαρισμό της κανάτας γάλακτος (E)	Καθαρίστε την κανάτα ακολουθώντας τις οδηγίες που αναφέρονται στην παρ. “9.6 Καθαρισμός της κανάτας γάλακτος μετά από κάθε χρήση”.

18. ΕΠΙΛΥΣΗ ΠΡΟΒΛΗΜΑΤΩΝ

Παρακάτω αναφέρονται οι πιθανές δυσλειτουργίες.

Εάν το πρόβλημα δεν μπορεί να λυθεί με τον τρόπο που περιγράφεται, επικοινωνήστε με την Τεχνική Υποστήριξη.

ΠΡΟΒΛΗΜΑ	ΠΙΘΑΝΗ ΑΙΤΙΑ	ΛΥΣΗ
Η συσκευή δεν ανάβει	Το καλώδιο δεν έχει συνδεθεί στην πρίζα.	Συνδέστε την πρίζα (εικ. 1).
Ο καφές δεν είναι ζεστός	Τα εσωτερικά κυκλώματα της μηχανής έχουν κρυώσει καθώς έχουν περάσει 2-3 λεπτά από τον τελευταίο καφέ.	Προτού φτιάξετε τον καφέ θερμάνετε τα εσωτερικά κυκλώματα με ένα ξέβγαλμα, μέσω της ειδικής λειτουργίας (δείτε παρ. “6.1 Ξέβγαλμα”).
	Η θερμοκρασία του καφέ είναι χαμηλή.	Ρυθμίστε υψηλότερη θερμοκρασία καφέ στο μενού των ρυθμίσεων (C6) (δείτε παρ. “6.6 Θερμοκρασία καφέ”).
	Δεν προθερμάνετε τα φλιτζάνια.	Ζεστάνετε με το ζεστό νερό τα φλιτζάνια (Σημ.: μπορείτε να χρησιμοποιήσετε τη λειτουργία ζεστό νερό).
	Πρέπει να προχωρήσετε σε αφαλάτωση της μηχανής	Προχωρήστε σύμφωνα με την περιγραφή στο κεφ. «14. Αφαλάτωση». Στη συνέχεια επαληθεύστε τον βαθμό σκληρότητας του νερού («Μέτρηση της σκληρότητας του νερού») και επιβεβαιώστε ότι η συσκευή έχει ρυθμιστεί σύμφωνα με την πραγματική σκληρότητα («Ρύθμιση της σκληρότητας του νερού»).
		→

ΠΡΟΒΛΗΜΑ	ΠΙΘΑΝΗ ΑΙΤΙΑ	ΛΥΣΗ
Ο καφές δεν είναι γεμάτος ή έχει λίγο καϊμάκι.	Ο αλεσμένος καφές είναι πολύ χοντρός.	Μπείτε στο μενού των ρυθμίσεων (C6) και ακολουθήστε τις οδηγίες για να ρυθμίσετε την άλεση. Το αποτέλεσμα είναι εμφανές μόνο μετά την παρασκευή 3 καφέδων (δείτε παρ. «6.11 Ρυθμίσεις του μύλου»).
	Ο καφές δεν είναι κατάλληλος.	Χρησιμοποιείτε μείγμα καφέ για μηχανές espresso.
	Ο καφές δεν είναι φρέσκος.	Η συσκευασία του καφέ είναι ανοιχτή εδώ και πολύ καιρό και έχει χάσει τη γεύση του.
Ο καφές βγαίνει πολύ αργά ή σε σταγόνες.	Ο αλεσμένος καφές είναι πολύ λεπτός.	Μπείτε στο μενού ρυθμίσεις (C6) και ακολουθήστε τις οδηγίες για τη ρύθμιση της άλεσης. Το αποτέλεσμα είναι ορατό μόνο μετά από παρασκευή 3 καφέδων (δείτε παρ. «6.11 Ρυθμίσεις του μύλου»).
Ο καφές δεν τρέχει από το ένα ή και από τα δύο στόμια του συστήματος παροχής.	Τα ακροφύσια του στόμιου παροχής καφέ (A16) είναι βουλωμένα.	Καθαρίστε το στόμιο παροχής καφέ με ένα σφουγγάρι ή με μια οδοντογλυφίδα.
Ο καφές είναι πολύ αραιός.	Το χωνί (A3) είναι μπουκωμένο.	Καθαρίστε το χωνί με τη βοήθεια ενός πινέλου σύμφωνα με την περιγραφή στην παρ. “13.7 Καθαρισμός χωνιού για την εισαγωγή του προαλεσμένου καφέ”.
Η παροχή του ροφήματος είναι ελλιπής	Το νερό στο δοχείο (A9) δεν είναι αρκετό	Γεμίζετε πάντα το δοχείο μέχρι το επίπεδο MAX.
Η συσκευή δεν παρέχει καφέ.	Η συσκευή ανιχνεύει βρωμιά στο εσωτερικό της: η σθόνη δείχνει «Εκτελώ τον καθαρισμό ...».	Περιμένετε μέχρις ότου η μηχανή να είναι έτοιμη για χρήση και επιλέξτε ξανά το ρόφημα που επιθυμείτε. Αν το πρόβλημα παραμένει, απευθυνθείτε στο Εξουσιοδοτημένο Κέντρο Τεχνικής Υποστήριξης.
Ο εγχυτήρας (A6) δεν μπορεί να αφαιρεθεί.	Δεν έχει εκτελεστεί σωστά τη διαδικασία σβησίματος	Εκτελέστε την απενεργοποίηση πατώντας το κουμπί  (B1) (δείτε κεφ. “5. Σβήσιμο της συσκευής”).
Στο τέλος της αφαλάτωσης, η συσκευή ζητά ένα τρίτο ξέβγαλμα.	Κατά τη διάρκεια των δύο κύκλων έκπλυσης, το δοχείο (A9) δεν έχει γεμίσει μέχρι τη στάθμη MAX	Προχωρήστε όπως απαιτείται από τη συσκευή, αδειάζοντας ωστόσο πρώτα το δίσκο συλλογής σταγόνων (A14) για να αποφύγετε την υπερχειλίση του νερού.
Το γάλα δεν βγαίνει από το στόμιο παροχής γάλακτος (E5) .	Το καπάκι (E1) της κανάτας γάλακτος είναι βρώμικο	Καθαρίστε το καπάκι του γάλακτος σύμφωνα με την περιγραφή στην παρ. “13.11 Καθαρ. κανάτας γάλατος (E)”.
	Το καπάκι (E1) δεν έχει συνδεθεί σωστά.	Συνδέστε σωστά όλα τα εξαρτήματα όπως υποδεικνύεται στην παρ. “9.1 Προετοιμασία της κανάτας γάλακτος (E)”
→		

ΠΡΟΒΛΗΜΑ	ΠΙΘΑΝΗ ΑΙΤΙΑ	ΛΥΣΗ
Το γάλα έχει μεγάλες φυσαλίδες ή βγαίνει με διακοπές από το στόμιο παροχής γάλακτος (E5) ή έχει λίγο αφρό.	Το γάλα δεν είναι αρκετά κρύο ή ο τύπος του γάλακτος δεν είναι κατάλληλος για το απαιτούμενο ρόφημα	Για τέλεια αποτελέσματα, βεβαιωθείτε ότι χρησιμοποιείτε τον σωστό τύπο γάλακτος (δείτε παρ. “9.2 Τι γάλα να χρησιμοποιηθεί;”). Χρησιμοποιήστε ροφήματα σε θερμοκρασία ψυγείου (περίπου 5°C).
	Το καπάκι (E1) της κανάτας γάλακτος είναι βρώμικο	Καθαρίστε την κανάτα γάλακτος όπως υποδεικνύεται στην παρ. “9.6 Καθαρισμός της κανάτας γάλακτος μετά από κάθε χρήση”
	Στην εγκοπή που υπάρχει κάτω από τον διακόπτη ρύθμισης αφρού (E3), υπάρχει νερό	Αφαιρέστε τον διακόπτη και στεγνώστε τον καλά.
	Χρησιμοποιούνται φυτικά ροφήματα.	Για να βελτιώσετε το αποτέλεσμα, χρησιμοποιήστε ρόφημα σε θερμοκρασία ψυγείου (περίπου 5°C). Ρυθμίστε την ποσότητα του αφρού όπως δείχνει η παρ. “9.4 Ρυθμίστε την ποσότητα του αφρού”
Το ράφι φλιτζανιών (A11) είναι ζεστό.	Έγιναν πολλά διαδοχικά ροφήματα μέσα σε σύντομο διάστημα	
Μετά τον καθαρισμό δεν είναι δυνατή η τοποθέτηση του δίσκου συλλογής σταγόνων στη μηχανή	Ο δίσκος συλλογής συμπυκνώματος (A15) δεν έχει τοποθετηθεί σωστά	Βεβαιωθείτε ότι ο δίσκος συλλογής συμπυκνώματος έχει τοποθετηθεί σωστά
Η συσκευή βγάζει συννεφάκια ατμού από το δίσκο συλλογής σταγόνων (A14) και/ή υπάρχει νερό στην επιφάνεια που έχει τοποθετηθεί η συσκευή.	Μετά τον καθαρισμό, δεν επανατοποθετήθηκε η σχάρα του δίσκου (A12).	Τοποθετήστε ξανά στο δίσκο συλλογής σταγόνων τη σχάρα.

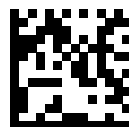

EL-57132C8816_00_1023