

---

ECAM32X.6Y - 32X.7Y

**MAGNIFICA**  
— PLUS —

KAFFEMASKINE  
Brugsanvisning



---

**DeLonghi**

**A**

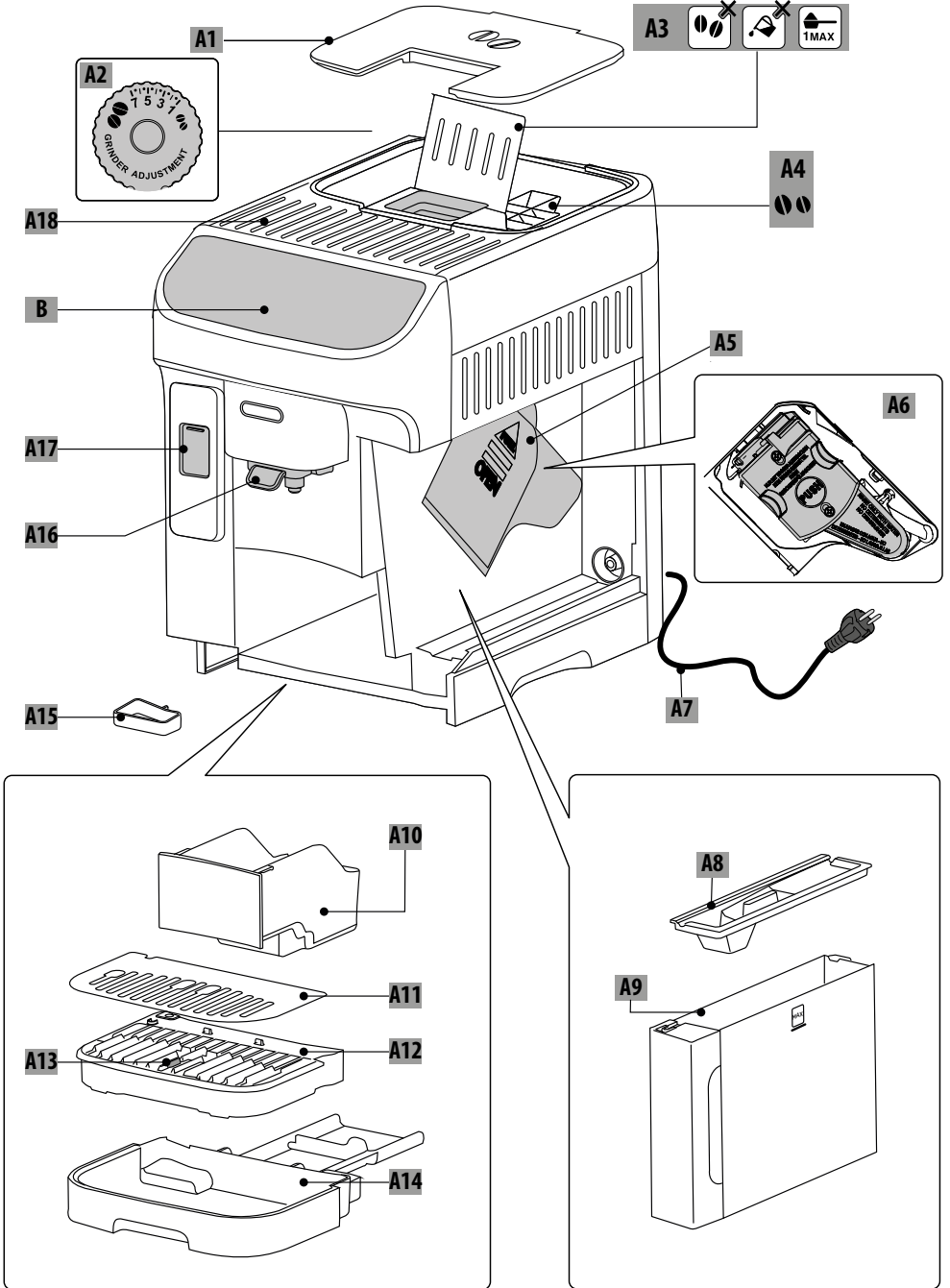

**B-C**



**D\*\***

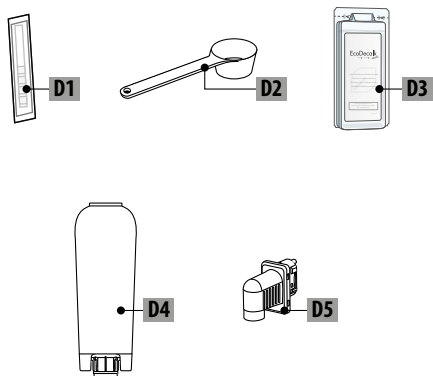

**E**

**LatteCrema  
HOT**

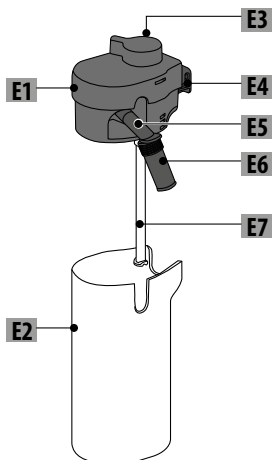

## OVERSIGT

<b>1. INDLEDNING.....</b>	<b>5</b>
1.1 Bogstaver i parentes.....	5
1.2 Problemer og reparationer .....	5
<b>2. BESKRIVELSE.....</b>	<b>5</b>
2.1 Beskrivelse af enheden (A) .....	5
2.2 Beskrivelse af kontrolpanelet (B).....	5
2.3 Hjemmesidebeskrivelse (startskærm) (C).....	5
2.4 Beskrivelse af tilbehøret (D) (**forskelligt i type og antal afhængigt af modellen).....	5
2.5 Beskrivelse af mælkekanden (E).....	5
<b>3. FØRSTE GANG DU BRUGER ENHEDEN .....</b>	<b>5</b>
<b>4. TÆNDING AF APPARATET .....</b>	<b>7</b>
<b>5. SLUKNING AF APPARATET.....</b>	<b>8</b>
5.1 Slukning i længere perioder: .....	8
<b>6. INDSTILLINGER AF MENUEN .....</b>	<b>8</b>
6.1 Skylning .....	8
6.2 Afkalkning .....	8
6.3 Vandfilter .....	8
6.4 Generelt .....	8
6.5 Auto-sluk .....	8
6.6 Kaffetemperatur.....	8
6.7 Support.....	9
6.8 Rengøring af mælkekande .....	9
6.9 Statistik.....	9
6.10 Sprog .....	9
6.11 Indstillinger af kaffeværn .....	9
6.12 Vandets hårdhedsgrad .....	9
6.13 Tøm kredsløb .....	9
6.14 Nulstil til standard .....	10
<b>7. VALG AF DRIKKEVARER .....</b>	<b>10</b>
<b>8. TILBEREDNING AF KAFFEDRIKKEVARER ....</b>	<b>10</b>
8.1 Forbered maskinen til kaffedrikkevarer .....	10
8.2 Direkte valg af kaffedrikkevarer.....	11
8.3 Brugerdefinerede kaffedrikke.....	11
8.4 Forberedelse af drikkevareren ved brug af formalet kaffe .....	12
8.5 Eks. shot (Kun varme drikkevarer) .....	12
8.6 Generelle anvisninger til tilberedning af kaffedrikke .....	13
8.7 Sådan får du en varmere kaffe .....	13
<b>9. TILBEREDNING AF MÆLKEBASEREDE DRIKKEVARER .....</b>	<b>13</b>
9.1 Klargøring af mælkekanden (E).....	13
9.2 Hvilken mælk skal man bruge? .....	13
9.3 Fyld og sæt mælkekanden på.....	13
9.4 Regulering af skummængden .....	14
9.5 Forbered mælkedrikkevarerne.....	14
9.6 Rengøring af mælkekanderne efter hver brug .....	14
<b>10. TILBEREDE VARMT VAND .....</b>	<b>15</b>
<b>11. "my" funktion (kun varme drikke) .....</b>	<b>15</b>
<b>12. VÆLG DIN PROFIL .....</b>	<b>15</b>
<b>13. RENGØRING .....</b>	<b>16</b>
13.1 Rengøring af kaffemaskinen .....	16
13.2 Rensning af kaffemaskinens indvendige kredsløb .....	16
13.3 Rengøring af kaffegrumsbeholderen .....	16
13.4 Rengøring af drypbakken og bakkeristen....	17
13.5 Indvendig rengøring af kaffemaskinen.....	17
13.6 Rengøring af vandbeholderen.....	17
13.7 Rengøring af kaffepulvertragten.....	17
13.8 Rengøring af kaffestudser .....	18
13.9 Rengøring af den aftagelige bryggeenhed..	18
13.10 Rengøring af kontrolpanelet (B).....	18
13.11 Rengøring af mælkekanden (E).....	18
<b>14. AFKALKNING .....</b>	<b>19</b>
<b>15. KALKFILTER .....</b>	<b>21</b>
15.1 Installation af filteret .....	21
15.2 Udskiftning eller fjernelse af filter .....	21
<b>16. TEKNISKE SPECIFIKATIONER.....</b>	<b>21</b>
16.1 Råd til Energisparefunktionen .....	21
<b>17. MEDDELELSER, DER VISES PÅ DISPLAYET ...</b>	<b>22</b>
<b>18. AFHJÆLPNING AF PROBLEMER .....</b>	<b>24</b>

Læs altid sikkerhedsadvarslerne inden du bruger enheden.

## 1. INDLEDNING

Brug et par minutter til at læse instruktionerne i denne brugsanvisning. Det vil være en hjælp til at undgå, at du bliver udsat for fare eller kommer til at beskadige kaffemaskinen.

### 1.1 Bogstaver i parentes

Bogstaverne i parentes svarer til beskrivelsen af maskinen (side 2-3).

### 1.2 Problemer og reparationer

I tilfælde af problemer bør du først forsøge at afhjælpe dem efter anvisningerne i kapitlerne "17. Meddelelser, der vises på displayet" og "18. Afhjælpning af problemer".

Hvis disse viser sig at være ineffektive eller for yderligere afklaringer, er det tilrådeligt at konsultere kundeservice på de numre, der er angivet på webstedet [www.delonghi.com](http://www.delonghi.com).

Ret kun henvendelse til De'Longhi Teknisk service for eventuelle reparationer. Adresseerne kan konsulteres på webstedet [delonghi.com](http://delonghi.com).

## 2. BESKRIVELSE





### 2.1 Beskrivelse af enheden (A)

- A1. Låg til kaffebønnebeholder
- A2. Håndtag til justering af kaffekvævn
- A3. Tragtlåge til formalet kaffe
- A4. Kaffebønnebeholder
- A5. Luge på bryggeenhed
- A6. Udtagelig bryggeenhed
- A7. El-ledning
- A8. Låg til vandbeholder
- A9. Vandbeholder
- A10. Kaffegrumsbeholder
- A11. Bakke til kopper
- A12. Bakkerist
- A13. Vandniveausindikator i drypbakke
- A14. Drypbakke
- A15. Kondensatopsamlingsbakke
- A16. Kaffestuds justerbar højde
- A17. Låge til tilbehørsstik
- A18. Kobbakkeplade

### 2.2 Beskrivelse af kontrolpanelet (B)

- B1. Knap til ON/Standby
- B2. Drikkevaremenu "Kaffe" med led
- B3. Drikkevaremenu "Mælk" med led
- B4. Knap til valg af profil

### 2.3 Hjemmesidebeskrivelse (startskærm) (C)

- C1. Valgt profil
- C2.  Kontrollampe for tilstoppet filter
- C3.  Kontrollampe for anmodning om afkalkning
- C4.  Kontrollampe for rengøring af mælkekande
- C5.  Kontrollampe for energibesparelse aktiv
- C6. Maskinens indstillingsmenu
- C7. Direkte valg af drikkevarer (\*forskellige i type og antal afhængigt af model)
- C8. Tilpasningsbjælke for drikkevareindstillinger

### 2.4 Beskrivelse af tilbehøret (D) (\*\*forskelligt i type og antal afhængigt af modellen)

- D1. Reaktiv strimmel "Water hardness test"
- D2. Måleske til formalet kaffe
- D3. Afkalkning
- D4. Kalkfilter
- D5. Varmtvandsudløb

### 2.5 Beskrivelse af mælkekanden (E)

**LatteCrema**   
HOT

- E1. Låg til mælkekande
- E2. Mælkebeholder
- E3. Skum-/rengøringsknap (Rengør)
- E4. Mælkekande-stik (aftagelig til rengøring)
- E5. Mælkestuds (justerbar højde)
- E6. Justerbar forlængelse til mælkestuds
- E7. Rør til mælkeopsamling (i silikone)

## 3. FØRSTE GANG DU BRUGER ENHEDEN

### Bemærk venligst at:

- Inden første brug skal du skylle alle komponenter, der er beregnet til at komme i kontakt med vand eller mælk, med varmt vand. Det anbefales at vaske mælkekanden (E) i opvaskemaskinen (se afsnit "13.11 Rengøring af mælkekanden (E)").
- Eventuelle spor af kaffe i kværnen skyldes at maskinens funktion er blevet afprøvet inden den afsendes, og er bevis på vores omhyggelige pleje af produktet.
- Ved første anvendelse er vandkredsløbet tomt, så kaffemaskinen larmer muligvis meget, men støjen dæmpes, efterhånden som kredsløbet fyldes op.

- 1. Tilslut apparatet til elnettet (fig. 1).

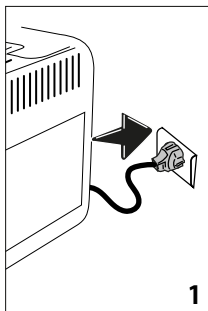

Fortsæt derefter ved at følge instruktionerne, der angives på kaffemaskinens display:

### Vælg sprog

- Tryk på flaget for det ønskede sprog, og bekræft markeringen ved at trykke på "Færdig".

### Fyld vandbeholderen

- Træk vandbeholderen ud (A9) (fig. 2), fyld den op med frisk vand til MAX-linien (fig. 3);

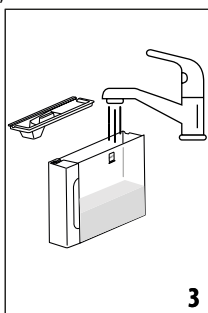
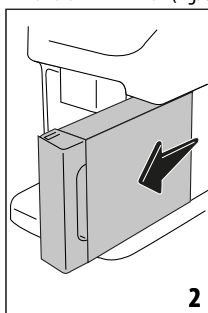

- Sæt igen selve tanken, bekræft derefter ved at trykke på "Fremad";

### Indsæt varmtvandsdispenseren

- Sænk lågen og indsæt varmtvandsdispenseren (D5) til tilbehørsstikket (A17) (fig. 4): Tryk på "Fremad";

### Fyld kaffebønnebeholderen

- Fyld kaffebønnebeholderen (A4) (fig. 5), bekræft derefter ved at trykke på "Fremad";

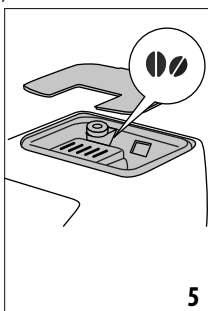
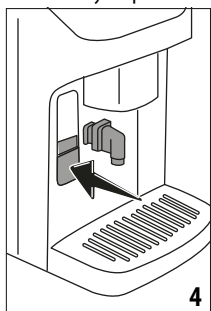

### Fyldning af kredsløb og skylning

- Placer en beholder med en minimumskapacitet på 200 ml under kaffestudsen (A16) og varmtvandsdispenser (fig. 6);

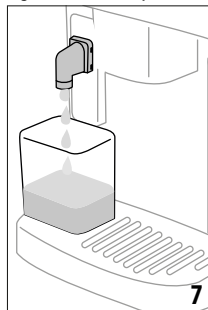
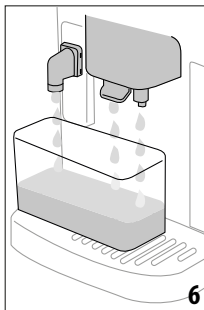

- Tryk på "Ja" for at fylde vandkredsløbet: apparatet afgiver vand fra varmtvandsdispenseren (fig. 7);
- Efter dispensering fortsætter maskinen med opvarmning og afsluttes med en skylning med varmt vand fra kaffestudsen (fig. 8).

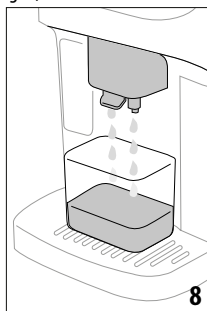

### Måling af vandets hårdhedsgrad

- Tag teststrimlen (D1): tryk på "Start" for at fortsætte.
- Dyp strimlen helt ned i et glas vand i ca. et sekund.
- Tag strimlen op af vandet og ryst den let. Tryk på "Fremad".
- Efter cirka et minut vil der dannes 1, 2, 3 eller 4 små røde firkanter, afhængigt af vandets hårdhed.

### Bemærk venligst at:

- Afkalkningsalarmen vises efter en forudbestemt periode, som afhænger af vandets hårdhedsgrad. Hvis man ønsker det, kan kaffemaskinen programmeres i overensstemmelse med vandets reelle hårdhed i området, hvorved afkalkning skal udføres mindre ofte. Af denne grund er det tilrådeligt at indstille den korrekte værdi med det samme: maskinen guider dig trin for trin:
- Hver rød firkant svarer til et niveau.

### Indstilling af vandets hårdhedsgrad

- Vælg vandets hårdhedsgrad på displayet baseret på resultatet af målingen beskrevet i det foregående afsnit, og tryk på "Ok".

15. Vandets hårdhed gemmes i maskinindstillingerne.

**Bemærk venligst at:**

Vandets hårdhed kan ændres direkte fra indstillingsmenuen (se "6.12 Vandets hårdhedsgrad").

**Installation af kalkfilter**

16. Enheden foreslår installation af filteret (D4): tryk på "Start" for at fortsætte (hvis du vil udsætte operationen, tryk på "Senere").
17. Fjern vandbeholderen (A9) (fig. 2), fyld op til MAX-linjen med frisk drikkevand (fig. 3): tryk på "Fremad".
18. Fjern filteret fra pakken og drej datovisningen, indtil de næste 2 måneder vises (fig. 9). Tryk på "Fremad";

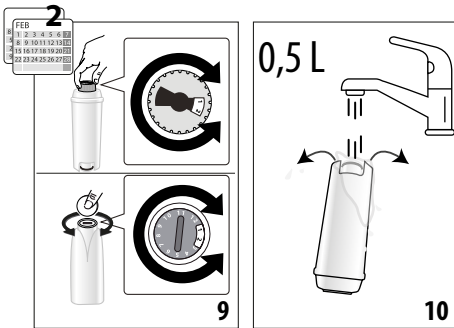

**Bemærk venligst at:**

Filteret har en holdbarhed på to måneder, hvis maskinen anvendes normalt, mens holdbarheden højst er 3 uger, hvis maskinen står ubenyttet hen med filteret installeret.

19. For at aktivere filtret, køres vand fra vandhanen ind i filterets midterhul, indtil vandet strømmer ud af sideåbningerne i mere end et minut (fig. 10). Tryk på "Fremad".
20. Indsæt filteret i vandbeholderen ved at nedsænke det helt i cirka ti sekunder, vip det og tryk let på det for at lade luftboblerne slippe ud (fig. 11). Tryk på "Fremad".
21. Indsæt filteret i det passende leje (fig. 12), og tryk det i bund. Tryk på "Fremad";

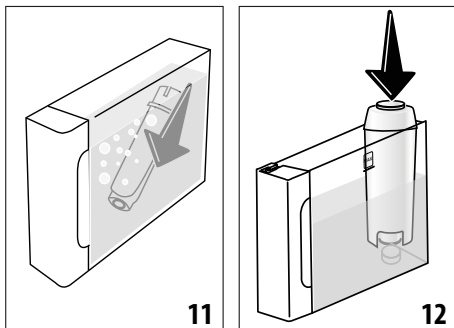

22. Luk beholderen igen med låget (A8);

23. Sæt beholderen tilbage i maskinen: tryk på "Fremad".
24. Sæt en tom beholder undervarmtvandsudløbet med en kapacitet på mindst 0,5 liter (fig. 7) og tryk på "Ok" for at aktivere filteret;
25. Apparatet udleder varmt vand og stopper automatisk.
26. Nu er filteret aktiveret, og du kan bruge maskinen.
27. Nu hvor alt det tekniske er løst, skal du trykke på "Start" for at lære din maskine at kende.

**Opsætning af profiler**

28. Vælg antallet af personer, der vil bruge maskinen. Tryk på "Fremad".
29. Maskinen opretter automatisk en profil for hver bruger: For at tilpasse profilen skal du trykke på  (tryk på knappen "Skift" eller "Enkel profil"). Når du har foretaget alle de ønskede ændringer, skal du trykke på "Gem".
30. Tryk på "Fremad".
31. Tryk på "Start" for at starte en introduktionsvideo.
32. I slutningen af videoen vises en QR-kode der skal scannes for at få adgang til manualerne/supporten. Tryk på "Fremad".
33. Tryk på "Start": maskinen er klar til brug.

**Bemærk venligst at:**

Der skal laves 4-5 kopper cappuccino, inden kaffemaskinen begynder at give et tilfredsstillende resultat i koppen.

**4. TÆNDING AF APPARATET**

**Bemærk venligst at:**

- Hver gang apparatet tændes, udfører det en automatisk forvarmings- og skyllecycklus, som ikke kan afbrydes. Apparatet er først klar til brug, når denne cyklus er afsluttet.
1. For at tænde for apparatet, tryk på  (B1)(fig. 13): apparatet tænder.

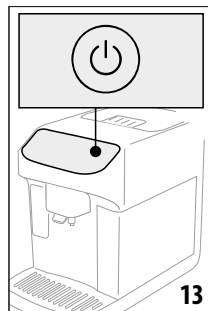

2. Når opvarmningen er udført påbegyndes en skylning med varmt vand fra kaffestudsens (A16). På denne måde fortsætter maskinen med at udlede varmt vand i de interne kredsløb for at også disse opvarmes.

## 5. SLUKNING AF APPARATET

Hver gang apparatet slukkes, udfører den en automatisk skylning, hvis der er blevet tilberedt kaffe.

1. For at slukke apparatet, trykkes på  (B1) (fig. 13).
2. Hvis relevant, udfører apparatet en skylning fra kaffeudløbet (A16) med varmt vand og slukker derefter (stand-by).

### 5.1 Slukning i længere perioder:

Hvis apparatet ikke bruges i længere perioder (f.eks. før en ferie)::

1. sluk for apparatet ved at trykke på  (B1) (fig. 13).
2. tøm og rengør kaffegrumsbeholderen (A10) og vandbeholderen (A9);
3. træk stikket (A7) ud af stikkontakten. (Advarsel! Tag aldrig stikket ud af stikkontakten, når apparatet er tændt)

#### **Bemærk venligst at:**

Når maskinen tændes igen, fyldes vandbeholderen og skylles 3 gange, før drikkevaren udtømmes, som angivet i afsnit "6.1 Skylning".

## 6. INDSTILLINGER AF MENUEN

### 6.1 Skylning

Med denne funktion kan varmt vand udslippe af kaffedispenseren (A16) (og hvis indsat, fra varmtvandsdispenseren (D5)) for at rengøre og opvarme maskinens indre kredsløb.

Placér en beholder med en minimum kapacitet på 200 ml under udløbene (fig. 6).

For at aktivere denne funktion:

1. Tryk på indstillingsmenuen (C6) (fig. 14);

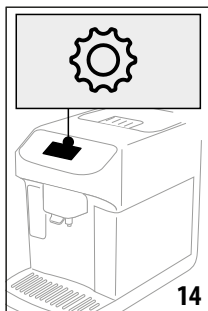

2. Se posten "Skylning";
3. Tryk på "Ja" for at starte dispensering: efter et par sekunder kommer der varmt vand ud, som rens og opvarmer maskinens indre kredsløb (fig. 8);
4. For at stoppe skylningen, skal du trykke på "Stop" eller vente på det automatiske stop.

#### **Bemærk venligst at:**

- Ved perioder uden brug, som overskrider 3-4 dage, anbefaler vi kraftigt at gennemføre 2-3 skylninger, når maskinen tændes, inden du bruger den.
- Efter skyllefunktionen er det normalt, at der er vand i kaffegrumsbeholderen (A10).

### 6.2 Afkalkning

For anvisninger vedrørende afkalkning henviser vi til kapitlet "14. Afkalkning".

### 6.3 Vandfilter

For anvisninger vedrørende filter (D4), henviser vi til kapitel "15. Kalkfilter".

### 6.4 Generelt

1. Tryk på indstillingsmenuen (C6) (fig. 14);
2. Rul gennem siderne, indtil visning af posten "Generelt"; Herfra kan du aktivere eller deaktivere følgende funktioner med et enkelt tryk:

- "Lydsignal": når den er aktiv, maskinen bipper ved hver handling.
- "Energibesparelse": Med denne funktion kan du aktivere eller deaktivere energiparetilstanden. Når funktionen er aktiveret, sikrer den et lavere energiforbrug i overensstemmelse med de europæiske standarder. For at indikere, at den er aktiv, vises den på startside .

3. Tryk på "X" for at vende tilbage til startside (C) med de nye valg gemt.

Skærmen viser også maskinens serienummer, nyttig information, hvis det er nødvendigt at identificere maskinen præcist med hjælp.

### 6.5 Auto-sluk

Du kan indstille auto-slukning for at få enheden til at slukke sig efter 15 eller 30 minutter, eller efter 1 eller 3 timers inaktivitet. Omprogrammeringen af auto-sluk udføres på denne måde:

1. Tryk på indstillingsmenuen (C6) (fig. 14);
2. Rul gennem siderne, indtil visning af posten "Indstil auto-slukning";
3. Vælg det ønskede tidsinterval (15, 30 minutter, eller 1 time, eller 3 timer).
4. Tryk på "X" for at vende tilbage til startside (C) med det nye valg gemt.

### 6.6 Kaffetemperatur

Hvis du vil ændre temperaturen på vandet, som kaffen tilberedes med:

1. Tryk på indstillingsmenuen (C6) (fig. 14);
2. Rul gennem siderne, indtil visning af posten "Kaffetemperatur";
3. Tryk på "Indstil";



4. Vælg den ønskede temperatur mellem de foreslåede;
5. Tryk på "<" for at vende tilbage til indstillingsmenuen.

#### **Bemærk venligst at:**

Temperaturvariation er mere effektiv i drikke med meget vand.

### **6.7 Support**

1. Tryk på indstillingsmenuen (C6) (fig. 14);
2. Rul gennem siderne, indtil visning af posten "Support";
3. Scan QR-koden for at se manualen og få support;
4. Tryk på "X", for at vende tilbage til startside (C).

### **6.8 Rengøring af mælkekande**

Maskinen tilbyder en vejledning til omhyggeligt at rengøre mælkekanden (E), og dermed sikre den korrekte funktion af Lattecrema-systemet over tid.

1. Tryk på indstillingsmenuen (C6) (fig. 14);
2. Rul gennem siderne, indtil visning af posten "Rengøring af mælkekande";
3. Tryk på "Fremad" eller "Tilbage" for at læse den foreslåede sekvens;
4. Ved det sidste trin skal du trykke på "Færdig" for at vende tilbage til menuen;
5. Tryk på "X", for at vende tilbage til startside (C).

#### **Bemærk venligst at:**

Fremgangsmåden er illustreret i afsnittet "Rengøring af mælkekanden (E)".

### **6.9 Statistik**

Denne funktion bruges til at vise maskinens statistik. For at se dem skal du gøre følgende::

1. Tryk på indstillingsmenuen (C6) (fig. 14);
2. Rul mellem siderne, indtil du ser punktet "Statistik" og de vigtigste statistiske data: For at se yderligere data, tryk på "Læs alle";
3. Tryk på "<" for at vende tilbage til indstillingsmenuen.
4. Tryk på "X", for at vende tilbage til startside (C).

### **6.10 Sprog**

Hvis du vil ændre sproget på startside, skal du gøre følgende:

1. Tryk på indstillingsmenuen (C6) (fig. 14);
2. Rul gennem siderne, indtil visning af posten "Sprog";
3. Tryk på "Indstil";
4. Tryk på flaget, der vedrører det sprog, du vil vælge (rul gennem skærmbillederne for at se alle sprogene): displayet opdateres straks med det valgte sprog;
5. Tryk på "<" for at vende tilbage til indstillingsmenuen med det nye valg gemt.

### **6.11 Indstillinger af kaffekværn**

Maskinen tilbyder en vejledning for en korrekt justering af slibningen og få de bedste resultater:

1. Tryk på indstillingsmenuen (C6) (fig. 14);

2. Rul gennem siderne, indtil du ser punktet "Indstillinger af kaffekværn";
3. Tryk på "Læs alle" for at se vejledningen om, hvordan du justerer malingen. Tryk på "Fremad" eller "Tilbage" for at læse rådene;
4. På det sidste skærmbillede skal du trykke på "Ok" for at vende tilbage til indstillingsmenuen;
5. Tryk på "X", for at vende tilbage til startside (C).

#### **Bemærk venligst at:**

- Det anbefales først at lave ændringer efter minimum 3 kaffebrygninger efter den beskrevne procedure. Skulle man genopleve at brygningen ikke effektueres korrekt, gentag da proceduren.
- Justeringsknappen (A2) skal kun drejes, mens kaffekværnen er i drift i den indledende fase af tilberedningen af kaffedrikke.

### **6.12 Vandets hårdhedsgrad**

For at ændre vandhårdheden, der er indstillet ved første opstart, skal du gøre følgende:

1. Gentag testen som angivet i afsnittet "Måling af vandets hårdhedsgrad";
2. Tryk på indstillingsmenuen (C6) (fig. 14);
3. Rul gennem siderne, indtil du ser posten "Vandets hårdhedsgrad".
4. Tryk på "Indstil".
5. Vælg vandets hårdhedsniveau på displayet baseret på testresultatet: den nye indstilling er gemt.
6. Tryk på "<" for at vende tilbage til indstillingsmenuen;
7. Tryk på "X", for at vende tilbage til startside (C).

### **6.13 Tøm kredsløb**

For at undgå, at vandet fryser til is i de indvendige kredsløb forud for en periode, hvor maskinen ikke bruges, eller før apparatet afleveres til et servicecenter, anbefales det at tømme maskinens hydrauliske kredsløb.

1. Tryk på indstillingsmenuen (C6) (fig. 14);
2. Rul gennem siderne, indtil du ser posten "Tøm kredsløb";
3. Tryk på "Ja" for at starte guiden;
4. Fjern, tøm og sæt kaffegrumsbeholderen (A10) og drypbakken (A14) (fig. 15) i igen og tryk derefter på "Fremad";

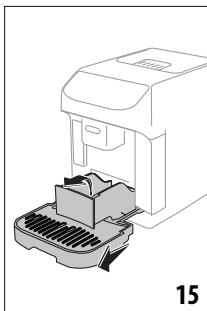

5. Sæt dispenseren (D5) i stikket (A17) (fig. 4) ;
6. Placer en beholder med en kapacitet på 200ml (fig. 6). Tryk på "Fremad";
7. Maskinen udfører skylning med varmt vand fra udløb fra studserne;
8. Når skylningen er færdig, fjernes vandbeholderen (A9) (fig. 2) og tøm den: tryk på "Fremad";
9. Fjern vandbeholderen og kalkfilteret, hvis til stede (D4) og tryk på "Fremad";
10. Sæt beholderen i igen (tom) og tryk på "Ja";
11. Tryk på "Ja" og vent på, at maskinen tømmes; (Forsigtig: varmt vand fra studserne!). I takt med at kredsløbet tømmes kan enheden blive mere støjende: Dette er normalt for maskinen.
12. Ved afslutningen af tømningen skal du fjerne, tømme og sætte drypbakken i igen, og derefter trykke på "Ja";
13. Tryk på "Ja": Apparatet slukker (standby).
14. Afbryd maskinen fra det elektriske netværk.

Næste gang apparatet tændes, bør du følge anvisningerne i kapitlet "3. Første gang du bruger enheden".

## 6.14 Nulstil til standard

Denne funktion nulstiller alle indstillingerne i menuen og alle tilpasninger udført af brugeren, og sætter dem tilbage til standardværdierne (med undtagelse af sproget, som forbliver det indstillede samt statistik).

1. Tryk på indstillingsmenuen (C6) (fig. 14);
2. Rul gennem siderne, indtil visning af posten "Nulstil til standard";
3. Tryk på "Læs mere";
4. Vælg, hvad du vil nulstille: maskine eller enkelt profil, og tryk derefter på "Fremad";
5. Følg instruktionerne, indtil du bekræfter gendannelsen med "Ok": maskinen vender tilbage til startside (C).

### Bemærk venligst at:

Når maskinen (ikke den enkelte profil) er blevet gendannet til fabriksværdierne, gentager apparatet den første startsekvens fra "Opsætning af profiler".

## 7. VALG AF DRİKKEVARER

Din enhed giver dig mulighed for at tilberede et bredt udvalg af drikkevarer\*.

(\* Forskellige drikkevarer efter type og nummer afhængigt af model).

	Varme	Kolde
Espresso	✓	✗
2X Espresso	✓	✗
Kaffe	✓	✓
Doppio+	✓	✗
Long	✓	✗
Americano	✓	✓
Cappuccino	✓	✗
Latte Macchiato	✓	✗
Caffelatte	✓	✗
Cappuccino Mix	✓	✗
Espresso Macchiato	✓	✗
Flat White	✓	✗
Cappuccino +	✓	✗
Cortado	✓	✗
Mælk	✓	✗
Varmt vand	✓	✗

Fra panelet kan du få adgang til den type drik, du ønsker (Mælk (B3): mælkebaserede drikkevarer; Kaffe (B2): kaffebaserede drikkevarer), opsætning af maskinen med det nødvendige tilbehør.

## 8. TILBEREDNING AF KAFFEDRIKKEVARER

### 8.1 Forbered maskinen til kaffedrikkevarer

#### Advarsel!

Undgå at bruge grønne, karamelliserede eller kandiserede kaffebønner, da de risikerer at sidde fast i kaffekværnen og gøre den uanvendelig.

1. Placer 1 eller 2 kopper under kaffestudserne (A16);
2. Sænk kaffestudsen for at nærme den mest muligt til koppen (fig. 16): Det giver en bedre creme.

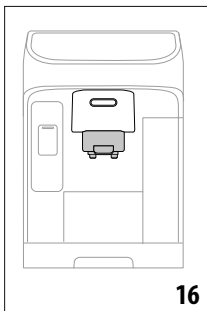

## 8.2 Direkte valg af kaffedrikkevarer

1. Tryk direkte på billedet på startside (C) relateret til den ønskede kaffe (C7) (f.eks. Espresso, fig. 17);



2. **Varme kaffedrikke:** Maskinen fortsætter med tilberedning.

### Kold kaffedrik:

- vælg, om du vil have en "Iced" (kold) eller "Extra iced" (ekstra kold) drikkevarer: tryk på "Fremad";
- lihenhold til det foregående valg, foreslår apparatet mængden af isterninger, før du fortsætter med dispenseringen: hæld den angivne mængde isterninger i glasset (fig. 18): tryk på "Tilbered".



- Maskinen fortsætter med forberedelsen.
3. Displayet viser beskrivelsen af hvert trin (maling, dispensering af kaffe).
  4. Når forberedelsen er færdig, er maskinen klar til ny brug.

## 8.3 Brugerdefinerede kaffedrikke

For at tilberede kaffedrikkevarer med brugerdefinerede parametre, skal du gøre følgende:

1. Tryk på tilpasningsbjælken (C8) i bunden af billedet, der vedrører den ønskede kaffe (f.eks. Espresso, fig. 19): de parametre, der kan tilpasses efter din smag, vises på displayet:



Størrelse	
Intensitet	

2. **Varm kaffedrik:** Når parametrene er indstillet, skal du trykke på "Tilbered": enheden fortsætter med tilberedelsen, og displayet viser beskrivelsen af hvert enkelt trin (maling, dispensering af kaffe);  
**Kold kaffedrik:** Når parametrene er indstillet, skal du trykke på "Start" og fortsætte som følger:
  - vælg en "Ice" (kold) eller "Extra is" (ekstra kold) drik: tryk på "Fremad";
  - i henhold til det foregående valg, foreslår maskinen mængden af isterninger, før du fortsætter med dispenseringen: hæld den angivne mængde isterninger i glasset (fig. 18): tryk på "Tilbered".
  - Apparatet fortsætter med forberedelsen, og på displayet vises beskrivelsen af hvert enkelt trin (maling, dispensering af kaffe).
3. Efter tilberedningen afsluttes, tryk på "Gem", for at gemme de nye indstillinger eller "Annuller" for at bevare de tidligere indstillinger.

### Bemærk venligst at:

Hvis du gemmer, vil de nye indstillinger KUN blive gemt i den valgte profil.

4. For at vende tilbage til startside (C), vent et øjeblik eller tryk på "X".

Maskinen er klar til ny brug.

## 8.4 Forberedelse af drikkevareren ved brug af formalet kaffe

### Advarsel!

- Den formalede kaffe må aldrig påfyldes, når kaffemaskinen er slukket, for at undgå at kaffen spredes indvendigt i maskinen og tilsmuder den. Det kan medføre skader på kaffemaskinen.
  - Tilsæt højest 1 strøget måleske (D2). Ellers kan kaffemaskinen blive snavset indvendigt eller tragten (A3) tilstoppet.
  - Hvis der bruges formalet kaffe, er det kun muligt at tilberede én kop kaffe ad gangen.
  - Forbereder kaffe **Long**: halvvejs gennem tilberedningen, når det kræves af apparatet, skal du indsætte en fuld måle-kop med formalet kaffe og trykke på "Ok".
  - Det er ikke muligt at tilberede drikkevarerne **Doppio+, 2x Espresso, Cappuccino+** med formalet kaffe.
1. Tryk på tilpasningsbjælken (C8) i bunden af billedet, der vedrører den ønskede kaffe (f.eks. Espresso, fig. 19): de parametre, der kan tilpasses efter din smag, vises på displayet;
  2. Vælg mængden og den formalet kaffe  ;
  3. Tryk på "Tilbered";
  4. Løft dækslet på kaffetragten til formalet kaffe (A3), sørg for, at tragten ikke er tilstoppet, og indsæt derefter en strøget måleske (D2) af formalet kaffe (fig. 20): tryk på "Ok" for at fortsætte med dispensering;

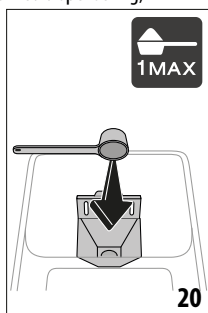

5. Maskinen fortsætter med forberedelsen, og på displayet vises beskrivelsen af hvert enkelt trin (opvarmning af vand, dispensering af kaffe).

Når tilberedelsen er færdig, er maskinen klar til ny brug.

## 8.5 Eks. shot (Kun varme drikkevarer)

Med en ekstra ladning kan du tilføje endnu en Espresso (30 cc) til din drink. Eks. shot kan bruges til følgende drikkevarer\*:  
 (\*Drikkevarerne er forskellige i type og antal afhængig af model).

Espresso	✓
Espresso	✓
Espresso Macchiato	✓
Long	✓
Kaffe	✓
Doppio+	✓
Americano	✓
Cappuccino	✓
Latte Macchiato	✓
Caffelatte	✓
Cappuccino Mix	✓
Cortado	✓
Flat White	✓
Cappuccino +	✓

Fortsæt som følger:

1. Tryk på tilpasningsbjælken (C8) i bunden af billedet, der vedrører den ønskede kaffe (f.eks. Espresso, fig. 19).
2. Tryk på "Eks. Shot", første gang du bruger denne funktion, sørg for, at den kop, du bruger, er stor nok, og tryk derefter på "Ok".
3. Vælg den ønskede mængde og intensitet. Tryk på "Tilbered".
4. Første gang du bruger denne funktion, skal du bekræfte ved at trykke på "Ok".
5. Maskinen fortsætter med tilberedelsen, og beskrivelsen af hver enkelt fase vises på displayet (kværn, kaffedispensering + ekstra maling og dispensering).
6. Til sidst skal du trykke på "Gem" for at huske de nye parametre, eller "Annuller" for at beholde de tidligere parametre.

Maskinen er klar til at blive brugt igen.

### Bemærk venligst at:

- Hvis du gemmer, vil de nye indstillinger KUN blive gemt i den valgte profil.
- Hvis Eks. Shot er valgt, er det ikke muligt at programmere mængden eller bruge formalet kaffe.
- Når "Eks. Shot" er valgt, vises symbolet på tilpasningsbjælken .
- For at fravælge funktionen skal du trykke på "Eks. shot" igen.

## 8.6 Generelle anvisninger til tilberedning af kaffedrikke

- Mens maskinen laver kaffe, kan dispenseringen stoppes når som helst ved at trykke på "Stop" eller "Annuller".
- Hvis du vil øge mængden af kaffe, når dispensering er færdig, skal du blot trykke på "Ekstra": når den ønskede mængde er opnået, skal du trykke på "Stop" eller "Annuller".
- Under brug vises nogle meddelelser på displayet ("Fyld tanken med frisk vand til MAX-niveauet", osv.) hvis betydning er angivet i kapitlet "17. Meddelelser, der vises på displayet".
- Hvis kaffen kommer ud i dråber, ikke er fyldig nok, indeholder for lidt fløde eller er for kold, skal du konsultere vejledningen om malingjustering (se afsnit "6.11 Indstillinger af kaffeværn") og kapitlet "18. Afhjælpning af problemer".
- Hvis "Energibesparelse" er aktiveret, kan tilberedningen af den første kop kaffe tage et par sekunder.

## 8.7 Sådan får du en varmere kaffe

Hvis du ønsker en varmere kaffe, anbefaler vi, at du:

- udfører en skylning inden kaffen udledes (afsnit "6.1 Skylning" i menuen indstillinger);
- opvarmer kopperne med varmt vand (brug varmtvandsfunktionen, se kapitel "10. Tilberede varmt vand");
- øge kaffetemperaturindstillingen (afsnit "6.6 Kaffetemperatur" i indstillingsmenuen).

## 9. TILBEREDNING AF MÆLKEBASEREDE DRIKKEVARER

### 9.1 Klargøring af mælkekanden (E)

#### Bemærk venligst at:

For at undgå at få mælk med for lidt skum eller for store bobler, skal du altid rengøre mælkekanden som beskrevet i afsnittene "9.6 Rengøring af mælkekanderne efter hver brug" og "13.11 Rengøring af mælkekanden (E)".

### 9.2 Hvilken mælk skal man bruge?

Skumkvaliteten kan variere afhængigt af:

- temperatur på mælken eller vegetabiliske drikkevarer (for de bedste resultater skal du altid bruge mælk eller vegetabiliske drikkevarer ved køleskabstemperatur 5°C);
- typen af mælk eller vegetabilisk drik;
- anvendt mærke;
- ingredienser og næringsværdi.

	
Komælk	
	→

	
Sødmælk (fedt >3,5%)	✓
Letmælk (fedt mellem 1,5 og 1,8%)	
Skummetmælk (fedt <0,5%)	
Plantebaserede drikke	
Soja	✓
Mandel	✓
Havre	✓

## 9.3 Fyld og sæt mælkekanden på

1. Løft låget (E1) (fig. 21);

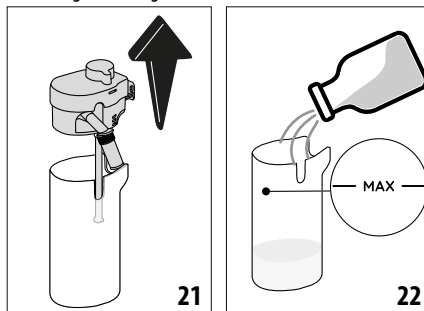

2. Fyld mælkebeholderen (E2) med en tilstrækkelig mængde mælk, og sørg for ikke at overskride MAX-niveauet, der er trykt på beholderen (fig. 22);
3. Sørg for, at mælkestudsens (E7) er godt placeret i bunden af låget på mælkekanden (fig. 23);

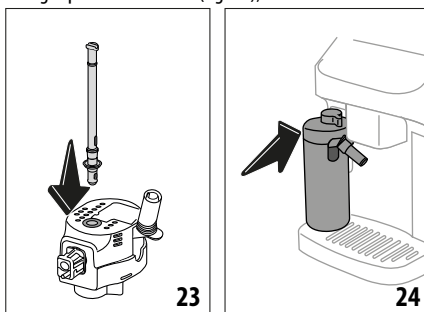

4. Sæt låget tilbage på mælkebeholderen;
5. Sænk lågen og skub kanden helt ind i stikket (A17) (fig. 24): maskinen udsender et lydsignal (hvis funktionen er aktiv);



- Anbring en tilstrækkelig stor kop under kaffestuderne (A16) og under mælkestudsens (E5). Det er kun muligt at forlænge mælkestudsens ved at aktivere forlængelsen (E6);
- Vælg den ønskede drik, som angivet i følgende afsnit.

**Bemærk venligst at:**

Hvis funktionen "Energibesparelse" er aktiveret (se afsnit "6.4 Generelt"), kan det tage et par sekunder, inden udledningen af driften begynder.

### 9.4 Regulering af skummængden

Ved at dreje på skumreguleringsknappen (E3) , vælger du den mængde mælkeskum, der skal dispenseres under tilberedningen af mælkedrikkevarerne.

Justeringsknappens indstilling	Anbefales til...
 Delikat	<ul style="list-style-type: none"> <li>Caffelatte</li> <li>Varm Mælk (uden skum)</li> </ul>
 Cremet	<ul style="list-style-type: none"> <li>Latte Macchiato</li> <li>Flat White</li> <li>Cortado</li> </ul>
 Kompakt	<ul style="list-style-type: none"> <li>Cappuccino</li> <li>Cappuccino Mix</li> <li>Espresso Macchiato</li> <li>Cappuccino +</li> <li>Varm Mælk (med skum)</li> </ul>

### 9.5 Forbered mælkedrikkevarerne

Tryk direkte på billedet på startsiden (C), relateret til den ønskede drikkevare (C7).

Som med kaffedrikke kan du få en Brugerdefineret drik ved at trykke på tilpasningsbjælken (C8) nederst på billedet på hjemmesiden.

### 9.6 Rengøring af mælkekanderne efter hver brug

Efter hver dispensering af mælkedrikkevarer, kræver maskinen, at du udfører rengøringsfunktionen for at rengøre mælkekandelåget (E1). Gør som følger for at starte rengøringen:

- Lad mælkekanden stå i maskinen (det er ikke nødvendigt at tømme mælkebeholderen);
- Anbring en kop eller en anden beholder under mælkestudsens (E5) o (fig. 25);

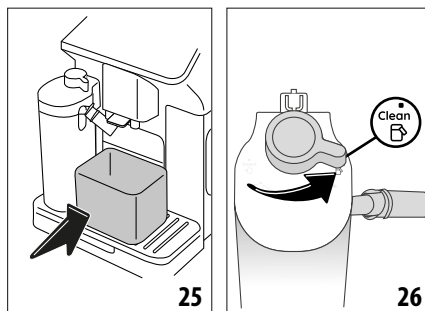

- Drej skum/rengøringsreguleringsknappen (E3) til "Rengør" (fig. 26): varmt vand og damp strømmer ud af mælkestudsens. Rengøringen slutter automatisk;
- Drej reguleringsknappen over på en af valgmulighederne for skum;

**Hvis jeg skal lave flere tilberedninger efter hinanden:**

- For at fortsætte med de efterfølgende tilberedelser, når meddelelsen om at rense kanden vises (drej på "Rengør"), skal du trykke på "Annuller". Fortsæt med rengøring af mælkekanden efter den sidste forberedelse.

**I slutningen af præparaterne er mælkebeholderen tom, eller mælken er ikke nok til andre opskrifter**

- Efter rengøring af mælkekanden (drej på "Rengør"), adskil mælkekanden og alle komponenter rengøres som beskrevet i afsnittet "13.11 Rengøring af mælkekanden (E)"

**I slutningen af præparaterne er der stadig mælk i beholderen nok til andre opskrifter**

- Efter rengøring af mælkekanden (drej på "Rengør"), skal du fjerne mælkekanden og straks stille den i køleskabet. Lattecrema Hot-kanden  kan opbevares i køleskabet i højst 2 dage: fortsæt derefter med at rense alle komponenterne som beskrevet i proceduren i afsnit "13.11 Rengøring af mælkekanden (E)".

**Advarsel:**

Hvis mælkekanden har holdt sig ude af køleskabet i mere end **30 minutter**, demonter og rengør alle komponenter i henhold til proceduren i afsnit "13.11 Rengøring af mælkekanden (E)".

**Generelle noter efter tilberedning af mælkedrikkevarer:**

- Hvis rengøringen ikke er udført, vises symbolet  på startsiden der husker på at du skal fortsætte med rengøring af mælkekanden.
- I nogle tilfælde er det nødvendigt at vente til maskinen varmer op for at kunne rengøre den.
- Afvent Rengør-funktionens afslutning for korrekt rengøring. Funktionen er automatisk. Skal ikke stoppes, mens den er i gang.

## 10. TILBEREDE VARMT VAND

1. Indsæt varmtvandsdispenser (D5) på maskinen (fig. 4);
2. Sæt en kop under dispenseren;

### Direkte valg:

3. Tryk på billedet vedrørende varmt vand direkte på startskærmen (C): Dispensering starter og stopper automatisk.

### Tilpas mængden:



3. Tryk på tilpasningsbjælken (C8) i bunden af varmtvandsbilledet: mængden, der skal vælges, vises på displayet;
4. Tryk på "Tilbered": dispensering starter og stopper automatisk.

### Bemærk venligst at:

- Tryk på "Stop" eller "Annuller" for at afbryde tilberedningen manuelt.
- Så snart den automatisk afbrydes, kan udledningen øges ved at trykke på "Ekstra".



## 11. "my" funktion (kun varme drikke)

My-funktionen giver mulighed for at vælge mængden af hver ingrediens, der bruges til at tilberede den ønskede varme drik.

1. Kontrollér, at den profil (C7), som du ønsker at personalisere drikken for, er aktiv;
2. Tryk på tilpasningsbjælken (C8) i bunden af billedet, der vedrører den ønskede drik;
3. Tryk på ;
4. Tryk på "Start" og følg guiden;
5. Hvis drikken kræver det, vælg den ønskede intensitet og tryk på "Fremad";
6. Sørg for, at koppen under kaffestudsden (A16) har den korrekte størrelse, og tryk på "Tilbered" for at begynde dispenseringen;
7. Efterhånden som tilberedningen skrider frem, fuldføres en statuslinje. Når den mindste programmerbare mængde er nået, er "Stop"-tasten aktiveret. Symbolet  angiver fabriksværdien.
8. Tryk på "Stop", når den ønskede mængde er løbet ned i koppen.
9. Hvis resultatet i koppen er det ønskede, skal du trykke på "Gem" for at gemme den nye mængde i den valgte profil eller "Annuller" for at beholde de tidligere parametre.
10. Tryk på "X", for at vende tilbage til startskærmen.

### Bemærk venligst at:

- Hvis du gemmer, vil de nye indstillinger KUN blive gemt i den valgte profil.
- Når du personaliserer en enkelt drik, personaliserer du automatisk også den tilsvarende dobbelt drik, og maskinen viser "Værdier gemt både på db. og enkelt opskrift";
- Du kan til enhver tid afslutte programmering ved at trykke på "X": værdier gemmes ikke.

- For at deaktivere funktionen og tilberede drikkevaren med andre parametre, skal du trykke på på drikke tilpasningsbjælken: inde på skærmen skal du trykke på  for at deaktivere funktionen () og vende tilbage til nulstil til standard.
- For at omprogrammere drikken my er det nødvendigt at nulstille til standard: Tryk på bjælken til tilpasning af drikke, og sørg for, at funktionen er aktiveret (). Tryk på "Nulstil" for at gendanne drikkevaren til fabriksværdierne. Fortsæt derefter med at omprogrammere drikken.

Tabeller over drikkenes mængde		
Drikkevarer	Standard-mængde	Programmerbar mængde
Espresso	40 ml	20-180 ml
2X Espresso	40 ml + 40 ml	20-180 ml + 20-180 ml
Kaffe	180 ml	100-240 ml
Long	160 ml	115-250 ml
Doppio+	120 ml	80-180 ml
Americano	150 ml	70-480 ml
Varmt vand	250 ml	20-420 ml

## 12. VÆLG DIN PROFIL

Du kan gemme forskellige profiler, som hver især er forbundet med et andet ikon.

I hver profil holdes drikkevaretilpasninger i hukommelsen, og rækkefølgen, hvor alle drikkevarer vises, er baseret på hyppigheden af udvælgelsen.

### Gør som følger for at vælge en profil:

1. Tryk på den profil på startskærmen (C), der aktuelt er i brug (C1): listen over valgbare profiler vises;
2. Vælg derefter den ønskede profil.

### Sådan tilføjer du en ny profil:

1. Tryk på den profil på startskærmen (C), der aktuelt er i brug (C7): listen over valgbare profiler vises;
2. Tryk på "+Tilføj" og opret den nye profil
3. Tryk på "Skift" for at ændre dit profilbillede og farve.;
4. For at omdøbe profilen skal du trykke på det eksisterende navn i bunden af profilen - tastaturet åbnes. Indtast det nye navn og tryk på Ok.
5. Tryk på "Gem".
6. Den nye profil oprettes. Tryk på "X", for at vende tilbage til startskærmen.

### For at ændre en allerede eksisterende profil:

1. Tryk på den profil på startside (C), der aktuelt er i brug (C1): listen over valgbare profiler vises;
2. Tryk på  den profil du ønsker at ændre.
3. Tryk på "Skift" for at ændre dit profilbillede og farve;
4. For at omdøbe profilen skal du trykke på det eksisterende navn i bunden af profilen - tastaturet åbnes. Indtast det nye navn og tryk på Ok.
5. Når du har foretaget alle de ønskede ændringer, skal du trykke på "Gem".

#### For at slette en eksisterende profil:

1. Tryk på den profil på startside (C), der aktuelt er i brug (C1): listen over valgbare profiler vises;
2. Tryk på  den profil, du vil slette
3. Tryk på "Slet".
4. Bekræft handlingen ved at trykke på "Ja".
5. Tryk på "X", for at vende tilbage til startside.

#### Bemærk venligst at:

Når du har foretaget dit valg, vil farverne på linjerne i indstillingerne af drikke have samme farve som profilen.

## 13. RENGØRING



### 13.1 Rengøring af kaffemaskinen



Følgende dele af kaffemaskinen skal rengøres jævnligt:

- kaffemaskinens indvendige kredsløb;
- kaffegrumsbeholder (A10);
- drypbakken (A14) og bakkeristen (A12);
- indersiden af maskinen
- vandbeholderen (A9);
- kaffepulvertragten (A3);
- kaffedispenser (A16);
- den aftagelige bryggeenhed (A6), tilgængelig efter åbning af servicelåge (A5);
- betjeningspanelet (B);
- Mælkekanden (E).

#### Advarsel!

- Der må ikke anvendes opløsningsmidler, slibende rengøringsmidler eller sprit til rengøring af kaffemaskinen. Det er ikke nødvendigt at anvende kemiske tilsætningsstoffer for rengøring af De'Longhis superautomatiske kaffemaskiner.
- Anvend ikke metalgenstande til at fjerne kalk eller kaffeaflejringer, da de kan ridse metal- eller plastoverfladerne.

tåler opvaskemaskine	tåler kun håndvask
	
Bakkerist (A12)	drypbakke (A14)

tåler opvaskemaskine	tåler kun håndvask
	
mælkekande (E)	beholder til kaffekapsler (A10)
	bakke til kopholder (A11)
	vandbeholder (A9)
	aftagelig bryggeenhed (A6)

### 13.2 Rensning af kaffemaskinens indvendige kredsløb

I perioder med inaktivitet længere end 3/4 dage anbefales det kraftigt, før maskinen tages i brug igen, at tømme vandbeholderen (A9) og fylde den med frisk drikkevand; tænd derefter for maskinen og udfør 2/3 skylninger ved at vælge funktionen "Skylning" (afsnit "6.1 Skylning").

#### Bemærk venligst at:

Efter rengøringen er det normalt, at der er vand i kaffegrumsbeholderen (A10).

### 13.3 Rengøring af kaffegrumsbeholderen

Når maskinen kræver det, skal den tømmes og rengøres. Hvis man ikke rengør beholderen med kaffegrums (A10) kan maskinen ikke brygge kaffe. Apparatet signalerer, at det er nødvendigt at tømme beholderen, også når den ikke er fuld, hvis der er gået 72 timer fra den første tilberedning (for at tællingen til de 72 timer udføres korrekt, må maskinen altid frakobles strømforsyningen).

#### Advarsel! Fare for forbrænding

Hvis du tilbereder flere mælkedrikke, bliver kopbakken i metal (A11) varm. Vent med at røre den til den er afkølet, og tag kun fat i den fra forsiden.

Rengøring (med tændt kaffemaskine):

1. Træk drypbakken (A14) og beholderen til kaffekapsler ud (A10) (fig. 27).

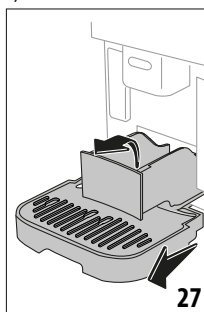

2. Tøm og rengør drypbakken og kaffegrumsbeholderen grundigt, og sørg for at fjerne alle rester, der kan have aflejret sig på bunden med en børste.



- Sæt drypbakken, risten (A12) og beholderen til kaffegrumsbeholder tilbage på plads.

#### **Advarsel!**

- Når man tager drypbakken ud, skal kaffegrumsbeholderen altid tømmes, også selvom den kun er lidt fyldt. Gør man ikke det, kan det ske, at beholderen fyldes hurtigere end beregnet, og kaffemaskinen blokeres.

### **13.4 Rengøring af drypbakken og bakkeristen**

#### **Advarsel!**

Drypbakken (A14) er udstyret med en flydende indikator (A13) (rød), som viser vandniveauet i den (fig. 28).

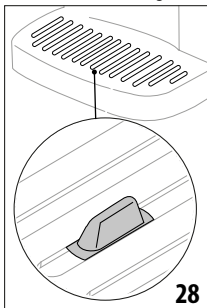

28

Før indikatoren begynder at stikke ud af kopbakken (A11), skal bakken tømmes og rengøres, ellers kan vandet flyde over kanten og skade maskinen, bæreflader og området omkring den. Drypbakken fjernes på følgende måde:

- Fjern den komplette drypbakke med gitter (A12) og bakke og kaffegrumsbeholderen (A10) (fig. 27);
- Kontroller den røde kondensatbakke (A15) og hvis den er fuld, tøm den;
- Fjern kopbakken, bakkeristen, og tøm derefter drypbakken og kaffegrumsbeholderen og vask alle delene;
- Sæt den komplette drypbakke tilbage i maskinen med gitter, bakke og kaffegrumsbeholder.

#### **Advarsel!**

Når man tager drypbakken ud, skal kaffegrumsbeholderen altid tømmes, også selvom den kun er lidt fyldt. Gør man ikke det, kan det ske, at beholderen fyldes hurtigere end beregnet, og kaffemaskinen blokeres.

### **13.5 Indvendig rengøring af kaffemaskinen**

#### **Fare for elektrisk stød!**

Før de indvendige dele rengøres, skal maskinen slukkes (se "5. Slukning af apparatet") og el-nettet frakobles. Sænk aldrig kaffemaskinen ned i vand.

- Kontroller regelmæssigt (ca. en gang om måneden), at indersiden af maskinen (tilgængelig, når drypbakken er fjernet (A14) ikke er beskidt. Eventuelle kaffeaflæjringer fjernes med en pensel.
- Støvsug alle rester op med en håndstøvsuger (fig. 29).

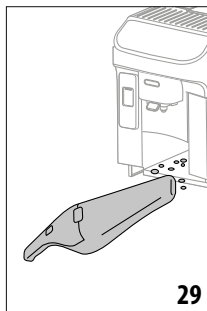

29

### **13.6 Rengøring af vandbeholderen**

Rengør jævnligt (omkring én gang om måneden), og med hver udskiftning af blødgøringsfilteret (D4) vandbeholderen (A9).

- Fjern vandbeholderen (fig. 2), fjern kalkfilteret (hvis installeret), og skyl den under rindende vand.
- Tøm vandbeholderen og rengør den med varmt vand (ca. 40°C) ved at bruge en blød ren klud om nødvendigt. Skyl grundigt med frisk vand.
- Hvis det tidligere er fjernet, genindsæt filteret (fig. 30), fyld beholderen med frisk vand op til MAX-niveauet (fig. 3) og sæt beholderen i igen;

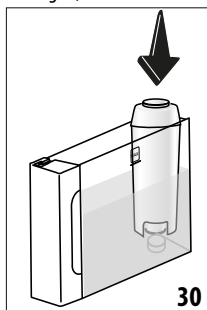

30

- (kun hvis du har indsat kalkfilteret) Dispenser 100ml varmt vand for at genaktivere filtret.

#### **Bemærk venligst at:**

Hvis kaffemaskinen henstår ubrugt mere end 3 dage, anbefaler vi at rengøre beholderen som beskrevet ovenfor.

### **13.7 Rengøring af kaffepulvertragten**

Rengør jævnligt (ca. en gang om måneden) tragten til formalet kaffe (A3). Gå frem som følger:

- Udfør slukning af maskinen (se kapitel "5. Slukning af apparatet");
- Åbn for tragtlågen;
- Rens tragten med en børste;
- Luk lågen igen.

### Advarsel!

Efter rengøring skal du være opmærksom på ikke at efterlade noget tilbehør i tragten: tilstedeværelsen af fremmedlegemer inde i tragten under rengøring kan forårsage skader på maskinen.

### 13.8 Rengøring af kaffestudser

1. Rengør kaffestudsen regelmæssigt (A16) med en svamp eller klud (fig. 31);
2. Hold øje med, at hullerne i kaffestudsen ikke er blokeret. Fjern eventuelle kaffeaflejringer med en tandstik (fig. 32).

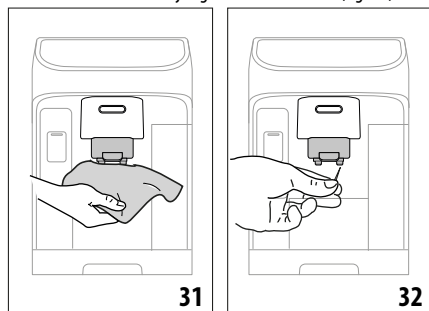

### 13.9 Rengøring af den aftagelige bryggeenhed

Bryggeenheden (A6) skal gøres rent mindst en gang om måneden.

#### Advarsel!

Bryggeenheden må ikke tages ud, når kaffemaskinen er tændt.

1. Kontrollér, at kaffemaskinen er blevet slukket korrekt (se kapitlet "5. Slukning af apparatet");
2. Tag vandbeholderen ud (A9) (fig. 2).
3. Åbn lugen til bryggeenheden (A5) (fig. 33) på højre side af bryggeenheden.

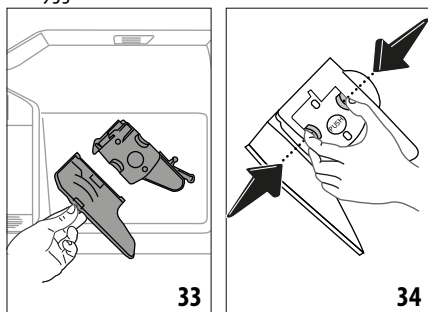

4. Tryk de to røde udløserknapper indad, og træk samtidigt bryggeenheden udad (fig. 34);
5. Læg bryggeenheden i blød i vand i ca. 5 minutter, og skyl den derefter under vandhanen;

### Advarsel!

SKYL KUN MED VAND

INGEN RENGØRINGSMIDLER – INGEN OPVASKEMASKINE

6. Rengør bryggeenheden uden brug af rengøringsmidler, da de vil kunne beskadige den.
7. Brug en børste til at rense eventuelle kafferester på bryggeenhedens leje, som er synlige fra lugen (A5);
8. Efter rengøringen sættes bryggeenheden på plads ved at indsætte den i holderen og trykke på PUSH, til der høres et klik;

#### Bemærk venligst at:

Hvis det er svært at indsætte bryggeenheden, skal den (inden den indsættes) trykkes lidt sammen ved at trykke på de to håndtag (fig. 35).

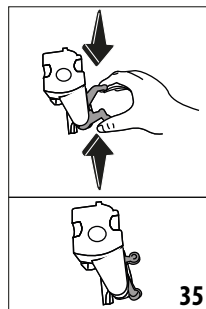

9. Når den er indsat, skal det sikres, at de to farvede knapper er slået ud igen;
10. Luk lugen til bryggeenheden;
11. Indsæt vandbeholderen.

### 13.10 Rengøring af kontrolpanelet (B)

1. Sluk for maskinen ved at trykke på tasten (B1);
2. Tør af med en blød, ikke-slibende klud;
3. Insister på de mest vedholdende aftryk, tryk aldrig for meget.

### 13.11 Rengøring af mælkekanden (E)

Dette indgreb sikrer optimale resultater over tid. Fortsæt som følger:

1. Træk låget på mælkekanden ud (E1) (fig. 21);
2. Fjern mælkestudsens (E5), mælkestudsens forlænger (E6) og rør til mælkeopsamling (E7) (fig. 36);

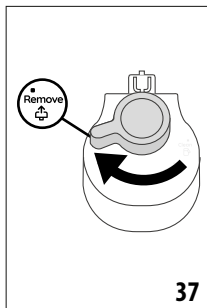
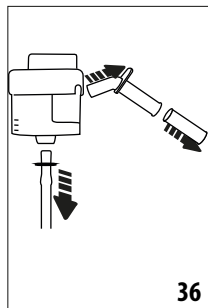

3. Drej skumreguleringsknappen i urets retning (E3) frem til positionen <sup>Remove</sup> (fig. 37), og træk den ud;
4. Drej mod uret, og træk stikket af mælkekanden ud (E4) (fig. 38).

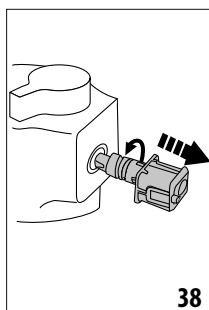

5. Fortsæt med vask i opvaskemaskinen (anbefalet) eller i hånd, på følgende måder:
  - **I opvaskemaskinen:** Skyl alle komponenterne omhyggeligt med varmt frisk vand (mindst 40°C): læg dem derefter på den øverste kurv i opvaskemaskinen og start et 50°C vaskeprogram, for eksempel standard ECO.
  - **I hånden:** Skyl alle komponenter omhyggeligt med varmt frisk vand (mindst 40°C) for at fjerne alle synlige mælkerester, og sørg for at lede vandet gennem alle hullerne i låget (fig. 39): nedsenk derefter alle komponenter i mindst 30 minutter (inklusive mælkebeholderen (E2)) i varmt frisk vand (mindst 40°C) med opvaskemiddel. Skyl derefter alle komponenterne grundigt under varmt vand som beskrevet ovenfor, og gnid dem individuelt med hænderne.
6. Vær særlig opmærksom på, at på stikkontakten og studsen placeret under knappen (fig. 40) ikke indeholder rester af mælk: i givet fald skrubes studsene med en tandstik;

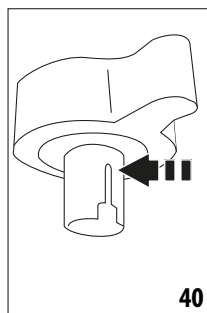
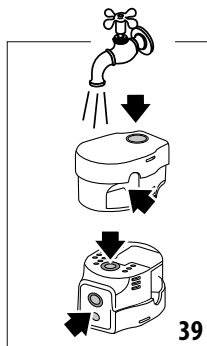

7. Kontrollér, at opsamlingsrøret og dispenserrøret ikke er tilstoppede af mælkerester;
8. Tør alle komponenter med en tør, ren klud;
9. Saml derefter alle lågets komponenter igen;
10. Sæt låget fast på mælkebeholderen igen.

**Bemærk venligst at:**

Maskinen minder dig ugentligt om behovet for at rengøre mælkekanden grundigt, ved at foreslå den korrekte rengøringssekvens.

## 14. AFKALKNING

**Advarsel!**

- Læs instruktionerne og etiketten på afkalkningmidlets pakning, inden du afkalker maskinen.
- Det anbefales at kun anvende De'Longhi afkalkningsmiddel. Brugen af uegnede afkalkningsmidler samt uregelmæssig afkalkning, kan medføre, at der opstår fejl, som ikke dækkes af fabrikantens garanti.
- Afkalkningsmidlet kan beskadige sart overflader. Hvis produktet, ved et uheld, hældes ud, skal man straks tørre det op.

Sådan afkalker du	
Afkalkning- smiddel	De'Longhi afkalkningsmiddel
Beholder	Anbefalet kapacitet: 2 l
Tid	~25min

Afkalkning af maskinen, når meddelelsen vises på startside (C): hvis du vil fortsætte straks med afkalkningen, skal du trykke på "Ja", og følg handlingerne fra punkt (4).

Hvis du vil udsætte afkalkningen til et andet tidspunkt, skal du trykke på symbolet "Annuller": på startside  (C3) husk, at apparatet skal afkalkes. (Beskeden vises hver gang maskinen tændes).

Sådan åbner du afkalkningsmenuen:

1. Tryk på ikon på indstillingsmenuen på startside (C6);

2. Rul gennem menuserne, indtil du ser posten "Afkalkning";
3. Tryk på "Ja" for at gå ind i den guidede afkalkningsprocedure (eller "Læs mere" for yderligere information);
4. Indsæt vanddispenser (D5) (fig. 4);
5. Tag drypbakken og (A14) kaffegrumsbeholderen ud og tøm dem (A10) (fig. 24): Sæt derefter begge i igen og tryk på "Fremad";
6. Fjern vandbeholderen (A9), løft låget (A8), (hvis det er isat) fjern filteret (D4) og tryk på "Fremad";
7. Tøm beholderen helt og tryk på "Fremad";
8. Hæld afkalkningsmiddel i vandbeholderen op til niveau A (svarende til en pakke på 100ml), som er trykt på beholderens inderside. Hæld derefter vand (en liter) på op til niveau B (fig. 41). Sæt vandbeholderen i igen (med låg) og tryk på "Start";

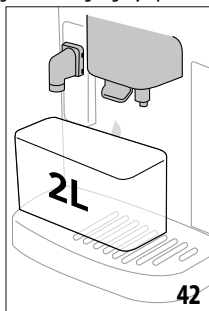
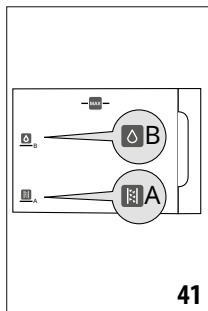

9. Placér en tom beholder med en kapacitet på mindst 2 liter under udløbene (fig. 42). Tryk på "Færdig" for at starte processen.

### Advarsel! Fare for forbrænding

Der kommer varmt vand, som indeholder syre, ud af udløbene. Pas på ikke at komme i kontakt med opløsningen med afkalkningsmidlet.

10. Afkalkningsprogrammet starter, og afkalkningsopløsningen efterlader både varmtvandsdispenser og kaffedispenseren automatisk, ved at udføre en række skylninger, med intervaller, for at fjerne kalkresterne fra indersiden af maskinen;

Efter ca. 15 minutter afbryder maskinen afkalkningen;

11. Apparatet er nu klar til en skyllecyklus med rent vand. Tøm vandbeholderen, der bruges til at opsamle afkalkningsopløsningen; fjern vandtanken, tøm den, skyl den med rindende vand, fyld den til MAX-niveauet med frisk vand, og sæt den i maskinen (fig 43). Tryk på "Fremad";

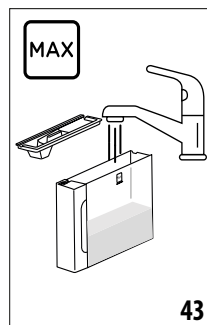

12. Indsæt beholderen tømt, der blev brugt til at opsamle afkalkningsopløsningen under dispenserne, og tryk på "Fremad" for at starte skylningsprocessen;
13. Varmt vand kommer ud både fra varmtvandsdispenser og fra kaffedispenser;
14. Når vandet i beholderen er brugt op tømmes beholderen, som er brugt til at opsamle skyllevandet;
15. Tag vandbeholderen af, sæt kalkfilteret tilbage, hvis det har været fjernet. Tryk på "Fremad" for at fortsætte;
16. Fyld vandbeholderen med rent vand op til MAX-niveauet, sæt den ind i maskinen igen og tryk på "Yes" for at fortsætte;
17. Indsæt beholderen tømt, der blev brugt til at opsamle afkalkningsopløsningen under dispenserne og tryk på "Ja" for at starte skylningsprocessen;
18. Når vandet i beholderen løber tør, skal du tømme beholderen, der blev brugt til at opsamle skyllevandet, fjerne, tømme og genindsætte drypbakken (A14) og grumsbeholderen (A10) og trykke på "Fremad";
19. Fjern vandbeholderen, fyld den op til det maksimale niveau og sæt den tilbage i maskinen;
20. Afkalkningsprocessen er afsluttet som følger: tryk på "Ok". Apparatet udfører en hurtig opvarmning og vender bagefter tilbage til startside.

### Bemærk venligst at:

- Hvis afkalkningscyklussen ikke afsluttes korrekt (f.eks. manglende strømforsyning), kræver maskinen, at du gentager hele proceduren.
- Når afkalkningscyklussen er gennemført, er det normalt, at der er vand i kaffegrumsbeholderen (A10).
- Apparatet kræver en tredje skylning, hvis vandbeholderen ikke er blevet fyldt til maks.-niveauet. Dette sikrer, at der ikke er noget afkalkningsmiddel tilbage i maskinens indvendige kredsløb. Husk at tømme drypbakken før skylningen påbegyndes.

## 15. KALKFILTER

### 15.1 Installation af filteret

For at installere filteret fortsæt som følger:

1. Tryk på menuen Indstillinger (C6);
2. Rul gennem siderne, indtil visning af posten "Vandfilter";
3. Tryk på "Ja" for at gå ind i den guidede procedure
4. Fortsæt fra (18) afsnitspunkt "Installation af kalkfilter" til kapitel "Første gang du bruger enheden".

#### **Bemærk venligst at:**

Filteret har en holdbarhed på to måneder, hvis maskinen anvendes normalt, mens holdbarheden højst er 3 uger, hvis maskinen står ubenyttet hen med filteret installeret.

### 15.2 Udskiftning eller fjernelse af filter

Udskift filteret, (D4) når den tilhørende meddelelse vises på hjemmesiden (C): hvis du ønsker at fortsætte med udskiftningen med det samme, skal du trykke på "Ja" og følge handlingerne fra punkt (18). For at udsætte udskiftningen til et andet tidspunkt, skal du trykke på "Annuller": på displayet vises symbolet . Husk at du skal udskifte filteret.

Udskift filteret ved at følge disse trin:

1. Tryk på indstillingsmenuen (C6);
2. Rul på siderne indtil du ser posten "Vandfilter" og tryk på "Læs mere";
3. Tryk på "Ja" for at komme ind i guiden;
4. Tag vandbeholderen (A9) og det brugte filter ud.
5. For at fjerne filteret, tryk på "Ok";
6. For at installere et nyt filter, tryk på "Ja". Fortsæt ved at følge operationerne illustreret i afsnittet "Installation af kalkfilter" til kapitlet "Første gang du bruger enheden" fra punktet (18).

#### **Bemærk venligst at:**

Når de to måneders holdbarhed er gået (se datoskive), eller hvis maskinen har stået ubrugt i 3 uger, skal filteret udskiftes, også selvom maskinen ikke anmoder om det.

## 16. TEKNISKE SPECIFIKATIONER

Spænding:	220-240 V~ 50-60 Hz maks. 10 A
Effekt:	1450 W
Tryk: 1,5 MPa (15 bar)	
Vandbeholderens kapacitet:	1,9 l
Dimensioner BxDxH:	240x440x360mm
Ledningslængde:	1200 mm
Vægt (forskellig afhængig af modellen):	9,5 kg
Maks kapacitet bønnebeholder:	250 g

De'Longhi forbeholder sig ret til, når som helst, at ændre de tekniske og æstetiske egenskaber, samtidig med at produkternes funktionalitet og kvalitet opretholdes.

## 16.1 Råd til Energisparefunktionen





- For at reducere energiforbruget efter dispensering af en eller flere drikkevarer, skal du fjerne mælkekanderne eller tilbehør.
- Indstil autosluk til 15 minutter (se afsnit "6.5 Auto-sluk");
- Aktiver Energisparefunktion (se afsnit "6.4 Generelt");
- Når maskinen anmoder om det, skal du udføre afkalknings- og/eller udskiftningscyklussen af kalkfilteret.

## 17. MEDDELELSER, DER VISES PÅ DISPLAYET

VIST MEDDELELSE	BETYDNING	AFHJÆLPNING
Det er tid til at fylde vandtanken med frisk vand	Der er ikke tilstrækkeligt med vand (A9) i vandbeholderen.	Fjern beholderen og fyld den med frisk vand op til MAX-niveauet (fig. 41), og sæt den derefter ind i maskinen igen.
Kan du indsætte vandtanken?	Beholderen (A9) er ikke indsat korrekt.	Indsæt beholderen korrekt ved at trykke den helt ind i maskinen
Kan du tømme drypbakken og kaffegrumsbeholderen? Fyld vandbeholderen med rent vand	Der er ikke nok vand i beholderen, (A9) og kaffegrumsbeholderen er fuld (A10).	Fjern beholderen og fyld den med frisk vand op til MAX-niveauet (fig. 41), sæt beholderen ind i maskinen igen. Rengør kaffegrumsbeholderen som beskrevet i afsn. "13.3 Rengøring af kaffegrumsbeholderen".
Kan du indsætte bryggeenheden?	Bryggeenheden er ikke blevet indsat efter rengøringen (A6).	Rengør bryggeenheden som beskrevet i afsn. "13.9 Rengøring af den aftagelige bryggeenhed".
Det er tid til at tømme kaffegrumsbeholderen og drypbakken. Selvom de ikke er fyldte, så tøm dem jævnlige	Kaffegrumsbeholderen (A10) er fuld.	Gør det rent som beskrevet i afsn. "13.3 Rengøring af kaffegrumsbeholderen".
Sæt kaffegrumsbeholder og drypbakke i	Beholderen til kaffekapslerne (A10) og/eller drypbakken (A14) er ikke sat korrekt i eller er ikke til stede.	Sæt drypbakken med beholderen til kaffekapslerne på plads ved at trykke den i bund.
Har du tilføjet den formalede kaffe? Tilføj den nu. Kun en måleske!	Du har valgt brygning med formalet kaffe, men der er ikke tilsat nok formalet kaffe	Sørg for, at tragten (A3) ikke er tilstoppet, og indsæt derefter en strøget måleske (D2) af formalet kaffe og tryk på "Fremad" på displayet efter anvisningerne i afsn. "8.4 Forberedelse af drikkevareren ved brug af formalet kaffe".
Hov, det ser ud til, at der ikke er flere kaffebønner. Det er tid til at tilføje flere.	Der er ikke flere kaffebønner.	Fyld bønnebeholderen, (A4) og tryk på "Færdig", følg instruktionerne på displayet for at genoptage udleveringen.
Sæt vandudløbet på	Dispenser (D5) er ikke indsat korrekt eller er ikke til stede.	Sæt udløbet i ved at trykke det helt i bund (fig. 4): Kaffemaskinen udsender et lydsignal (hvis denne funktion er aktiveret).
Kan du sætte LatteCrema Hotkanden ind?	Mælkekanden (E) er ikke isat korrekt eller er ikke til stede.	Indsæt mælkekanden ved at skubbe den helt ind: maskinen udsender et Lydsignal (hvis den akustiske advarselsfunktion er aktiv).
Jeg er i gang med rengøring. Jeg er klar igen lige om lidt	Apparatet registrerer indvendig tilsmudsning.	Vent til apparatet er klart til brug, og vælg igen den ønskede drik. Hvis problemet fortsætter skal det autoriserede servicecenter kontaktes.
		→

VIST MEDDELELSE	BETYDNING	AFHJÆLPNING
De nye indstillinger er ikke blevet gemt	Under tilpasningen af drikken (se kap. "11. "my" funktion (kun varme drikke)") blev præparatet bevidst afbrudt ved at trykke på "X" eller en alarm greb ind.	Tryk på "X" for at vende tilbage til startside (C) for at få vist den alarm, der forårsagede afbrydelsen. Følg anvisningerne for den viste alarm (se kap. "17. Meddelelser, der vises på displayet")
Beklager, jeg kan ikke fuldføre drikken. Reducer intensiteten og prøv igen	Malegraden er for fin, og kaffen løber for langsomt eller slet ikke ud.	Tryk på "OK" for at gå tilbage til startside. Vælg en lettere intensitet (se "8.3 Brugedefinerede kaffedrikke"), og prøv at udlede drikken igen
Jeg kan ikke fuldføre drinken. Juster kaffekværnen ved at øge formalingsniveauet med 1 position ad gangen (+1)	Malegraden er for fin, og kaffen løber for langsomt eller slet ikke ud.	Tryk på "Ok" og juster kværnen (se afsn. "6.11 Indstillinger af kaffekværn")
Jeg kan ikke fuldføre drinken. Reducer mængden af formalet kaffe og prøv igen.	Der er brugt for meget formalet kaffe	Reducer mængden af formalet kaffe (maks. en ske). Tryk på "Ok" for at vende tilbage til startside (C).
Jeg kan ikke fuldføre drinken. Reducer mængden af formalet kaffe og prøv igen	Der er brugt for meget formalet kaffe	Vælg en mildere "Aroma" (se "8.3 Brugedefinerede kaffedrikke") eller reducer mængden af kaffepulver (maksimum 1 måleske). Tryk på "Ok" for at vende tilbage til startside eller vent på at beskeden forsvinder.
Sæt en beholder under mælkestuds. Drej drejeknappen til Rengør	Der er lavet en mælketilberedning, og det er nødvendigt at rengøre mælkekanden (E)	Rengør kanden ved at følge instruktionerne i afsn. "9.6 Rengøring af mælkekanderne efter hver brug".
Husk at stille mælkekanden i køleskabet	En mælketilberedning er blevet foretaget, og mælkekanden (E) er stadig i maskinen	Tag mælkekanden ud og opbevar den i køleskabet.
En afkalkning er påkrævet. Klar til at starte? (~ 30 min)	Angiver, at du skal afkalke kaffemaskinen.	Hvis du vil fortsætte med afkalkningen, tryk på "Ok" og følg guiden, ellers tryk på "Annuller": i dette tilfælde vises symbolet  (C3) på startside (C) for at minde dig om, at du skal udføre afkalkning (se kap. "14. Afkalkning").
Vandfilteret skal udskiftes. Klar til at starte?	Kalkfilteret (D4) er slidt.	Tryk på "Ja" for at udskifte/fjerne filteret, eller "Annuller", hvis du gæter at gøre det på et andet tidspunkt. Følg instruktionerne i kap. "15. Kalkfilter".
Der er noget galt: Du kan se manualen for at løse problemet	Kaffemaskinen er meget snavset indvendigt.	Rengør omhyggeligt kaffemaskinen, som beskrevet i kapitlet "13. Rengøring". Hvis kaffemaskinen stadig viser meddelelsen efter rengøringen, skal du rette henvendelse til kundeservice og/eller et autoriseret servicecenter.
Hov, processen blev afbrudt	Afkalkning afbrudt eller ikke fuldført korrekt	Tryk på Ok for at fortsætte (se kap. "14. Afkalkning").



VIST MEDDELELSE	BETYDNING	AFHJÆLPNING
Vandkredsløbet er tomt. Klar til at fylde?	Det hydrauliske kredsløb er tomt	Tryk på "Ja" for at fylde kredsløbet: Uledning stopper automatisk. Det er normalt, at der er lidt vand i drypbakken (A14) efter påfyldning. Hvis problemet ikke løses skal du kontrollere, at vandbeholderen (A9) er sat helt i bund.
	Der er isat nyt kalkfilter (D4)	Sørg for, at du har fulgt instruktionerne for indsættelse af det nye filter korrekt (par. "15.1 Installation af filteret" e "15.2 Udskiftning eller fjernelse af filter"). Tag filtret ud hvis problemet fortsætter (afs. "15.2 Udskiftning eller fjernelse af filter").
	Angiver, at energisparefunktionen er aktiv.	Energisparefunktionen deaktiveres som beskrevet i afsnit "6.4 Generelt".
	Husk, at det er nødvendigt at afkalke kaffemaskinen.	Det er nødvendigt snarest muligt at udføre afkalkningsprogrammet, som beskrevet i kap. "14. Afkalkning".
	Husk, at det er nødvendigt at udskifte filteret (D4)	Udskift filteret, eller fjern det ved at følge instruktionerne i kapitel "15. Kalkfilter".
	Husk at du skal rense mælkekanden (E)	Rengør kanden ved at følge instruktionerne i afsn. "9.6 Rengøring af mælkekanderne efter hver brug".

## 18. AFHJÆLPNING AF PROBLEMER

Herunder nævnes nogle mulige fejlfunktioner.

Hvis problemet ikke kan løses på den beskrevne måde, skal du rette henvendelse til et servicecenter.

PROBLEM	MULIG ÅRSAG	AFHJÆLPNING
Maskinen tænder ikke	Stikket er ikke indsat i stikkontakten.	Sæt stikket i stikkontakten (fig. 1).
Kaffen er ikke varm	Apparatets indvendige kredsløb er afkølet, fordi der er gået 2-3 minutter siden sidste brygning.	Opvarm bryggeenheden med en skylning inden du tilbereder kaffe ved at bruge den passende funktion (se afsn. "6.1 Skylning").
	Kaffetemperaturen er indstillet lavt.	Indstil en højere kaffetemperatur i indstillingsmenuen (C6) (se afsn. "6.6 Kaffetemperatur").
	Kopperne er ikke blevet forvarmede.	Varm kopperne ved at skylle dem med varmt vand (bemærk: varmtvandsfunktionen kan bruges).
	Du skal afkalke kaffemaskinen	Fortsæt som beskrevet i kap. "14. Afkalkning". Kontrollér derefter vandets hårdhedsgrad ("Måling af vandets hårdhedsgrad") og kontrollér, om apparatet er indstillet i henhold til den reelle hårdhed ("Indstilling af vandets hårdhedsgrad").
		→



PROBLEM	MULIG ÅRSAG	AFHJÆLPNING
Kaffen er tynd eller for lidt cremet.	Kaffen er malet for groft.	Gå ind i indstillingsmenuen (C6) og følg instruktionerne for at justere malingen. Virkningen er først mærkbar efter tilberedning af 3 kopper kaffe (se afs. "6.11 Indstillinger af kaffekværn").
	Kaffen er ikke egnet.	Anvend kaffe til espressomaskine.
	Kaffen er ikke frisk.	Posen med kaffe har været åben for længe og har mistet smagen.
Kaffen løber for langsomt eller dråbevis ud.	Kaffen er malet for fint.	Gå ind i indstillingsmenuen (C6) og følg anvisningerne for at justere malingen. Virkningen er først mærkbar efter tilberedning af 3 kopper kaffe (se afs. "6.11 Indstillinger af kaffekværn").
Der kommer ikke kaffe ud af en eller begge kaffestuder på kaffeudløbet.	Kaffestuderne (A16) er tilstoppede.	Rengør kaffedispenseren med en svamp eller tandstikker.
Den tilberedte kaffe er fortyndet.	Tragten (A3) er tilstoppet.	Tøm tragten vha. penslen, som beskrevet i afsn. "13.7 Rengøring af kaffepulvertragten".
Dispensering af drikkevarer er ringe	Der er ikke tilstrækkeligt med (A9) vand i vandbeholderen.	Fyld altid tanken op til MAX-niveauet.
Apparatet dispenserer ikke kaffe.	Enheden registrerer indvendige urenheder: displayet viser "jeg er ved at udføre rengøringen... "".	Vent til apparatet er klart til brug, og vælg igen den ønskede drik. Hvis problemet fortsætter skal det autoriserede servicecenter kontaktes.
Infusionsenheden (A6) kan ikke trækkes ud.	Slukningen af maskinen er ikke blevet udført korrekt	Sluk ved at trykke på knappen  (B1) (se kap. "5. Slukning af apparatet").
Ved afslutningen af afkalkningen kræver apparatet en tredje skylning.	Under de to skyllecykluser er beholderen (A9) ikke blevet fyldt til niveauet MAX	Forsæt som anmodet af apparatet, men tøm drypbakken inden (A14) for at undgå, at vandet løber over.
Der kommer ikke mælk ud af mælkestudsens (E5).	Låget (E1) til mælkekanden er beskidt	Rengør omhyggeligt låget som beskrevet i afsn. "13.11 Rengøring af mælkekanden (E)".
	Låget (E1) er ikke samlet korrekt.	Saml alle komponenter korrekt som angivet i afsn. "9.1 Klargøring af mælkekanden (E)"
→		

<b>PROBLEM</b>	<b>MULIG ÅRSAG</b>	<b>AFHJÆLPNING</b>
Mælken har store bobler eller udledes i sprøjt fra mælkestudsen (E5) eller er ikke tilstrækkeligt opskummet.	Mælk er ikke kold nok, eller typen af mælk er ikke egnet til den ønskede drikkevarer	For de bedste resultater skal du kontrollere, at du bruger den korrekte mælketype (se afsn. "9.2 Hvilken mælk skal man bruge?"). Brug drikkevarer ved køleskabstemperatur (ca. 5°C).
	Låget (E1) til mælkekanden er beskidt	Rengør mælkekanden som angivet i afsn. "9.6 Rengøring af mælkekanderne efter hver brug"
	I studsen placeret under skumreguleringsknappen (E3), er der vand	Træk knappen ud og tør godt.
	Brug af plantebaserede drikke	Brug kølekabskolde væsker for at forbedre resultatet (ca. 5°C). Justering af mængden af mælkeskum som angivet i afsn. "9.4 Regulering af skummængden"
Kopbakkepladen (A11) er varm.	Der er blevet tilberedt flere drikke hurtigt efter hinanden	
Efter rengøring, kan drypbakken ikke indsættes i maskinen	Kondensatbakken (A15) er ikke placeret korrekt	Kontroller, at kondensatbakken er isat korrekt
Maskinen udsender damppest fra drypbakken (A14) og/eller der er vand på bordet, hvor maskinen står.	Bakkeristen er ikke blevet indsat efter rengøringen (A12).	Sæt bakkeristen i drypbakken igen.

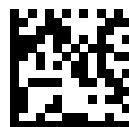

DA-57132C8816\_00\_1023