ECAM32X.6Y - 32X.7Y

MAGNIFICA
— PLUS —

KÁVÉFŐZŐGÉP
Használati útmutató



DeLonghi

A

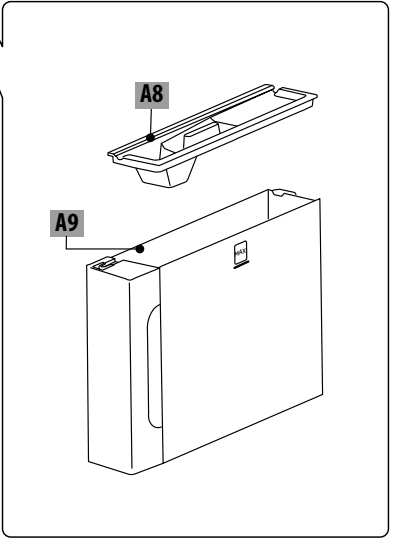
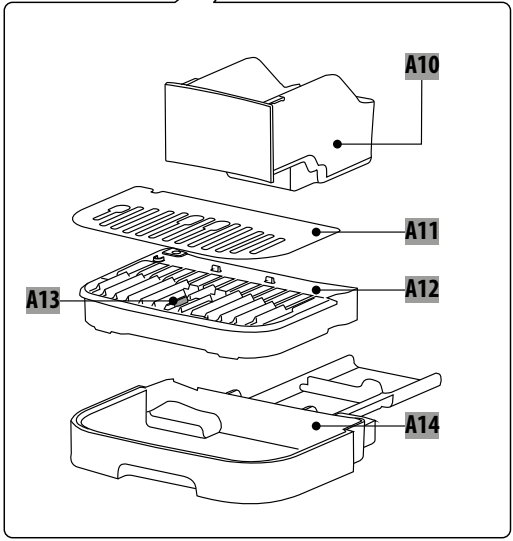
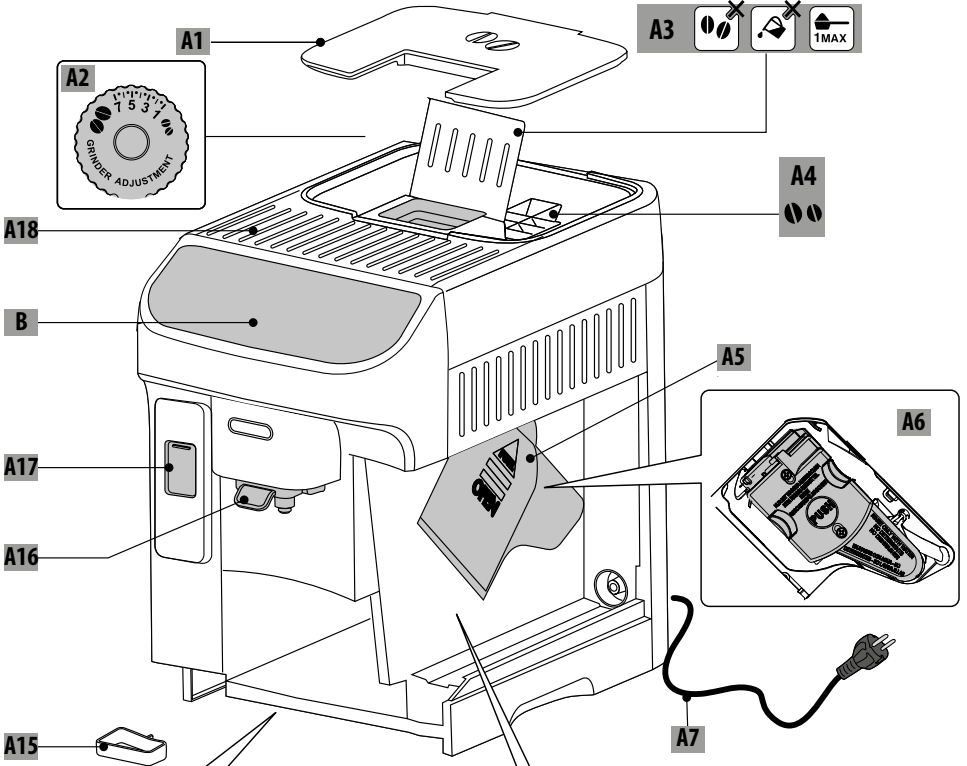

B-C



D**

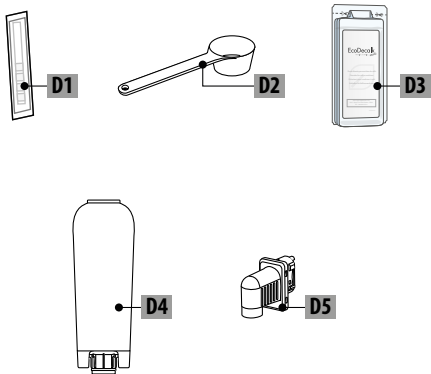

E

**LatteCrema
HOT**

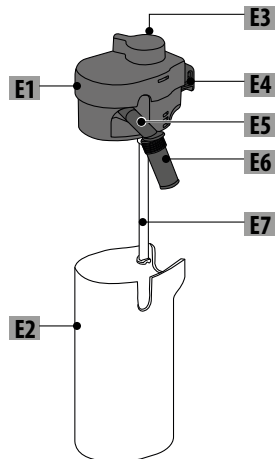

ÖSSZEFOGLALÓ

1. BEVEZETÉS	5
1.1 A zárójelben olvasható betűk	5
1.2 Problémák és javítások.....	5
2. LEÍRÁS	5
2.1 A készülék leírása (A).....	5
2.2 Vezérlőpanel leírása (B).....	5
2.3 A kezdőlap leírása (főképernyő) (C)	5
2.4 Tartozékok leírása (D) (**a modell típusa és száma szerint eltérő tartozékok)	5
2.5 A tejes kancsó leírása (E)	5
3. A KÉSZÜLÉK ELSŐ BEINDÍTÁSA	5
4. A KÉSZÜLÉK BEKAPCSOLÁSA	7
5. A KÉSZÜLÉK KIKAPCSOLÁSA	8
5.1 Hosszabb időre történő kikapcsolás:	8
6. A MENÜ BEÁLLÍTÁSAI	8
6.1 Öblítés	8
6.2 Vízköoldás	8
6.3 Vízsűrítő	8
6.4 Általános.....	8
6.5 Automata kikapcsolás	9
6.6 A kávé hőmérséklete	9
6.7 Támogatás	9
6.8 A tejes kancsó tisztítása	9
6.9 Statisztikák	9
6.10 Nyelvek	9
6.11 A kávédaráló beállításai	9
6.12 Vízkeménység	10
6.13 Víz kiürítése	10
6.14 Gyári beállítások	10
7. AZ ITALOK KIVÁLASZTÁSA	10
8. A KÁVÉ ALAPÚ ITALOK KÉSZÍTÉSE	11
8.1 A gép előkészítése a kávéitalokhoz	11
8.2 Közvetlenül választható kávék	11
8.3 Személyre szabott kávé alapú italok.....	11
8.4 Ital készítése örlött kávéból	12
8.5 Extra shot (Csak forró italokhoz).....	12
8.6 Kávé alapú italok készítésére vonatkozó általános útmutatások	13
8.7 Tanácsok melegebb kávé főzéséhez	13
9. TEJES ITALOK ELKÉSZÍTÉSE	13
9.1 Tejes kancsó (E) készítése	13
9.2 Milyen tejet használjon?	13
9.3 Töltse fel és akassza be a tejes kancsót	14
9.4 A tejhab mennyiségének a beállítása	14
9.5 A tejes italok elkészítése.....	14
9.6 A tejes kancsó tisztítása minden használat után	14
10. FORRÓ VÍZ KÉSZÍTÉSE	15
11. „MY” funkció (csak meleg italok)	15
12. VÁLASSZA KI A SAJÁT PROFILJÁT	16
13. TISZTÍTÁS	16
13.1 A készülék tisztítása	16
13.2 A készülék belső hidr. rendszerének tisztítása	17
13.3 A zacstartó tisztítása	17
13.4 A csepptálca és a csepptálca rács tisztítása ..	17
13.5 A készülék belsejének tisztítása	17
13.6 A víztartály tisztítása.....	18
13.7 Az előre örlött kávé betöltésére szolgáló tölcser tisztítása	18
13.8 A kávéadagoló csőrök tisztítása	18
13.9 A kihúzható kávéfőző egység tisztítása	18
13.10A vezérlőpanel (B) tisztítása	19
13.11Tejes kancsó tisztítása (E)	19
14. VÍZKÖLDÁS	20
15. VÍZLAGYÍTÓ SZŰRŐ	21
15.1 A szűrő behelyezése	21
15.2 A szűrő cseréje vagy eltávolítása	21
16. MŰSZAKI ADATOK	21
16.1 Az Energiatakarékosságra vonatkozó tanácsok	22
17. A KIJELEZŐN MEGJELENÍTETT ÜZENETEK	22
18. A PROBLÉMÁK MEGOLDÁSA	25

A készülék használata előtt mindig el kell olvasni a biztonságos használatra vonatkozó figyelmeztetéseket tartalmazó füzetet.

1. BEVEZETÉS

Kérjük, szánjon néhány percet a használati útmutató elolvasására. Így elkerülheti a veszélyes helyzeteket vagy a készülékben esetlegesen okozott károkat.

1.1 A zárójelben olvasható betűk

A zárójelben olvasható betűk a készülék leírásának felelnek meg (2-3. old.).

1.2 Problémák és javítások

Problémák esetén először próbálják megoldani azokat, a „17. A kijelzőn megjelenített üzenetek” és „18. A problémák megoldása” fejezetekben felsorolt figyelmeztetéseket követve.

Ha ezek hatástalannak bizonyulnak, vagy további felvilágosításért forduljon az ügyfélszolgálathoz a delonghi.com oldalon megadott telefonszámokon.

Az esetleges javításokért kizárólag a De'Longhi műszaki ügyfélszolgálatához forduljon. A címe a delonghi.com oldalon található.

2. LEÍRÁS





2.1 A készülék leírása (A)

- A1. Szemes kávé tartó fedele
- A2. Kávédaráló szabályozó gomb
- A3. Őrölt kávé tölcser zárólapja
- A4. Szemes kávé tároló
- A5. A kávéfőző egység zárólapja
- A6. Kivehető kávéfőző egység
- A7. Tápkábel
- A8. Vízartály fedél
- A9. Vízartály
- A10. Zacstartó
- A11. Csészetartó tálca
- A12. Csepptálca rács
- A13. Vízszint jelző a csepptálcában
- A14. Csepptálca
- A15. Kondenzvíz gyűjtő tálca
- A16. Állítható magasságú kávéadagoló
- A17. Tartozék csatlakozó panel
- A18. Csészetartó felület

2.2 Vezérlőpanel leírása (B)

- B1. ON/Standby gomb
- B2. „Kávé” alapú italok menü leddel
- B3. „Tej” alapú italok menü leddel
- B4. Profil-választó gomb

2.3 A kezdőlap leírása (főképernyő) (C)

- C1. Választott profil
- C2.  Elhasználadott szűrő jelzőfény
- C3.  Vízköoldási igényt jelző lámpa
- C4.  Tej kancsó tisztítás igényét jelző jelzőfény
- C5.  Energiatakarékosság aktív állapotát jelző jelzőfény
- C6. Gép beállítások menü
- C7. Közvetlen ital-választás (*a modell típusa és száma szerint eltérő tartozék)
- C8. Sáv az ital-beállítások személyre szabására

2.4 Tartozékok leírása (D) (**a modell típusa és száma szerint eltérő tartozékok)

- D1. „Water hardness test” vízkeménység mérő csík
- D2. Őrölt kávéadagoló kanál
- D3. Vízköoldószer
- D4. Vízlágyító szűrő
- D5. Forró víz adagoló

2.5 A tejes kancsó leírása (E)

LatteCrema
HOT 

- E1. Tejes kancsó fedél
- E2. Tejtartály
- E3. Tejhab/tisztítás szabályozógomb (Clean)
- E4. Tejes kancsó csatlakozó-illesztő (tisztításhoz levehető)
- E5. Tejadagoló (állítható magasságú)
- E6. Tejadagoló állítható hosszabbítója
- E7. Tejfelszívó cső (szilikonból)

3. A KÉSZÜLÉK ELSŐ BEINDÍTÁSA

Megjegyzés:

- Az első használatkor forró vízzel öblítse át az összes olyan alkatrészt, amelyik előreláthatólag érintkezni fog a vízzel vagy a tejjel. Javasoljuk, hogy a tejes kancsót (E) mosogatógépből mossa el (lásd a „13.11 Tejes kancsó tisztítása (E)” bekt.).
 - A kávédarálóban lévő esetleges kávényomok a gép kereskedelmi forgalomba kerülése előtt végzett működési próbákból származnak, és a termékkel szembeni biztonságunkról tanúszkodnak.
 - Az első használat során a hidr. rendszer még üres, ezért a gép nagyon hangos lehet: a rendszer feltöltése során a zaj lassan csökkenni fog.
- 1. Csatlakoztassa a készüléket az elektromos hálózathoz (1. ábra).

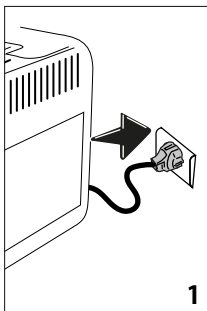

Majd kövesse a gép kijelzőjén megjelenő utasításokat:

Válasszon nyelvet

2. Nyomja meg a kiválasztani kívánt nyelvnek megfelelő zászlót és a „Befejezés” gomb megnyomásával erősítse meg a kiválasztást.

Töltse fel a víztartályt

3. Húzza ki a víztartályt (A9) (2. ábra), töltsse fel hideg vízzel a MAX vonalig (3. ábra);

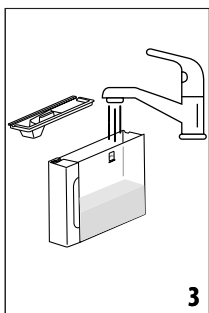
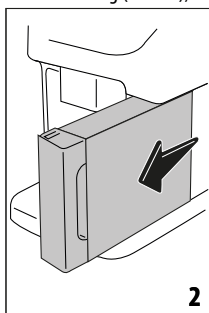

4. Ezután tegye vissza magát a tartályt, majd erősítse meg a „Tovább” gomb megnyomásával;

Helyezze be a forróvíz-adagolót

5. Engedje le a zárólapot és illessze a forró víz adagolót (D5) a tartozékok csatlakozójára (A17) (4.ábr.): Nyomja meg a „Tovább” gombot;

Tölts fel a szemes kávé tartót

6. Töltse fel a szemes kávé tartót (A4) (5. ábra), majd erősítse meg a „Tovább” gomb megnyomásával;

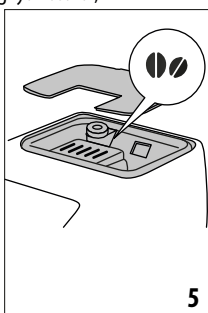
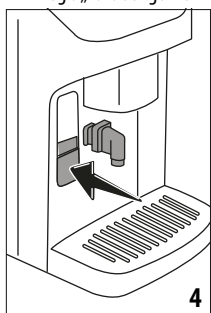

Hidraulikus és öblítő rendszer feltöltése

7. Tegyen egy max. 200 ml-es edényt a kávéadagoló (A16) és a forró víz adagoló alá (6. ábr.);

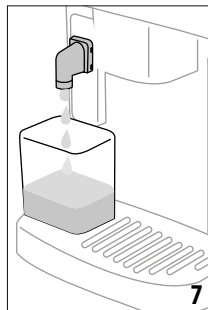
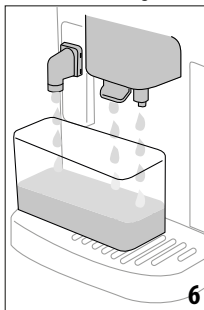

8. Nyomjon „Igen”-t a hidr. rendszer feltöltéséhez: a készülék vizet adagol a forró víz adagolóból (7. ábra);
9. Az adagolás befejezése után a gép folytatja a melegítést és a kávéadagolóból kifolyó forró vízzel fejezi be azt (8. ábr.).

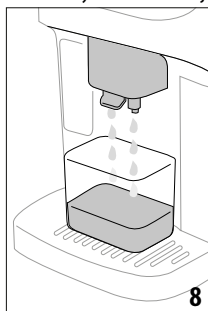

Vízkeménység mérése

10. Fogja meg a vízkeménység mérő csíkot (D1): nyomjon „Kezdés”-t a folytatáshoz.
11. Kb. egy másodpercre merítse a csíkot egy pohár vízbe.
12. Vegye ki a csíkot a vízből és enyhén rázza meg. Nyomjon „Tovább”-t.
13. Kb. egy perc elteltével, a víz keménységétől függően, 1, 2, 3 vagy 4 piros színű négyzet jelenik meg.

Megjegyzés:

- A vízköoldási riasztás a víz keménységétől függően egy bizonyos időtartam elteltével jelenik meg. Szükség esetén beállíthatja a készüléket a terület vízvezeték hálózatát jellemző valós víz keménységre, így a készülék ritkábban végez vízköoldást. Ezért azt javasoljuk, hogy azonnal állítsa be a helyes értéket: a készülék lépésről lépésre irányítja Önt:
- Minden egyes piros négyzet egy szintnek felel meg.

A vízkeménység beállítása

14. A kijelzőn válassza ki a vízkeménység szintet az előző szakaszban leírt mérési eredménynek megfelelően, majd nyomja meg az „OK”;
15. A vízkeménység a készülék beállításai közé kerül elmentésre.

Megj.:

A víz keménységét közvetlenül a készülék beállítások menüjéből lehet módosítani (lásd „6.12 Vízkeménység” bek.).

Vízlágyító szűrő telepítése

16. A készülék azt javasolja, hogy telepítse a vízlágyító szűrőt (D4): nyomja meg a „Kezdés” gombot a folytatáshoz (ha el szeretné halasztani a műveletet, nyomja meg a „Később” gombot).
17. Vegye ki a víztartályt (A9) (2. ábr.), tölts fel a MAX szintig friss ivóvízzel (3. ábr.): nyomja meg a „Tovább” gombot.
18. Vegye ki a szűrőt a csomagolásból és addig forgassa a dátum jelzöt, amíg a következő két hónapot nem mutatja (9. ábr.). Nyomja meg a „Tovább” gombot;

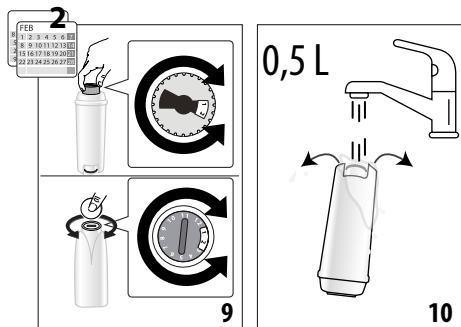

Megjegyzés:

A kávéfőzőgép átlagos használata mellett a szűrő élettartama két hónap, ha azonban a készüléket nem használja, de a szűrő telepítve marad, a szűrő élettartama legfeljebb 3 hét.

19. A szűrő aktiválásához folyasson csapvizet a szűrőn található középső nyílásba addig, amíg a víz ki nem folyik a szűrő oldalsó nyílásain egy percnél hosszabban (10. ábra). Nyomjon „Tovább”-t.
20. Illesse a szűrőt a víztartályba, kb. tíz másodpercig teljesen a vízbe merítve, megdöntve és enyhén megnyomva, hogy a levegő buborékok eltávozhassanak (11. ábr.). Nyomjon „Tovább”-t.
21. Tegye a szűrőt az arra kijelölt helyre (12. ábr.) és ütközésig nyomja le. Nyomjon „Tovább”-t;

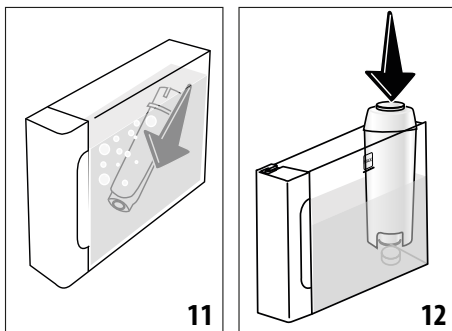

22. Ismét zárja le a tartályt a fedéllel (A8);
23. Tegye vissza a tartályt a gépbe: nyomja meg a „Tovább” gombot.
24. Tegyen a forró víz adagoló alá egy minimum 0,5 liter kapacitású, üres edényt (7. ábra) és nyomja meg az „Igen” gombot a szűrő aktiválásához;
25. A készülék forró vizet adagol és automatikusan félbeszakad.
26. Ekkor a szűrő aktív, és megkezdheti a készülék használatát.
27. Most, hogy minden technikai probléma megoldódott, nyomja meg a „Kezdés” gombot, hogy megismerkedjen a géppel.

Profilok beállítása

28. Válassza ki a készüléket használó személyek számát. Nyomjon „Tovább”-t.
29. A gép minden felhasználó számára automatikusan létrehoz egy profilt: a profil személyre szabásához nyomjon  (nyomja meg a „Változtat” vagy „Egysz. profil” gombot). A kívánt módosítások elvégzése után, nyomjon „Ment”-t.
30. Nyomjon „Tovább”-t.
31. Nyomjon „Kezdés”-t a bevezető videó elindításához.
32. A videó végén egy QR-kód jelenik meg, amelyet be kell olvasni a kézikönyvek/támogatás eléréséhez. Nyomjon „Tovább”-t.
33. Nyomjon „Kezdés”-t : a gép használatra készen áll.

Megjegyzés:

Az első használat során legalább 4-5 cappuccino adagolására van szükség, mielőtt a készülék elfogadható kávét készítené.

4. A KÉSZÜLÉK BEKAPCSOLÁSA

Megjegyzés:

- Minden bekapcsolás előtt a készülék automatikusan elvégez egy előmelegítő és egy öblítő ciklust, amelyet nem lehet félbeszakítani. A készülék csak ezen ciklus elvégzését követően áll használatra készen.
1. A készülék bekapcsolásához nyomjon  (B1)(13. ábr.): a készülék bekapcsol;

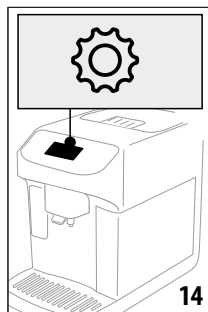
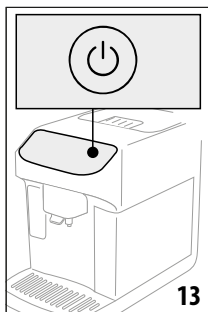

2. A melegítés befejezése után egy öblítési fázis kezdődik a kávéadagolóból (A16) távozó forró víz felhasználásával; így a kazán felmelegítésén túl a készülék forró vizet juttat a belső csővezetékbe, hogy azok is átmelegedjenek.

5. A KÉSZÜLÉK KIKAPCSOLÁSA

Amennyiben a használat során a készülék kávéfőzött, a készülék minden kikapcsoláskor elvégez egy automatikus öblítő programot.

1. A készülék kikapcsolásához nyomjon  (B1) (13. ábr.).
2. Ha be van állítva, a készülék elvégzi a kávéadagoló öblítését (A16) forró vízzel, majd kikapcsol (stand-by).

5.1 Hosszabb időre történő kikapcsolás:

Ha a készüléket hosszabb ideig nem használják (pl. nyaralás előtt):

1. kapcsolják ki a készüléket a  (B1) megnyomásával (13. ábr.).
2. ürítse ki és tisztítsa meg a zacstartót (A10) és a vıztartályt (A9);
3. húzza ki a villásdugót (A7) a hálózati csatlakozóból. (Figyelem! Soha ne húzza ki a villásdugót, amikor a készülék be van kapcsolva)

Megjegyzés:

A gép újbóli bekapcsolásakor töltsse fel a vıztartályt, az ital adagolása előtt végezzen 3 öblítést a „6.1 Öblítés” bekezdésben leírtak szerint.

6. A MENÜ BEÁLLÍTÁSAI

6.1 Öblítés

Ezzel a funkcióval forró víz folyhat ki a kávéadagolóból (A16) (illetve, ha az csatlakoztatva van, a forró víz adagolóból (D5)) úgy, hogy megtisztítsa és felmelegítse a gép belső rendszerét. Tegyen az adagoló alá egy legalább 200 ml őrartalmú edényt (6. ábra).

A funkció aktiválásához:

1. Nyomja meg a beállítások menüt (C6) (14. ábr.);

2. Jelenítse meg az „Öblítés” menüpontot;
3. Nyomja meg az „Igen” gombot az adagolás indításához: pár másodperc múlva forró víz folyik az adagolóból, amely megtisztítja és felmelegíti a gép belső hidraulikus körét (8. ábra);
4. Az öblítés megszakításához nyomja meg a „Stop” gombot vagy várja meg az automatikus megszakítást.

Megjegyzés:

- Ha a készüléket 3-4 napnál hosszabb ideig nem használja, a készülék újbóli bekapcsoláskor végezzen 2-3 öblítést a használat megkezdése előtt;
- Teljesen természetes, hogy ezen funkció elvégzését követően víz marad a zacstartóban (A10).

6.2 Vízköoldás

A vízköoldással kapcsolatos utasításokért olvassa el a „14. Vízköoldás” fejezetet.

6.3 Vízsűrű

A szűrővel kapcsolatos utasításokért (D4) olvassa el a fejezetet „15. Vízlágyító szűrő”.

6.4 Általános

1. Nyomja meg a beállítások menüt (C6) (14. ábr.);
2. Lapozzon az oldalak között, amíg meg nem találja az „Általános” menüpontot;

Ebben a menüpontban egy egyszerű érintéssel az alábbi funkciókat aktiválhatja vagy iktathatja ki:

- „Hangjelzés”: amikor aktív, a gép minden egyes műveletkor hangjelzést bocsát ki.
 - „Energiatakarékosság”: ezzel a funkcióval aktiválhatja vagy iktathatja ki az energiatakarékosság üzemmódot. Amikor a funkció be van kapcsolva, biztosítja az uniós szabályoknak megfelelő alacsony energiafogyasztást. Ha aktív, a kezdőoldalon megjelenik .
3. Nyomja meg az „X” gombot, hogy az újonnan elmentett választásokkal visszatérjen a kezdőoldalra (C).

A képernyőn megjelenik a gép sorozatszámja is, ami hasznos információ abban az esetben, ha a gépet a szakszerviznek pontosan azonosítania kell.

6.5 Automata kikapcsolás

Az automata kikapcsolást be lehet állítani úgy, hogy a készülék 15 perc, 30 perc, 1 vagy 3 óra állás után kapcsoljon ki.

Az automata kikapcsolás programozásához az alábbiak szerint járjon el:

1. Nyomja meg a beállítások menüt (C6) (14. ábr.);
2. Lapozzon az oldalak között, amíg meg nem találja az „Autom kikapcsolás beáll” menüpontot;
3. Válassza ki a kívánt időintervallumot (15, 30 perc vagy 1 vagy 3 óra).
4. Nyomja meg az „X” gombot, hogy az újonnan elmentett választással visszatérjen a kezdőoldalra (C).

6.6 A kávé hőmérséklete

Ha módosítani kívánja a kávé készítéséhez használt víz hőmérsékletét:

1. Nyomja meg a beállítások menüt (C6) (14. ábr.);
2. Lapozzon az oldalak között, amíg el nem éri a „A Kávé hőmérséklete” menüpontot;
3. Nyomja meg a „Beállít” gombot;
4. Válassza ki a felajánlottak közül a kívánt hőmérsékletet;
5. A beállítások menübe visszatéréshez nyomja meg a „<” gombot.

Megjegyzés:

A hőmérséklet-változás hatékonyabb a hosszú italok esetében.

6.7 Támogatás

1. Nyomja meg a beállítások menüt (C6) (14. ábr.);
2. Lapozzon az oldalak között, amíg el nem éri a „Támogatás”-t;
3. Olvassa be a QR-kódot a kézikönyv megtekintéséhez és támogatás igényléséhez;
4. A kezdőoldalra (C) visszatéréshez nyomja meg az „X” gombot.

6.8 A tejes kancsó tisztítása

A gép oktató videót kínál fel a tejes kancsó (E) alapos tisztításához, így biztosítva a Lattecrema rendszer megfelelő, időben tartós működését.

1. Nyomja meg a beállítások menüt (C6) (14. ábr.);
2. Lapozzon az oldalak között, amíg el nem éri a „A tejes kancsó tisztítása” menüpontot;
3. Nyomja meg a „Tovább” vagy a „Vissza” gombot a javasolt sorrend megtekintéséhez;
4. Az utolsó lépésnél nyomja meg a „Befejezés” gombot, hogy visszatérjen a menühöz;
5. A kezdőoldalra (C) visszatéréshez nyomja meg az „X” gombot.

Megjegyzés:

Az eljárás leírása a „Tejes kancsó tisztítása (E)” szakaszban található.

6.9 Statisztikák

Ezzel a funkcióval jeleníthetők meg a gép statisztikai adatai. Megjelenítésükhöz az alábbiak szerint kell eljárni:

1. Nyomja meg a beállítások menüt (C6) (14. ábr.);
2. Lapozzon az oldalak között, amíg el nem éri a „Statisztikák” menüpontot és a legfontosabb statisztikai adatokat: további adatok megtekintéséhez nyomja meg a „Tov. info” gombot;
3. A beállítások menübe visszatéréshez nyomja meg a „<” gombot.
4. A kezdőoldalra (C) visszatéréshez nyomja meg az „X” gombot.

6.10 Nyelvek

Ha módosítani kívánja a kezdőoldal nyelvét, az alábbiak szerint járjon el:

1. Nyomja meg a beállítások menüt (C6) (14. ábr.);
2. Lapozzon az oldalak között, amíg el nem éri a „Nyelvek” menüpontot;
3. Nyomja meg a „Beállít” gombot;
4. Nyomja meg a beállítani kívánt nyelvhez tartozó zászlót (az összes nyelv megtekintéséhez lapozza a képernyőket): a képernyő azonnal frissül a kiválasztott nyelvel;
5. A beállítások menübe visszatéréshez az új, elmentett kiválasztással, nyomja meg a „<” gombot.

6.11 A kávédaráló beállításai

A gép oktatóanyagot kínál az őrlés helyes szabályozásához és a legjobb eredmények eléréséhez:

1. Nyomja meg a beállítások menüt (C6) (14. ábr.);
2. Lapozzon az oldalak között, amíg el nem éri a „A kávédaráló beállításai” menüpontot;
3. Nyomja meg a „Tov. info” gombot, hogy megnézze az őrlés szabályozásával kapcsolatos oktató videót, Nyomja meg az „Tovább” vagy „Vissza” gombot a tanácsok elolvasásához;
4. Az utolsó képernyőn nyomja meg az „Ok” gombot, hogy visszatérjen a beállítások menübe;
5. A kezdőoldalra (C) visszatéréshez nyomja meg az „X” gombot.

Megjegyzés:

- Javasoljuk, hogy csak azután végezzen további módosításokat, ha már legalább 3 kávé lefőzött a fent leírt eljárást követve. Ha a kávéadagolás ismét nem megfelelő, ismételje meg az eljárást.
- A szabályozó gombot (A2) csak akkor forgassa, amikor a kávédaráló működik, a kávéital elkészítésének első szakaszában.

6.12 Vízkeménység

Az első indításkor beállított vízkeménység módosításához az alábbiak szerint kell eljárni:

1. Ismétlje meg a tesztet a „Vízkeménység mérése” bekezdésben leírtak szerint;
2. Nyomja meg a beállítások menüt (C6) (14. ábr.);
3. Lapozzon az oldalak között, amíg el nem éri a „Vízkeménység” menüpontot.
4. Nyomja meg a „Beállít” gombot.
5. A képernyő válassza ki a víz keménységi szintjét a teszt eredménye alapján: az új beállítás mentésre kerül.
6. A beállítások menübe visszatéréshez nyomja meg a „<” gombot;
7. A kezdőoldala (C) visszatéréshez nyomja meg az „X” gombot.

6.13 Víz kiürítése

Ha a gépet hosszabb ideig nem fogja használni, vagy mielőtt márkaszervizbe viszi, célszerű a gép hidr. rendszerének kiürítése, így a víz nem fagy bele a hidr. rendszerbe.

1. Nyomja meg a beállítások menüt (C6) (14. ábr.);
2. Lapozzon az oldalak között, amíg meg nem találja a „Víz kiürítése” menüpontot;
3. Nyomjon „Igen”-t az irányított eljárás indításához;
4. Vegye ki, ürítse ki és helyezze vissza a zacstartót (A10) és a csepptálcát (A14) (15. ábr.), majd nyomja meg a „Tovább” gombot;

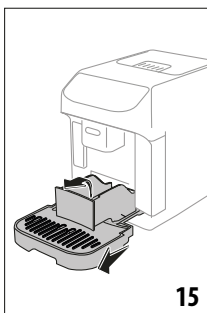

5. Illessze az adagolót (D5) a csatlakozóra (A17) (4. ábr.);
6. Tegyen egy legalább 200ml űrtartalmú edényt az adagoló alá (6. ábra). Nyomja meg a „Tovább” gombot;
7. A készülék öblítést végez az adagolókból távozó forró vízzel;
8. Az öblítés befejezése után vegye ki a vıztartályt (A9) (2. ábr.) és ürítse ki: nyomja meg a „Tovább” gombot;
9. Ha van, vegye ki a vıztartályból a vızlágyító szűrőt (D4) és nyomja meg a „Tovább” gombot;
10. Helyezze vissza a tartályt (üresen) és nyomja meg az „Igen” gombot;

11. Nyomjon „Igen”-t és várjon, amíg a készülék megkezdi az ürítést; (Figyelem: forró víz folyik ki az adagolókból!). A hidraulikus rendszer kiürülésével egyidőben fokozódhat a készülék zajossága: ez a készülék működését kísérő, teljesen normális jelenség.
 12. Az ürítés végén vegye ki, ürítse ki és helyezze vissza a csepptálcát, majd nyomjon „Igen”-t;
 13. Nyomjon „Igen”-t: a készülék kikapcsol (standby).
 14. Csatlakoztassa le a gépet a villamos hálózatról.
- A készülék következő bekapcsolásakor a „3. A készülék első beindítása” fejezetben összefoglalt utasításokat követve járjon el.

6.14 Gyári beállítások

Ezzel a funkcióval a menü beállításait és a mennyiségi beállításokat visszaállíthatja a gyári értékekre (kivéve a nyelvet és a statisztikát, amelyek a beállításnak megfelelőek maradnak).

1. Nyomja meg a beállítások menüt (C6) (14. ábr.);
2. Lapozzon az oldalak között, amíg meg nem találja a „Gyári beállítások” menüpontot;
3. Nyomja meg az „Tov. info” gombot;
4. Válassza ki, hogy mit kíván visszaállítani: a készüléket vagy egy egyéni profilt, majd nyomja meg a „Tovább” gombot;
5. Kövesse a vonatkozó utasításokat, amíg meg nem erősíti a visszaállítást az „Ok” gombbal: a gép visszatér a kezdőlapra (C).

Megjegyzés:

Miután a gépet (nem az egyéni profilt) visszaállította a gyári beállításokra, a készülék felkínálja az első indítási sorrendet a „Proflok beállítása”-tól kezdve.

7. AZ ITALOK KIVÁLASZTÁSA

Készüléke számos különféle ital elkészítését* teszi lehetővé.

(*Típus és szám szerint eltérő italok a modell alapján).

	Melegek	Hidegek
Espresso	✓	✗
2x Espresso	✓	✗
Kávé	✓	✓
Doppio+	✓	✗
Long	✓	✗
Americano	✓	✓
Cappuccino	✓	✗
Latte Macchiato	✓	✗
Caffelatte	✓	✗
		→

	Melegek	Hidegek
Cappuccino Mix	✓	✗
Espresso Macchiato	✓	✗
Flat White	✓	✗
Cappuccino +	✓	✗
Cortado	✓	✗
Tej	✓	✗
Forró víz	✓	✗

A vezérlőpanelről (B) lépjen ahhoz az italtípushoz, amelyet készíteni szeretne (Milk (B3): tej alapú italok; Coffee (B2): kávé alapú italok), szerelje fel a készüléket a készítéshez szükséges tartozékokkal.

8. A KÁVÉ ALAPÚ ITALOK KÉSZÍTÉSE

8.1 A gép előkészítése a kávéitalokhoz

Figyelem!

Ne használjon zöld, karamellizált vagy cukrozott kávészemeket, mert belesüllyedhetnek a kávéadagolóba, és tönkreteszhetik azt.

1. Tegyen 1 vagy 2 csészét a kávéadagoló alá (A16);
2. Engedje le az adagolót úgy, hogy az a lehető legközelebb legyen a csészéhez (16. ábra): ezáltal krémesebb lesz a kávé.

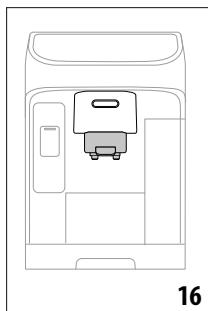

8.2 Közvetlenül választható kávék

1. Nyomja meg közvetlenül a kezdőoldalon (C) a kívánt kávé képét (C7) (pl. Espresso, 17. ábra);



2. **Forró kávé alapú italok:** a készülék elvégzi a készítést.
Hideg kávé alapú italok:

- válassza ki, ha „Iced” (hideg) vagy „Extra iced” (extra hideg) italt szeretne: nyomja meg a „Tovább” gombot;
- az előző kiválasztás alapján a készülék javaslatot tesz a jégkockák mennyiségére, mielőtt elvégezné az adagolást: tegye a pohárba a megjelölt jégkocka mennyiséget (18. ábra): nyomja meg az „Adag” gombot.







- A készülék elvégzi a készítést.
3. A kijelzőn minden egyes fázis megjelenik (örlés, kávé adagolása).
 4. A készítést követően a készülék készen áll az új használatra.

8.3 Személyre szabott kávé alapú italok

Kávé alapú italok személyre szabott paraméterekkel történő készítéséhez az alábbiak szerint járjon el:

1. Nyomja meg a személyre szabó sávot (C8) a kívánt kávéra vonatkozó kép alján (pl. Espresso, 19. ábr.): a képernyőn megjelennek azok a paraméterek, amelyeket az egyéni ízlésnek megfelelően lehet beállítani:



 Hossz	
 Intenzitás	

2. Forró kávé alapú italok: Amikor beállította a paramétereket, nyomja meg az „Adag” gombot: a készülék elvégzi a készítést és a kijelzőn minden egyes fázis megjelenik (őrlés, kávé adagolása);

Hideg kávé alapú italok: Amikor beállította a paramétereket, nyomja meg a „Kezdés” gombot és az alábbiak szerint járjon el:

- Válasszon ki egy „Ice” (hideg) vagy „Extra ice” (extra hideg) italt: nyomja meg a „Tovább” gombot;
- az előző kiválasztás alapján a készülék javaslatot tesz a jégkockák mennyiségére, mielőtt elvégezné az adagolást: tegye a pohárba a megjelölt jégkocka mennyiséget (18. ábra): nyomja meg az „Adag” gombot.
- A készülék elvégzi a készítést és a kijelzőn minden egyes fázis megjelenik (őrlés, kávé adagolása).

3. Az adagolást követően nyomja meg a „Ment” gombot az új beállítások mentéséhez vagy a „Törlés” gombot az előző paraméterek megtartásához.

Megjegyzés:

Az újonnan mentett beállítások CSAK a kiválasztott profil memóriájában lesznek elmentve.

4. A kezdőoldala (C) visszatéréshez várjon néhány másodpercet vagy nyomja meg az „X” gombot.

A készülék készen áll az új használatra.

8.4 Ital készítése őrlt kávéból

Figyelem!

- Kikapcsolt gépbe soha ne öntsön őrlt kávé, mert az szétszóródhat a gép belsejében, bepiszkítva azt. Ez károkat okozhat a készülékben.
- Soha ne tegyen be a gépbe 1 csapott adagoló kanálnyinál több kávé (D2), mert a gép bepiszkolódhat, a tölszér (A3) pedig eltömődhet.

- Amikor előre őrlt kávé használ, egyszerre csak egy csésze kávé főzhető.
 - **Long** kávé készítése: az elkészítés közepén, amikor a készülék kéri, tegyen be egy csapott adagolókanálnyi őrlt kávé és nyomja meg az „Ok” gombot.
 - Őrlt kávéból nem lehet **Doppio+**, **2x Espresso**, **Cappuccino+** italokat készíteni.
1. Nyomja meg a személyre szabó sávot (C8) a kívánt kávéra vonatkozó kép alján (pl. Espresso, 19. ábr.): a képernyőn megjelennek azok a paraméterek, amelyeket az egyéni ízlésnek megfelelően lehet beállítani;
 2. Válassza ki a hosszt és az őrlt kávé  ;
 3. Nyomja meg az „Adag” gombot;
 4. Emelje fel az őrlt kávé tölszér fedelét, győződjön meg arról, hogy a tölszér (A3) nem tömődött-e el, majd töltsön be egy csapott adagolókanálnyi (D2) őrlt kávé (20. ábra): nyomja meg az „Ok” gombot az adagoláshoz;

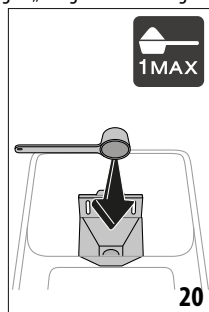

5. A készülék elvégzi az adagolást és a kijelzőn minden egyes fázis megjelenik (víz melegítése, kávé adagolása). A készítést követően a készülék készen áll az új használatra.

8.5 Extra shot (Csak forró italokhoz)

Hogy még több energiád legyen, adj az italodhoz egy másik Espresso (30 cc). Az Extra shot opciót az alábbi italokhoz* lehet használni:

(*Az italok a modell típusától és számától függően eltérőek).

Espresso	✓
Espresso	✓
Espresso Macchiato	✓
Long	✓
Kávé	✓
Doppio+	✓
Americano	✓
	➔

Cappuccino	✓
Latte Macchiato	✓
Caffelatte	✓
Cappuccino Mix	✓
Cortado	✓
Flat White	✓
Cappuccino +	✓

Az alábbiak szerint kell eljárni:

1. Nyomja meg a személyre szabó sávot (C8) a kívánt kávéra vonatkozó kép alján (pl. Espresso, 19. ábr.).
2. Nyomja meg az „Extra shot” gombot, amikor először használja ezt a funkciót, ellenőrizze, hogy a használt csésze elég nagy legyen, majd nyomjon „Ok”-t.
3. Válassza ki a kívánt hosszt és intenzitást. Nyomja meg az „Adag” gombot.
4. Amikor először használja ezt a funkciót, a jóváhagyáshoz meg kell nyomni az „Ok” gombot.
5. A készülék elvégzi a készítést és a kijelzőn minden egyes fázis megjelenik (örlés, kávé adagolása + extra örlés és adagolás).
6. Ennek végén nyomja meg a „Ment” gombot az új beállítások mentéséhez, vagy a „Törlés” gombot az előző paraméterek megtartásához.

A készülék készen áll az új használatra.

Megjegyzés:

- Az újonnan mentett beállítások CSAK a kiválasztott profil memóriájában lesznek elmentve.
- Ha az Extra shot-ot választotta, nem lehet a hosszt beprogramozni vagy örölt kávéét használni.
- Amikor „Extra shot”-t választ, a személyre szabó sávon megjelenik a  szimbólum.
- A funkció kiválasztásának törléséhez ismét nyomja meg az „Extra shot” gombot.

8.6 Kávé alapú italok készítésére vonatkozó általános útmutatások

- Miközben a gép kávéét készíti, bármely pillanatban meg lehet állítani a kávé kifolyását a „Stop” vagy a „Törlés” gomb megnyomásával.
- Az adagolás befejezését követően, ha növelni kívánja a csészében levő kávé mennyiségét, elég, ha megnyomja az „Extra” gombot: miután elérte a kívánt mennyiséget, nyomja meg a „Stop” vagy „Törlés” gombot.
- A használat során a kijelzőn feltűnik néhány üzenet („Tölts fel a tartályt friss vízzel, a MAX szintig” stb.) melyek jelentése a „17. A kijelzőn megjelenített üzenetek” fejezetben található.

- Ha a kávé cseppekben folyik, vagy túl testes és nem krémes, vagy túl hideg, lásd az örlés szabályozásával kapcsolatos oktatóanyagot (lásd a „6.11 A kávédaráló beállításai” bekezdést) és a „18. A problémák megoldása” fejezetet.
- Ha az „Energiatakarékoság” funkció aktív, az első kávé elkészítése előtt lehet, hogy várni kell néhány másodpercet.

8.7 Tanácsok melegebb kávé főzéséhez

Melegebb kávé készítéséhez a következőket javasolt tenni:

- a kávé adagolása előtt végezzon egy öblítést („6.1 Öblítés” bek. a beállítások menüben);
- forró vízzel melegítse fel a csészéket (használja a forró víz funkciót, lásd a „10. Forró víz készítése” fejezetet);
- Növelje a kávé hőmérsékletét („6.6 A kávé hőmérséklete” bek. a beállítások menüben).

9. TEJES ITALOK ELKÉSZÍTÉSE

9.1 Tejes kancsó (E) készítése

Megjegyzés:

Ahhoz, hogy ne kevésbé habos tejet kapjon, illetve hogy ne legyenek benne nagy buborékok, mindig az alábbi bekezdésekben leírtak szerint tisztítsa meg a tejes kancsót: „9.6 A tejes kancsó tisztítása minden használat után” és „13.11 Tejes kancsó tisztítása (E)”.

9.2 Milyen tejet használjon?

A tejhab minősége az alábbiak függvényében változhat:

- a tej vagy a növényi ital hőmérséklete (a legjobb eredményekért használjon mindig hűtőhideg, 5 °C hőmérsékletű tejet vagy növényi italt);
- a tej vagy növényi ital típusa;
- használt márka;
- összetevők és tápérték.

	
Tehéntej	
Zsíros (zsírok >3,5%)	✓
Félzsíros (zsírok 1,5 és 1,8% között)	
Zsírmentes (zsírok <0,5%)	
Növényi italok	
Szója	✓
Mandula	✓
Zab	✓

9.3 Töltse fel és akassza be a tejes kancsót

1. Emelje fel a fedelet (E1) (21. ábr.);

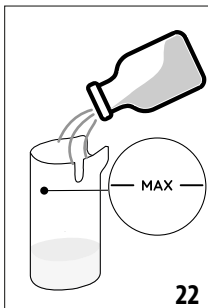
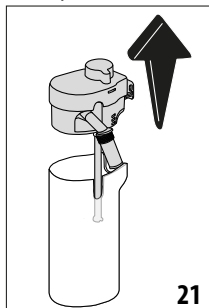

2. Töltse fel a tejtartályt (E2) megfelelő mennyiségű tejjel, közben ne lépje túl a tartályon látható MAX szintet (22. ábr.);
3. Győződjön meg arról, hogy a tejfelszívó cső (E7) vagy megfelelően be van-e illesztve a tejes kancsó fedelének alján lévő helyére (23. ábra);

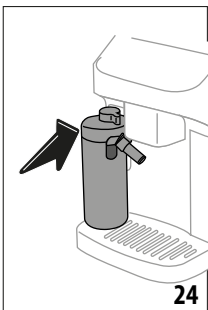
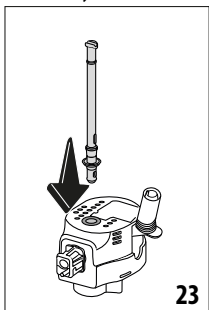

4. Tegye vissza a fedelet a tejtartályra;
5. Engedje le a zárólapot és ütközésig nyomva a kancsót, akassza a csatlakozóra (A17) (24. ábr.): a készülék hangjelzést bocsát ki (ha a funkció aktív);
6. Tegyen egy megfelelő nagyságú csészét a kávé adagoló (A16) csőrei és a tejadagoló (E5) alá. Csak a tejadagolót lehet meghosszabbítani a hosszabbító segítségével (E6);
7. Válassza ki a kívánt italt az alábbi szakaszokban leírtak szerint.



Megjegyzés:

Ha az „Energiaakarékosság” üzemmód aktív (lásd „6.4 Általános” bekezdés), az ital adagolása néhány másodpercnyi várakozást vehet igénybe.

9.4 A tejhab mennyiségének a beállítása

A tejhab szabályozó gomb (E3) elforgatásával választható ki a tejes ital elkészítése során adagolandó tejhab mennyisége.

A gomb helyzete	Javaslat...
-----------------	-------------

 Finom	<ul style="list-style-type: none"> • Caffelatte • Forró tej (nem habos)
 Krémes	<ul style="list-style-type: none"> • Latte Macchiato • Flat White • Cortado
 Sűrű	<ul style="list-style-type: none"> • Cappuccino • Cappuccino Mix • Espresso Macchiato • Cappuccino + • Forró tej (habos)

9.5 A tejes italok elkészítése

Nyomja meg közvetlenül a kezdőoldalon (C) a kívánt italra vonatkozó képet (C7).

A kávé alapú italokhoz hasonlóan személyre szabott italt lehet kapni, ha a személyre szabó sávot megnyomja (C8) a kezdőoldalon lévő kép alján.

9.6 A tejes kancsó tisztítása minden használat után

Minden tejes ital adagolása után el kell végeznie a gép CLEAN funkcióját a tejes kancsó fedél tisztításához (E1). A tisztítás megkezdéséhez az alábbiak szerint járjon el:

1. Hagyja a tejes kancsót a gépben (nem kell kiürítenie a tejtartályt);
2. Tegyen egy csészét vagy egyéb edényt a tejadagoló alá (E5) (25. ábra);

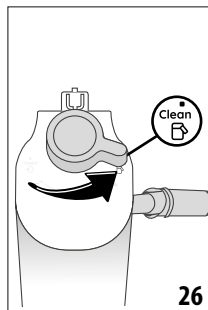
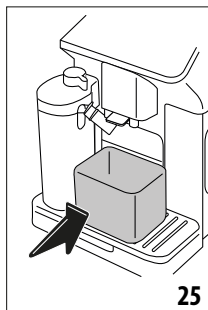

3. Forgassa a hab szabályozó/tisztítás gombot (E3) „Clean” állásba (26. ábra): a tejadagolóból forró víz és gőz távozik. A tisztítás automatikusan leáll;
4. Állítsa vissza a szabályozó gombot a kívánt tejhab mennyiségére;

Ha egymás után több italt kell főznie:

- A későbbi készítek folytatásához, amikor megjelenik a kancsó tisztítására figyelmeztető üzenet (állítsa gombot „Clean”-re), nyomja meg a „Törlés” gombot. Az utolsó elkészítés után tisztítsa meg a tejes kancsót.

Az elkészítések után a tejes kancsó üres vagy a tej nem elegendő a többi recepthez

- Miután megtisztította a tejes kancsót (állítsa a gombot „Törlés”-re), szerelje le a tejes kancsót és tisztítsa meg az összes alkatrészt a „13.11 Tejes kancsó tisztítása (E)” bekezdésben leírtakat követve

Az elkészítés végén még mindig van elég tej a tartályban a többi recepthez

- Miután elvégezte a tejes kancsó tisztítását (állítsa a gombot „Clean”-re), vegye ki a tejes kancsót és helyezze azonnal a hűtőszekrénybe. A Lattecrema Hot  tejes kancsót maximum két (2) napig lehet a hűtőszekrényben tárolni: ezt követően el kell végezni az alkatrészek tisztítását a „13.11 Tejes kancsó tisztítása (E)” bekezdésben leírtak szerint.

Figyelem:

Ha a tejes kancsót **30 percnél** hosszabb ideig nem tette hűtőszekrénybe, szedje szét és tisztítsa meg az összes alkatrészt a bekezdésben leírt módon „13.11 Tejes kancsó tisztítása (E)”.

Általános megjegyzések a tejes italok elkészítése után:

- Ha a tisztítást nem végzi el, a  szimbólum jelenik meg a kezdőoldalon, emlékeztetve arra, hogy a tejes kancsót meg kell tisztítani.
- Néhány esetben a tisztítás elvégzéséhez meg kell várnia, hogy a készülék felmelegedjen.
- A megfelelő tisztításhoz várja meg a CLEAN funkció végét. A funkció automatikus. Menet közben ne állítsa le.

10. FORRÓ VÍZ KÉSZÍTÉSE

1. Illessze a forró víz adagolót (D5) a készülékre (4. ábr.);
2. Tegyen az adagoló alá egy csészét;

Közvetlen kiválasztás:

3. Nyomja meg közvetlenül a kezdőoldalon (C) a forró vízre vonatkozó képet : az adagolás megkezdődik és automatikusan leáll.

A hossz személyre szabása:



3. Nyomja meg a személyre szabó sávot (C8) a forró vízre vonatkozó kép alján: a képernyőn megjelenik a kiválasztandó hosszúság;
4. Nyomja meg az „Adag” gombot: megkezdődik az adagolás és automatikusan leáll.

Megjegyzés:



- Az adagolás kézzel történő megszakításához nyomja meg a „Stop” vagy a „Törés” gombot.
- Amint automatikusan megszakad, az „Extra” gomb megnyomásával fokozni lehet az adagolást.

11. „MY” funkció (csak meleg italok)

A „my” funkció lehetővé teszi a kívánt forró ital készítéséhez szükséges hozzávalók mennyiségének kiválasztását.

1. Győződjön meg arról, hogy az a profil (C7), amelyikhez az italt szeretné testre szabni, aktív legyen;
2. Nyomja meg a személyre szabó sávot (C8) a kívánt italra vonatkozó kép alján;
3. Nyomjon  ;
4. Nyomja meg a „Kezdés” gombot és kövesse az irányított eljárást;
5. Ha az italhoz szükséges, válassza ki a kívánt intenzitást és nyomja meg a „Tovább” gombot;
6. Ellenőrizze, hogy a kávéadagoló alá helyezett csésze (A16) megfelelő méretű legyen és nyomja meg az „Adag” gombot az adagolás indításához;
7. Az adagolás előrehaladtával feltöltődik az egyik előrehaladást jelző sáv. Amikor eléri a beállított minimális mennyiséget, a „Stop” gomb aktiválódik. A „” szimbólum a gyári beállítást jelzi.
8. Nyomja meg a „Stop” gombot, amikor a csészében eléri a kívánt mennyiséget.
9. Ha a csészében látható eredmény megegyezik azzal, amit szeretne, nyomja meg a „Mentés” gombot, hogy az új mennyiséget elmentse a kiválasztott profilba, vagy a „Törés” gombot, hogy a korábbi paramétereket megtartsa.
10. A kezdőoldalra visszatéréshez nyomja meg az „X” gombot.

Megjegyzés:

- Az újonnan mentett beállítások CSAK a kiválasztott profil memóriájában lesznek elmentve.
- Egyetlen italt személyre szabva automatikusan személyre szabja a hozzátartozó dupla italt is Is a gép megjeleníti a "Mentett értékek dupla és szimla recepten" üzenet;
- Bármikor ki lehet lépni a programozásból az „X” gomb megnyomásával: az értékek nem kerülnek mentésre.
- A funkció kiiktatásához és az ital más paraméterekkel történő elkészítéséhez nyomja meg az italra vonatkozó személyre szabó sávot: a képernyőn nyomjon  a funkció kiiktatásához () és a gyári beállításokra való visszatéréshez.
- A my ital újbóli beállításához vissza kell állítani a gyári beállításokat: nyomja meg az italra vonatkozó személyre szabó sávot és ellenőrizze, hogy a funkció engedélyezve van (). Nyomja meg a „Reset” (visszaállítás) gombot, hogy az italt visszaállítsa a gyári beállításokra. Majd végezze el az ital újbóli beállítását.

Ital mennyiségek táblázata		
Italok	Standard mennyiségek	Beállítható mennyiség
Espresso	40 ml	20-180 ml
2X Espresso	40 ml + 40 ml	20-180 ml + 20-180 ml
Kávé	180 ml	100-240 ml
Long	160 ml	115-250 ml
Doppio+	120 ml	80-180 ml
Americano	150 ml	70-480 ml
Forró víz	250 ml	20-420 ml

12. VÁLASSZA KI A SAJÁT PROFILJÁT

Elmenthető a különböző profilok, melyek mindegyike különböző ikonokkal jelölt.

Az italok testreszabása minden profilban tárolódik, és az összes ital megjelenítési sorrendje a kiválasztási gyakoriságon alapul.

A profil kiválasztásához kövesse az alábbiakat:

1. Nyomja meg a kezdőoldalon (C) az éppen használatos profilt (C1): megjelenik a választható profilok listája;
2. Ezt követően válassza ki a kívánt profilt.

Új profil hozzáadásához:

1. Nyomja meg a kezdőoldalon (C) az éppen használatos profilt (C7): megjelenik a választható profilok listája;
2. Nyomja meg a „+Hozzáad” gombot és hozzon létre egy új profilt
3. Nyomja meg a „Változtat” gombot, hogy megváltoztassa a profil képét és színét.;
4. A profil átnevezéséhez nyomja meg a profil alján lévő nevet: megnyílik a billentyűzet. Írja be az új nevet és nyomjon Ok-t.
5. Nyomjon „Ment”.
6. Az új profil elkészült. A kezdőoldalra visszatéréshez nyomja meg az „X” gombot.

A meglévő profil módosításához:

1. Nyomja meg a kezdőoldalon (C) az éppen használatos profilt (C1): megjelenik a választható profilok listája;
2. Nyomjon  a módosítani kívánt profilon.
3. Nyomja meg a „Változtat” gombot, hogy megváltoztassa a profil képét és színét;
4. A profil átnevezéséhez nyomja meg a profil alján lévő nevet: megnyílik a billentyűzet. Írja be az új nevet és nyomjon Ok-t.
5. A kívánt módosítások elvégzése után, nyomjon „Ment”-t.

Egy meglévő profil törléséhez:

1. Nyomja meg a kezdőoldalon (C) az éppen használatos profilt (C1): megjelenik a választható profilok listája;
2. Nyomjon  azon a profilon, amelyiket törölni szeretné
3. Nyomja meg a „Törlés” gombot.
4. Hagyja jóvá a műveletet az „Igen” gomb megnyomásával.
5. A kezdőoldalra visszatéréshez nyomja meg az „X” gombot.

Megjegyzés:

A választást követően az ital beállítások között található sávok színe megegyezik a profil színével.

13. TISZTÍTÁS

13.1 A készülék tisztítása

A készülék alábbi részeit rendszeresen kell tisztítani:

- a gép belső hidr. rendszere;
- zacstartó (A10);
- csepptálca (A14) és csepptálca rács (A12);
- a készülék belsejét
- víztartály (A9);
- örlött kávé betöltésére szolgáló tölcser (A3);
- a kávéadagoló (A16);
- a kivehető kávéfőző egység (A6) elérhető, miután kinyitotta a szervizfedelelet (A5);
- vezérlőpult (B);
- tejes kancsó (E).

Figyelem!

- A készülék tisztításához ne használjon oldószereket, súrolószereket vagy alkoholt. A szuperautomata De'Longhi készülékek tisztításához nincs szükség vegyszerek használatára.
- A kávézacc vagy egyéb lerakódások eltávolításakor nem szabad fémtárgyakat használni, mert ezek megkarcolhatják a gép fém- vagy műanyag felületeit.

mosogatógépben moshatók	csak kézi mosás
	
csepptálca rács (A12)	csepptálca (A14)
tejes kancsó (E)	zacstartó (A10)
	csészetartó tálca (A11)
	víztartály (A9)
	kihúzható kávéfőző egység (A6)

13.2 A készülék belső hidr. rendszerének tisztítása

Ha a készüléket 3-4 napnál hosszabb ideig nem használja, élénken javasoljuk, hogy az újbóli használat előtt, ürítse ki a víztartályt (A9) és töltsse fel friss ivóvízzel; majd kapcsolja be a készüléket és végezzen 2/3 öblítést az „Öblítés” funkció kiválasztásával („6.1 Öblítés” bek.).

Megjegyzés:

Teljesen természetes, hogy a tisztítás elvégzése után víz marad a zacstartóban (A10).

13.3 A zacstartó tisztítása

Amikor a készülék igényli, ki kell üríteni és meg kell tisztítani. Amíg meg nem tisztítja a zacstartót, (A10) addig a készülék nem kezdi meg a kávé készítését. A készülék jelzi, hogy ki kell üríteni a zacstartót akkor is, ha nincs tele, amennyiben 72 óra telt el az első kávé lefőzése óta (ahhoz, hogy a 72 óra számláló pontos legyen, a készülék nem csatlakozhat le a tápellátásról).

Figyelem! Forrázás veszélye

Ha egymás után több tejes italt készít, a fém csészetartó (A11) felforrósodik. Várja meg, hogy kihűljön mielőtt hozzáérne, és akkor is csak az első részénél fogja meg.

A tisztítás elvégzéséhez (bekapcsolt készülék mellett):

1. Húzza ki a csepptálcát (A14) és a zacstartót (A10) (27. ábra);

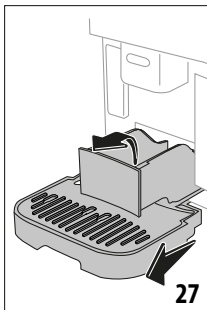

2. Ürítse ki és alaposan tisztítsa meg a csepptálcát és a zacstartót, ügyelve arra, hogy egy ecset segítségével eltávolítsa az alsó részen lerakódott maradványokat.
3. Tegye vissza a cseppgyűjtő tálcát, a rácsot (A12) és a zacstartót.

Figyelem!

- Amikor kiveszi a csepptálcát, a zacstartót is ki kell üríteni, még akkor is, ha nincs teljesen tele. Ha ezt elmulasztja, előfordulhat, hogy a következő kávé elkészítésénél a tartály a tervezettnél jobban megtelik, és a készülék eltömődik.

13.4 A csepptálca és a csepptálca rács tisztítása

Figyelem!

A csepptálcában (A14) van egy úszó (A13) (piros színű), amely a víz szintjét jelzi (28. ábra).

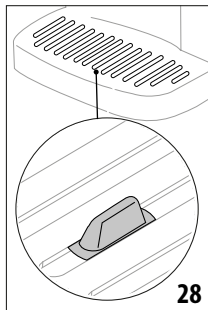

Még mielőtt ez a jelző előbukkanna a csészetartó felületből (A11), ki kell üríteni a tálcát és meg kell tisztítani, ellenkező esetben a víz túlfolyik a peremen és kárt okoz a gépben, a tartófelületben vagy a környező területen. A csepptálca eltávolításához a következőképpen járjon el:

1. Vegye ki a csepptálcát a ráccsal együtt, (A12) a tálcát és a zacstartót (A10) (27. ábr.);
2. Ellenőrizze a piros színű kondenzvíz gyűjtő tálcát (A15) és ha tele van, ürítse ki;
3. Távolítsa el a csészetartó tálcát és a csepptálca rácsot, majd ürítse ki a csepptálcát és a zacstartót, majd mossa el az összes alkatrészt;
4. Helyezze vissza a gépbe a csepptálcát a ráccsal, a tálcát és a zacstartót.

Figyelem!

Amikor kiveszi a csepptálcát, a zacstartót is ki kell üríteni, még akkor is, ha nincs teljesen tele. Ha ezt elmulasztja, előfordulhat, hogy a következő kávé elkészítésénél a tartály a tervezettnél jobban megtelik, és a készülék eltömődik.

13.5 A készülék belsejének tisztítása

Áramütés veszélye!

A belső részek tisztítása előtt a gépet kik kell kapcsolni (lásd „5. A készülék kikapcsolása”) és le kell választani az elektromos hálózatról. Soha ne merítse a készüléket vízbe.

1. Rendszeresen (kb. havonta egyszer) ellenőrizze, hogy a gép belseje nem piszkos (akkor lehet hozzáférni, ha a csepptálca (A14) ki van húzva. Amennyiben szükséges, a készüléket tartozó ecsettel és egy szivaccsal meg kell tisztítani.
2. Szívja el a maradványokat egy kézi porszívóval (29. ábr.).

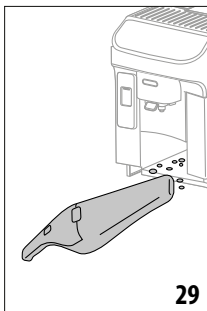

13.6 A víztartály tisztítása

Időszakosan (havonta kb. egy alkalommal), és minden vízlágyító szűrő csere alkalmával (D4) tisztítsa meg a víztartályt (A9).

1. Vegye ki a víztartályt (2. ábra), vegye ki a vízlágyító szűrőt (ha van), és öblítse ki folyó vízzel;
2. Űrítse ki a víztartályt és meleg vízzel (kb. 40°C) tisztítsa meg, szükség esetén vegyen igénybe egy tiszta puha rongyot. Alaposan öblítse ki csapvízzel.
3. Ha előzetesen kivették a szűrőt, helyezték vissza (30. ábra), töltsék fel a tartályt friss vízzel a MAX szintig (3. ábra) és tegyék vissza;

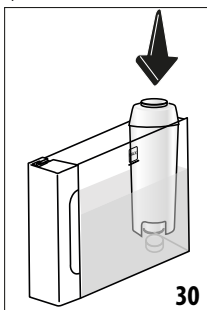

4. (Csak akkor, ha be van illesztve a vízlágyító szűrő): adagoljon 100ml forró vizet a szűrő újra aktiválásához.

Megjegyzés:

A 3 napnál hosszabb inaktivitás esetén azt javasoljuk, hogy a fentiek szerint végezze el a tartály tisztítását.

13.7 Az előre örlött kávé betöltésére szolgáló tölcser tisztítása

Pendszeresen (kb. havonta egyszer) tisztítsa meg az örlött kávé betöltésére szolgáló tölcser (A3). Az alábbiak szerint járjon el:

1. Kapcsolja ki a gépet (lásd a „5. A készülék kikapcsolása” fejezetet);
2. Nyissa ki a tölcser paneljét;
3. Tisztítsa meg a tölcser egy ecsettel;
4. Csuksa be a zárólapot.

Figyelem!

A tisztítás után ügyeljen arra, hogy ne hagyjon tartozékokat a tölcserben: a tölcser belsejében lévő idegen testek a működés közben károkat okozhatnak a gépben.

13.8 A kávéadagoló csőrök tisztítása

1. Rendszeresen tisztítsa meg a kávéadagolót ((A16) egy szivaccsal vagy törőlkendővel (31. ábra);
2. Ellenőrizze, hogy a kávé adagoló furatai ne legyenek eltömődve. Szükség esetén egy fogvájó segítségével távolítsa el a kávé maradványokat (32. ábra).

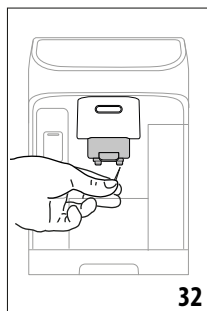

13.9 A kihúzható kávéfőző egység tisztítása

A kávéfőző egységet (A6) havonta legalább egyszer tisztítsa meg.

Figyelem!

A kávéfőző egységet nem lehet kivenni, amikor a készülék be van kapcsolva.

1. Ellenőrizni kell, hogy a gép a megfelelő módon végezte a kikapcsolást (lásd a „5. A készülék kikapcsolása” szakaszt);
2. Vegye ki a víztartályt (A9) (2. ábra);
3. Nyissa ki a (A5) (33. ábra) jobb oldalon található kávéfőző egység zárólapját;

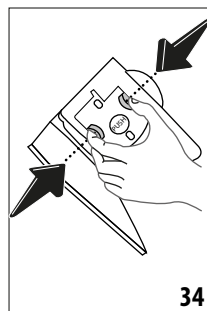
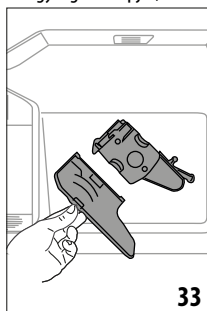

4. Nyomja be egyszerre a két színes kioldó gombot, és ezzel egyidejűleg húzza a kávéfőző egységet kifelé (34. ábr.);
5. Merítse a kávéfőző egységet vízbe kb. 5 percre, majd öblítse el folyóvíz alatt;

Figyelem!

CSAK VÍZZEL ÖBLÍTSE LE

NE HASZNÁLJON TISZTÍTÓSZERT VAGY MOSOGATÓGÉPET

6. A kávéfőző egység tisztításához ne használjon tisztítószert, mert károsíthatja azt.
7. Egy ecset segítségével távolítsa el a kávéfőző egységen lévő esetleges kávémaradványokat, melyek a zárólapon keresztül láthatók (A5);
8. Tisztítás után tegye vissza a kávéfőző egységet az alátétbe illesztve; majd nyomja meg a PUSH feliratot, amíg a beakadást jelző kattanó hangot nem hall;

Megjegyzés:

Ha a kávéfőző egységet nehéz beilleszteni, a két kar megnyomásával megfelelő méretűre kell állítani (a beillesztés előtt) (35. ábra).

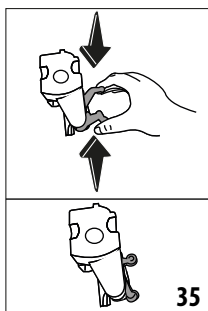

9. Miután a szűrőt behelyezte, ellenőrizze, hogy a színes gombok kiugrottak-e;
10. Zárja vissza a kávéfőző egység zárólapját;
11. Tegye vissza a víztartályt.

13.10 A vezérlőpanel (B) tisztítása

1. Kapcsolja ki a készüléket a  (B1) gomb megnyomásával;
2. Egy puha, nem dörzsölő ronggyal törölje át;
3. Kitartóan próbálja eltüntetni az ellenállóbb ujjlenyomatokat, de soha ne vigye túlzásba.

13.11 Tejes kancsó tisztítása (E)

Ez a művelet tartósan optimális eredményt biztosít. Az alábbiak szerint járjon el:

1. Húzza ki a tejes kancsó fedelét (E1) (21. ábra);
2. Húzza ki a tejadagolót (E5), a tejadagoló hosszabbítóját (E6) és a tejfelszívó csövet (E7) (36. ábr.);

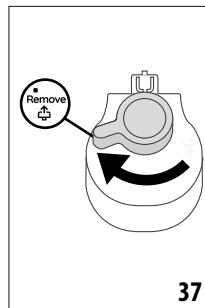
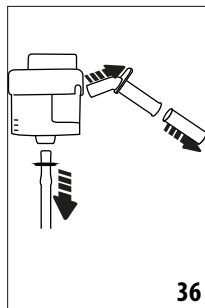

3. Forgassa el a tejhab szabályozó gombot az óramutató járásával egyező irányba (E3) a  állásig (37. ábr.) és húzza ki;
4. A tejes kancsó csatlakozó-illesztőjét forgassa az óramutató járásával ellentétes irányba és húzza ki (E4) (38. ábra).

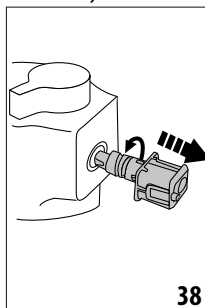

5. Mossa el mosogatógépben (ajánlott) vagy kézzel, az alábbiak szerint:
 - **Mosogatógépben:** Alaposan öblítse le az összes alkatrészt forró vízzel (legalább 40°C-os): ezután helyezze őket a mosogatógép felső kosarába, és indítsa el az 50 fokos mosási programot, pl. a standard ECO mosóprogramot.
 - **Kézzel:** Alaposan öblítse le az összes alkatrészt forró vízzel (legalább 40°C-os) a látható tejmaradványok eltávolításához, ügyelve arra, hogy a víz a fedél összes furatán áthaladjon (39. ábra): ezt követően merítse az alkatrészeket (a tejtartályt is beleértve (E2)) legalább 30 percre mosogatószeres forró vízbe (legalább 40°C). Ezután alaposan öblítse le forró csapvíz alatt az összes alkatrészt a fent leírt módon, kézzel dörzsölje őket külön-külön.
6. Különösen ügyeljen arra, hogy a szabályozógomb alatti csatornában és nyílásban (40 ábra) ne maradjon tej: szükség esetén egy fogpiszkálóval kaparja ki;

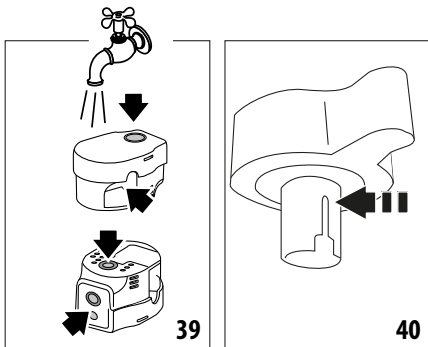

7. Ellenőrizze azt is, hogy a tejfelszívó csövet és a tejadagoló csövet ne tömítse tej maradvány;
8. Az összes alkatrészt törölje szárazra egy tiszta és száraz ronggyal;
9. Szerelje vissza a fedél minden alkatrészét;
10. Akassza vissza a fedelet a tejtartályra.

Megjegyzés:

A gép rendszeres időközönként emlékezteti Önt arra, hogy gondosan meg kell tisztítani a tejes kancsót, megismételve a helyes tisztítási sorrendet.

14. VÍZKŐOLDÁS

Figyelem!

- Használat előtt olvassa el a vízkőoldószer csomagolásán található utasításokat és a címkét.
- Kizárólag De'Longhi vízkőoldó használatát javasoljuk. Nem megfelelő vízkőoldó használata, valamint a nem szabályosan végzett vízkőoldás olyan károkat okozhat, melyek javítása nem tartozik a gyártó által vállalt garancia körébe.
- A vízkőoldó károkat okozhat a kényes felületekben Ha a termék véletlenül kiömlik, azonnal törölje szárazra.

A vízkőoldás elvégzéséhez	
Vízkőoldószer	De'Longhi vízkőoldószer
Edény	Javasolt űrtartalom: 2 l
Idő	~25 perc

Akkor kell vízkőoldást végezni a gépen, amikor a kezdőoldalon (C) megjelenik a vonatkozó üzenet: ha azonnal kívánja elvégezni a vízkőoldást, nyomja meg a „Igen” és kövesse a műveleteket a (4) ponttól.

Ha a vízkőoldást szeretné egy későbbi időpontra halasztani, nyomja meg a „Törlés” gombot: a kezdőoldalon megjelenő szimbólum (C3) arra emlékeztet, hogy a készüléken vízkőoldást kell végezni. (Az üzenet minden egyes bekapcsoláskor megjelenik). A vízkőoldó menübe lépéshez:

1. A kezdőoldalon nyomja meg a beállítások menü ikonját (C6);

2. Lapozzon a menü oldalai között, amíg meg nem találja a „Vízkezelés” menüpontot;
3. Nyomjon „Igen”-t, hogy belépjen az irányított vízkőoldó eljárásba (vagy bővebb információért „Tov. info”);
4. Tegye be a vízadagolót (D5) (4. ábra);
5. Vegye ki és ürítse ki a csepptálcát (A14) és a zacstartót (A10) (24. ábr.): majd helyezze vissza mindkettőt és nyomja meg a „Tovább” gombot;
6. Vegye ki a víztartályt (A9), emelje fel a fedelet (A8), vegye ki a szűrőt (ha be van helyezve) (D4) és nyomja meg a „Tovább” gombot;
7. Teljesen ürítse ki a tartályt és nyomja meg a „Tovább” gombot;
8. Öntsön a víztartályba vízkőoldót a tartály belső oldalára vésett A szintig (ez egy 100 ml-es csomagolásnak felel meg); majd adjon hozzá vizet (egy litert) a B szint eléréséig (41. ábra). Tegye vissza a víztartályt (a fedéllel) és nyomja meg a „Kezds” gombot;

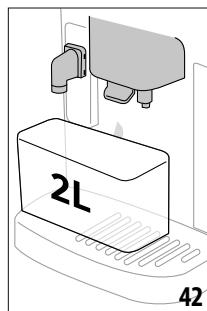
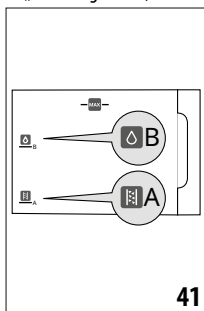

9. Tegyen az adagoló alá egy legalább 2 liter űrtartalmú üres edényt (42. ábra). Nyomja meg a „Befejezés” gombot a folyamat indításához.

Figyelem! Forrázás veszélye

Az adagolókból sav tartalmú forró víz távozik. Ügyeljen arra, hogy ne érintkezzen az oldattal.

10. Ikezetét veszi a vízkőoldó program és a vízkőoldó oldat mind a forró víz adagolón, mind a kávéadagolón keresztül távozik, automatikusan, meghatározott időközönként egy sor öblítést végezve a gép belsejében lévő vízkő maradványok eltávolításához;

Kb. 15 perc után a készülék megszakítja a vízkőoldást;

11. A készülék ezután készen áll arra, hogy friss vízzel elvégezze az öblítést. Ürítse ki a vízkőoldó oldat felfogásához használt tartályt és vegye ki a víztartályt, folyóvíz alatt öblítse ki, tölts fel a MAX. szintig friss vízzel és tegye vissza a gépbe (43. ábra). Nyomja meg a „Tovább” gombot;

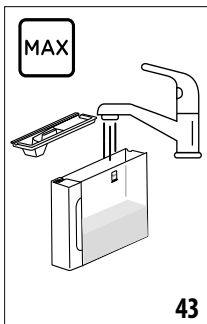

12. Tegye vissza üresen a vízköoldó oldat összegyűjtéséhez használt tartályt az adagolók alá és nyomja meg az „Igen” gombot az öblítési folyamat indításához;
13. Forró víz ürül mind a forró víz adagolóból, mind a kávé adagolóból;
14. Amikor elfogy a tartályban lévő víz, ürítse ki az öblítővíz összegyűjtéséhez használt tartályt;
15. Vegye ki a víztartályt és tegye vissza a vízlágyító szűrőt, ha előzőleg kivette. A folytatáshoz nyomja meg a „Tovább” gombot;
16. Töltse fel a tartályt friss vízzel a MAX szintig, tegye vissza a gépbe és a folytatáshoz nyomja meg az „Igen” gombot;
17. Tegye vissza üresen a vízköoldó oldat összegyűjtéséhez használt tartályt az adagolók alá és nyomja meg az „Igen” gombot egy másik öblítési ciklus indításához;
18. Amikor elfogy a tartályban lévő víz, ürítse ki az öblítővíz összegyűjtéséhez használt tartályt, vegye ki, ürítse ki és tegye vissza a csepptálcát (A14) és a zacstartót, (A10) és nyomja meg a „Tovább” gombot;
19. Vegye ki a víztartályt, töltse fel a max szintig és tegye vissza a készülékbe;
20. A vízköoldás folyamata ezzel véget ért: nyomja meg az „Ok” gombot. A készülék egy gyors felmelegítést végez, melynek befejeztével visszatér a kezdőlapra.

Megjegyzés:

- Ha a vízköoldási ciklus nem fejeződik be megfelelően (pl. áramszünet miatt), a készülék kéri, hogy ismételjék meg a teljes eljárást.
- Teljesen természetes, hogy a vízköoldást követően víz marad a zacstartóban (A10).
- A készülék harmadik öblítést is igényel abban az esetben, ha a víztartály nincs a MAX szintig feltöltve: ez garantálja, hogy ne legyen vízköoldó folyadék a készülék hidr. rendszerében. Mielőtt elindítaná az öblítést, ürítse ki a csepptálcát.

15. VÍZLÁGYÍTÓ SZÜRŐ

15.1 A szűrő behelyezése

A szűrő behelyezéséhez az alábbiak szerint kell eljárni:

1. Nyomja meg a beállítások menüt (C6);
2. Lapozzon az oldalak között, amíg el nem éri a "Vízszűrő"-t;
3. Nyomjon „Igen”-t, hogy belépjen az irányított eljárásba
4. Folytassa a „Vízlágyító szűrő telepítése” fejezet „Vízlágyító szűrő telepítése” bekezdésének (18) pontjától.

Megjegyzés:

A kávéfőzőgép átlagos használata mellett a szűrő élettartama két hónap, ha azonban a készüléket nem használja, de a szűrő telepítve marad, a szűrő élettartama legfeljebb 3 hét.

15.2 A szűrő cseréje vagy eltávolítása

Cserélje ki a szűrőt (D4) amikor a kezdőoldalon (C) megjelenik az erre vonatkozó üzenet: ha szeretné azonnal elvégezni a cserét, nyomjon „Igen”-t és kövesse a műveleteket a (18) ponttól. Ha más időpontban kívánja elvégezni a cserét, nyomja meg a „Törlés” gombot: a kijelzőn a  szimbólum emlékeztet arra, hogy szűrőt kell cserélni.

A cseréhez az alábbiak szerint járjon el:

1. Nyomja meg a beállítások menüt (C6);
2. Lapozzon az oldalak között, amíg el nem éri a „Vízszűrő”-t és nyomja meg az „Tov. info” gombot;
3. Nyomjon „Igen”-t, hogy belépjen az irányított eljárásba;
4. Vegye ki a víztartályt (A9) és az elhasznált szűrőt.
5. A szűrő kivételéhez nyomjon „Ok”-t;
6. Az új szűrő behelyezéséhez nyomjon „Igen”-t. Ehhez kövesse a „Vízlágyító szűrő telepítése” fejezet „Vízlágyító szűrő telepítése” bek. Pontjában felsorolt műveleteket (18).

Megjegyzés:

Amikor letelik a két hónap (lásd a dátum jelzőt), vagy a készülék 3 hétnél hosszabb ideig nem használja, cserélje ki a szűrőt akkor is, ha a gép nem jelzi ezt.

16. MŰSZAKI ADATOK

Feszültség:	220-240V~ 50-60 Hz max. 10 A
Teljesítmény:	1450W
Nyomás:	1,5 MPa (15 bar)
A víztartály kapacitása:	1,9l
Méreték LxPxH:	240x440x360mm
Kábel hossza:	1200 mm
Súly (modelltől függően eltérő):	9,5 kg
Szemes kávé tartó max. befogadó képessége:	250 g

A De'Longhi fenntartja a jogot a műszaki és esztétikai jellemzők bármikor történő megváltoztatására, miközben megőrzi a termékek funkcionalitását és minőségét.

16.1 Az Energiatakarékosságra vonatkozó tanácsok





- Az energiafogyasztás csökkentése érdekében egy vagy több ital kiadása után távolítsa el a tejes kancsókat vagy tartozékokat.
- Az automata kikapcsolást 15 percre állítsa be (lásd a „6.5 Automata kikapcsolás” bekezdést);

- Aktiválja az Energiatakarékosság funkciót (lásd a „6.4 Általános” bekezdést);
- Amikor a készülék igényt tart rá, el kell végezni a vízközdési ciklust és/vagy a vízlágyító szűrő cseréjét.

17. A KIJELEZŐ MEGJELENÍTETT ÜZENETEK

MEGJELENÍTETT ÜZENET	JELENTÉS	MEGOLDÁS
Ideje feltölteni a víztartályt friss vízzel	A víztartályban (A9) nincs elég víz.	Vegye ki a víztartályt és tölts fel friss ivóvízzel a MAX szintig (41. ábra), majd tegye vissza a készülékbe.
Betennéd a víztartályt?	A tartályt (A9) nem megfelelően helyezte be.	Megfelelően helyezze vissza a tartályt, ütközésig nyomva a készülékbe
Ki akarja üríteni a cseptálcát és a zacstartót? Tölts fel a víztartályt friss vízzel	A tartályban lévő víz (A9) nem elegendő és a zacstartó tele van (A10).	Vegye ki a tartályt és tölts fel friss ivóvízzel a MAX szintig (41. ábra), tegye vissza a tartályt a készülékbe. Végezze el a zacstartó tisztítását a „13.3 A zacstartó tisztítása” bekezdésben leírtak szerint.
Be tudod tenni az adagoló egységet?	A tisztítást követően nem tette vissza a kávéfőző egységet (A6).	Tegye be a kávéfőző egységet a bekezdésben leírtak szerint. „13.9 A kihúzható kávéfőző egység tisztítása” bekezdésben leírtak szerint.
Ki kell üríteni a zacstartót és a cseptálcát. Akkor is, ha nincsenek tele, rendszeresen ki kell őket üríteni	A zacstartó (A10) tele van.	Végezze el a tisztítást a „13.3 A zacstartó tisztítása” bekezdésben leírtak szerint.
Helyezze be a zacstartót és a cseptálcát	A zacstartó (A10) és/vagy a cseptálca (A14) nincs megfelelően behelyezve vagy nincsenek jelen.	Tegye be a cseptálcát és a zacstartót ütközésig lenyomva.
Tett hozzá őrölt kávé? Adja most hozzá. Csak egy adagolókanálnyit!	Őrölt kávéval történő készítést választottak, de nem volt elég őrölt kávé behelyezve.	Győződjön meg arról, hogy a tölcser (A3) ne legyen eltömődve, majd tegyen be egy csapott adagolókanálnyit (D2) őrölt kávé és nyomjon "Ok"-t a kijelzőn, a „8.4 Ital készítése őrölt kávéból” bekezdésben leírtak szerint.
Pardon, úgy tűnik, hogy elfogyott a szemes kávé. Utántöltést kell végezni.	Elfogyott a szemes kávé.	Tölts fel a szemes kávé tartót (A4) és nyomja meg a „Befejezés” gombot, kövesse a kijelzőn megjelenő utasításokat a készítés folytatásához.
Helyezze be a vízadagolót	Az adagoló (D5) nincs megfelelően behelyezve vagy nincs jelen.	Tegye be az adagolót ütközésig nyomva (4. ábra): a gép hangjelzést bocsát ki (ha a hangjelzés funkció aktív).
		→

MEGJELENÍTETT ÜZENET	JELENTÉS	MEGOLDÁS
Betudnád helyezni a LatteCrema Hot kancsót?	A tejes kancsó (E) nincs megfelelően behelyezve vagy egyáltalán nincs jelen.	Tegyed be a tejes kancsót ütközésig nyomva: a gép hangjelzést ad (ha a hangjelzés funkció aktív).
Tisztítást végzek. Egy pillanat és ismét Önnel leszek	A készülék szennyeződést érzékel a belsejében.	Várja meg, amíg a készülék ismét használatra készen áll és ismét válasza ki a kívánt italt. Ha a probléma továbbra is fennáll, forduljon Szakszervizhez.
Az új beállítások nincsenek mentve	Az ital testre szabása során (lásd „11. „My” funkció (csak meleg italok)” feje), a készítményt szándékosan félbe szakította „X” megnyomásával vagy riasztás lépett közbe.	A kezdőoldala (C) visszatéréshez és a félbeszakadást okozó riasztás megtekintéséhez nyomja meg az „X” gombot. Kövesse a megjelenített riasztással kapcsolatos utasításokat (lásd a „17. A kijelzőn megjelenített üzenetek” fejezetet)
Sajnálom, nem tudom befejezni az ital elkészítését. Csökkentse az intenzitást és próbálja újra	A kávé túl finomra őrölte, így a kávé csak nagyon lassan vagy egyáltalán nem folyik le.	Nyomja meg az „OK” gombot a kezdőlapra való visszatéréshez. Válasszon egy könnyebb aromát (lásd „8.3 Személyre szabott kávé alapú italok”) és ismét próbálja meg az ital elkészítését
nem tudom befejezni az ital elkészítését. Állítsa be a kávédarálót, egyszerre 1 pozícióval (+1) növelve az őrlési szintet	A kávé túl finomra őrölte, így a kávé csak nagyon lassan vagy egyáltalán nem folyik le.	Nyomja meg az „Ok” gombot és állítsa be a kávédarálót (lásd a „6.11 A kávédaráló beállításai”)
nem tudom befejezni az ital elkészítését. Csökkentse az őrölt kávé mennyiségét és próbálja meg újra.	Túl sok őrölt kávé használtak	Csökkentse az őrölt kávé mennyiségét (Max egy adagolókanálnyit). Nyomjanak „Ok”-t a kezdőlapra (C) való visszatéréshez.
nem tudom befejezni az ital elkészítését. Csökkentse az őrölt kávé mennyiségét és próbálja meg újra	Túl sok őrölt kávé használtak	Válasszon egy könnyebb aromát (lásd „8.3 Személyre szabott kávé alapú italok”) vagy csökkentse az őrölt kávé mennyiségét (maximum 1 adagolókanál). Nyomja meg az „Ok” gombot, hogy visszatérjen a kezdőoldalra vagy várjon, amíg az üzenet eltűnik.
Tegyem egy edényt a tejadagoló alá. Forgassa a szabályozógombot Clean-re	Tejes italt készítettek és el kell végezni a tejes kancsó (E) tisztítását	Tisztítsa meg a kancsót, kövesse a „9.6 A tejes kancsó tisztítása minden használat után” bekezdésben leírtakat.
Ne felejtse el a tejes kancsót használat után a hűtőszekrénybe tenni	Tejes italt készítettek és a tejes kancsó (E) még mindig a gépbe van helyezve	Vegye ki a tejes kancsót és tegye a hűtőszekrénybe.
		→

MEGJELENÍTETT ÜZENET	JELENTÉS	MEGOLDÁS
Vízkezelést kell végezni. Készen áll a kezdésre? (~ 30 perc)	Azt jelzi, hogy a készülékben vízkezelést kell végezni.	Ha most kívánja elvégezni a vízkezelést, nyomja meg az „Igen” gombot és kövesse a varázslót, ellenkező esetben nyomja meg a „Törlés” gombot: ebben az esetben a kezdőlap (C) feltűnik a  (C3) szimbólum, mely arra emlékeztet, hogy el kell végezni a vízkezelést (lásd a „14. Vízkezelés” bekezdést).
A vízszűrőt ki kell cserélni. Készen áll a kezdésre?	A vízlágyító szűrő (D4) az élettartama végére ért.	Nyomjon „Igen”-t a szűrő cseréjéhez/eltávolításához, vagy „Törlés”-t, ha később szeretné elvégezni. Kövesse a „15. Vízlágyító szűrő” fejezet utasításait.
Valami nincs rendjén: a javítás érdekében lapozza fel a felhasználói kézikönyvet	A készülék belseje nagyon piszkos.	Alaposan tisztítsa meg a gépet a „13. Tisztítás” fejezetben leírtak szerint. Ha a tisztítás után a gép még mindig megjeleníti az üzenetet, lépjen kapcsolatba az Ügyfélszolgálattal és/vagy egy felhatalmazott márkaszervizzel
Hoppá, a folyamat megszakadt	A vízkezelés megszakadt vagy nem megfelelően fejeződött be	Nyomjon „Ok”-t a folytatáshoz (lásd „14. Vízkezelés” fejezet).
A gép hidr. rendszere üres. Készen áll a feltöltésre?	A gép hidr. rendszere üres	Nyomjon „Igen”-t a hidr. kör feltöltéséhez: az adagolás automatikusan megszakad. Normális jelenség, ha vizet talál a cseptálcában (A14) a feltöltés után. Ha a probléma továbbra is fennáll, ellenőrizze, hogy a víztartályt (A9) megfelelően helyezte-e be.
	Egy új vízlágyító szűrő lett behelyezve (D4)	Győződjön meg arról, hogy pontosan követte az új szűrő behelyezésére vonatkozó utasításokat („15.1 A szűrő behelyezése” és „15.2 A szűrő cseréje vagy eltávolítása” bek.). Ha a probléma továbbra is fennáll, vegye ki a szűrőt („15.2 A szűrő cseréje vagy eltávolítása” bek.).
	Azt jelzi, hogy az energiatakarékosság aktív.	Az energiatakarékosság inaktiválásához az „6.4 Általános”.
	Ne feledje, hogy a készülékben vízkezelést kell végezni.	A lehető legrövidebb időn belül végezze el a vízkezelő programot a „14. Vízkezelés” fejezetben leírtak szerint.
	Emlékeztet arra, hogy szűrőt kell cserélni (D4)	Cserélje ki vagy távolítsa el a szűrőt a „15. Vízlágyító szűrő” fejezetben leírtaknak megfelelően.
	Ne feledje, hogy a tejes kancsót (E) meg kell tisztítani	Tisztítsa meg a kancsót, ehhez kövesse a „9.6 A tejes kancsó tisztítása minden használat után” bekezdésben leírtakat.

18. A PROBLÉMÁK MEGOLDÁSA

Az alábbiakban olvashatja néhány esetleges meghibásodás felsorolását.

Ha a problémát nem lehet megoldani a leírtak alapján, vegye fel a kapcsolatot az ügyfélszolgálattal.

PROBLÉMA	LEHETSÉGES OK	MEGOLDÁS
A készüléket nem sikerül bekapcsolni	Nem csatlakoztatta a készülék dugóját a hálózatra.	Csatlakoztassa a villásdugót a hálózati csatlakozóba (1 ábr.).
A kávé nem meleg	A készülék belső hidr. köre kihűlt, mert 2-3 perc telt el az utolsó kávéfőzés óta.	Kávéfőzés előtt melegítse fel a kávéfőző egység belső hidr. körét öblítéssel, a megfelelő funkciót használva (lásd „6.1 Öblítés” bek.).
	A beállított kávé hőmérséklet túl alacsony.	Állítson be magasabb kávé hőmérsékletet a beállítások menüben (C6) (lásd „6.6 A kávé hőmérséklete” bek.).
	Nem melegítette elő a csészéket.	A csészék előmelegítése forró vízzel (Megj.: használhatja a forró víz funkciót).
	Vízköoldást kell végezni a gépben	A „14. Vízköoldás” fejezetben leírtak szerint járjon el. Ezután ellenőrizze a vízkeménységet („Vízke­mény­ség mérésé”) és ellenőrizze, hogy a készülék a valós vízkeménység szerint van-e beállítva („A vízkeménység beállítása”).
A kávé túl híg vagy kevésbé krémes.	A kávé túl durvára őrölte.	Lépjön a beállítások menübe (C6) és kövesse az útmutatásokat az őrlés szabályozásához. A beállítás hatása csak 3 kávé lefőzése után érezhető (lásd a „6.11 A kávédaráló beállításai” bek.).
	A kávé nem megfelelő.	Csak presszó kávéfőzőkhöz ajánlott kávé használjon.
	A kávé nem friss.	A kávé csomagot régen nyitotta ki és a kávé elvesztette az aromáját.
A kávé túl lassan vagy csak cseppen­ként folyik le.	A kávé túl finomra őrölte.	Lépjön a beállítások menübe (C6) és kövesse az őrlés szabályozásának utasításait. A beállítás hatása csak 3 kávé lefőzése után érezhető (lásd a „6.11 A kávédaráló beállításai” bek.).
Nem folyik ki kávé az adagoló egyik cső­rén vagy egyiken sem.	A kávéadagoló csőrei (A16) el vannak tömődve.	Tisztítsa meg a kávéadagolót egy szivaccsal vagy egy fogpiszkálóval.
A kifőzött kávé vizes.	A tölcsér (A3) eltömődött.	Egy ecset segítségével tisztítsa meg a tölcsért a „13.7 Az előre őrölt kávé betöltésére szolgáló tölcsér tisztítása” bekezdésben leírtak szerint.
Az ital adagolása gyenge	A tartályban lévő víz (A9) nem elegendő	Töltsön fel a tartályt a MAX szintig.
A készülék nem adagol kávé­­t.	A készülék szennyeződést érzékel a bel­sejében: a kijelzőn a „Tisztítást végzek...” felirat látható.	Várja meg, amíg a készülék ismét használatra készen áll és ismét válassza ki a kívánt italt. Ha a probléma továbbra is fennáll, forduljon Szakszervizhez.
		→

PROBLÉMA	LEHETSÉGES OK	MEGOLDÁS
A kávéfőző egységet (A6) nem lehet kivenni.	A kikapcsolást nem végezte el megfelelően	a kikapcsolást a  (B1) gomb megnyomásával végezze (lásd „5. A készülék kikapcsolása” fejt.).
A vízközlés végén a készülék egy harmadik öblítést igényel.	A két öblítési ciklus során a tartály (A9) nem lett MAX szintig feltöltve	A készülék által előírt módon járjon el, először ürítse ki a cseptálcát (A14), hogy a víz ne folyjon ki.
Nem jön tej a tejadagolóból (E5) .	A tejes kancsó fedele (E1) koszos	Tisztítsa meg a fedelet a „13.11 Tejes kancsó tisztítása (E)”.
	A fedél (E1) helytelenül lett összeszerelve.	Az összes alkatrészt az alábbi bekezdésekben leírtaknak megfelelően szerelje össze: „9.1 Tejes kancsó (E) készítése”
a tejben nagy buborékok vannak vagy fröcsögve folyik ki a tejadagolóból (E5)vagy kevésbé habos.	A tej nem elég hideg vagy a tej típusa nem felel meg a kívánt italnak	Az optimális eredmény érdekében ellenőrizze, hogy megfelelő típusú tejet használ-e (lásd „9.2 Milyen tejet használjon?” bek.). Használjon hűtő-hideg italokat (kb. 5 °C).
	A tejes kancsó fedele (E1) koszos	Tisztítsa meg a tejes kancsót a „9.6 A tejes kancsó tisztítása minden használat után” bekezdésben leírtak szerint
	A tejhab szabályozó gomb alatti csatornában (E3) víz van	Húzza ki a gombot és szárítsa meg.
	Növényi italokat használ.	A jobb eredmény érdekében használjon hűtő hideg (kb. 5°C hőmérsékletű) tejet. Szabályozza a hab mennyiségét a bekezdésben leírtak szerint. „9.4 A tejhab mennyiségének a beállítása”
A csészetartó felület (A11) meleg.	Gyorsan, egymás után különböző italok lettek elkészítve	
A tisztítás után nem lehet beilleszteni a cseptálcát a gépbe	A kondenzvíz gyűjtő tálca (A15) nincs megfelelően elhelyezve	Ellenőrizze, hogy a kondenzvíz gyűjtő tálca megfelelően van-e behelyezve
A készülék cseptálcájából gőz pufog (A14) és/vagy víz van azon a felületen, amelyekre a készüléket állították.	Tisztítás után nem tette vissza a cseptálcára rácsot (A12).	Tegye vissza a cseptálcába a rácsot.



57132C8816_00_1023