

---

ECAM32X.6Y - 32X.7Y

**MAGNIFICA**  
— PLUS —

ESPRESO IR KAPUČINO  
KAVOS APARATAS SU PUPELIŲ  
MALIMO FUNKCIJA  
naudojimo instrukcijos



---

**DeLonghi**

**A**

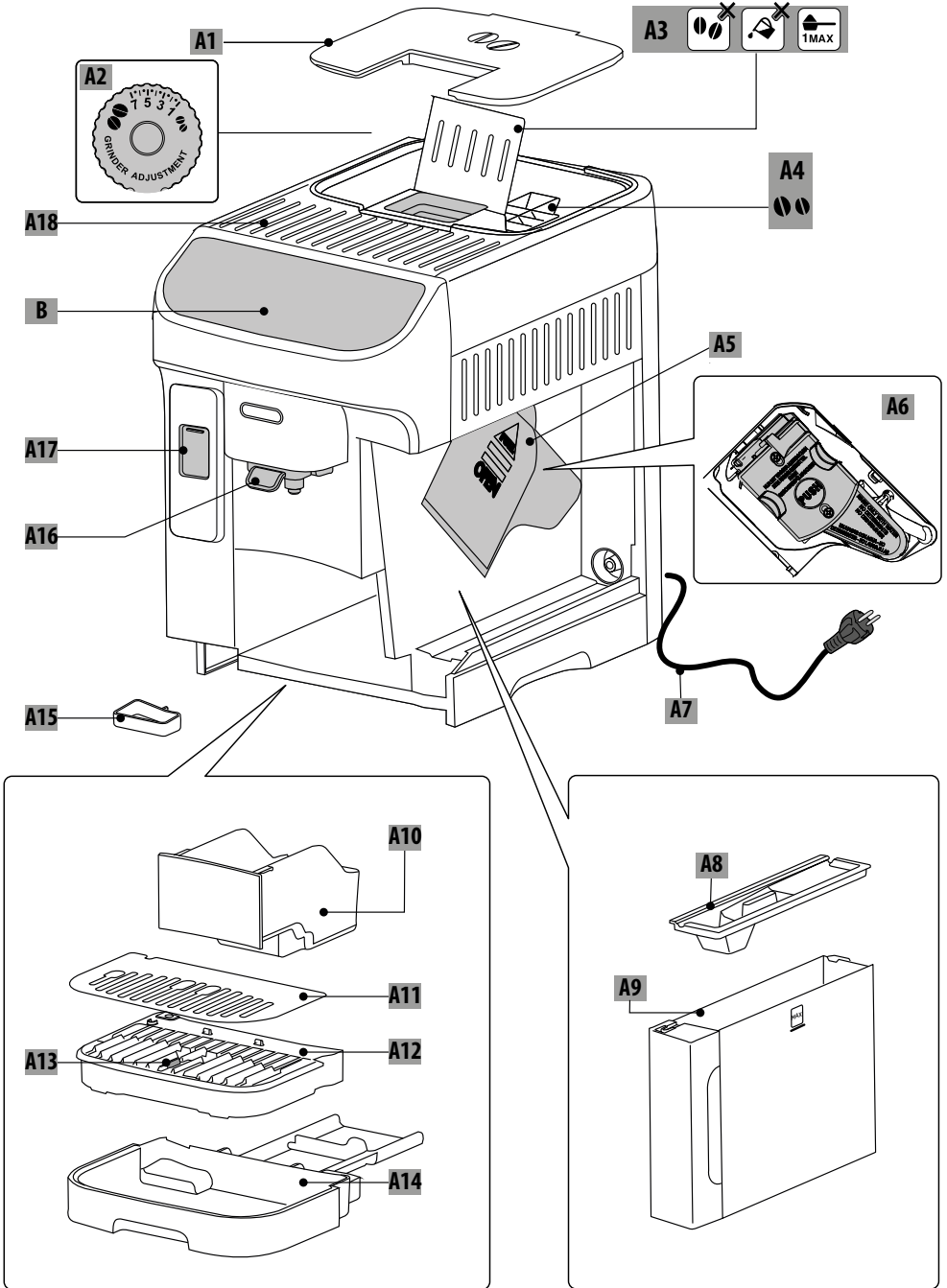

**B-C**



**D\*\***

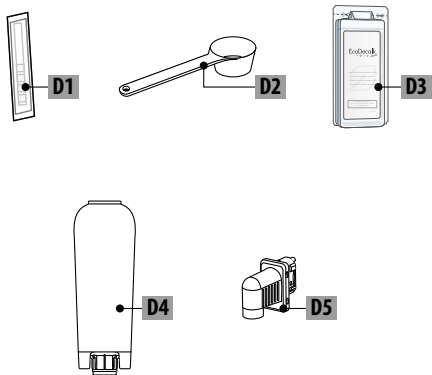

**E**

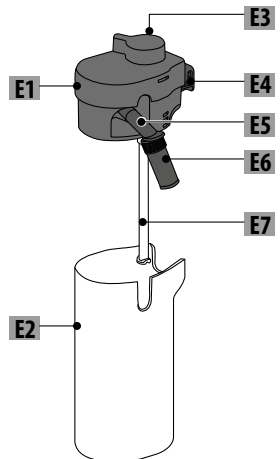

## TURINYS

<b>1. ĮVADAS</b> .....	<b>5</b>
1.1 Raidės skliausteliuose .....	5
1.2 Gedimų šalinimas ir remontas.....	5
<b>2. APRAŠYMAS</b> .....	<b>5</b>
2.1 Prietaiso aprašymas (A).....	5
2.2 Valdymo skydelio aprašymas (B).....	5
2.3 Pradinio puslapio aprašymas (pagrindinis ekranas) (C).....	5
2.4 Priedų aprašymas (D) (**skaičius ir tipas skiriasi priklausomai nuo modelio).....	5
2.5 Pieno grafino aprašymas (E).....	5
<b>3. PRIETAISO NAUDOJIMAS PIRMĄ KARTĄ</b> .....	<b>5</b>
<b>4. KAVOS APARATO ĮJUNGIMAS</b> .....	<b>7</b>
<b>5. APARATO IŠJUNGIMAS</b> .....	<b>8</b>
5.1 Išjungimas ilgesniam laikui:.....	8
<b>6. MENIU NUSTATYMAI</b> .....	<b>8</b>
6.1 Skalavimas .....	8
6.2 Nukalkinimas .....	8
6.3 Vandens filtras .....	8
6.4 Bendroji dalis:.....	8
6.5 Automatinis išsijungimas.....	9
6.6 Kavos temperatūra.....	9
6.7 Palaikymas.....	9
6.8 Pieno grafino valymas.....	9
6.9 Statistiniai duomenys.....	9
6.10 „Languages“ (kalbos).....	9
6.11 Kavos malūnėlio nustatymai.....	9
6.12 Vandens kietumas .....	9
6.13 Ištuštinkite kontūrą .....	10
6.14 Numatytosios reikšmės .....	10
<b>7. GĖRIMŲ PASIRINKIMAS</b> .....	<b>10</b>
<b>8. KAVOS GĖRIMŲ RUOŠIMAS</b> .....	<b>11</b>
8.1 Paruoškite kavos aparatą kavos gėrimams ruošti.....	11
8.2 Tiesiogiai pasirenkami kavos gėrimai .....	11
8.3 Tinkinti kavos gėrimai .....	11
8.4 Gėrimų ruošimas iš maltos kavos .....	12
8.5 „Extra Shot“ (papildoma porcija) (tik karštiesiems gėrimams) .....	12
8.6 Bendrosios rekomendacijos ruošiant gėrimus su kava.....	13
8.7 Kaip paruošti karštesnę kavą.....	13
<b>9. KAPUČINO IR KAVOS SU PIENU RUOŠIMAS</b> <b>13</b>	
9.1 Pieno grafino paruošimas (E) .....	13
9.2 Kokį pieną naudoti?.....	13
9.3 Pieno grafino pripildymas ir pritvirtinimas..	13
9.4 Putų kiekio reguliavimas.....	14
9.5 Gėrimų su pienu paruošimas.....	14
9.6 Panaudoto pieno grafino valymas .....	14
<b>10. KARŠTO VANDENS PARUOŠIMAS</b> .....	<b>15</b>
<b>11. FUNKCIJA „MY“ (MANO) (tik „Hot“ (karštiesiems) gėrimams)</b> .....	<b>15</b>
<b>12. JŪSŲ ASMENINIO PROFILIO PASIRINKIMAS</b> <b>16</b>	
<b>13. VALYMAS</b> .....	<b>16</b>
13.1 Kavos aparato valymas.....	16
13.2 Kavos aparato vidinio kontūro valymas .....	16
13.3 Kavos tirščių talpos valymas.....	17
13.4 Lašų surinkimo padėklo ir lašų surinkimo padėklo grotelių valymas .....	17
13.5 Kavos aparato vidaus valymas.....	17
13.6 Vandens talpos valymas.....	18
13.7 Maltos kavos piltuvėlio valymas .....	18
13.8 Kavos išpylimo snapelių valymas .....	18
13.9 Nuimamo infuzoriaus valymas.....	18
13.10 Valdymo skydelio (B) valymas.....	19
13.11 Pieno grafino (E) valymas.....	19
<b>14. NUKALKINIMAS</b> .....	<b>20</b>
<b>15. VANDENS MINKŠTINIMO FILTRAS</b> .....	<b>21</b>
15.1 Filto montavimas .....	21
15.2 Filto keitimas ar išėmimas.....	21
<b>16. TECHNINIAI DUOMENYS</b> .....	<b>21</b>
16.1 Patarimai, padėsiantys taupyti energiją.....	21
<b>17. EKRANE RODOMI PRANEŠIMAI</b> .....	<b>22</b>
<b>18. GEDIMŲ ŠALINIMAS</b> .....	<b>25</b>

Prieš naudodamiesi kavos aparatu pirmą kartą, perskaitykite visus saugos įspėjimus.

## 1. ĮVADAS

Skirkite šiek tiek laiko, kad perskaitytumėte šias naudojimo instrukcijas. Tai padės išvengti bet kokios rizikos ir nesugadinti prietaiso.

### 1.1 Raidės skliausteliuose

Raidės skliausteliuose nurodo šio kavos aparato aprašymą 2–3 psl.

### 1.2 Gėdimų šalinimas ir remontas

Kilus problemoms, pirmiausia bandykite jas pašalinti pagal informaciją, pateiktą „17. Ekране rodomi pranešimai“ ir „18. Gėdimų šalinimas“ skyriuose.

Jei šiuo veiksmu negalite pašalinti trikties ir jums reikia papildomos informacijos, kreipkitės į klientų aptarnavimo skyrių telefono numeriais, nurodytais „De'Longhi“ interneto svetainėje. Jei būtina atlikti remontą, kreipkitės tik į „De'Longhi“ klientų aptarnavimo tarnybas. Adresus galite rasti interneto svetainėje [www.delonghi.com](http://www.delonghi.com).

## 2. APRAŠYMAS





### 2.1 Prietaiso aprašymas (A)

- A1. Kavos pupelių talpyklos dangtelis
- A2. Kavos malūnėlio reguliavimo rankenėlė
- A3. Maltos kavos piltuvėlio dangtelis
- A4. Kavos pupelių talpykla
- A5. Infuzoriaus dangtelis
- A6. Nuimamas infuzorius
- A7. Maitinimo laidas
- A8. Vandens talpos dangtelis
- A9. Vandens talpa
- A10. Kavos tirščių talpa
- A11. Puodelių padėklas
- A12. Lašų surinkimo padėklas grotelės
- A13. Vandens lygio lašų surinkimo padėkle indikatorius
- A14. Lašų surinkimo padėklas
- A15. Kondensato padėklas
- A16. Reguluojamo aukščio kavos išpylimo snapelis
- A17. Priedų jungties dangtelis
- A18. Puodelių lentynėlė

### 2.2 Valdymo skydelio aprašymas (B)

- B1. Mygtukas „ON/standby“
- B2. „Coffee“ (kavos) gėrimų meniu su šviesos diodais
- B3. „Milk“ (pieno) gėrimų meniu su šviesos diodais
- B4. Profilio pasirinkimo mygtukas

### 2.3 Pradinio puslapio aprašymas (pagrindinis ekranas) (C)

- C1. Pasirinktas profilis
- C2.  Susidėvėjusio filtro indikatorius
- C3.  Būtino nukalkinimo indikatorius
- C4.  Indikatorius „Reikia išvalyti pieno grafina“
- C5.  Jungto energijos taupymo režimo indikatorius
- C6. Prietaiso nustatymų meniu
- C7. Tiesiogiai pasirenkami gėrimai (\*gėrimų skaičius ir tipas skiriasi priklausomai nuo modelio)
- C8. Gėrimo nustatymų tinkinimo juosta

### 2.4 Priedų aprašymas (D) (\*\*skaičius ir tipas skiriasi priklausomai nuo modelio)

- D1. „Water Hardness Test“ (vandens kietumo) indikacinis popierėlis
- D2. Maltos kavos samtelis
- D3. Nukalkinimo priemonė
- D4. Vandens minkštinimo filtras
- D5. Karšto vandens snapelis

### 2.5 Pieno grafino aprašymas (E)

**LatteCrema**  
HOT 

- E1. Pieno grafino dangtelis
- E2. Pieno talpa
- E3. Putų reguliavimas / rankenėlė „Clean“
- E4. Pieno grafino jungtis (galima nuimti ir išvalyti)
- E5. Pieno snapelis (reguluojamo aukščio)
- E6. Reguluojamas pieno snapelio ilgtuvas
- E7. Pieno įsiurbimo vamzdelis (silikoninis)

## 3. PRIETAISO NAUDOJIMAS PIRMĄ KARTĄ

### Atkreipkite dėmesį:

- Kai naudojate kavos aparatu pirmą kartą, karštu vandeniu praskalaukite visus priedus, besiliečiančius su vandeniu ar pienu. Rekomenduojama išplauti pieno grafina (E) indaplovėje (žr. skyrių „13.11 Pieno grafino (E) valymas“).
- Bet kokie kavos pėdsakai malūnėlyje liko po gamyklinių bandymų, atliekamų prieš pateikiant kavos aparatą prekybai. Tai įrodo, kad mes kruopščiai rūpinamės produktu.
- Kai pirmą kartą naudojate prietaisu, vandens mazgas būna tuščias, todėl prietaisas gali veikti triukšmingai. Mazgai užsipildžius, triukšmas tampa mažesnis.

1. CPrijunkite prietaisą prie maitinimo tinklo (1 pav.).

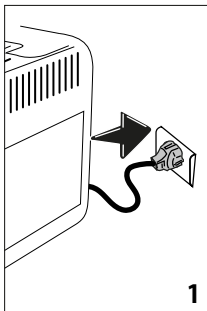

Dabar vadovaukitės instrukcijomis kavos aparato ekrane:

### Kalbos pasirinkimas

2. Nuspauskite vėliavėlę, atitinkančią norimą nustatyti kalbą ir patvirtinkite nuspausdami „Done“ (atlikta).

### Užpildykite vandens talpą

3. Išimkite vandens talpą (A9) (2 pav.) ir įpilkite šviežio geriamojo vandens iki MAX žymos (3 pav.);

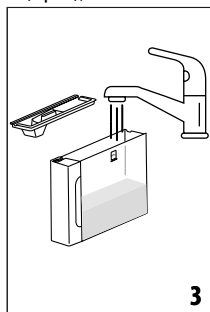
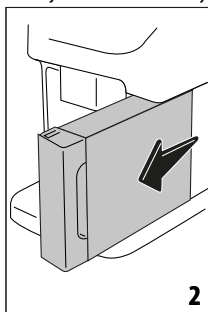

4. Įstatykite talpą atgal ir patvirtinkite nuspausdami „Next“ (toliau);

### Įstatykite karšto vandens snapelį

5. Nuleiskite dangtelį ir įstatykite karšto vandens snapelį (D5) į priedų jungtį (A17) (4 pav.): Spustelėkite „Next“ (toliau).

### „Fill the bean hopper“ (įberkite pupelių į kavos pupelių talpyklą)

6. Įberkite pupelių į kavos pupelių talpyklą (A4) (5 pav.) ir patvirtinkite nuspausdami „Next“ (toliau);

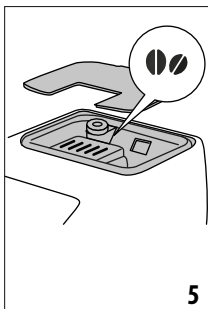
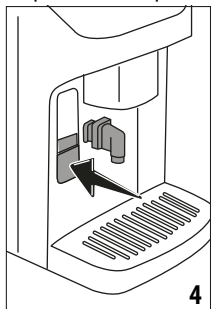

### Vandens mazgo užpildymas ir skalavimas

7. Padėkite bent 200 ml talpą po kavos snapeliu (A16) ir karšto vandens snapeliu (6 pav.);

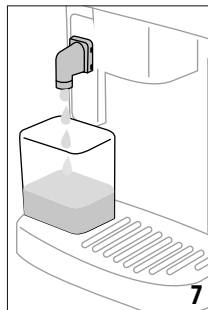
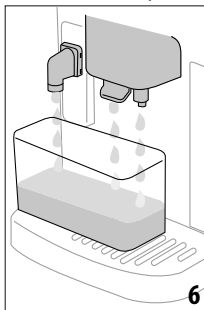

8. Spustelėkite „Yes“ (taip) vandens mazgų užpildyti: prietaisas tiekia vandenį iš karšto vandens snapelio (7 pav.);

9. Šiam procesui pasibaigus, prietaisas pradeda kaisti ir užbaigia procedūrą skalavimo ciklu, kurio metu iš kavos snapelių tiekiamas karštas vanduo (8 pav.).

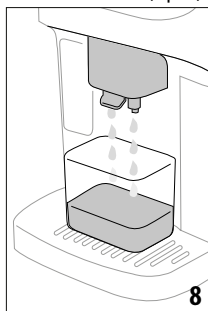

### Vandens kietumo nustatymas

10. Išimkite indikacinę juostelę (D1) ir spustelėkite „Start“ (pradėti).
11. Vienai sekunde įmerkite juostelę į stiklinę vandens.
12. Išimkite juostelę iš vandens ir lengvai pakratykite. Spustelėkite „Next“ (toliau).
13. Po minutės susidaro 1, 2, 3 ar 4 raudoni kvadratai (priklausomai nuo vandens kietumo).

### Atkreipkite dėmesį:

- Praėjus tam tikram laikui, nustatytam pagal vandens kietumą, ekrane pasirodo nurodymas atlikti nukalkinimo ciklą. Kavos aparatą taip pat galima užprogramuoti pagal faktinį vietinio vandens kietumą, todėl kavos aparatą gali tekti nukalkinti rečiau arba dažniau. Todėl patartina nedelsiant nustatyti teisingą reikšmę, vadovaujantis prietaiso vadovu:
- Kiekvienas raudonas kvadratas atitinka vieną lygį.

## Vandens kietumo nustatymas

14. Ekrane pasirinkite vandens kietumo lygį pagal pirmiau aprašytos matavimo procedūros rezultatus ir spustelėkite „Ok“;
15. Prietaisas išsaugos pasirinktą vandens kietumo reikšmę.

### Atkreipkite dėmesį:

Vandens kietumą galima keisti tiesiogiai nustatymų meniu (žr. „6.12 Vandens kietumas“).

## Vandens minkštinimo filtro montavimas

16. Kavos aparatas ragina sumontuoti vandens minkštinimo filtrą (D4): spustelėkite „Start“ (pradėti), kad tęstumėte (norėdami atidėti veiksmą, spustelėkite „Later“ (vėliau).
17. Išimkite vandens talpą (A9) (2 pav.), įpilkite šviežio geriamojo vandens iki MAX žymos (3 pav.) ir spustelėkite „Next“ (toliau).
18. Išimkite filtrą iš pakuotės ir pasukite datos indikatorių, kad būtų matomi kiti du mėnesiai (9 pav.). Spustelėkite „Next“ (toliau).

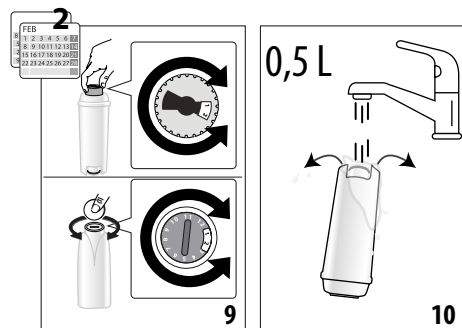

### Atkreipkite dėmesį:

Filtras tarnauja maždaug du mėnesius, jei kavos aparatu naudojama įprastai; kita vertus, jei mašina nenaudojama su įdėtu filtru, jis tarnaus ne ilgiau kaip tris savaites.

19. Filtrui suaktyvinti leiskite vandenį pro angą filtro centre, kol vanduo pradės tekėti pro angas šonuose (ilgiau kaip vieną minutę) (10 pav.). Spustelėkite „Next“ (toliau).
20. Įstatykite filtrą į vandens talpą, panardinkite jį dešimčiai sekundžių, pakreipkite ir šiek tiek paspauskite, kad pasišalintų oro burbuliukai (11 pav.). Spustelėkite „Next“ (toliau).
21. Įstatykite filtrą į jo korpusą (12 pav.) ir įstumkite iki galo. Spustelėkite „Start“ (pradėti);

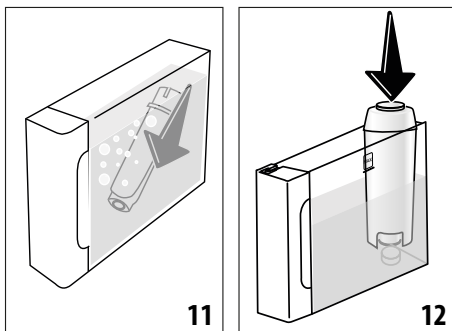

22. Uždarykite talpą dangteliu (A8);
23. Įstatykite vandens talpą atgal į kavos aparatą ir spustelėkite „Next“ (toliau).
24. Padėkite mažiausiai 0,5 l talpos tuščią indą po karšto vandens snapeliu (7 pav.) ir spustelėkite „Yes“ (taip) filtrui suaktyvinti;
25. Kavos aparatas pradeda tiekti karštą vandenį ir automatiškai sustoja.
26. Dabar filtras yra suaktyvintas, ir kavos aparatu galima naudotis.
27. Dabar, kai buvo aptarti visi techniniai aspektai, spustelėkite „Start“ (pradėti), kad susipažintumėte su mašina.

## Profilijų nustatymas

28. Pasirinkite asmenų, kurie naudosis kavos aparatu, skaičių. Spustelėkite „Next“ (toliau).
29. Prietaisas automatiškai sukuria profilį kiekvienam naudotojui: norėdami tinkinti profilį, spustelėkite  (spustelėkite mygtuką „Change“ (pakeisti) arba „Profile“ (profilis). Atlikę norimus pokyčius, spustelėkite „Save“ (išsaugoti).
30. Spustelėkite „Next“ (toliau).
31. Spustelėkite „Start“ (pradėti) įžanginei vaizdo medžiagai paleisti.
32. Vaizdo įrašo pabaigoje rodomas QR kodas: nuskaitykite jį, kad gautumėte prieigą prie vadovų / palaikymo paslaugų. Spustelėkite „Next“ (toliau).
33. Spustelėkite „Start“ (pradėti): dabar kavos aparatu galima naudotis.

### Atkreipkite dėmesį:

Pirmą kartą naudojantis kavos aparatu reikės paruošti 4–5 kava pučino porcijas, kol gėrimas puodelyje taps reikiamo skonio.

## 4. KAVOS APARATO ĮJUNGIMAS

### Atkreipkite dėmesį:

- Kaskart įjungus kavos aparatą, jis ima automatiškai šilti ir atlikti skalavimo ciklą. Šio ciklo pertraukti negalima. Kavos aparatu negalima naudotis tol, kol ciklas nebus užbaigtas.

1. Kavos aparatui įjungti paspauskite mygtuką  (B1)(13 pav.): kavos aparatas įsijungia;

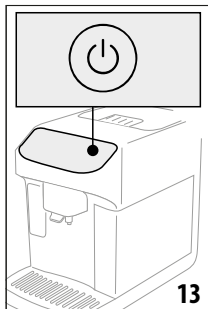

2. Prietaisui įkaitus iki nustatytos temperatūros, atliekamas skalavimo ciklas, ir iš kavos snapelių (A16) teka karštas vanduo; kaitinamas ne tik virintuvas, bet ir vidiniai kontūrai, kuriais cirkuliuoja karštas vanduo.

## 5. APARATO IŠJUNGIMAS

Kaskart išjungus aparatą, kuriuo buvo ruošiama kava, jis automatiškai atlieka skalavimo ciklą.

1. Kavos aparatui išjungti spustelėkite  (B1) (13 pav.).
2. Jei numatyta, prietaisas kavos aparatas atlieka skalavimo ciklą, išleisdamas karštą vandenį iš kavos snapelio (A16), o tada išsijungia (pereina į budėjimo būseną).

### 5.1 Išjungimas ilgesniam laikui:

Jei kavos aparatą nebus naudojamas ilgesnį laiką (pvz., per atostogas):

1. kavos aparatui išjungti spustelėkite  (B1) (13 pav.).
2. ištuštinkite ir išvalykite tirščių talpą (A10) ir vandens talpą (A9);
3. ištraukite kištuką (A7) iš elektros lizdo. (Svarbu! Niekada neatjunkite kavos aparato nuo elektros tinklo, kai jis vis dar įjungtas).

#### **Atkreipkite dėmesį:**

Vėl įjungdami kavos aparatą pripildykite vandens talpą ir, prieš ruošdami bet kokį gėrimą, atlikite 3 skalavimo ciklus, kaip nurodyta skyriuje „6.1 Skalavimas“

## 6. MENIU NUSTATYMAI

### 6.1 Skalavimas

Naudojantis šia funkcija karštas vanduo gali būti tiekiamas iš kavos snapelių (A16) (ir, jei įstatytas, iš karšto vandens snapelio (D5)) vidiniam kavos aparato kontūrui išvalyti ir pašildyti. Išdėstykite bent 200 ml tūrio talpą po snapeliais (6 pav.).

Funkcijai įjungti:

1. Spustelėkite nustatymų meniu (C6) (14 pav.);

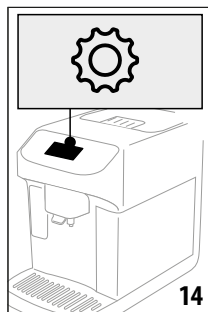

2. Pasirinkite punktą „Rinse“ (skalauti);
3. Spustelėkite „Yes“ (taip) skalavimo ciklui pradėti: po kelių sekundžių pradėdamas tiekti karštas vanduo vidiniam kavos aparato kontūrui valyti ir šildyti (8 pav.).
4. Norėdami sustabdyti skalavimo ciklą, nuspauskite „Stop“ (sustabdyti) arba palaukite, kol vanduo nustos tekėti automatiškai.

#### **Atkreipkite dėmesį:**

- Vėl įjungiant kavos aparatą, kuriuo nebuvo naudojamas ilgiau kaip 3–4 dienas, primygtinai rekomenduojame prieš naudojimą atlikti 2–3 skalavimo ciklus;
- Skalavimo ciklo metu į kavos tirščių talpą (A10) gali patekti vandens: tai yra normalu.

### 6.2 Nukalkinimas

Nukalkinimo instrukcijos nurodytos „14. Nukalkinimas“ skyriuje.

### 6.3 Vandens filtras

Vandens filtro (D4) montavimo instrukcijos nurodytos skyriuje „15. Vandens minkštinimo filtras“.

### 6.4 Bendroji dalis:

1. Spustelėkite nustatymų meniu (C6) (14 pav.);
2. Slinkite meniu puslapiams, kol išvysite „General“ (bendroji dalis);

Šiame meniu skyriuje galima įjungti arba išjungti šias funkcijas paprastu bakstelėjimu:

- „Audible warning“ (garsinis įspėjimas): kai ši funkcija įjungta, kavos aparatas pypelti atlikęs operaciją.
  - „Energy saving“ (energijos taupymas): naudokitės šia funkcija, kad įjungtumėte ar išjungtumėte energijos taupymo režimą. Kai funkcija yra aktyvuota, ji sumažina elektros energijos suvartojimą pagal Europos reglamentų reikalavimus.  rodomas pradiniam puslapyje, kai funkcija yra aktyvi.
3. Spustelėkite „X“ naujiems pasirinkimams išsaugoti ir grįžti į pradinį puslapį (C).



Ekrane taip pat rodomas kavos aparato serijos numeris, kuris yra svarbus, jei klientų aptarnavimo tarnybai prireiktų tiksliai identifikuoti mašiną.

### 6.5 Automatinis išsijungimas

Galima nustatyti tokiu būdu, kad nenaudojamas prietaisas automatiškai išsijungtų po 15 ar 30 min. arba po 1 ar 3 val.

Norėdami užprogramuoti automatinio išsijungimo funkciją, atlikite šiuos veiksmus:

1. Spustelėkite nustatymų meniu (C6) (14 pav.);
2. Slinkite meniu puslapiams, kol išvysite „Set auto-off“ (nustatyti automatinio išsijungimo laiką);
3. Pasirinkite norimą laiko intervalą (15, 30 min., 1 arba 3 val.).
4. Spustelėkite „X“ naujam pasirinkimui išsaugoti ir grįžti į pradinį puslapį (C).

### 6.6 Kavos temperatūra

Norėdami pakeisti vandens, naudojamo kavai ruošti, temperatūrą, atlikite šiuos veiksmus:

1. Spustelėkite nustatymų meniu (C6) (14 pav.);
2. Slinkite meniu puslapiams, kol išvysite „Coffee temperature“ (kavos temperatūra);
3. Nuspauskite „Set“ (nustatyti);
4. Pasirinkite reikalingą temperatūrą iš siūlomų variantų;
5. Paspauskite „<“, jei norite grįžti į nustatymų meniu.

#### **Atkreipkite dėmesį:**

Temperatūros keitimo poveikis labiausiai pastebimas ruošiant gėrimus su didesniu vandens kiekiu.

### 6.7 Palaikymas

1. Spustelėkite nustatymų meniu (C6) (14 pav.);
2. Slinkite meniu puslapiams, kol išvysite „Support“ (palaikymas);
3. Nuskaitykite QR kodą, kad peržiūrėtumėte vadovą ir gautumėte prieigą prie pagalbos paslaugų;
4. Nuspauskite „X“, kad grįžtumėte į pradinį puslapį (C).

### 6.8 Pieno grafino valymas

Kavos aparatas ragina peržiūrėti išsamų pieno grafino (E) valymo vadovą. Tai užtikrins sklandų „Lattecrema“ sistemos veikimą ateityje.

1. Spustelėkite nustatymų meniu (C6) (14 pav.);
2. Slinkite meniu puslapiams, kol išvysite „Cleaning the milk carafe“ (pieno grafino valymas);
3. Spustelėkite „Next“ (toliau) arba „Back“ (atgal) žingsnių sekai perskaityti;
4. Pasiekę paskutinį žingsnį, spustelėkite „Done“ (atlikta), kad grįžtumėte į nustatymų meniu;
5. Nuspauskite „X“, kad grįžtumėte į pradinį puslapį (C).

#### **Atkreipkite dėmesį:**

Procedūra rodoma skyriuje „Pieno grafino (E) valymas“.

### 6.9 Statistiniai duomenys.

Ši funkcija rodo su kavos aparatu susijusius statistinius duomenis. Statistikai peržiūrėti atlikite šiuos veiksmus:

1. Spustelėkite nustatymų meniu (C6) (14 pav.);
2. Slinkite puslapiams, kol išvysite užrašą „Statistics“ (statistika) kartu su statistiniais duomenimis: norėdami pamatyti daugiau duomenų, spustelėkite „Read more“ (skaityti daugiau);
3. Paspauskite „<“, jei norite grįžti į nustatymų meniu.
4. Nuspauskite „X“, kad grįžtumėte į pradinį puslapį (C).

### 6.10 „Languages“ (kalbos)

Norėdami pakeisti ekrane rodomą kalbą, atlikite šiuos veiksmus:

1. Spustelėkite nustatymų meniu (C6) (14 pav.);
2. Slinkite puslapiams, kol išvysite užrašą „Languages“ (kalbos);
3. Nuspauskite „Set“ (nustatyti);
4. Nuspauskite norimą kalbą atitinkančią vėliavėlę (slinkite puslapiams, kad pamatytumėte visas galimas kalbas). Ekranas iš karto atsinaujina ir rodo pasirinktą kalbą;
5. Spustelėkite „<“ naujam pasirinkimui išsaugoti ir grįžti į nustatymų meniu.

### 6.11 Kavos malūnėlio nustatymai

Kavos aparatas siūlo peržiūrėti tinkamo malūnėlio sureguliuavimo vadovą geriausiems rezultatams užtikrinti:

1. Spustelėkite nustatymų meniu (C6) (14 pav.);
2. Slinkite meniu puslapiams, kol išvysite „Coffee grinder settings“ (kavos malūnėlio nustatymai);
3. Spustelėkite „Read more“ (suzinoti daugiau), norėdami peržiūrėti smulkesnio arba rupesnio malimo reguliavimo vadovą. Spustelėkite „Next“ (toliau) arba „Back“ (atgal), kad perskaitytumėte patarimą;
4. Paskutiniame puslapyje spustelėkite „Ok“, kad grįžtumėte į nustatymų meniu;
5. Nuspauskite „X“, kad grįžtumėte į pradinį puslapį (C).

#### **Atkreipkite dėmesį:**

- Atlikus pirmiau minėtą procedūrą, prieš atliekant bet kokias tolesnes korekcijas reikia paruošti bent 3 kavos porcijas. Jei ruošama kava neatitinka pageidavimų, pakartokite procedūrą.
- Reguliatorių (A2) galima sukli tik tada, kai kavos malūnėlis veikia, t. y. pradinio kavos ruošimo etapu.

### 6.12 Vandens kietumas

Norėdami pakeisti numatytuosius vandens kietumo nustatymus, kai kavos aparatas naudojamas pirmą kartą, atlikite šiuos veiksmus:

1. Pakartokite vandens kietumo nustatymo testą, kaip nurodytą skyriuje „Vandens kietumo nustatymas“;
2. Spustelėkite nustatymų meniu (C6) (14 pav.);

3. Slinkite puslapiais, kol išvysite užrašą „Water hardness“ (vandens kietumas).
4. Spustelėkite „Set“ (nustatyti).
5. Pasirinkite vandens kietumo lygį, atitinkantį testo rezultatą: naujas nustatymas bus išsaugotas.
6. Nuspauskite „<“, kad grįžtumėte į nustatymų meniu;
7. Nuspauskite „X“, kad grįžtumėte į pradinį puslapį (C).

### 6.13 Ištuštinkite kontūrą

Tam, kad ilgai nenaudojamame kavos aparato kontūre neužšaltų vanduo arba prieš vežant prietaisą klientų aptarnavimo tarnybai rekomenduojama išpilti vandenį iš vandens kontūro.

1. Spustelėkite nustatymų meniu (C6) (14 pav.);
2. Slinkite meniu puslapiais, kol išvysite „Empty circuit“ (ištuštinti kontūrą);
3. Spustelėkite „Ok“ procedūrai, kurios metu pateikiami nurodymai, pradėti.
4. Ištraukite, ištuštinkite ir vėl įstatykite kavos tirščių talpą (A10) ir lašų surinkimo padėklą (A14) (15 pav.), tada spustelėkite „Next“ (toliau);

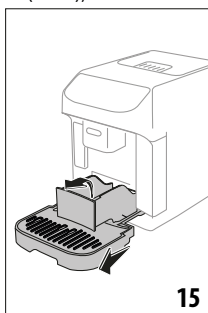

5. Įstatykite snapelį (D5) į jungtį (A17) (4 pav.);
6. Išdėstykite 200 ml tūrio talpą po snapeliais (6 pav.). Spustelėkite „Next“ (toliau).
7. Kavos aparatas atlieka skalavimo ciklą (iš snapelių pilamas karštas vanduo);
8. Pasibaigus skalavimo ciklui, išimkite vandens talpą (A9) (2 pav.) ir ištuštinkite ją: Spustelėkite „Next“ (toliau);
9. Išimkite vandens minkštino filtro (jei sumontuotas) (D4) iš vandens talpos ir spustelėkite „Next“ (toliau);
10. Įstatykite vandens talpą (tuščią) atgal ir spustelėkite „Yes“ (taip);
11. Palaukite, kol kavos aparatas pradės ištuštinti kontūrą (atsargiai: iš snapelių teka karštas vanduo!). Palaipsniui tuštėjant vandens kontūrai kavos aparatas gali dirbti triukšmingiau: tai yra visiškai normalu.
12. Ištuštinus kontūrą, išimkite, ištuštinkite ir iš naujo įstatykite lašų surinkimo padėklą, tada spustelėkite „Yes“ (taip);
13. Spustelėkite „Ok“: kavos aparatas išsijungia (pereina į buđėjimo režimą).

14. Atjunkite kavos aparatą nuo maitinimo tinklo. Kitą kartą įjungę kavos aparatą, vadovaukitės instrukcijomis, pateiktomis skyriuje „3. Prietaiso naudojimas pirmą kartą“.

### 6.14 Numatytosios reikšmės

Funkciją atkuria visus meniu nustatymus ir visas gamykloje numatytąsias vartotojo pakeistų parametų reikšmes (išskyrus kalbą, kuri lieka tokia, kokia buvo nustatyta, ir statistiką).

1. Spustelėkite nustatymų meniu (C6) (14 pav.);
2. Slinkite meniu puslapiais, kol išvysite „Default values“ (numatytosios reikšmės);
3. Spustelėkite „Read more“ (skaityti daugiau);
4. Pasirinkite elementus, kuriuos norite nustatyti iš naujo: kavos aparatą arba individualų profilį, tada spustelėkite „Next“ (toliau);
5. Vykdykite nurodymus, kol jūsų bus paprašyta patvirtinti, tada spustelėkite „OK“: vėl pasirodys pradinis puslapis (C).

#### Atkreipkite dėmesį:

Nustaciūs kavos aparato (ne individualaus profilio) gamyklinius nustatymus, bus automatiškai pasiūlyta atlikti paleidimo pirmą kartą seką, aprašytą „Profilų nustatymas“.

## 7. GĖRIMŲ PASIRINKIMAS

Savo kavos aparatą galite paruošti daugybę įvairių gėrimų\*.

(\*Gėrimų kiekis ir tipas priklauso nuo modelio).

	„Hot“ (karšti)	„Cold“ (šalti)
„Espresso“ (espresas)	✓	✗
„2X Espresso“ (dvigubas espresas)	✓	✗
„Coffee“ (kava)	✓	✓
„Doppio+“ (dviguba porcija)	✓	✗
„Long“ (silpnėsnis espresas)	✓	✗
„Americano“	✓	✓
„Cappuccino“ (kapučinas)	✓	✗
„Latte Macchiato“ (makiatas)	✓	✗
„Caffelatte“ (espresas su pienu)	✓	✗
„Cappuccino Mix“	✓	✗
„Espresso Macchiato“ (espresas makiatas)	✓	✗



	„Hot“ (karšti)	„Cold“ (šalti)
„Flat White“ (espresas su pienu)	✓	✗
„Cappuccino+“ (kapučinas)	✓	✗
„Cortado“ (kortadas)	✓	✗
Pienas	✓	✗
Karštas vanduo	✓	✗

Skydelyje (B) pasirinkite norimo gėrimo tipą („Milk“ (pienas) (B3): gėrimai su pienu; „Coffee“ (kava) (B2): gėrimai su kava), įsitikinkite, kad kavos aparatas turi visus būtinus priedus.

## 8. KAVOS GĖRIMŲ RUOŠIMAS

### 8.1 Paruoškite kavos aparatą kavos gėrimams ruošti

#### Svarbu!

Nenaudokite žalių, karamelizuotų ar cukruotų kavos pupelių, nes jos gali prikibti prieš kavos malūnelio ir jį sugadinti.

1. Padėkite 1 arba 2 puodelius po kavos išpylimo snapeliu (A16);
2. Nuleiskite kavos išpylimo snapelį kuo arčiau puodelio (16 pav.): taip kava bus tirštesnė.

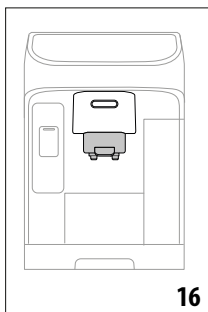

### 8.2 Tiesiogiai pasirenkami kavos gėrimai

1. Pradiniame puslapyje (C) pasirinkite jūsų norimą paruošti kavą atitinkantį paveikslėlį (C7) (pvz., espresas, 17 pav.);

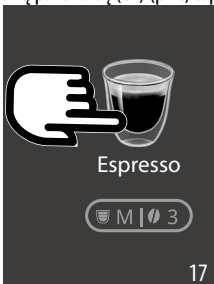

2. **Karštas kavos gėrimas:** kavos aparatas pradeda ruošti kavos gėrimą.

#### Šaltas kavos gėrimas:

- pasirinkite „Iced“ (su ledo kubeliais) arba „Extra iced“ (su papildoma ledo kubelių porcija) ir spustelėkite „Next“ (toliau);
- priklausomai nuo pasirinkto varianto, kavos aparatas pasiūlys, kiek ledo kubelių įdėti prieš pradėdant ruošti gėrimą: įdėkite į stiklinę rekomenduojamą ledo kubelių skaičių (18 pav.) ir spustelėkite „Deliver“ (tiekti).



- Kavos aparatas pradeda ruošti gėrimą.
3. Ekране rodomas kiekvieno žingsnio (malimas, kavos tiekimas) aprašymas.
  4. Baigus ruošti gėrimą, kavos aparatą galima naudoti vėl.

### 8.3 Tinkinti kavos gėrimai

Norėdami pasigaminti kavos gėrimų pagal tinkintus parametrus, atlikite šiuos veiksmus:

1. Spustelėkite tinkinimo juostą (C8) po paveikslėliu, atitinkančiu norimą gėrimą (pavyzdžiui, espreso kava, 19 pav.): ekrane rodomi parametrai, kuriuos galima pasirinkti pagal asmeninius pageidavimus:



Kiekis	
Stiprumas	

2. **Karštas kavos gėrimas:** Nustatę parametrus, spustelėkite „Deliver“ (tiekti): kavos aparatas pradės ruošti kavą, o ekrane bus rodomas kiekvieno žingsnio (malimas, kavos tiekimas) aprašymas;

**Šaltas kavos gėrimas:** Nustatę parametrus, paspauskite „Start“ (pradėti) ir atlikite šiuos veiksmus:

- Pasirinkite „Ice“ (su ledukais) arba „Extra Ice“ (su didesniu ledukų kiekiu) gėrimą: paspauskite „Next“ (toliau);
  - priklausomai nuo pasirinkto varianto, kavos aparatas pasiūlys, kiek ledo kubelių įdėti prieš pradėdant ruošti gėrimą: įdėkite į stiklinę rekomenduojamą ledo kubelių skaičių (18 pav.) ir spustelėkite „Deliver“ (tiekti).
  - Kavos aparatas pradeda ruošti gėrimą, o ekrane rodomas kiekvieno žingsnio (malimas, kavos tiekimas) aprašymas.
3. Kai gėrimas bus paruoštas, spustelėkite „Save“ (išsaugoti) naujiems nustatymams išsaugoti arba „Cancel“ (atsaukti), jei norite grįžti prie ankstesnių parametrų.

### Atkreipkite dėmesį:

Nauji nustatymai bus saugomi TIK pasirinktame profilyje.

4. Norėdami grįžti į pradinį puslapį (C), luktelėkite arba spustelėkite „X“.

Kavos aparatas parengtas naudoti vėl.

## 8.4 Gėrimų ruošimas iš maltos kavos

### Svarbu!

- Niekada nepilkite maltos kavos, kai kavos aparatas yra išjungtas, nes ji gali praskiverbti į kavos aparato vidų ir jį užteršti. Taip galite sugadinti kavos aparatą.
  - Niekada nenaudokite daugiau nei 1 nugriebto samtelio (D2), nes galite užteršti kavos aparatą ar užkimšti piltuvėlį (A3).
  - Kai kava ruošiamą iš maltos kavos, vienu metu galima paruošti tik 1 kavos puodelį.
  - **„Long“ (silpnasis espresso)** kavos ruošimas: praėjus pusei ruošos laiko kavos aparatas prašo įdėti vieną nugriebtą maltos kavos samtelį ir spustelėti „OK“.
  - Tam tikrų gėrimų negalima paruošti iš maltos kavos: **„Doppio+“, „2x Espresso“, „Cappuccino+“**
1. Spustelėkite tinkinimo juostą (C8) po paveikslėliu, atitinkančią norimą gėrimą (pavyzdžiui, espresso kava, 19 pav.): ekrane rodomi parametrai, kuriuos galima pasirinkti pagal asmeninius pageidavimus;
  2. Pasirinkite kiekį ir maltą kavą  ;
  3. Spustelėkite „Deliver“ (tiekti);
  4. Kilstelėkite maltos kavos piltuvėlio (A3) dangtelį, įsitikinkite, kad piltuvėlis neužsikimšęs, tada įdėkite vieną nugriebtą maltos kavos samtelį (D2) (20 pav.) ir spustelėkite „OK“, kad pradėtumėte ruošti gėrimą;

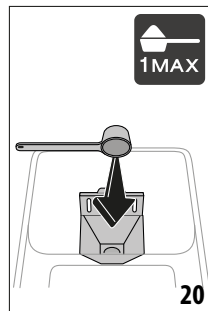

5. Kavos aparatas pradeda ruošti gėrimą, o ekrane bus rodomas kiekvieno žingsnio (malimas, kavos tiekimas) aprašymas.

Baigus ruošti gėrimą, kavos aparatu galima naudotis vėl.

## 8.5 „Extra Shot“ (papildoma porcija) (tik karšties gėrimams)

Tam tikrais atvejais galima pridėti papildomą espresso porciją (30 ml), kad kava būtų dar stipresnė. „Extra Shot“ (papildoma porcija) variantą galima pasirinkti šiems gėrimams\*:

(\*Gėrimų kiekis ir tipas priklauso nuo modelio).

„Espresso“ (espresas)	✓
„Espresso“ (espresas)	✓
„Espresso Macchiato“ (espresas makiatas)	✓
„Long“ (silpnasis espresas)	✓
„Coffee“ (kava)	✓
„Doppio+“ (dviguba porcija)	✓
„Americano“	✓
„Cappuccino“ (kapučinas)	✓
„Latte Macchiato“ (makiatas)	✓
„Caffelatte“ (espresas su pienu)	✓
„Cappuccino Mix“	✓
„Cortado“ (kortadas)	✓
„Flat White“ (espresas su pienu)	✓
→	

„Cappuccino“  
(kapučinas)



Atlikite šiuos veiksmus:

1. Spustelėkite tinkinimo juostą (C8) po paveikslėliu, atitinkančiu norimą gėrimą (pavyzdžiui, espresso kava, 19 pav.).
2. Kai pirmą kartą pasirenkate šią funkciją, įsitikinkite, kad naudojamas puodelis yra pakankamai didelis: spustelėkite „Extra Shot“ (papildoma porcija), o tada – „Ok“.
3. Pasirinkite norimą kiekį ir stiprumą. Spustelėkite „Deliver“ (tiekti).
4. Naudojantis šia funkcija pirmą kartą kavos aparatas prašys patvirtinti: spustelėkite „Ok“.
5. Kavos aparatas pradeda ruošti gėrimą, o ekrane bus rodomas kiekvieno žingsnio (malimas, kavos tiekimas + papildomas malimas ir tiekimas) aprašymas.
6. Kai gėrimas bus paruoštas, spustelėkite „Save“ (išsaugoti) naujiems nustatymams išsaugoti arba „Cancel“ (atsaukti), jei norite grįžti prie ankstesnių parametrų.

Kavos aparatas parengtas naudoti vėl.

#### Atkreipkite dėmesį:

- Nauji nustatymai bus saugomi TIK pasirinktame profilyje.
- Jei buvo pasirinktas variantas „Extra Shot“ (papildoma porcija), negalima pakeisti kiekio nustatymų arba naudoti maltą kavą.
- Kai pasirinktas variantas „Extra Shot“ (papildoma porcija), tinkinimo juostoje rodomas **III** simbolis.
- Norėdami išjungti šią funkciją, spustelėkite „Extra Shot“ (papildoma porcija) antrą kartą.

### 8.6 Bendrosios rekomendacijos ruošiant gėrimus su kava

- Kai kavos aparatas ruošia kavą, jį galima bet kada sustabdyti paspaudus mygtuką „Stop“ (sustabdyti) arba „Cancel“ (atsaukti).
- Norėdami padidinti kavos kiekį, baigus ruošti gėrimą, spustelėkite „Extra“ (daugiau). Pasiekus reikiamą kiekį, nuspauskite „Stop“ (sustabdyti) arba „Cancel“ (atsaukti).
- Naudojantis kavos aparatu gali būti rodomi tam tikri pavojaus pranešimai („Fill tank with fresh water up to MAX level“ (įpilkite į talpą šviežio vandens iki MAX žymos) ir kt.); jų reikšmė paaiškinta skyriuje „17. Ekrane rodomi pranešimai“.
- Jei kava teka po lašą, yra per silpna, per skysta ar per šalta, žr. instrukcijas apie tai, kaip sureguliuoti kavos malūnėlį (žr. antraštę „6.11 Kavos malūnėlio nustatymai“) ir skyrių „18. Gėdimų šalinimas“.
- Jei suaktyvintas režimas „Energy Saving“ (energijos taupymas), pirmą kavą gali pradėti tekėti tik po kelių sekundžių.

### 8.7 Kaip paruošti karštesnę kavą

Karštesnei kavai pagaminti atlikite šiuos veiksmus:

- prieš gamindami kavą, atlikite skalavimo ciklą (antraštė „6.1 Skalavimas“ nustatymų meniu);
- pašildykite puodelius karštu vandeniu, pasirinkę karšto vandens funkciją (žr. skyrių „10. Karšto vandens paruošimas“);
- padidinkite kavos temperatūros nustatymą (skyrius „6.6 Kavos temperatūra“ nustatymų meniu).

## 9. KAPUČINO IR KAVOS SU PIENU RUOŠIMAS

### 9.1 Pieno grafino paruošimas (E)

#### Atkreipkite dėmesį:

Kad pieno putas nebūtų pernelyg skystos arba nesusidarytų dideli burbulai, visada valykite pieno grafina taip, kaip aprašyta toliau esančiose skyriuose „9.6 Panaudoto pieno grafino valymas“ ir „13.11 Pieno grafino (E) valymas“.

### 9.2 Kokį pieną naudoti?

Pieno kokybė priklausys nuo:

- gyvulinės kilmės pieno ar augalinės kilmės gėrimo temperatūros (geriausiems rezultatams pasiekti visada naudokite šaldytuvo temperatūros pieną arba augalinės kilmės gėrimą, 5 °C);
- pieno ar augalinės kilmės gėrimo tipo;
- naudojamo prekių ženklą;
- ingredientų ir maistinės vertės.

Karvės pienas	
Nenugriebtas (riebalų > 3,5 %)	✓
Pusiau nugriebtas (riebalų tarp 1,5 ir 1,8 %)	
Nugriebtas (riebalų < 0,5 %)	
Augalinės kilmės gėrimai	
Sojos	✓
Migdolų	✓
Avižų	✓

### 9.3 Pieno grafino pripildymas ir pritvirtinimas

1. Kilstelėkite dangtelį (E1) (21 pav.);

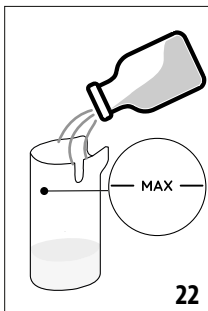
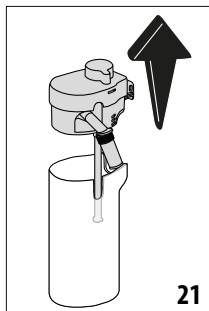

- Įpilkite į pieno talpą (E2) tinkamą pieno kiekį iki MAX lygio, nurodyto ant talpos (22 pav.).
- Įsitikinkite, kad pieno įsiurbimo vamzdelis (E7) yra tinkamai pritvirtintas prie lizdo, esančio apatinėje pieno grafino pusėje (23 pav.);

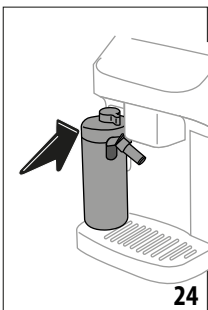
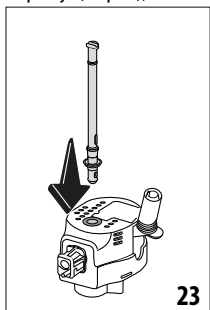

- Pritvirtinkite dangtelį prie pieno talpos;
- Nuleiskite dangtelį ir prijunkite grafina prie jungties (A17), tada įstumkite iki pat galo (24 pav.): kavos aparatas supysės (jei jungta atitinkama funkcija);
- Padėkite po kavos snapeliais (A16) ir pieno snapeliu (E5) pakankamai didelį puodelį. Pieno snapelį galima pailginti tik reguliuojant ilgintuvą (E6);
- Pasirinkite gėrimą, kurį norite paruošti, pagal toliau pateiktas skyrius.



### Atkreipkite dėmesį:

Jei suaktyvintas režimas „Energy Saving“ (energijos taupymas) (žr. skyrių „6.4 Bendroji dalis:“), gėrimas gali pradėti tekėti tik po kelių sekundžių.

### 9.4 Putų kiekio reguliavimas

Kai ruošiate gėrimą su pienu, reguliuokite pieno putų kiekį putų reguliavimo rankenėle (E3).

Rankenėlės padėtis	Rekomenduojama
 „Delicate“ (švelni)	<ul style="list-style-type: none"> <li>„Caffelatte“ (espresas su pienu)</li> <li>„Hot milk“ (karštas pienas be putų)</li> </ul>

 „Creamy“ (kreminė)	<ul style="list-style-type: none"> <li>„Latte Macchiato“ (makiatas)</li> <li>„Flat White“ (espresas su pienu)</li> <li>„Cortado“ (kortadas)</li> </ul>
 „Dense“ (tiršta)	<ul style="list-style-type: none"> <li>„Cappuccino“ (kapučinas)</li> <li>„Cappuccino Mix“</li> <li>„Espresso Macchiato“ (espresas makiatas)</li> <li>„Cappuccino+“ (kapučinas)</li> <li>„Hot milk“ (karštas pienas su putomis)</li> </ul>

### 9.5 Gėrimų su pienu paruošimas

Pradiniame puslapyje (C) spustelėkite norimą gėrimą atitinkantį paveikslėlį (C7).

Kaip ir kavos gėrimų atveju, gėrimą galima tinkinti spustelėjus tinkinimo juostą (C8) po paveikslėlių pradiniame puslapyje.

### 9.6 Panaudoto pieno grafino valymas

Po kiekvieno paruošto gėrimo su pienu kavos aparatas paragins vartotoją įjungti funkciją „CLEAN“ (valyti) pieno grafino dangteliui išvalyti (E1). Norėdami jį išvalyti, atlikite šiuos veiksmus:

- Palikite pieno grafina kavos aparate (talpos ištuštinti nereikia);
- Padėkite puodelį ar kitą indą po pieno snapeliu (E5) (25 pav.);

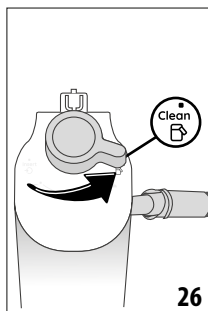
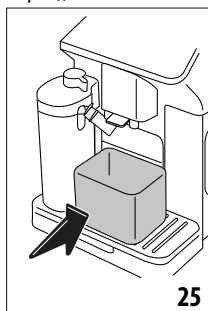

- Pasukite putų reguliavimo / rankenėlę „Clean“ (valyti) (E3) į padėtį „Clean“ (valyti) (26 pav.): iš pieno snapelio tiekiamas karštas vanduo ir garai. Valymas sustoja automatiškai.
- Pasukite rankenėlę atgal į vieną iš putų padėčių.

### Kai iš eilės ruošiami keli gėrimai:

- Norėdami ruošti kitus gėrimus pamatę pranešimą apie būtinybę išvalyti grafina (rankenėlė nustatyta į padėtį „Clean“ (valyti), spustelėkite „Cancel“ (atšaukti). Paruošę paskutinį gėrimą, išvalykite pieno grafina.

## Paruošus daug gėrimų, pieno talpa būna tuščia arba joje likusio pieno nepakanka kitiems gėrimams ruošti

- Išvalę pieno grafina (rankenėlė nustatyta į padėtį „Clean“ (valyti), išrinkite pieno grafina ir išvalykite jo sudedamąsias dalis, vadovaudamiesi skyriumi „13.11 Pieno grafino (E) valymas“

## Paruošus daug gėrimų iš eilės, pieno talpoje lieka pakankamai pieno kitiems gėrimams ruošti

- atlikite pieno grafino valymą (rankenėlė nustatyta į padėtį „Clean“ (valyti), išimkite pieno grafina ir iš karto pastatykite jį į šaldytuvą. Karšto pieno grafina  šaldytuve galima laikyti ne ilgiau kaip 2 dienas. Praėjus šiam laikui, visas sudedamąsias dalis reikia išvalyti, kaip aprašyta skyriuje „13.11 Pieno grafino (E) valymas“.

### Svarbu:

Jei pieno grafinas buvo išimtas iš šaldytuvo ilgiau nei **30 minučių**, išrinkite ir išvalykite visas sudedamąsias dalis, kaip aprašyta skyriuje „13.11 Pieno grafino (E) valymas“.

## Paruošus gėrimus su pienu – bendrosios pastabos:

- Jei pieno grafinas nebuvo išvalytas, pradiniam puslapyje rodomas simbolis , primenantis, kad būtina išvalyti pieno grafina.
- Tam tikrais atvejais prieš atliekant valymo operaciją kavos aparatas turi įkaišti.
- Norėdami užtikrinti tinkamus valymo rezultatus, palaukite, kol bus baigta funkcija „CLEAN“ (valyti). Funkcija yra automatinė. Vykdomos funkcijos sustabdyti negalima.

## 10. KARŠTO VANDENS PARUOŠIMAS

1. Įstatykite karšto vandens snapelį (D5) į kavos aparatą (4 pav.);
2. Padėkite puodelį po snapeliu;

### Tiesioginis pasirinkimas:

3. Pradiniam puslapyje (C) spustelėkite paveikslėlį, atitinkantį karštą vandenį: tiekimas prasidės ir sustos automatiškai.

### Kiekio tinkinimas:



3. Spustelėkite tinkinimo juostą (C8) po paveikslėliu, atitinkančiu karštą vandenį: ekrane rodomas pasirinktinas kiekis;
4. Spustelėkite „Deliver“ (tiekti): tiekimas prasidės ir sustos automatiškai.

### Atkreipkite dėmesį:



- Norėdami rankiniu būdu sustabdyti tiekimo procesą, nuspauskite „Stop“ (sustabdyti) arba „Cancel“ (atšaukti).
- Tiekimui automatiškai sustojus, jį galima pratęsti spustelėjus „Extra“ (daugiau).

## 11. FUNKCIJA „MY“ (MANO) (tik „Hot“ (karštiesiems) gėrimams)

Naudodami funkciją „my“ (mano) galite pasirinkti kiekvieno ingrediento, naudojamo karštam gėrimui ruošti, kiekį.

1. Įsitinkinkite, kad norimas tinkintino gėrimo profilis (C7) yra aktyvus;
2. Spustelėkite tinkinimo juostą (C8) po paveikslėliu, atitinkančiu norimą gėrimą;
3. Paspauskite ;
4. Spustelėkite „Start“ (pradėti) procedūrai, kurios metu teikiama nurodymai, atlikti;
5. Pasirinkite norimą stiprumą (jei tai numatyta gėrimo recepte) ir spustelėkite „Next“ (toliau);
6. Įsitinkinkite, kad po kavos snapeliu (A16) padėtas puodelis yra tinkamo dydžio, tada spustelėkite „Deliver“ (tiekti), kad kava pradėtų tekėti;
7. Tiekiant gėrimą palaiptiniam užsipildys pažangos juosta. Pasielkus mažiausią galimą užprogramuoti kiekį, taps aktyvus mygtukas „Stop“ (sustabdyti). Simbolis  nurodo gamykloje nustatytą reikšmę.
8. Kai į puodelį bus įpiltas norimas kiekis, spustelėkite „Stop“ (sustabdyti).
9. Jei gėrimas puodelyje atitinka jūsų pageidavimus, spustelėkite „Save“ (išsaugoti) nustatymams išsaugoti pasirinktame profilyje arba „Cancel“ (atšaukti), jei norite grįžti prie ankstesnių parametrų.
10. Nuspauskite „X“, kad grįžtumėte į pradinį puslapį.

### Atkreipkite dėmesį:

- Nauji nustatymai bus saugomi TIK pasirinktame profilyje.
- Kai tinkinate atskirą gėrimą, automatiškai tinkinamas ir atitinkamas dvigubas jo kiekis, o kavos aparato ekrane rodomas pranešimas „Settings saved for both double and single recipe“ (nustatymai išsaugoti dvigubam ir viengubam kiekiui);
- Bet kurio metu iš programavimo režimo galima išeiti spustelėjus „X“: reikšmės nebus išsaugotos.
- Norėdami išjungti funkciją ir paruošti gėrimą pagal kitus parametrus, spustelėkite gėrimą atitinkančią tinkinimo juostą: spustelėkite  puslapyje funkcijai (  ) išjungti ir grįžti prie gamykloje nustatytųjų parametrų.
- Norint pakartotinai užprogramuoti „my“ (mano) gėrimą, reikia grįžti prie gamyklinių parametrų: spustelėkite gėrimo tinkinimo juostą ir patikrinkite, ar funkcija yra įjungta (  ). Norėdami atkurti gamykloje nustatytąsias gėrimo reikšmes, spustelėkite „Reset“ (atkurti). Dabar gėrimą galima užprogramuoti iš naujo.

### Gėrimų kiekių lentelė

Gėrimas	Standartinis kiekis	Programuojamas kiekis
„E s p r e s s o“ (espresas)	40 ml	20–180 ml
„2X Espresso“ (dvigubas espresas)	40 ml + 40 ml	20–180 ml + 20–180 ml
„Coffee“ (kava)	180 ml	100–240 ml
„Long“ (silpnasis espresas)	160 ml	115–250 ml
„Doppio+“ (dviguba porcija)	120 ml	80–180 ml
„Americano“	150 ml	70–480 ml
Karštas vanduo	250 ml	20–420 ml

## 12. JŪSŲ ASMENINIO PROFILIO PASIRINKIMAS

Kavos aparatas leidžia išsaugoti kelis profilius, kiekvienam jų priskiriama skirtinga piktograma.

Tinkintų gėrimų nustatymai išsaugomi kiekviename profilyje. Tvarka, kuria rodomi visi gėrimai, priklauso nuo to, kiek dažnai pasirenkamas gėrimas.

### Norėdami pasirinkti profilį, atlikite šiuos veiksmus:

- Pradiniame puslapyje (C) spustelėkite šiuo metu naudojamą profilį (C1): bus parodytas pasirinktinių profilių sąrašas;
- Dabar pasirinkite reikalingą profilį.

### Naujam profilui pridėti:

- Pradiniame puslapyje (C) spustelėkite šiuo metu naudojamą profilį (C7): bus parodytas pasirinktinių profilių sąrašas;
- Spustelėkite „+Add“ (pridėti) ir sukurkite naują profilį
- Spustelėkite „Change“ (pakeisti) profilio paveikslėliui ir spalvai pakeisti;
- Profilio pavadinimui pakeisti spustelėkite dabartinį pavadinimą profilio apačioje: bus parodyta klaviatūra. Įrašykite naują pavadinimą ir spustelėkite „Ok“.
- Spustelėkite „Save“ (išsaugoti).
- Naujas profilis sukurtas. Nuspauskite „X“, kad grįžtumėte į pradinį puslapį.

### Turimam profilui redaguoti:

- Pradiniame puslapyje (C) spustelėkite šiuo metu naudojamą profilį (C1): bus parodytas pasirinktinių profilių sąrašas;
- Spustelėkite  ant redaguotino profilio.
- Spustelėkite „Change“ (pakeisti) profilio paveikslėliui ir spalvai pakeisti;
- Profilio pavadinimui pakeisti spustelėkite dabartinį pavadinimą profilio apačioje: bus parodyta klaviatūra. Įrašykite naują pavadinimą ir spustelėkite „Ok“.

- Atlikę norimus pokyčius, spustelėkite „Save“ (išsaugoti).

### Turimam profilui ištrinti:

- Pradiniame puslapyje (C) spustelėkite šiuo metu naudojamą profilį (C1): bus parodytas pasirinktinių profilių sąrašas;
- Spustelėkite  ant naikinamo profilio.
- Spustelėkite „Delete“ (ištrinti).
- Patvirtinkite, spustelėdami „Yes“ (taip).
- Nuspauskite „X“, kad grįžtumėte į pradinį puslapį.

### Atkreipkite dėmesį:

Pasirinkus, visos spalvotos gėrimų nustatymų juostos bus tokios pat spalvos, kaip ir profilis;

## 13. VALYMAS

### 13.1 Kavos aparato valymas

Būtina reguliariai valyti šias kavos aparato dalis:

- vidinį kontūrą;
- kavos tirščių talpą (A10);
- lašų surinkimo padėklą (A14) ir lašų surinkimo padėklo groteles (A12);
- kavos aparato viduje
- vandens talpą (A9);
- maltos kavos piltuvėlį (A3);
- kavos snapelį (A16);
- nuimamą infuzorių (A6), pasiekiamą atidarius atitinkamą priežiūros dangtelį (A5);
- valdymo skydelį (B).
- pieno grafina (E)

### Svarbu!

- Nevalykite kavos aparato tirpikliais, agresyviais valikliais ir alkoholiu. „De'Longhi“ automatizuotiems kavos aparatams valyti nereikalingi jokie cheminiai priedai.
- Nevalykite nuosėdų ir kavos likučių metaliniais objektais, nes jais galite subraižyti metalinius ar plastikinius paviršius.

tinka plauti indaplovėje	tinka plauti tik rankomis
	
surinkimo padėklo grotelės (A12)	lašų surinkimo padėklas (A14)
pieno grafinas (E)	kavos tirščių talpa (A10)
	puodelių padėklas (A11)
	vandens talpa (A9)
	nuimamas infuzorių (A6)

### 13.2 Kavos aparato vidinio kontūro valymas

Vėl įjungiant kavos aparatą, kuriuo nebuvo naudojama iki ilgiau kaip 3–4 dienas, primygtinai rekomenduojama iš pradžių ištuš-



tinti talpą (A9) ir įpilti šviežio geriamojo vandens, tada įjungti ir atlikti 2–3 skalavimo ciklus pasirinkus funkciją „Rinse“ (skalauti) (skyrus „6.1 Skalavimas“).

#### **Atkreipkite dėmesį:**

Skalavimo ciklo metu į kavos tirščių talpą (A10) gali patekti vandens: tai yra normalu.

### **13.3 Kavos tirščių talpos valymas**

Po kavos aparato priminimo ją būtina ištuštinti ir išvalyti. Kol neišvalysite kavos tirščių talpos (A10), negalėsite paruošti kavos. Kavos aparatas rodyt pranešimą, nurodantį, kad paruošus kavą pirmą kartą, po 72 val. būtina išvalyti tirščių talpą, net jei talpa dar nėra prisipildžiusi (kad 72 val. būtų apskaičiuotos teisingai, niekada neatjunkite kavos aparato nuo maitinimo tinklo).

#### **Svarbu! Pavojus nusiplikyti**

Jei vieną po kito ruošiate keletą gėrimų su pienu, metalinis puodelių padėklas (A11) įkaista. Nelyskite padėklo, kol jis neatvės. Imkite padėklą tik iš priekio.

Norėdami išvalyti (kai kavos aparatas yra įjungtas):

1. Išimkite lašų surinkimo padėklą (A14) ir kavos tirščių talpą (A10) (27 pav.);

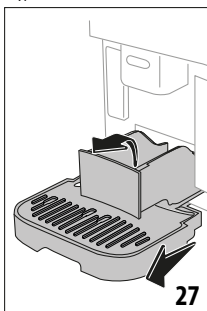

2. Ištuštinkite lašų surinkimo padėklą, išpilkite tirščius iš tirščių talpos ir kruopščiai išvalykite šepetėliu, kad ant dugno neliktų jokių likučių.
3. Įstatykite skysčių padėklą atgal į kavos aparatą su grotelėmis (A12) ir tirščių talpa.

#### **Svarbu!**

- Išimant lašų padėklą kavos tirščių talpa visada turi būti ištuštinama, net jei joje yra visai nedaug kavos tirščių. Priešingu atveju kitą kartą ruošiant kavą tirščių talpa gali persipildyti ir užkimšti kavos aparatą.

### **13.4 Lašų surinkimo padėklo ir lašų surinkimo padėklo grotelių valymas**

#### **Svarbu!**

Lašų padėklas (A14) turi lygio indikatorius (A13) (raudoną), rodatį esamą vandens kiekį (28 pav.).

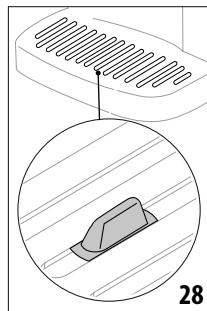

Prieš indikatoriumi išsikišant iš puodelių padėklo (A11), būtina išvalyti lašų surinkimo padėklą, priešingu atveju vanduo gali išsilieti per kraštus ir sugadinti prietaisą, paviršius, ant kurio stovi, ar supančią aplinką. Lašų padėklui išimti atlikite šiuos veiksmus:

1. Išimkite lašų surinkimo padėklą su grotelėmis (A12) ir padėklu bei tirščių talpą (A10) (27 pav.);
2. Patikrinkite raudonos spalvos kondensato surinkimo padėklą (A15) ir, jei reikia, ištuštinkite jį;

Patikrinkite raudonos spalvos kondensato padėklą;

3. Išimkite puodelių padėklą ir lašų surinkimo padėklo grotėles, ištuštinkite lašų surinkimo padėklą ir tirščių talpą ir išplaukite visas dalis;
4. Įstatykite lašų surinkimo padėklą su grotelėmis, padėklu ir tirščių talpa atgal į kavos aparatą.

#### **Svarbu!**

Išimant lašų padėklą kavos tirščių talpa visada reikia ištuštinti, net jei joje yra visai nedaug kavos tirščių. Priešingu atveju kitą kartą ruošiant kavą tirščių talpa gali persipildyti ir užkimšti kavos aparatą.

### **13.5 Kavos aparato vidaus valymas**

#### **Elektrios smūgio pavojus!**

Prieš valydami vidines dalis, išjunkite kavos aparatą (žr. skyrių „5. Aparato išjungimas“) ir ištraukite kištuką iš elektros lizdo. Niekada nenardinkite kavos aparato į vandenį.

1. Reguliariai tikrinkite (kartą per mėnesį), ar kavos aparato vidus nėra purvinas (tam ištraukite lašų surinkimo padėklą (A14)). Jei reikia, pašalinkite kavos nuosėdas šepetėliu ir kempinėle.
2. Pašalinkite visus likučius dulkių siurbliu (29 pav.).

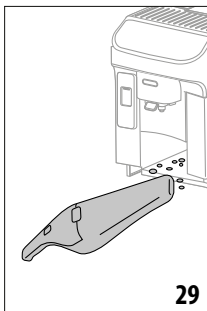

### 13.6 Vandens talpos valymas

Reguliariai (apytiksliai kartą per mėnesį) ir keisdami minkštinimo filtrą (D4) valykite vandens talpą (A9).

1. Išimkite vandens talpą (2 pav.), išimkite vandens minkštinimo filtrą (jei jis sumontuotas) ir praskalaukite jį po tekančiu vandeniu;
2. Ištuštinkite vandens rezervuarą ir išvalykite jį šiltu vandeniu (apie 40 °C), prireikus nušluostykite švaria šluoste. Kruopščiai praskalaukite geriamuoju vandeniu.
3. Jei filtras buvo išimtas, įstatykite jį atgal (30 pav.), tada įpilkite į talpą šalto vandens iki MAX žymos (3 pav.) ir įstatykite talpą atgal į kavos aparatą;

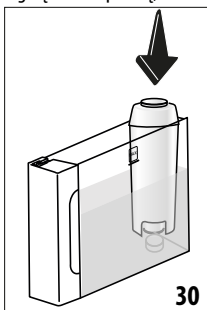

4. (tik jei sumontuotas vandens minkštinimo filtras): išleiskite 100 ml karšto vandens filtrui suaktyvinti iš naujo.

#### **Atkreipkite dėmesį:**

Jei kavos aparatu nesinaudojama ilgiau kaip 3 dienas, rekomenduojama išvalyti talpą pirma aprašyta tvarka.

### 13.7 Maltos kavos piltuvėlio valymas

Pvalykite maltos kavos piltuvėlį (A3) reguliariai (apytiksliai vieną kartą per mėnesį) drėgna šluoste. Atlikite šiuos veiksmus:

1. Išjunkite kavos aparatą (žr. skyrių „5. Aparato išjungimas“);
2. Atidarykite piltuvėlio dangtelį;
3. Išvalykite piltuvėlį šepetėliu;
4. Uždarykite dangtelį.

#### **Svarbu!**

Išvalę įsitikinkite, kad piltuvėlyje neliko jokių daiktų ar priedų: eksploataavimo metu į piltuvėlį patekę pašaliniai daiktai gali sugadinti kavos aparatą.

### 13.8 Kavos išpylimo snapelių valymas

1. Nuolat valykite kavos snapelį (A16) kempine ar skuduru (31 pav.);
2. Įsitikinkite, kad kavos snapelio angos yra neužsikimšusios. Jei reikia, pašalinkite kavos likučius dantų krapštuku (32 pav.).

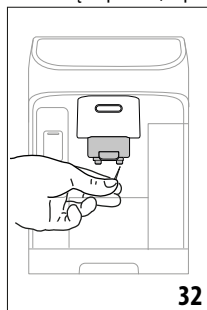

### 13.9 Nuimamo infuzoriaus valymas

Infuzorius (A6) turi būti valomas bent kartą per mėnesį.

#### **Svarbu!**

Infuzoriaus negalima ištraukti, kai kavos aparatas yra įjungtas.

1. Įsitikinkite, kad kavos aparatas yra tinkamai išjungtas (žr. 7 skyrių „5. Aparato išjungimas“).
2. Išimkite vandens talpą (A9) (2 pav.).
3. Atidarykite infuzoriaus dureles (A5) (33 pav.) dešinėje kavos aparato pusėje;

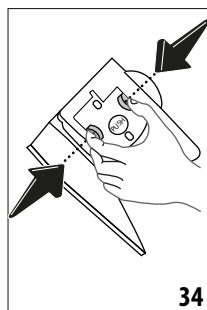
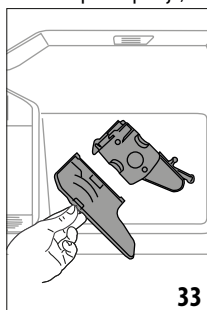

4. Paspauskite du spalvotus atleidimo mygtukus ir tuo pačiu metu ištraukite infuzorių (34 pav.).
5. Įmerkite infuzorių į vandenį 5 minutėms, tada išskalaukite po tekančiu vandeniu;

#### **Svarbu!**

SKALAUKITE TIK VANDENIU  
NENAUDOKITE JOKIŲ VALIKLIŲ IR NEPLAUKITE INDAPLOVĖJE

6. Nevalykite infuzoriaus valikliais, nes galite jį sugadinti.
7. Naudokite šepetėlį, kad pašalintumėte bet kokius infuzoriaus korpuse esančius kavos likučius, matomus pro jo dangtelį (A5);
8. Išvalę infuzorių, įstatykite jį atgal įstumdami į jo atramą, tada spauskite simbolį „PUSH“, kol išgirsite spragtelėjimą;

#### Atkreipkite dėmesį:

Jei infuzorių sunku įstatyti, iš pradžių sureguliuokite jo dydį spausdami dvi svirtis, kaip parodyta (35 pav.).

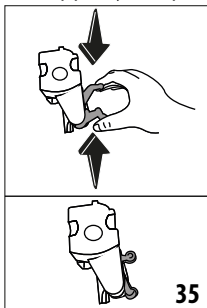

9. Įstatę infuzorių, įsitinkinkite, kad du spalvoti mygtukai yra išsikišę.
10. Uždarykite infuzoriaus dangtelį.
11. Įstatykite vandens talpą atgal į kavos aparatą.

### 13.10 Valdymo skydelio (B) valymas

1. Išjunkite kavos aparatą spausdami mygtuką (B1);
2. Nuvalykite minkšta, neabrazyvine šluoste;
3. Stipriau patrinkite sunkiai nuvalomiems pirštų atspaudams pašalinti, tačiau niekada nenaudokite pernelyg didelės jėgos.

### 13.11 Pieno grafino (E) valymas

Ši operacija ilgainiui užtikrins optimalius rezultatus. Atlikite šiuos veiksmus:

1. Nuimkite pieno grafino dangtelį (E1) (21 pav.);
2. Nuimkite pieno snapelį (E5), pieno snapelio ilgintuvą (E6) ir pieno įsiurbimo vamzdelį (E7) (36 pav.);

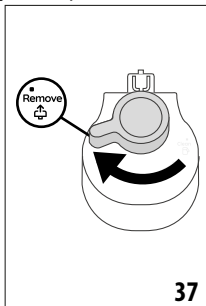
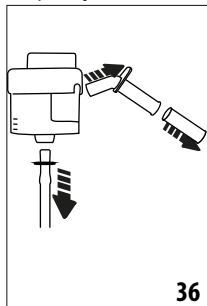

3. Pasukite putų reguliavimo rankenėlę (E3) palei laikrodžio rodyklę į padėtį  (37 pav.) ir patraukite;

4. Pasukite pieno grafino jungtį (E4) prieš laikrodžio rodyklę ir patraukite (38 pav.).

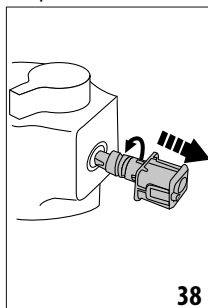

5. Plaukite indaplovėje (rekomenduojama) arba rankomis, kaip aprašyta toliau:

- **Indaplovėje:** Išskalaukite visas dalis karštu geriamuoju vandeniu (bent 40 °C), tada įdėkite jas į viršutinį indaplovės krepšį ir paleiskite 50 °C plovimo programą, pavyzdžiui, standartinę „ECO“.
  - **Rankomis:** Išskalaukite visas dalis karštu geriamuoju vandeniu (bent 40 °C), kad pašalintumėte visus matomus pieno likučius. Nukreipkite vandenį pro visas skylutes dangtelyje (39 pav.): tada panardinkite visas sudedamąsias dalis (įskaitant pieno talpą (E2)) į karšto geriamojo vandens (bent 40 °C) ir plovimo skysčio tirpalą mažiausiai 30 minučių. Visas aprašytas dalis kruopščiai nuplaukite po karštu geriamuoju vandeniu, patirdami kiekvieną jų atskirai tarp pirštų ir nykščių.
6. Kruopščiai patikrinkite, ar įdubime ir kanale po rankenėle (40 pav.) nėra pieno likučių: jei reikia, išvalykite kanalą dantų krapštuku;

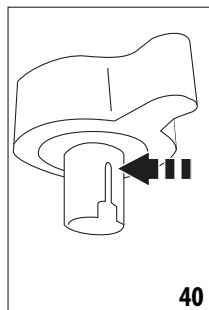
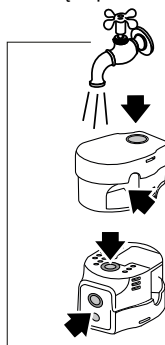

7. Įsitinkinkite, kad įsiurbimo vamzdyje ir snapeliuose nėra pieno likučių.
8. Nusauskite visas dalis švaria sausa šluoste;
9. Surinkite visas dangtelio sudedamąsias dalis.
10. Pritvirtinkite dangtelį prie pieno talpos.

### Atkreipkite dėmesį:

Kavos aparatas reguliariai jums primins, kad reikia kruopščiai išvalyti pieno talpyklą, ir nurodys teisingą procedūrą.

## 14. NUKALKINIMAS

### Svarbu!

- Perskaitykite instrukcijas ir susipažinkite su lipdukais ant nukalkinimo pakuotės.
- Naudokite tik „De’Longhi“ tiekiamą nukalkinimo priemonę. Naudodami netinkamą nukalkinimo priemonę ir (arba) netinkamai nukalkinę kavos aparatą, galite netekti gamintojo garantijos.
- Nukalkinimo priemonė gali sugadinti švelnius paviršius. Netyčia išlieję produkto, nedelsdami nuvalykite.

Norėdami nukalkinti	
Nukalkinimo priemonė	„De’Longhi“ nukalkinimo priemonė
Talpa	Rekomenduojama talpa: 2 l
Laikas	~25 min.

Nukalkinkite kavos aparatą pradiname puslapyje (C) pasirodžius atitinkamam užrašui; norėdami nukalkinti iš karto, spustelėkite „Yes“ (taip) ir vadovaukitės instrukcijomis nuo (4) punkto.

Norėdami nukalkinti vėliau, spustelėkite „Cancel“ (atšaukti): pradiname puslapyje bus rodomas atitinkamas simbolis  (C3), primenantis, kad būtina nukalkinti. (Pranešimas rodomas kiekvieną kartą įjungus kavos aparatą).

Jei norite patekti į nukalkinimo meniu:

1. Spustelėkite nustatymų meniu piktogramą (C6) pradiname puslapyje;
2. Slinkite meniu puslapiams, kol išvysite užrašą „Descale“ (nukalkinimas);
3. Spustelėkite „Yes“ (taip) procedūrai, kurios metu pateikiami nurodymai, pradėti (arba „Read more“ (skaityti daugiau) papildomai informacijai gauti);
4. Pritvirtinkite vandens snapelį (D5) (4 pav.);
5. Išimkite ir ištuštinkite lašų surinkimo padėklą (A14) ir kavos tirščių talpą (A10) (24 pav.), tada įstatykite abu į prietaisą ir spustelėkite „Next“ (toliau);
6. Išimkite vandens talpą (A9), pakelkite dangtelį (A8), išimkite filtrą (jei sumontuotas) (D4) ir spustelėkite „Next“ (toliau);
7. Visiškai ištuštinkite talpą ir spustelėkite „Next“ (toliau);
8. Įpilkite nukalkinimo priemonės į talpą iki A lygio, nurodyto talpos viduje (atitinka apie 100 ml pakuotę), tada įpilkite vandens (1 litrą) iki B lygio (41 pav.). Įstatykite vandens talpą (su dangteliu) atgal į kavos aparatą ir spustelėkite „Next“ (toliau);

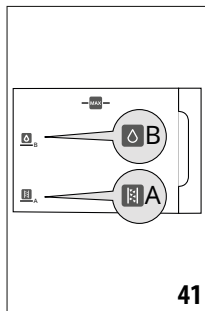

41

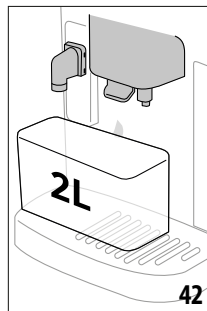

42

9. Išdėstykite mažiausiai 2 l tūrio tuščią talpą po snapeliais (42 pav.). Spustelėkite „Done“ (atlikta) procedūrai pradėti;

### Svarbu! Pavojus nusiplikyti

Iš snapelių bėga karštas vanduo su rūgštimi. Venkite sąlyčio su šiuo tirpalu.

10. Įprasidejus nukalkinimo programai, iš karšto vandens snapelio ir kavos snapelio ima tekėti nukalkinimo tirpalas; nustatytais intervalais automatiškai atliekami skalavimų ciklai, kad iš kavos aparato vidaus būtų pašalinti kalkių likučiai;

Po maždaug 15 min. nukalkinimo procedūra baigiasi;

11. Dabar kavos aparatą galima praskalauti šaltu vandeniu. Ištuštinkite talpą, kurią naudojote nukalkinimo priemonei surinkti. Vandens talpą išimkite iš kavos aparato, ištuštinkite ir praskalaukite po tekančiu vandeniu, įpilkite šviežio vandens iki MAX žymos ir įstatykite atgal į kavos aparatą (43 pav.). Spustelėkite „Next“ (toliau).

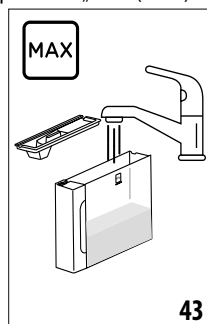

43

12. Ištuštinę talpą, kurią naudojate nukalkinimo tirpalui surinkti, padėkite ją po snapeliais ir nuspauskite mygtuką „Yes“ (taip) skalavimo ciklui pradėti;
13. Karštas vanduo teka ir iš karšto vandens snapelio, ir iš kavos snapelio;
14. Kai talpoje nelieka vandens, ištuštinkite indą, kurį naudojote skalavimo vandeniu surinkti.

- Ištraukite vandens talpą ir įdėkite atgal vandens minkštinimo filtrą, jei jis buvo nuimtas. Spustelėkite „Next“ (toliau), kad tęstumėte.
- Įpilkite į talpą šalto vandens iki MAX žymos, įstatykite į prietaisą ir spustelėkite „Yes“ (taip), kad tęstumėte;
- Ištuštinę talpą, kurią naudojate nukalkinimo tirpalui surinkti, padėkite ją po snapeliais ir nuspauskite mygtuką „Yes“ (taip) skalavimo ciklui pradėti;
- Talpoje nelikus vandens, ištuštinkite talpą, į kurią buvo renkamas skalavimo vanduo, išimkite ir ištuštinkite lašų surinkimo padėklą (A14) ir tirščių talpą (A10), tada spustelėkite „Next“ (toliau);
- Išimkite vandens talpą, įpilkite į ją šviežio vandens iki MAX žymos ir įstatykite ją atgal į kavos aparatą;
- Nukalkinimo procesas baigtas, spustelėkite „OK“. Kavos aparatas atlieka greitą pašildymo ciklą ir grįžta į pradinį puslapį.

### Atkreipkite dėmesį:

- Jei nukalkinimo ciklas nebuvo baigtas sėkmingai (pvz., dėl nutrūkusio elektros tiekimo), kavos aparatas paprašys pakartoti visą procedūrą.
- Nukalkinimo ciklo metu į kavos tirščių talpą (A10) gali patekti vandens: tai yra normalu.
- Jei vandens talpa nebuvo vėl užpildyta iki MAX žymos, kavos aparatas ragina atlikti skalavimą trečią kartą, kad iš kavos aparato vidinių kontūrų būtų pašalinti visi nukalkinimo tirpalo likučiai. Prieš pradėdami skalavimo procedūrą, nepamirškite ištuštinti skysčių surinkimo padėklą.

## 15. VANDENS MINKŠTINIMO FILTRAS

### 15.1 Filtrų montavimas

Filtrui sumontuoti atlikite šiuos veiksmus:

- Spustelėkite nustatymų meniu (C6).
- Slinkite meniu puslapiams, kol išvysite „Water filter“ (vandens filtras);
- Spustelėkite „Yes“ (taip) procedūrai, kurios metu pateikiami nurodymai, pradėti
- Pradėkite nuo (18) punkto antraštėje „Vandens minkštinimo filtro montavimas“ skyriuje „Prietaiso naudojimas pirmą kartą“.

### Atkreipkite dėmesį:

Filtrus tarnauja maždaug du mėnesius, jei kavos aparatu naudojama įprastai; kita vertus, jei mašina nenaudojama su įdėtu filtru, jis tarnaus ne ilgiau kaip tris savaites.

### 15.2 Filtrų keitimas ar išėmimas

Pakeiskite filtrą (D4), kai pradiniam puslapyje (C) rodomas atitinkamas pranešimas: norėdami pakeisti filtrą iš karto, spustelėkite „Yes“ (taip) ir vadovaukitės instrukcijomis nuo (18) punkto .

Norėdami pakeisti vėliau, spustelėkite „Cancel“ (atšaukti): ekrane bus rodomas atitinkamas simbolis , primenantis, kad būtina pakeisti filtrą.

Filtrui pakeisti atlikite šiuos veiksmus:

- Spustelėkite nustatymų meniu (C6).
- Slinkite meniu puslapiams, kol išvysite „Water filter“ (vandens filtras), tada spustelėkite „Read more“ (skaityti daugiau);
- Spustelėkite „Yes“ (taip) procedūrai, kurios metu pateikiami nurodymai, pradėti;
- Išimkite vandens talpą (A9) ir susidėvėjusį filtrą.
- Filtrui išimti spustelėkite „OK“;
- Naujam filtrui sumontuoti spustelėkite „Yes“ (taip). Atlikite veiksmus, parodytus po antraštės „Vandens minkštinimo filtro montavimas“ skyriuje „Prietaiso naudojimas pirmą kartą“ nuo (18) punkto.

### Atkreipkite dėmesį:

Po dviejų mėnesių (žr. datos indikatorių) arba po 3 savaičių, jei kavos aparatu nebuvo naudojama, filtrą reikia pakeisti arba išimti, net jei dar nerodomas perspėjimo pranešimas.

## 16. TECHNINIAI DUOMENYS

Įtampa:	220–240 V~ 50–60 Hz maks. 10 A
Galia:	1450 W
Slėgis:	1,5 MPa (15 barų)
Vandens talpos tūris:	1,9 l
Išmatavimai LxDxH:	240x440x360mm
Laido ilgis:	1200 mm
Svoris (skiriasi priklausomai nuo modelio):	9,5 kg
Kavos pupelių talpyklos tūris:	250 g

Bendrovė „De'Longhi“ pasilieka teisę keisti savo gaminių techninę specifikaciją ir stilių bet kurioju metu, neblogindama jų funkcinių savybių ir kokybės.

### 16.1 Patarimai, padėsiantys taupyti energiją





- Norėdami sumažinti elektros energijos suvartojimą, paruošę vieną arba kelis gėrimus, išimkite pieno grafinus arba priedus.
- Užprogramuokite automatinio išsijungimo po 15 min. funkciją (žr. skyrių „6.5 Automatinis išsijungimas“);
- Įjunkite energijos taupymo režimą (žr. pastraipą „6.4 Bendroji dalis:“).
- Po kavos aparato priminimo atlikite nukalkinimo ciklą ir (arba) pakeiskite vandens minkštinimo filtrą.

## 17. EKRANE RODOMI PRANEŠIMAI

RODOMAS PRANEŠIMAS	REIKŠMĖ	SPRENDIMAS
„The water tank needs filling with fresh water“ (ištuštinkite vandens talpą ir pripilkite šviežio vandens).	Vandens talpoje (A9) nepakanka vandens.	Išimkite talpą, įpilkite šalto vandens iki MAX žymos (41 pav.) ir įstatykite atgal į kavos aparatą.
„Can you fit the water tank?“ (ar galite įstatyti vandens talpą?)	Talpa (A9) netinkamai įstatyta.	Teisingai įstatykite talpą atgal į kavos aparatą ir įstumkite iki galo.
„Can you empty the drip tray and the grounds container?“ (ar galite ištuštinti lašų surinkimo padėklą ir kavos tirščių talpą?) „Fill tank with fresh water“ (įpilkite į talpą šviežio vandens).	Nepakanka vandens talpoje (A9) arba pilna tirščių talpa (A10).	Išimkite talpą, įpilkite šalto geriamojo vandens iki MAX žymos (41 pav.) ir įstatykite atgal į kavos aparatą. Nuvalykite tirščių talpą, kaip nurodyta skyriuje „13.3 Kavos tirščių talpos valymas“.
„Can you fit the infuser?“ (ar galite įstatyti infuzorių?)	Išvalius nepakeistas infuzorius (A6).	Įstatykite infuzorių, kaip nurodyta skyriuje „13.9 Nuimamo infuzoriaus valymas“
„The grounds container and the drip tray need emptying“ (būtina ištuštinti lašų surinkimo padėklą ir kavos tirščių talpą). „Empty them regularly, even if they are not full“ (ištuštinkite juos reguliariai, net jei jie nėra visiškai pripildyti)	Kavos tirščių talpa (A10) yra pilna.	Išvalykite, kaip nurodyta skyriuje „13.3 Kavos tirščių talpos valymas“
„Insert grounds container and drip tray“ (įstatykite tirščių talpą ir lašų surinkimo padėklą)	Tirščių talpa (A10) ir (arba) lašų surinkimo padėklas (A14) nėra tinkamai įstatyti į vietą arba jų nėra.	Įstatykite lašų surinkimo padėklą su tirščiu talpa ir pastumkite iki galo.
„Have you added pre-ground coffee?“ (ar įdėjote maltos kavos?) „Add it now One measure only!“ (įdėkite dabar vieną samtelį!)	Pasirinktas gėrimo paruošimas naudojant maltą kavą, tačiau įdėtos maltos kavos kiekis yra nepakankamas.	Įsitikinkite, kad piltuvėlis (A3) nėra užblokuotas, tada įdėkite vieną nugriebtą maltos kavos samtelį (D2), spustelėkite „Ok“ ekrane ir vadovaukitės instrukcijomis skyriuje „8.4 Gėrimų ruošimas iš maltos kavos“.
„Oops! Looks as if the coffee beans have run out“ (panašu, kad baigėsi kavos pupelės). „Time to add more beans“ (laikas papildyti jas).	Baigėsi kavos pupelės.	Papildykite kavos pupelių talpyklą (A4) ir spustelėkite „Done“ (atlikta), tada vadovaukitės instrukcijomis ekrane tiekimui atnaujinti.
„Fit the water spout“ (įstatykite vandens snapelį)	Snapelis (D5) yra neteisingai įstatytas arba jo nėra.	Įstatykite snapelį ir įstumkite iki galo (4 pav.). Prietaisas supypsi (jei įjungta pyptelėjimo funkcija).
„Can you fit the LatteCrema Hot carafe?“ (ar galite įstatyti grafiną gėrimui, „LatteCrema Hot“ paruošti?)	Pieno grafinas (E) įstatytas netinkamai arba jo nėra.	Įstatykite pieno grafiną ir pastumkite kuo toliau: prietaisas supypsi (jei įjungta pyptelėjimo funkcija).



<b>RODOMAS PRANEŠIMAS</b>	<b>REIŠMĖ</b>	<b>SPRENDIMAS</b>
„Cleaning in progress“ (atliekamas valymas). „Back in a moment“ (šiek tiek palaukite)	Kavos aparato vidiniuose kontūruose aptikta priemaišų.	Palaukite, kol kavos aparatu bus vėl galima naudotis, ir pasirinkite pageidaujamą gėrimą. Kreipkitės į Klientų aptarnavimo tarnybą, jei triktis išlieka.
The new settings have not been saved (nauji nustatymai neišsaugoti)	Tinkinant gėrimus (žr. skyrių „11. Funkcija „my“ (mano) (tik „Hot“ (karštiems) gėrimams)“ ruošimo procesas buvo priverstinai nutrauktas spustelėjus „X“ arba suveikė įspėjamasis pranešimas.	Spustelėkite „X“, kad grįžtumėte į pradinį puslapį (C) ir peržiūrėtumėte pertraukimą sukėlusį įspėjamąjį pranešimą. Vadovaukitės instrukcijomis, atitinkančiomis rodomą įspėjamąjį pranešimą (žr. skyrių „17. Ekране rodomi pranešimai“).
„Sorry, not able to complete the drink“ (atsiprašome, neįmanoma baigti ruošti gėrimo). „Reduce the intensity and try again“ (sumažinkite stiprumą ir bandykite dar kartą)	Kava malama per smulkiai, todėl ji teka per lėtai arba iš viso neteka.	Nuspauskite „OK“, kad grįžtumėte į pradinį puslapį. Pasirinkite mažesnį stiprumą (žr. „8.3 Tinkinti kavos gėrimai“) ir bandykite ruošti gėrimą vėl
„Impossible to complete the drink“ (neįmanoma baigti ruošti gėrimo). „Adjust the coffee grinder by turning the dial to give a finer setting, 1 step at a time (+1)“ (sureguliuokite kavos malūnelį taip, kad kava būtų malama smulkiau, pasukdami rankenėlę per 1 žingsnį).	Kavos pupelės malamos per smulkiai, todėl ji kava teka per lėtai arba iš viso neteka.	Spustelėkite „OK“ ir tinkamai sureguliuokite kavos malūnelį (žr. skyrių „6.11 Kavos malūnelio nustatymai“)
„Impossible to complete the drink“ (neįmanoma baigti ruošti gėrimo). „Reduce the amount of pre-ground coffee and try again“ (sumažinkite maltos kavos kiekį ir pabandykite dar kartą).	Naudojama per daug maltos kavos	Sumažinkite maltos kavos kiekį (ne daugiau kaip vieną samtelį). Nuspauskite „OK“, kad grįžtumėte į pradinį puslapį (C).
„Impossible to complete the drink“ (neįmanoma baigti ruošti gėrimo). „Reduce the amount of pre-ground coffee and try again“ (sumažinkite maltos kavos kiekį ir pabandykite dar kartą)	Naudojama per daug maltos kavos	Pasirinkite švelnesnį stiprumą (žr. „8.3 Tinkinti kavos gėrimai“) arba sumažinkite maltos kavos kiekį (ne daugiau kaip 1 samtelį). Spustelėkite „OK“, kad grįžtumėte į pradinį puslapį, arba palaukite, kol pranešimas dings.
„Place a container under the milk spout“ (padėkite talpą po pieno snapeliu). „Turn the dial to Clean“ (pasukite rinkiklį į padėtį „Clean“ (valyti)).	Buvo paruoštas gėrimas su pienu, ir pieno grafiną (E) būtina išvalyti	Išvalykite grafiną vadovaudamiesi instrukcijomis skyriuje „9.6 Panaudoto pieno grafino valymas“.
		→

RODOMAS PRANEŠIMAS	REIKŠMĖ	SPRENDIMAS
„Remember to put the milk carafe in the refrigerator“ (nepamirškite pastatyti pieno grafiną į šaldytuvą)	Buvo paruoštas gėrimas su pienu, ir pieno grafinas (E) vis dar yra kavos aparate	Išimkite pieno grafiną ir padėkite jį į šaldytuvą.
„Descaling is required“ (reikia nukalkinti). „Ready to start?“ (pradėti?) (~ 30 min.)	Nurodo, kad kavos aparatą reikia nukalkinti.	Norėdami nukalkinti, spustelėkite „Yes“ (taip) ir atlikite procedūrą, kurios metu teikiami nurodymai, kitu atveju spustelėkite „Cancel“ (atšaukti): šiuo atveju pradiniam puslapyje bus rodomas atitinkamas simbolis  (C3), primenantis, kad būtina nukalkinti (žr. skyrių „14. Nukalkinimas“).
„The water filter needs to be replaced“ (būtina pakeisti vandens filtrą). „Ready to start?“ (pradėti?)	Vandens minkštinimo filtras (D4) susidėvėjo.	Spustelėkite „Yes“ (taip) filtrui pakeisti / išimti arba „Cancel“ (atšaukti), jei norite pakeisti jį vėliau. Vadovaukitės instrukcijomis, pateiktomis skyriuje „15. Vandens minkštinimo filtras“.
„Something is not right: have a look at the instruction manual to improve things“ (klaida: peržiūrėkite vartotojo vadovą, kad galėtumėte išspręsti problemą)	Kavos aparato vidus yra labai purvinas.	Išvalykite aparato vidų, kaip nurodyta „13. Valymas“ skyriuje. Jei pranešimas neišnyksta ir išvalius kavos aparato vidų, kreipkitės į „De’Longhi“ klientų aptarnavimo tarnybą ir (arba) įgalioją techninės priežiūros centrą
„Oops, something went wrong“ (ivyko klaida)	Nukalkinimas buvo nutrauktas arba tinkamai nebaigtas	Spustelėkite „Ok“, jei norite tęsti (žr. skyrių „14. Nukalkinimas“).
„The water circuit is empty“ (vandens kontūras tuščias). „Ready to fill?“ (ar esate pasiruošę jį užpildyti?)	Vandens kontūras yra tuščias	Spustelėkite „Yes“ (taip) kontūriui užpildyti: vandens srovė bus sustabdyta automatiškai. Pripildžius vandens, lašų surinkimo padėkle (A14) būna vandens. Tai yra normalu. Jei problema išlieka, įsitinkinkite, kad vandens talpa (A9) yra įstatyta iki pat galo.
	Buvo įstatytas naujas vandens minkštinimo filtras. (D4)	Įsitinkinkite, kad buvo vadovaujama naujo filtro įstatymo instrukcijomis (skyrius „15.1 Filto montavimas“ ir „15.2 Filto keitimas ar išėmimas“). Jei problema kartosis, išimkite filtrą (skyrius „15.2 Filto keitimas ar išėmimas“).
	Rodo, kad įjungtas energijos taupymo režimas.	Norėdami išjungti energijos taupymo režimą, atlikite veiksmus, nurodytus skyriuje „6.4 Bendroji dalis:“.
	Atminkite, kad kavos aparatą reikia nukalkinti.	Reikia atlikti nukalkinimo procedūrą, aprašytą „14. Nukalkinimas“ skyriuje.
	Būtina pakeisti filtrą. (D4)	Pakeiskite filtrą arba jį išimkite, kaip nurodyta skyriuje „15. Vandens minkštinimo filtras“.
	Atminkite, kad reikia išvalyti pieno grafiną (E)	Išvalykite pieno grafiną vadovaudamiesi instrukcijomis skyriuje „9.6 Panaudoto pieno grafino valymas“.



## 18. GEDIMŲ ŠALINIMAS

Toliau išvardyti galimi kavos aparato veikimo sutrikimai.

Jei nepavyksta pašalinti gedimo vadovaujantis nurodyta informacija, kreipkitės į Klientų aptarnavimo tarnybą.

TRIKTIS	GALIMA PRIEŽASTIS	SPRENDIMAS
Kavos aparatas neįsijungia	Laidas nėra įjungtas į elektros lizdą.	Įjunkite kavos aparatą į elektros lizdą (1 pav.)
Kava šalta	Vidiniai mazgai atvėso, nes po to, kai pakutinį kartą buvo paruošta kava, praėjo 2–3 min.	Prieš ruošdami kavą, pašildykite vidinius kontūrus, išskalaudami juos pasinaudodami funkcija „Rinse“ (skalauti) (žr. skyrių „6.1 Skalavimas“).
	Nustatyta per žema kavos temperatūra.	Nustatykite aukštesnę kavos temperatūrą nustatymų meniu (C6) (žr. skyrių „6.6 Kavos temperatūra“).
	Nepašildyti puodeliai.	Pašildykite puodelius išskalaudami juos karštu vandeniu (atkreipkite dėmesį: galima pasinaudoti karšto vandens funkcija).
	Kavos aparatą būtina nukalkinti	Atlikite veiksmus, aprašytus skyriuje „14. Nukalkinimas“. Tada patikrinkite vandens kietumą („Vandens kietumo nustatymas“) ir įsitinkite, kad kavos aparato nustatymai atitinka vietos vandens kietumą („Vandens kietumo nustatymas“).
Kava per silpna arba puta nepakankamai tiršta.	Kava sumalta per rupiai.	Eikite į nustatymų meniu (C6) ir vadovaukitės nurodymais dėl kavos malūnėlio reguliavimo. Poveikį pastebėsite paruošę 3 puodelius kavos (žr. skyrių „6.11 Kavos malūnėlio nustatymai“).
	Kavos kokybė netinkama.	Naudokite espresso kavos aparatams tinkančią kavą.
	Kava nešviežia.	Kavos pakuotė atidaryta seniai, todėl kava prarado skonį.
Kava teka per lėtai arba po lašą.	Kava sumalta per smulkiai.	Eikite į nustatymų meniu (C6) ir vadovaukitės nurodymais dėl malimo lygio reguliavimo. Poveikį pastebėsite paruošę 3 puodelius kavos (žr. skyrių „6.11 Kavos malūnėlio nustatymai“).
Kava neteka iš vieno ar dviejų snapelių.	Užsikimšę kavos išpylimo snapeliai (A16)	Valykite kavos snapelį kempinėle ar dantų krapštuku.
Tiekiami vandeninga kava.	Piltuvėlis (A3) užsikimšo.	Išvalykite piltuvėlį šepetėliu, kaip nurodyta skyriuje „13.7 Maltos kavos piltuvėlio valymas“.
Gėrimo kiekis nepakankamas	Talpoje nepakanka vandens (A9)	Visada pilkite vandens bent iki lygio MAX
Kavos aparatas netiekia kavos.	Kavos aparate aptiktas nešvarumų: ekrane rodomas pranešimas „Cleaning in progress“ (atliekamas valymas).	Palaukite, kol kavos aparatu bus vėl galima naudotis, ir pasirinkite pageidaujimą gėrimą. Kreipkitės į Klientų aptarnavimo tarnybą, jei triktis išlieka.
		→

<b>TRIKTIS</b>	<b>GALIMA PRIEŽASTIS</b>	<b>SPRENDIMAS</b>
Nepavyksta ištraukti infuzoriaus (A6).	Kavos aparatas netinkamai išjungtas.	Išjunkite kavos aparatą spustelėdami mygtuką  (B1) (žr. skyrių „5. Aparato išjungimas“).
Pasibaigus nukalkinimo ciklui, kavos aparatas nurodo atlikti trečią skalavimo ciklą.	Per pirmuosius du skalavimo ciklus vandens talpa (A9) nebuvo pripildyta iki MAX žymos.	Vadovaukitės kavos aparate nurodyta procedūra, bet iš pradžių išvalykite lašų surinkimo padėklą (A14) , kad vanduo neišsilietų per kraštus.
Iš pieno snapelio (E5) neteka pienas.	Pieno grafino dangtelis (E1) yra purvinas	Nuvalykite dangtelį, kaip nurodyta skyriuje „13.11 Pieno grafino (E) valymas“.
	Dangtelis (E1) neteisingai surinktas.	Tinkamai surinkite visas skirtingas dalis, kaip nurodyta skyriuje (9.1)
Iš pieno snapelio (E5) trykšta dideli burbulai ar pūslai arba putas nepakankamai tirštos.	Pienas nepakankamai šaltas arba pieno tipas netinka norimam gėrimui ruošti	Norėdami pasiekti optimalius rezultatus, įsitinkite, kad naudojamas teisingas pieno tipas (žr. skyrių „9.2 Kokį pieną naudoti?“). Naudokite šaldytuvo temperatūros (apie 5 °C) gėrimus.
	Pieno grafino dangtelis (E1) yra purvinas	Nuvalykite pieno talpos dangtelį, kaip nurodyta skyriuje „9.6 Panaudoto pieno grafino valymas“.
	Kanale po putų reguliavimo rankenėle esama vandens (E3)	Ištraukite rankenėlę ir kruopščiai nusauskite.
	Naudojami augalinės kilmės gėrimai.	Geriausiems rezultatams pasiekti naudokite šaldytuvo temperatūros (apie 5 °C) gėrimus. Sureguliuokite putų kiekį, kaip aprašyta skyriuje „9.4 Putų kiekio reguliavimas“
Puodelių lentynėlė (A11) yra karšta.	Vienas po kito buvo paruošti keli gėrimai	
Išvalytą lašų surinkimo padėklą sunku įstatyti atgal į kavos aparatą	Kondensato padėklas(A15) įstatytas netinkamai	Tinkamai įstatykite kondensato padėklą
Prietaisas generuoja garus iš lašų surinkimo padėklo (A14) ir (arba) ant paviršiaus, ant kurio stovi prietaisas, esama vandens.	Neįdėtos išvalytos lašų surinkimo padėklo grotelės (A12).	Įstatykite grotelės atgal į lašų surinkimo padėklą.



57132C8816\_00\_1023