ECAM35X.15

전자동 커피 머신
사용 설명서

사용 설명 동영상:

[HTTP://ECAM35015.DELONGHI.COM](http://ECAM35015.DELONGHI.COM)



DeLonghi

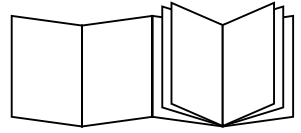

B

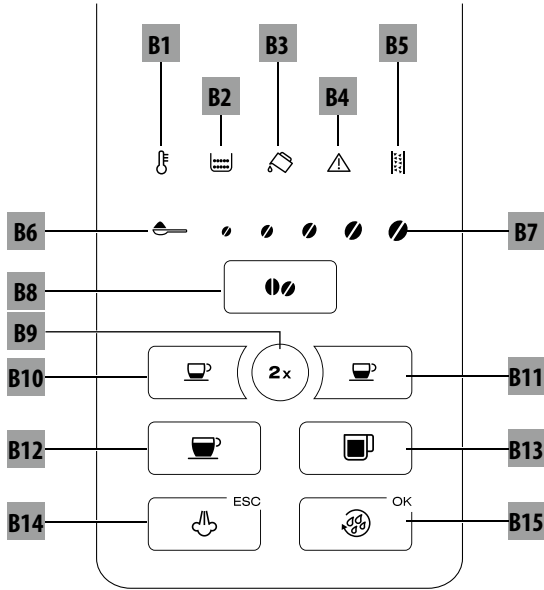

C

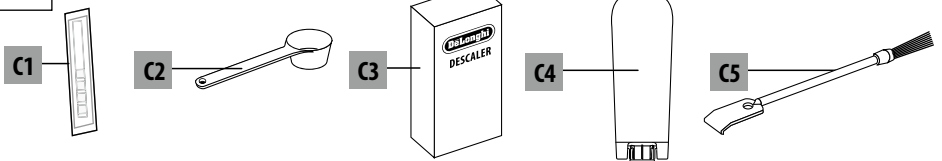

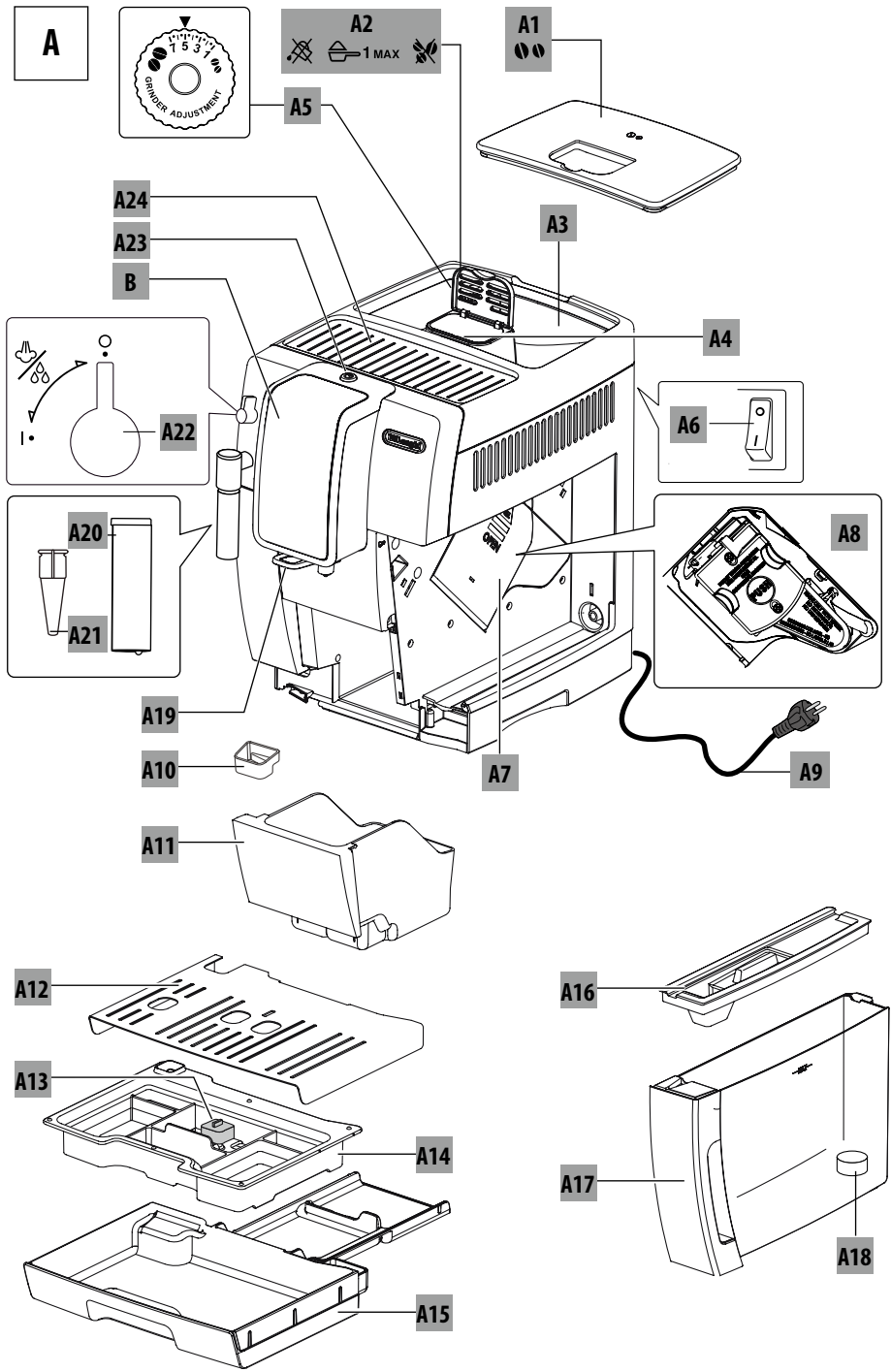

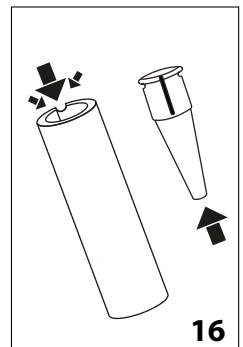
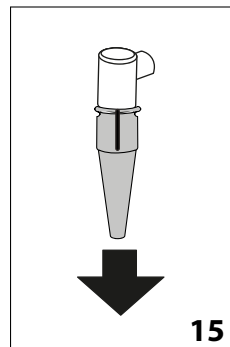
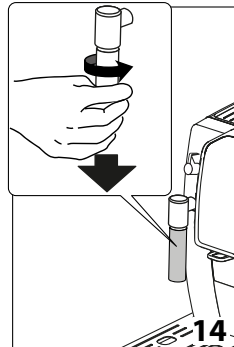
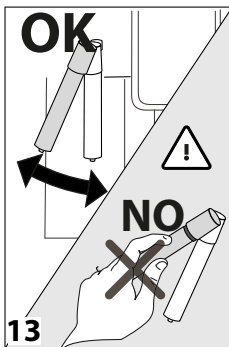
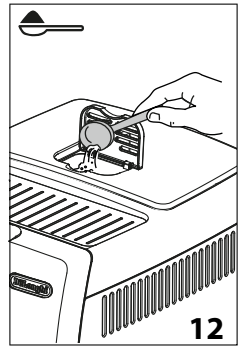
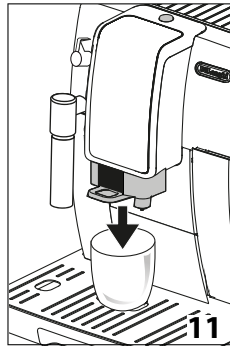
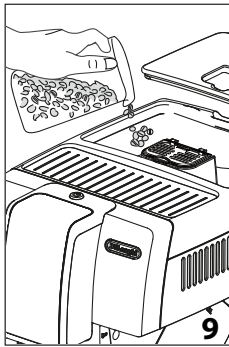
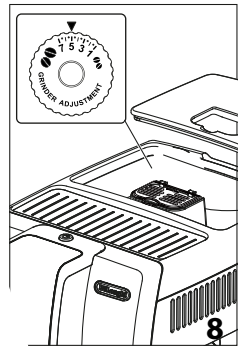
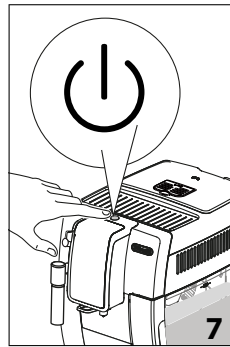
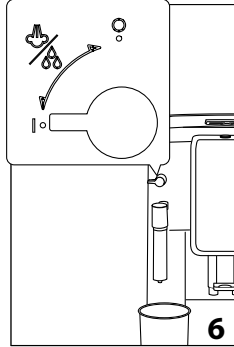
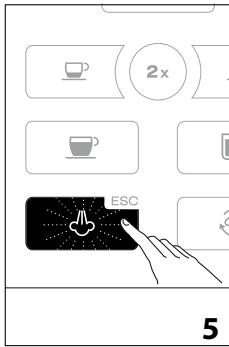
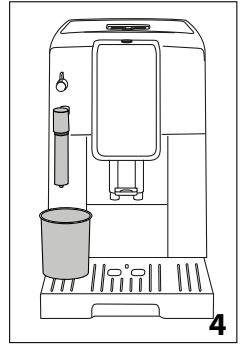
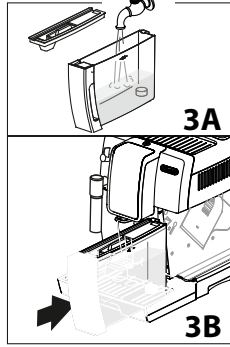
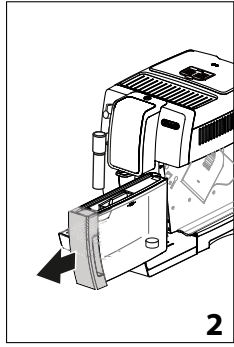
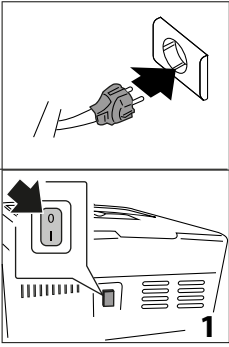

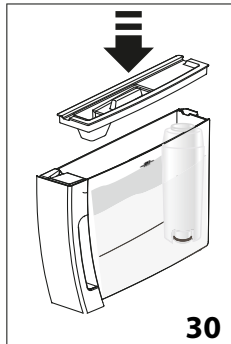
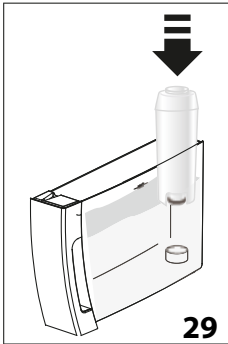
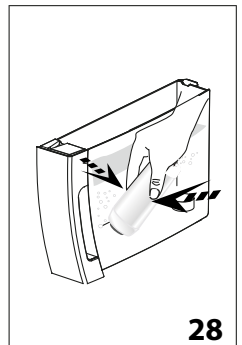
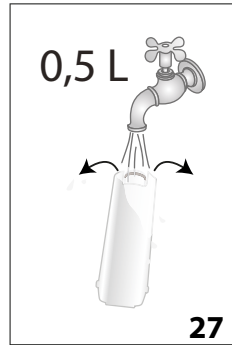
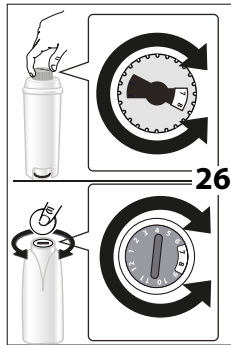
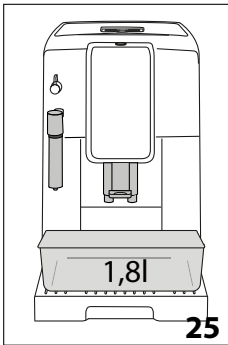
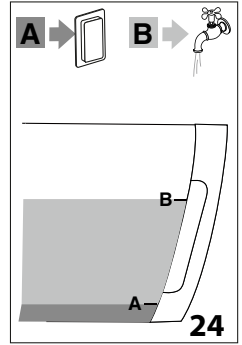
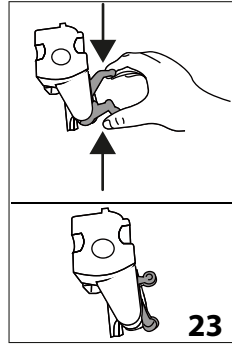
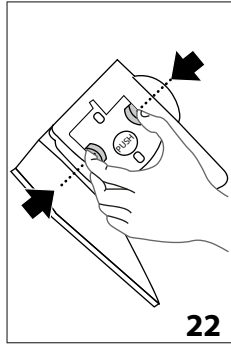
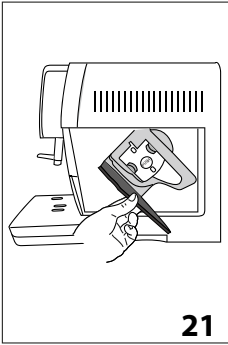
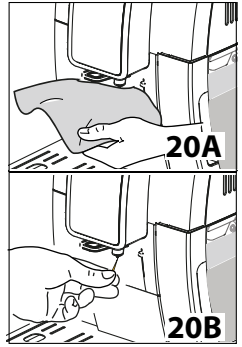
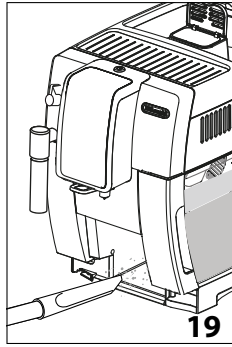
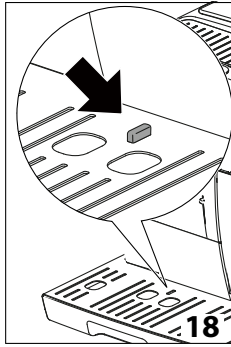
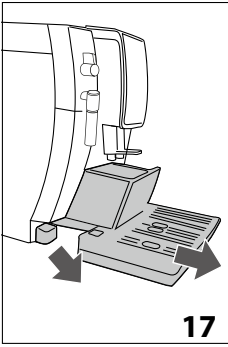

목차

1. 기본 안전 경고	7	18.2 제품의 내부 배관 청소.....	15
2. 안전 경고	8	18.3 커피 찌꺼기 컨테이너 청소.....	15
2.1 지침에 사용되는 기호.....	8	18.4 드립 받침대 및 응축액 받침대 청소.....	15
2.2 지정된 사용.....	8	18.5 커피 머신 내부 청소.....	16
2.3 사용법.....	8	18.6 물통 청소.....	16
3. 소개	8	18.7 커피 추출구 청소.....	16
3.1 괄호 안의 글자.....	8	18.8 분쇄 커피 투입구 청소.....	16
3.2 문제 해결 및 수리.....	8	18.9 추출기 청소.....	16
4. 설명	9	19. 석회질 제거	16
4.1 제품 설명.....	9	20. 물 경도 설정	17
4.2 터치 스크린 설명.....	9	20.1 물 경도 측정.....	17
5. 사용 전	9	20.2 물 경도 설정.....	18
5.1 제품 점검.....	9	21. 연수 필터	18
5.2 제품 설치.....	9	21.1 필터 설치.....	18
5.3 제품 연결.....	9	21.2 필터 교체.....	18
5.4 제품 설정.....	10	22. 기술 데이터	18
6. 제품 전원 켜기	10	23. 제품 폐기 처분	18
7. 제품 전원 끄기	10	24. 표시등/아이콘 설명	19
8. 물 경도 설정	10	25. 문제 해결	21
9. 온도 설정	10		
10. 자동 끄기	11		
11. 에너지 절약 모드	11		
12. 경고음	11		
13. 기본값(재설정)	11		
14. 세척	12		
15. 커피 만들기	12		
15.1 커피 그라인더 조절.....	12		
15.2 뜨거운 커피를 만들기 위한 팁.....	12		
15.3 원두를 사용해 커피 만들기.....	12		
15.4 임시로 커피 아로마 바꾸기.....	13		
15.5 분쇄 커피를 사용해 커피 만들기.....	13		
15.6 아로마 및 양맞춤 설정.....	14		
16. 카푸치노 만들기	14		
16.1 사용 후 카푸치노 메이커 청소.....	14		
17. 온수 추출	15		
18. 청소	15		
18.1 기계 청소.....	15		

1. 기본 안전 경고

- 신체 및 감각 기능에 장애가 있거나 지적 장애가 있는 사람, 경험과 지식이 부족한 사람 (어린이 포함)은 그들의 안전을 책임지는 사람이 본 제품 사용을 감독하거나 지침을 내릴 때만 본 제품을 이용할 수 있습니다.
- 어린이가 본 제품으로 장난을 치지 않도록 잘 살펴봐야 합니다.
- 어린이가 보호자의 감독 없이 청소와 사용자 보수 관리를 수행해서는 안 됩니다.
- 본 제품을 청소할 때 물속에 넣지 마십시오.
- 본 제품은 가정에서만 사용해야 합니다. 매장, 사무실 및 기타 근로 환경의 탕비실이나 농가에서 사용해서는 안 됩니다. 또한 호텔, 모텔, 여관 및 기타 주거 유형 숙박 업소에서 사용해서는 안 됩니다.
- 플러그나 코드가 손상된 경우 고객 서비스 센터를 통해서 교체해야만 위험을 방지할 수 있습니다.

유럽 시장에만 해당되는 사항

- 본 제품은 만 8세 이상의 어린이가 감독받거나 안전한 제품 사용에 관한 지침을 읽고 관련 위험 요소를 이해하고 있는 경우에 이용할 수 있습니다. 만 8세 미만의 어린이가 보호자의 감독 없이 청소 또는 유지 관리를 수행해서는 안 됩니다. 본 제품과 전원 코드를 만 8세 미만 어린이의 손이 닿지 않는 곳에 두십시오.
- 신체 및 감각 기능에 장애가 있거나 지적 장애가 있는 사람, 경험과 지식이 부족한 사람은 관리 감독하에서나 안전한 제품 사용에 관한 지침을 숙지하고 관련 위험 요소를 이해하고 있을 때만 본 제품을 이용할 수 있습니다.
- 어린이가 본 제품으로 장난을 치지 않도록 하십시오.
- 자리를 비울 때나 조립, 분해 또는 청소 전에는 항상 본 제품의 전원을 뽑으십시오.



옆의 기호가 표시된 표면은 사용 중에 뜨거워질 수 있습니다. 이 기호는 특정 모델에만 표시됩니다.

2. 안전 경고

2.1 지침에 사용되는 기호

중요 경고는 아래와 같은 기호로 표시됩니다. 이 경고를 반드시 지키시기 바랍니다.



위험!

경고를 제대로 지키지 않을 경우 감전으로 인한 피해로 생명을 잃을 수도 있습니다.



중요!

경고를 제대로 지키지 않을 경우 부상을 당하거나 제품이 손상될 수 있습니다.

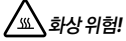

화상 위험!

경고를 제대로 지키지 않을 경우 화상을 입을 수 있습니다.



참고:

이 기호는 사용자를 위한 중요한 조언이나 정보를 나타냅니다.



위험!

전기 제품인 관계로 감전을 일으킬 수 있습니다. 따라서 다음과 같은 안전 경고를 따라야 합니다.

- 젖은 손이나 발로 본 제품을 절대 만지지 마십시오.
- 젖은 손으로 플러그를 절대 만지지 마십시오.
- 콘센트가 언제 어디서나 손이 닿을 수 있는 곳에 있어야만 필요할 때 본 제품의 코드를 뽑을 수 있습니다.
- 코드는 직접 플러그를 잡고 뽑으십시오. 전원 케이블을 당기면 손상될 수 있으므로 절대로 잡아당기지 마십시오.
- 본 제품의 전원을 완전히 차단하려면 주 콘센트에서 코드를 뽑아야 합니다.
- 본 제품에 문제가 발생하더라도 직접 수리하려 하지 마십시오.
전원을 끄고 주 콘센트에서 코드를 뽑은 뒤 고객 서비스 센터에 연락하십시오.
- 본 제품을 청소하기 전에는 전원을 끄고 주 콘센트에서 코드를 뽑은 뒤 열기가 내려갈 때까지 기다리십시오.



중요!

모든 포장(비닐 봉지, 폴리스티렌 폼)은 어린이의 손에 닿지 않는 곳에 두십시오.

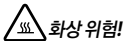

화상 위험!

본 제품에서는 온수가 만들어지고 작동 중에 증기가 배출될 수 있습니다.

물이나 뜨거운 증기가 튀어 피부에 닿지 않도록 주의하십시오.

제품 작동 중에는 컵 예열판이 매우 뜨거워질 수 있습니다.

2.2 지정된 사용

본 제품은 커피를 만들고 음료를 데우기 위한 용도로 설계 및 제작되었습니다.

기타 목적으로 사용하는 것은 부적절하며 위험을 초래할 수 있습니다. 제조사는 본 제품의 잘못된 사용에서 비롯된 피해에 대해 어떠한 책임도 지지 않습니다.

2.3 사용법

본 제품을 사용하기 전에 이 사용 지침을 자세히 읽어 보십시오. 이 사용 지침을 따르지 않으면 화상을 입거나 제품이 손상될 수 있습니다.

제조사는 이 사용법을 준수하지 않아 발생한 피해에 대해 어떠한 책임도 지지 않습니다.



참고:

본 제품을 사용하지 않을 때는 잘 보관해 두십시오. 다른 사람에게 본 제품을 양도할 경우 이 사용설명서도 함께 제공해야 합니다.

3. 소개

저희 전자동 에스프레소 / 카푸치노 머신을 선택해 주셔서 감사합니다.

본 제품으로 새로운 생활의 즐거움을 찾으시기 바랍니다. 잠시 시간을 내어 사용법을 읽어 보십시오. 위험 요소와 제품 손상을 방지하는 데 도움이 될 것입니다.

3.1 괄호 안의 글자

괄호 안의 글자는 본 제품 설명에 나와 있는 범례를 의미합니다 (2~3페이지 참조).

3.2 문제 해결 및 수리

문제가 발생할 경우 먼저 "24. 표시등/아이콘 설명"과 "25. 문제 해결"을 참조하십시오.

그래도 문제가 해결되지 않거나 추가 정보가 필요하다면, 첨부된 "고객서비스" 시트에 있는 번호로 전화를 걸어 고객 서비스 센터에 문의해야 합니다.

시트에 거주 국가가 나와 있지 않다면 보증서에 제공된 번호로 전화를 거십시오. 수리가 필요할 경우에는 드롱기 고객 서비스 센터로만 연락하십시오. 주소는 기계와 함께 제공된 보증서에 나와 있습니다.

4. 설명

4.1 제품 설명













(3페이지 - A)

- A1. 원두 컨테이너 뚜껑
- A2. 분쇄 커피 투입구 뚜껑
- A3. 원두 컨테이너
- A4. 분쇄 커피 투입구
- A5. 분쇄 조절 다이얼
- A6. 전원 스위치(On/Off)
- A7. 추출기 뚜껑
- A8. 추출기
- A9. 전원 코드
- A10. 응축액 받침대
- A11. 커피 찌꺼기 컨테이너
- A12. 컵 받침대
- A13. 드립 받침대 수위 표시기
- A14. 드립 받침대 그릴
- A15. 드립 받침대
- A16. 물통 뚜껑
- A17. 물통
- A18. 연수 필터 장착 위치
- A19. 커피 추출구(높이 조절 가능)
- A20. 카푸치노 메이커(탈부착식)
- A21. 온수 및 스팀 노즐(탈부착식)
- A22. 스팀/온수 다이얼
- A23.  버튼: 제품을 켜거나 끕니다(대기).
- A24. 컵 예열판







4.2 터치스크린 설명

(2페이지 - B)

터치스크린에 있는 아이콘의 다수는 두 가지 기능을 합니다.
이 내용은 설명의 괄호 안에 표기되어 있습니다.

- B1.  표시등 깜빡임: 제품이 가열 중입니다.
- B2.  표시등:
 - 계속 켜져 있음: 찌꺼기 컨테이너(A11)를 제자리에 다시 넣으십시오.
 - 깜빡임: 찌꺼기 컨테이너를 비워야 합니다.
- B3.  표시등:
 - 계속 켜져 있음: 물통(A17)을 삽입하십시오.
 - 깜빡임: 물통에 물이 부족합니다.
- B4.  표시등: 일반 경보("24. 표시등/아이콘 설명" 부분 참조).
- B5.  표시등:
 - 계속 켜져 있음: 석회질 제거 프로그램이 실행 중입니다.
 - 깜빡임: 제품의 석회질을 제거해야 합니다.
- B6.  : 분쇄 가능
- B7.      : 커피 아로마
- B8.   : 아로마 선택
- B9. **2x**: "에스프레소" 또는 "에스프레소 룱고" 2잔을

추출합니다.

- B10.  : "에스프레소"
- B11.  : "에스프레소 룱고"
- B13.  : "커피"
- B13.  : "롱커피"
- B14.  **ESC**:
 - 계속 켜져 있음: 스팀 기능을 끕니다(설정 메뉴에서 누르면 현재 프로그래밍에서 나갑니다).
 - 깜빡임: 스팀/온수 다이얼(A22)을 돌려야 합니다.
- B15.  **OK**: 세척 사이클을 수행합니다.
(설정 메뉴에서 누르면 현재 프로그래밍을 확인합니다.)

액세서리 설명

(2페이지 - C)

- C1. 지시약 용지
- C2. 분쇄 커피 계량 스푼
- C3. 석회 제거제
- C4. 연수 필터(특정 모델에만 있음)
- C5. 청소용 브러시

5. 사용 전

5.1 제품 점검

포장을 제거한 후에 제품이 온전한지 손상된 부분은 없는지 확인하십시오. 그리고 모든 액세서리(C)가 들어 있는지 확인하십시오. 손상이 눈에 띌 경우 본 제품을 사용하지 말고 드롱기 고객 서비스 센터에 연락하십시오.

5.2 제품 설치

중요!

본 제품을 설치할 때 다음 안전 경고를 준수해야 합니다.

- 본 제품은 열을 발산합니다. 부엌의 적당한 장소에 제품을 설치하는 경우, 제품 양 측면 및 후면과 벽 사이에 3cm 이상, 본 제품 위쪽으로 15cm 이상 공간을 두십시오.
- 안으로 유입되는 물로 인해 커피 머신이 손상될 수 있습니다. 본 제품을 수도나 싱크대 근처에 놓지 마십시오.
- 안에 들어 있는 물이 얼면 제품이 손상될 수 있습니다. 온도가 영하로 떨어질 수 있는 공간에 제품을 설치하지 마십시오.
- 코드(A9)를 정돈할 때 날카로운 모서리에 손상되거나 뜨거운 표면(예: 전기 열판)에 닿지 않도록 주의하십시오.

5.3 제품 연결

중요!

주 전원 공급 전압이 본 제품 하단에 있는 명판에 표시된 수치와 일치하는지 확인하십시오.





최소 전류 정격 10A만을 사용해 효율적으로 접지되고 올바르게 설치된 콘센트에 연결하십시오.
전원 콘센트가 제품의 플러그와 일치하지 않을 경우 자격을 갖춘 전문가를 통해 적합한 유형의 콘센트로 교체하십시오.

5.4 제품 설정

참고:

- 본 제품의 공장 테스트에 커피가 사용되었기 때문에 그라인더에 커피 흔적이 남아 있는 것은 정상적인 현상입니다. 하지만 기계는 새 제품이니 안심하십시오.
- "20. 물 경도 설정" 부분의 사용 지침에 따라 최대한 빨리 물 경도를 알맞게 설정해야 합니다.

다음과 같이 진행하십시오.

1. 주 콘센트에 제품을 연결하고 본 제품 후면에 있는 전원 스위치(A6)를 누릅니다(그림 1).
2. 그러면 터치스크린(B)에서  아이콘(B3)이 깜빡입니다. 물통(A17 - 그림 2)을 분리하고 MAX(최대 수위) 선까지 깨끗한 물로 채운 다음(그림 3A) 제품 안에 다시 넣습니다(그림 3B).
3. 그러면 터치스크린 상의  아이콘(B14 - 그림 5)이 깜빡입니다.
4. 카푸치노 메이커(A20) 아래에 용량이 100ml 이상인 용기를 놓습니다(그림 4).
5. 스팀/온수 다이얼을 "1" 위치로 돌리고(그림 6)  OK 아이콘(B15)을 누릅니다. 카푸치노 메이커에서 물이 나옵니다.
6. 물이 자동으로 멈추면 터치스크린 상의  아이콘이 깜빡여 스팀 다이얼을 다시 "0" 위치로 돌려야 함을 알려 줍니다.

제품이 꺼집니다.

제품을 사용하려면  버튼(A23 - 그림 7)을 누릅니다.

참고:

- 본 제품을 처음 사용할 경우 커피 4~5잔을 만들고 난 후부터 만족할 만한 맛을 냅니다.
- 커피의 풍미를 더하고 제품의 성능을 높이고 싶다면 "21. 연수 필터" 부분의 설명대로 연수 필터(C4)를 설치할 것을 권장합니다. 커피 머신에 필터가 함께 제공되지 않았다면 드루킹 고객센터에 연락해 요청할 수 있습니다.

6. 제품 전원 켜기

참고:

본 제품을 작동하기 전에 제품 뒤쪽의 전원 스위치(A6)가 켜져 있는지 확인하십시오(그림 1).

제품의 전원을 켤 때마다 자동 예열 및 세척 사이클이 진행되는데, 중간에 중단할 수 없습니다. 이 사이클이 끝난 후에만 제품을 사용할 수 있습니다.

화상 위험!

세척 중에는 커피 추출구(A19)에서 온수가 약간 배출되어 그 밑에 있는 드립 받침대(A15)에 모입니다. 물이 튀어 피부에 닿지 않도록 주의하십시오.

- 제품의 전원을 켜려면  버튼(A23)을 누르십시오(그림 7).

터치스크린 상의  표시등(B1)이 깜빡이면 제품이 가열 중임을 나타내는 것입니다.

가열 중에 제품이 세척 사이클을 수행합니다. 그 밖에도 온수를 순환해 내부 배관도 가열합니다.



터치스크린 상의  표시등이 꺼지고 커피 아이콘이 커지면 제품이 적정 온도에 도달한 것입니다.

7. 제품 전원 끄기

커피 머신을 사용한 후에 전원을 끌 때마다 자동 세척 사이클이 진행됩니다.

화상 위험!

세척 중에 커피 추출구(A19)에서 온수가 약간 흘러나옵니다. 물이 튀어 피부에 닿지 않도록 주의하십시오.

- 제품의 전원을 끄려면  버튼(A23 - 그림 7)을 누르십시오.
- 터치스크린 상의  표시등(B1)이 깜빡이고 제품이 세척 사이클을 수행한 다음(기능이 있는 경우) 꺼집니다(대기 상태).

참고:

장기간 제품을 사용하지 않을 경우 플러그를 주 콘센트에서 분리하십시오.

- 먼저  버튼(그림 7)을 눌러 제품의 전원을 끕니다.
- 전원 스위치(A6-그림 1)를 끕니다.

중요!

제품이 켜져 있는 동안에는 전원 스위치를 누르지 마십시오.



8. 물 경도 설정

물 경도 설정에 대한 지침은 "20 물 경도 설정"을 참조하십시오.



9. 온도 설정

커피를 만드는 데 사용되는 물의 온도(낮음, 보통, 높음, 최고)를 변경하려면 다음 단계를 따르십시오.

1. 제품이 꺼져 있는 상태에서(대기) 전원 스위치를 누릅니다(그림 1).



- 터치스크린(B)의 **2x** 아이콘에 불이 들어올 때까지 **2x** 아이콘(B9)을 길게 누릅니다.
-  아이콘(B10)을 누릅니다.
-  아이콘을 다시 눌러 원하는 온도를 선택합니다.





	낮음
	보통
	높음
	최대



-  OK 아이콘(B15)을 눌러 확인하거나  ESC(B14)를 눌러 변경하지 않고 종료합니다. 아이콘이 꺼집니다. 그러면 제품이 "대기" 상태로 복귀하고 온도가 설정된 것입니다.

10. 자동 끄기

본 제품을 15~30분 또는 1~3시간 가량 사용하지 않았을 경우에 전원이 꺼지도록 시간을 변경할 수 있습니다. 자동 끄기(Auto-off) 설정을 변경하려면 다음 단계를 따르십시오.

- 제품이 꺼져 있는 상태에서(대기) 전원 스위치를 누릅니다(그림 1).
- 터치스크린(B)의 **2x** 아이콘(B9)에 불이 들어올 때까지 **2x** 아이콘(B9)을 길게 누릅니다.
-  아이콘(B11)을 누릅니다.
-  아이콘을 다시 눌러 원하는 시간 간격을 선택합니다.







	15분
	30분
	1시간
	2시간
	3시간

-  OK 아이콘(B15)을 눌러 확인하거나  ESC(B14)를 눌러 변경하지 않고 종료합니다. 아이콘이 꺼집니다.

자동 끄기 시간이 프로그래밍됩니다.

11. 에너지 절약 모드

에너지 절약 모드를 설정하거나 해제하려면 이 기능을 사용하십시오. 이 모드는 현재 유럽 규정에 의거해 기계가 꺼져 있는 동안에 에너지 소비량을 줄이기 위해 기본적으로 활성화되어 있습니다. 설정을 변경하려면 다음 단계를 따르십시오.

- 제품이 꺼져 있는 상태에서(대기) 전원 스위치를 누릅니다(그림 1).
- 터치스크린(B)의 **2x** 아이콘(B9)에 불이 들어올 때까지 **2x** 아이콘(B9)을 길게 누릅니다.
-  아이콘(B13)을 누릅니다.
-  아이콘을 다시 눌러 기능을 활성화/비활성화합니다.
 -  기능 활성화
 -  기능 비활성화
-  OK 아이콘(B15)을 눌러 확인하거나  ESC(B14)를 눌러 변경하지 않고 종료합니다.
-  ESC를 눌러 메뉴에서 나갑니다. 아이콘이 꺼집니다.





에너지 절약 설정이 프로그래밍됩니다.

참고:

- 에너지 절약 모드에서는 본 제품을 다시 가열해야 하기 때문에 몇 초 정도 시간이 지난 후에 첫 번째 커피를 만들기 시작합니다.

12. 경고음

이 기능은 경고음을 활성화하거나 비활성화합니다. 다음 단계를 따르십시오.

- 제품이 꺼져 있는 상태에서(대기) 전원 스위치를 누릅니다(그림 1).
 - 터치스크린(B)의 **2x** 아이콘에 불이 들어올 때까지 **2x** 아이콘(B9)을 길게 누릅니다.
 - 2x** 아이콘을 눌러 기능을 활성화/비활성화합니다.
 -  기능 활성화
 -  기능 비활성화
 -  OK 아이콘(B15)을 눌러 확인하거나  ESC(B14)를 눌러 변경하지 않고 종료합니다. 아이콘이 꺼집니다.
- 이제 경고음이 프로그래밍된 것입니다.

13. 기본값(재설정)

이 기능은 모든 설정(온도, 자동 끄기, 물 온도, 에너지 절약 모드)을 재설정하며, 모든 양 설정이 기본값으로 재설정됩니다.

- 제품이 꺼져 있는 상태에서(대기) 전원 스위치를 누릅니다(그림 1).
- 터치스크린(B)의 **2x** 아이콘에 불이 들어올 때까지 **2x** 아이콘(B9)을 길게 누릅니다.

- 아이콘(B12)을 누릅니다. 터치 스크린 상의 원두 아이콘(B7)이 깜빡입니다.
- OK 아이콘(B15)을 눌러 기본값으로 재설정하거나 ESC(B14)를 눌러 변경하지 않고 종료합니다. 아이콘이 꺼집니다. 설정과 음료 양이 기본값으로 재설정되었습니다.

14. 세척

본 제품의 내부 배관을 청소하고 가열하려면 이 기능을 사용하여 커피 추출구(A19)에서 온수를 추출하십시오. 커피 추출구와 온수 추출구 아래에 용량이 100ml 이상인 용기를 놓습니다.

중요! 화상 위험

온수가 추출되는 동안에는 제품 주변을 떠나지 마십시오.

- 이 기능을 활성화하려면 OK 아이콘(B15)을 누릅니다.
- 몇 초 후 커피 추출구에서 온수가 나와 제품의 내부 배관을 청소하고 가열합니다.
- 이 기능을 수동으로 중단하려면 OK 아이콘을 다시 누릅니다.

참고:

- 본 제품을 3~4일 이상 사용하지 않았다면 반드시 전원을 켜고 2~3회 세척 작업을 수행한 다음 사용하십시오.
- 세척이 끝나면 보통 커피 찌꺼기 컨테이너(A11)에 물이 찹니다.

15. 커피 만들기

15.1 커피 그라인더 조절

커피 그라인더는 기본적으로 커피를 올바르게 만들도록 설정되어 있으므로 초기에 조정해야 할 필요가 없습니다. 그러나 커피를 몇 잔 만든 후에 커피가 너무 순하거나 크레마가 충분하지 않거나 추출 속도가 너무 느리다고(한방울씩 추출) 판단될 경우 조절 다이얼(A5-그림 8)을 사용해 조정할 수 있습니다.

참고:

분쇄 조절 다이얼은 커피 그라인더가 작동 중일 때만 돌려야 합니다.



커피 추출 속도가 너무 느리거나 아예 추출이 되지 않을 경우 시계 방향으로 7을 향해 찰칵 소리가 한 번 날 때까지 돌립니다. 진한 맛과 크레마를 더하고 싶다면 시계 반대 방향으로 1을 향해 찰칵 소리가 한 번 날 때까지 돌립니다. 한 번에 두 칸 이상 돌리면 커피가 한 방울씩만 추출될 수 있습니다.

이와 같이 조절하면 커피를 2잔 이상 추출한 후에 그 효과가 나타납니다. 그래도 원하는 결과를 얻지 못했다면 다이얼을 한 번 더 돌려보십시오.

15.2 뜨거운 커피를 만들기 위한 팁

커피를 뜨겁게 만들려면 다음과 같이 해야 합니다.

- OK(B15)를 눌러 세척 사이클을 수행합니다.
- 온수 기능을 사용하여 온수로 컵을 따뜻하게 만듭니다("17. 온수 추출" 참조).
- 커피 온도를 높입니다("8. 물 경도 설정" 참조).



15.3 원두를 사용해 커피 만들기

중요!

생두, 캐러멜 또는 설탕에 절인 원두는 커피 그라인더에 들러붙어 고장을 일으킬 수 있으므로 사용하지 마십시오.



- 컨테이너(A3, 그림 9)에 원두를 채웁니다.
- 커피 추출구(A19) 아래에 다음과 같이 컵을 놓습니다.
 - 커피 1잔을 만들려는 경우 컵 1개(그림 10)
 - 커피 2잔을 만들려는 경우 컵 2개
- 추출구를 최대한 컵 가까이로 내립니다. 이렇게 하면 크레마가 풍부한 커피가 만들어집니다(그림 11).
- 그런 다음 원하는 커피를 선택합니다.



레시피	양	프로그램 가능한 양	기본 설정 아로마
에스프레소 (B10)	≈ 40ml	≈ 30 ~ ≈ 80ml	
에스프레소 룭고(B11)	≈ 120ml	≈ 80 ~ ≈ 180cc	
커피 (B12)	≈ 180ml	≈ 100 ~ ≈ 240cc	
룭커피 (B13)	≈ 160ml	≈ 115 ~ ≈ 250cc	
2x (B9) + 에스프레소 (B10)	≈ 40ml x 2잔	--	

2x (B9) +  에스프레소 롱고(B11)	≈ 120ml x 2 잔	--	
---	---------------------	----	--

5. 커피 만들기가 시작되고 터치스크린(B)에서 선택한 아이콘이 깜빡입니다.

i 참고:

- 한 번에 "에스프레소" 또는 "에스프레소 롱고" 2 잔을 만들려면 다음과 같이 합니다.
 - "2x" 아이콘(B9)을 누릅니다. 선택 가능한 음료에 해당하는 아이콘에 불이 들어오고 "2x" 아이콘이 깜빡입니다.  또는 을 누릅니다. 추출이 시작됩니다.

혹은 다음과 같이 진행합니다.
 -  또는  아이콘을 누릅니다. 추출이 시작되고 "2x" 아이콘이 몇 초 간 깜빡입니다. 아이콘이 깜빡이는 동안 "2x" 아이콘을 누릅니다.
- 커피 머신에서 커피를 만드는 동안 언제든지 커피 아이콘을 눌러 추출을 중단할 수 있습니다.
- 추출이 끝날 즈음에 컵의 커피 양을 늘리고 싶다면 3초 내에 커피 아이콘(B10 - B13) 중 하나를 누르십시오. 커피가 완성되면 제품이 다음 음료를 만들 준비를 합니다.

i 참고:

- 사용 중에 터치스크린(B) 상의 아이콘에 불이 들어올 수 있습니다. 각각의 의미는 "24. 표시등/아이콘 설명" 부분에 설명되어 있습니다.
- 커피를 더 뜨겁게 만들려면 "15.2. 뜨거운 커피를 만들기 위한 팁" 부분을 참조하십시오.
- 커피가 한 방울씩 추출되거나 맛이 너무 순하고 크레마가 충분하지 않거나 너무 차갑다면 "25. 문제 해결" 부분을 참조하십시오.
- 개인 취향에 맞게 음료를 만들려면 "18. 청소" 부분을 참조하십시오.

15.4 임시로 커피 아로마 바꾸기

임시로 커피 아로마를 바꾸려면  아이콘(B8)을 누릅니다.

	매우 순한맛
	순한맛
	보통

	진한맛
	매우 진한맛
	("15.5 분쇄 커피를 사용해 커피 만들기" 참조)

i 참고:

- 아로마의 강도는 저장되지 않으며 다음 음료는 자동으로 추출됩니다. 제품이 기본값을 선택합니다.
- 아로마 임시 조정과 음료 추출 사이에 몇 초가 경과하면 아로마가 기본값으로 복귀합니다.

15.5 분쇄 커피를 사용해 커피 만들기



! 중요!

- 기계 전원이 꺼져 있거나 기계 내부로 퍼져 지저분해질 우려가 있다면 분쇄 커피를 넣지 마십시오. 제품 고장의 원인이 될 수 있습니다.
- 계량 스푼(C)으로 한 스푼 이상 넣으면 커피 머신 내부가 지저분해지거나 주입구(A4)가 막힐 수 있으므로 그 이상은 사용하지 마십시오



i 참고:



분쇄 커피를 사용할 경우 커피를 한 번에 한 잔만 만들 수 있습니다.

1.  아이콘(B8)에 불이 들어올 때까지  아이콘을 반복적으로 누릅니다.
2. 주입구가 막혀 있지 않은지 확인한 후 계량 스푼으로 분쇄 커피 한 컵을 넣습니다(그림 12).
3. 커피 추출구(A19 - 그림 10) 아래에 컵을 놓습니다.
4. 그런 다음 원하는 커피를 선택합니다.

레시피	양
 에스프레소(B10)	≈ 40ml
 에스프레소 롱고(B11)	≈ 120ml
 커피(B12)	≈ 180ml
 롱커피(B13)	≈ 160ml

- 커피 만들기가 시작되고 터치 스크린(B)에서 선택한 아이콘이 깜빡입니다.

중요! 롱커피  **만들기:**

추출 도중에  아이콘이 깜빡입니다. 분쇄 커피를 계량 스프으로 한 스프 분량  **OK(B15)**를 누르십시오.

참고:

"에너지 절약" 모드가 활성화되어 있으면 첫 번째 커피가 나오기 전에 몇 초 정도 기다려야 할 수 있습니다.

15.6 아로마 및 양맞춤 설정

본 제품은 표준 아로마 및 양으로 커피를 만들도록 기본 설정되어 있습니다("15.3 원두를 사용해 커피 만들기" 부분 참조). 커피를 취향에 맞게 만들려면 다음 단계를 따르십시오.

- 커피 추출구(A19) 아래에 충분히 큰 컵이나 유리잔을 놓습니다.
-  아이콘(B8)을 눌러 원하는 아로마를 선택합니다("15.4 임시로 커피 아로마 바꾸기" 참조).
- 원하는 커피 아로마에 해당하는 아이콘을 길게 누릅니다. 아이콘이 깜빡이고 모든 경보등이 4회 깜빡입니다.
- 아이콘에서 손을 뗍니다. 아이콘이 깜빡이고 제품이 커피 추출을 시작합니다.
- 컵 안의 커피가 원하는 높이까지 차면 커피 아이콘을 다시 한번 누릅니다.

이제 커피의 아로마 및 양이 프로그래밍된 것입니다.

16. 카푸치노 만들기

화상 위험!

추출 도중에 증기가 배출됩니다. 화상을 입지 않도록 주의하십시오.

- 카푸치노를 만들 때는 큰 컵을 사용합니다.
- 용기(화상을 방지하기 위해 손잡이가 달린 컵 사용)에 카푸치노 한 잔당 우유 100g을 넣습니다. 용기 크기를 선택할 때 우유의 부피가 2~3배 가량 늘어난다는 사실을 염두에 두어야 합니다.

참고:





풍부하고 진한 거품을 만들기 위해서는 냉장 온도(약 5°C)의 탈지유나 부분 탈지유를 사용하십시오. 거품의 양이 너무 적거나 크기가 커지지 않도록 하려면 "16.1 사용 후 카푸치노 메이커 청소" 부분에 설명되어 있는 대로 카푸치노 메이커를 깨끗하게 청소하십시오.

- 카푸치노 메이커(A20)는 크기에 상관없이 아무 용기나 사용할 수 있도록 밖으로 살짝 돌릴 수 있습니다.

- 우유통에 카푸치노 메이커를 담습니다. 검은색 고리는 절대 담그지 마십시오.

중요!

카푸치노 메이커를 너무 세게 돌리지 마십시오(그림 13). 고장 날 수 있습니다!

-  아이콘(B14)을 누릅니다.  표시등(B1)이 깜빡이면 제품이 가열 중임을 나타내는 것입니다.
- 제품이 적정 온도에 이르면  표시등이 꺼지고  아이콘이 깜빡입니다.
- 스팀/온수 다이얼  (A22)을 I 위치로 돌립니다. 몇 초 후 카푸치노 메이커에서 스팀이 배출되어 우유에 거품을 만들어 질감이 더욱 풍부해 보이게 만듭니다. 부드러운 거품을 만들려면 용기를 위로 향해 천천히 돌리십시오.
- 원하는 거품이 만들어졌으면 다이얼을 "0" 위치로 돌려 스팀 추출을 중지합니다.

화상 위험!

끓는 우유가 튀어 화상을 입지 않으려면 거품 우유가 들어 있는 용기를 빼기 전에 스팀 추출을 중단하십시오.

- 앞서 만들어 둔 커피에 우유를 첨가합니다. 카푸치노가 완성되었습니다. 원할 경우 당도를 조정하고 거품 위에 코코아 가루를 살짝 뿌립니다.

참고:

"에너지 절약" 모드가 활성화되어 있으면 스팀이 나오기 전에 몇 초 정도 기다려야 할 수 있습니다.

16.1 사용 후 카푸치노 메이커 청소

우유 잔여물이 축적되거나 막힘 현상이 발생하지 않도록 하려면 사용 후에 매번 카푸치노 메이커(A20)를 청소하십시오.

화상 위험!



카푸치노 메이커를 청소할 때에 소량의 뜨거운 물이 나옵니다. 물이 튀어 피부에 닿지 않도록 주의하십시오.

- 스팀/온수 다이얼  (A22)을 I 위치로 돌려 물을 조금 추출한 다음, 다이얼을 다시 0 위치로 돌려 추출을 중단합니다.
- 카푸치노 메이커의 열이 식을 때까지 몇 분 정도 기다렸다가 카푸치노 메이커를 반시계 방향으로 돌려 아래로 빼냅니다(그림 14).
- 노즐을 아래쪽으로 당겨 분리합니다(A21, 그림 15).
- 그림 16에서 화살표로 표시된 구멍 두 개가 막혀 있지 않음을 확인합니다. 필요할 경우 핀으로 뚫어 줍니다.
- 노즐을 다시 넣고 노즐의 카푸치노 메이커를 위로 누르고 꼭 끼워질 때까지 돌려 다시 끼웁니다.

17. 온수 추출

중요! 화상 위험

온수가 나오는데는 항상 기계 관리에 유의해 주십시오. 추출 시에 카푸치노 메이커(A20)의 추출구가 뜨거워집니다.

1. 카푸치노 메이커(A20) 아래에 용기를 놓습니다(튀지 않도록 최대한 가까이).
2. 스팀/온수 다이얼  (A22)을 I 위치로 돌립니다.
3. 수동으로 온수 추출을 중지하려면 스팀/온수 다이얼  을 0 위치로 돌립니다.

참고:

"에너지 절약" 모드가 활성화되어 있으면 온수와 스팀이 나오기 전에 몇 초 정도 기다려야 할 수 있습니다.

18. 청소

18.1 기계 청소

다음 부품은 정기적으로 청소해야 합니다.

- 제품의 내부 배관
- 커피 찌꺼기 컨테이너(A11)
- 드립 받침대(A15) 및 응축액 받침대(A10)
- 물통(A17)
- 커피 추출구(A19)
- 카푸치노 메이커(A20, "16.1 사용 후 카푸치노 메이커 청소")
- 분쇄 커피 주입구(A4)
- 추출기 뚜껑(A7)을 열면 접근 가능한 추출기(A8)
- 터치 스크린(B)

중요!

- 커피 머신을 청소할 때 응제, 연마 세제 또는 알코올을 사용하지 마십시오. 드로잉 전자동 커피 머신은 기계를 청소하기 위해 화학 제품을 사용할 필요가 없습니다.
- 드립 받침대 그릴(A14)을 제외한 제품의 어떤 부품도 식기 세척기에 넣어서는 안 됩니다.
- 침전물이나 커피 잔여물을 없애기 위해 금속 물체를 사용하면 금속 또는 플라스틱 표면이 긁힐 수 있으므로 주의하십시오.

18.2 제품의 내부 배관 청소

본 제품을 3, 4일 이상 사용하지 않았다면 사용하기 전에 반드시 전원을 켜고 다음을 수행해야 합니다.

-  아이콘(B15)을 눌러 세척 사이클을 2, 3회 수행하십시오.
- 몇 초간 온수를 추출하십시오("17. 온수 추출" 참조).

참고:

세척이 끝나면 보통 커피 찌꺼기 컨테이너(A11)에 물이 찰니다.

18.3 커피 찌꺼기 컨테이너 청소

 표시등(B2)이 깜빡이면 커피 찌꺼기 컨테이너(A11)를 비우고 청소해야 합니다. 찌꺼기 컨테이너 청소를 마칠 때까지 제품을 사용해 커피를 만들 수 없습니다. 꼭 차지 않았더라도 첫 번째 커피를 만들고 72시간이 지나면 컨테이너를 비우라는 메시지가 디스플레이에 나타납니다. 72시간을 정확하게 계산하려면 기계의 전원 스위치(A6)를 꺼서는 안 됩니다.

중요! 화상 위험

카푸치노를 열면 여러 잔 만들면 금속 컵 받침대(A12)가 뜨거워집니다. 열이 식을 때까지 만지지 말고 기다린 후 앞쪽에서만 다루어 주십시오.

전원이 켜 있는 상태에서 청소하는 방법:

- 드립 받침대(A15)(그림 17)를 분리하고 속을 비운 뒤 깨끗이 닦으십시오.
- 커피 찌꺼기 컨테이너(A11)를 비우고 바닥의 잔여물까지 꼼꼼하게 제거하십시오.
- 응축액 받침대(A10)(빨간색)를 확인하고 필요한 경우 비웁니다.

18.4 드립 받침대 및 응축액 받침대 청소

중요!

드립 받침대(A15)에는 들어 있는 물의 높이를 알려 주는 수위 표시기(A13)가 장착되어 있습니다(그림 18). 수위 표시기가 컵 받침대(A12) 위로 튀어나오기 전에 드립 받침대를 비우고 청소해야 합니다. 그렇지 않으면 모서리에서 물이 넘쳐 제품과 제품이 놓여 있는 표면 또는 주변을 손상시킬 수 있습니다.

드립 받침대를 분리하는 방법:

1. 드립 받침대와 찌꺼기 컨테이너(A11)를 분리합니다(그림 17).
2. 컵 받침대(A12)와 드립 받침대 그릴(A14)을 분리한 다음 드립 받침대와 찌꺼기 컨테이너를 비우고 모든 구성 부품을 세척합니다.
3. 빨간색 응축액 받침대(A10)를 점검하고 필요한 경우 비웁니다.
4. 그릴 및 찌꺼기 컨테이너와 함께 드립 받침대를 다시 제자리에 끼웁니다.

중요!

드립 받침대를 분리할 때에는 커피 찌꺼기 컨테이너에 찌꺼기가 얼마 없더라도 반드시 비워야 합니다.

이렇게 하지 않으면 다음에 커피를 만들 때 찌꺼기 컨테이너에 예상보다 많은 찌꺼기가 쌓여 막힘의 원인이 될 수 있습니다.

18.5 커피 머신 내부 청소

감전 위험!

내부 부품을 청소하기 전에 기계 전원을 끄고("7. 제품 전원 끄기" 부분 참조) 주 전원 공급 장치에서 플러그를 뽑아야 합니다. 커피 머신을 절대 물에 넣지 마십시오.

1. 제품 내부(드립 받침대(A15)를 분리해 접근)가 지저분하지 않은지 주기적(한 달에 한 번 정도)으로 확인합니다. 필요한 경우 제공된 브러시(C5)나 스폰지를 사용해 커피 잔여물을 제거합니다.
2. 진공청소기로 잔여물을 모두 제거합니다(그림 19).

18.6 물통 청소

1. 물통(A17)을 한 달에 한 번 또는 연수 필터(C4)(제공된 경우)를 교체할 때마다 주기적으로 청소합니다. 젖은 천과 소량의 순한 세제를 사용합니다.
2. 필터(C4)(있는 경우)를 분리하고 흐르는 물로 행굽니다.
3. 필터(제공된 경우)를 다시 끼우고 깨끗한 물을 채운 다음 물통을 다시 끼웁니다.
4. (연수 필터가 있는 모델에만 해당됨) 약 100ml의 온수를 추출합니다.

18.7 커피 추출구 청소

1. 커피 추출구(A19)는 스폰지나 천으로 주기적으로 청소합니다(그림 20A).
2. 커피 추출구의 구멍이 막히지 않았는지 확인합니다. 필요한 경우 이쑤시개로 커피 잔여물을 제거합니다(그림 20B).

18.8 분쇄 커피 투입구 청소

주기적으로(한 달에 한 번 정도) 분쇄 커피 투입구(A4)가 막히지 않았는지 확인합니다. 필요한 경우 제공된 브러시(C5)를 사용해 커피 잔여물을 제거합니다.

18.9 추출기 청소

추출기(A8)는 적어도 한 달에 한 번 청소해야 합니다.

중요!

기계가 켜져 있을 때는 추출기를 빼지 마십시오.

1. 기계의 전원을 제대로 껐는지 확인하십시오("7. 제품 전원 끄기" 참조).
2. 물통(A17)을 분리합니다.
3. 제품 오른쪽에 있는 추출기 뚜껑(A7)을 엽니다(그림 21).
4. 유색 해제 버튼 2개를 안쪽으로 누르는 동시에 추출기를 바깥으로 잡아 뺍니다(그림 22).
5. 추출기를 물에 5분 정도 담갔다가 수돗물에 행굽니다.

중요!

물로만 행구십시오.

세제나 식기 세척기는 사용하지 마십시오.

추출기를 청소할 때에는 고장을 일으킬 수 있으므로 세제를 사용하지 마십시오.



6. 브러시(C5)를 사용해 추출기 뚜껑을 통해 보이는 추출기 하우징의 커피 잔여물을 제거합니다.
7. 청소한 후에 내부 받침에 추출기를 밀어 넣은 다음 제자리에 딱 맞게 끼워질 때까지 PUSH 기호를 누릅니다.

참고:

추출기를 삽입하기 어렵다면 냉기 전에 레버 두 개를 눌러 올바른 크기로 맞추십시오(그림 23).

8. 삽입한 후에 색상 버튼 두 개가 밖으로 튀어나오는지 확인합니다.
9. 추출기 뚜껑을 닫습니다.
10. 물통을 다시 끼웁니다.

19. 석회질 제거

터치스크린 상의  표시등(B5)이 깜빡이고  OK(B15) 및

 ESC(B14) 아이콘만 점등 상태인 경우에는 제품에서 석회질을 제거합니다.

바로 석회질을 제거하려면,  OK 아이콘을 누르고

절차(4번부터)에 따릅니다.





나중에 석회질을 제거하려면,  ESC를 누릅니다. 터치스크린

상의  표시등이 깜빡이며 제품 석회질 제거가 필요함을 알려 줄 것입니다.

중요!

- 사용하기 전에 지침과 석회 제거제 팩의 라벨을 읽어 보십시오.
- 드롭식 석회 제거제만 사용해야 합니다. 부적절한 석회 제거제를 사용하거나 석회질 제거를 올바르게 수행하지 않을 경우 제조업체가 보증하지 않는 기계 결함이 발생할 수 있습니다.











본 제품에서 석회질을 제거하려면 다음 단계에 따르십시오.



1. 제품을 끄고(대기 상태)  버튼(A23, 그림 7)을 누릅니다("7. 제품 전원 끄기" 참조).
2. 드립 받침대(A15)와 찌꺼기 컨테이너(A11)를 비운 뒤 제품에 다시 끼워 넣습니다.
3.  표시등(B5)과  ESC 및  OK 아이콘에 불이 들어올 때까지  아이콘(B8)을 길게 누릅니다.
4. 물통(A17)을 완전히 비우고 연수 필터(C4, 있는 경우)를 분리합니다.

- 석회 제거제(C3)를 통 안쪽에 표시된 높이 A(100ml 뺀에 해당)까지 붓고, 물 1리터를 높이 B(그림 24)까지 추가한 다음 물통을 다시 제품에 장착합니다.
- 카푸치노 메이커(A20)와 커피 추출구(A19) 아래에 용량이 1.8리터 이상인 용기를 놓습니다(그림 25).

중요! 화상 위험

카푸치노 메이커와 커피 추출구에서 약한 산성을 띤 물이 흘러나옵니다. 이 용액이 될 때 손이 닿지 않도록 조심하십시오.

-  OK 아이콘을 눌러 석회 제거제 용액을 첨가했음을 확인합니다. 석회질 제거 절차가 시작됩니다.
- 몇 분 후에  ESC 아이콘(B14)이 깜빡이면 스팀/온수 다이얼  (A22)을 1 위치로 돌려야 합니다.
- 다이얼을 1 위치로 돌리면, 석회질 제거 프로그램이 시작되고 카푸치노 메이커에서 석회 제거제 용액이 흘러나올 것입니다. 세척과 일시정지 작업이 자동으로 반복되어 커피 머신 안에 있는 석회질 잔여물을 모두 제거합니다.
약 35분 후에 제품이 석회질 제거 작업을 중지하고  표시등(B3)이 깜빡일 것입니다.
- 이제 제품을 깨끗한 물에 행굴 수 있습니다. 석회 제거제 용액을 담았던 용기를 비웁니다. 물통을 빼서 비우고 흐르는 물에 행구고 MAX(최대 수위) 선까지 깨끗한 물을 채운 뒤 제자리에 물통을 끼웁니다.
- 석회 제거제 용액을 담았던 컨테이너를 비우고 커피 추출구 및 카푸치노 메이커 아래에 놓습니다(그림 25).
-  OK 아이콘을 누릅니다.  ESC 아이콘이 깜빡이면 스팀/온수 다이얼  을 0 위치로 돌려야 합니다.
- 스팀/온수 다이얼  을 0 위치로 돌려 세척을 시작합니다. 커피 추출구에서 뜨거운 물이 나옵니다.
- 사전에 설정된 시간이 지나면,  ESC 아이콘이 깜빡입니다. 다이얼을 1 위치로 돌립니다. 카푸치노 메이커에서는 계속 추출됩니다. 물 탱크에서 물이 다 빠져 나오면  표시등(B3)에 불이 들어옵니다.
- 이제 제품을 깨끗한 물로 다시 행굴 수 있습니다. 세척 용액을 담았던 컨테이너를 비웁니다. 물통을 빼서 비우고 흐르는 물로 행구고 MAX(최대) 선까지 깨끗한 물을 채운 뒤 연수 필터를 다시 삽입하고(이전에 분리한 경우) 물통을 제자리에 끼웁니다.

- 세척 용액을 담는 데 사용한 용기를 비우고 카푸치노 메이커 아래에 다시 놓습니다.
-  OK 아이콘을 누릅니다. 카푸치노 메이커에서만 행굴 작업이 다시 시작됩니다.
- 물 탱크에서 물이 다 빠져 나오면  표시등이 깜빡입니다.
- 세척 용액을 담는 데 사용한 용기를 비우고 물 탱크를 분리하고 MAX(최대) 선까지 깨끗한 물을 채운 뒤 제품에 다시 끼웁니다.  ESC 아이콘이 깜빡입니다.
- 다이얼을 0 위치로 돌립니다.
- 드림 받침대(A15)와 찌꺼기 컨테이너(A11)를 비우고 다시 장착합니다.
석회질 제거가 완료되었습니다.

참고:

- 석회질 제거 절차가 제대로 완료되지 않았다면(예: 전원 공급 중단) 절차를 반복하는 것이 좋습니다.
- 석회질 제거가 끝나면 보통 커피 찌꺼기 컨테이너(A11)에 물이 찰니다.
- 석회 제거 작업이 끝날 때 즈음에 물 탱크에 물이 MAX 선까지 차지 않았다면, 석회 제거제를 제품 내부 배관으로부터 완전히 제거하기 위해 세 번째 행굴 작업을 수행해야 합니다.

20. 물 경도 설정

물 경도에 따라 설정한 시간이 지나면  표시등(B5)이 켜집니다. 기계는 기본적으로 경도 4로 설정되어 있습니다. 지역 별 수도물 경도에 따라 제품을 프로그래밍하여 기계에서 석회질을 제거하는 횟수를 줄일 수도 있습니다.

20.1 물 경도 측정

- 포장에서 "TOTAL HARDNESS TEST(종합 경도 테스트)" 지시약 용지(C1)를 꺼냅니다(한국어 사용 설명서에 첨부되어 있음).
- 용지를 1초 동안 물에 완전히 잠기게 담습니다.
- 물에서 용지를 꺼낸 다음 살짝 흔듭니다. 1분 정도 지난 후에 물의 경도에 따라서 1, 2, 3 또는 4개의 빨간색 정사각형이 보이기 시작합니다. 각각의 정사각형은 경도 1에 해당합니다.

지시약 용지	물 경도	해당 설정
	낮음	
	보통	

	높음	
	최대	

20.2 물 경도 설정

1. 제품이 꺼져 있는 상태에서(대기) 전원 스위치를 누릅니다 (그림 1).
2. 터치 스크린(B)의 **2x** 아이콘(B9)에 불이 들어올 때까지 **2x** 아이콘(B9)을 길게 누릅니다.
3. 아이콘(B8)을 누릅니다.
4. 아이콘을 다시 눌러 원하는 시간 간격을 선택합니다.
5. OK 아이콘(B15)을 눌러 확인하거나 ESC(B14)를 눌러 변경하지 않고 종료합니다. 아이콘이 꺼집니다. 기계가 새로운 물 경도 설정으로 프로그래밍됩니다.

21. 연수 필터

특정 모델에는 연수 필터(C4)가 장착되어 있습니다. 현재 사용하는 모델에 필터가 없다면 드롭기 고객센터를 통해 구입하는 것이 좋습니다.

필터를 올바르게 사용하려면 아래 지침을 따르십시오.

21.1 필터 설치

1. 포장을 뜯고 필터(C4)를 꺼냅니다. 날짜 표시기 디스크는 제공된 필터에 따라 다릅니다(그림 26).
2. 날짜 디스크를 돌려 다음 2개월 사용 기간을 표시합니다.

참고:

필터는 본 제품을 정상적으로 사용할 경우 2개월 정도 지속됩니다. 필터를 설치한 상태에서 커피 머신을 계속해서 사용하지 않으면 최대 3주 정도 지속됩니다.

3. 필터를 활성화하려면 그림 27에 나와 있는 대로 1분 이상 측면의 틈으로 물이 흘러나올 때까지 필터의 구멍 안으로 수도물을 통과시킵니다.
4. 제품에서 물통(A17)을 꺼내고 물을 채웁니다.
5. 물통에 필터를 넣고 10초 정도 완전히 잠기게 둡니다. 그 사이 필터를 기울이고 가볍게 눌러 밖으로 기포가 나오게 합니다(그림 28).
6. 필터 장착 위치(A18)에 필터를 삽입하고 끝까지 밀어 넣습니다(그림 29).
7. 뚜껑(A16)으로 물통을 닫고(그림 30) 물통을 제품 안에 다시 넣습니다.

8. 카푸치노 메이커/온수 추출구(A20) 아래에 용량이 500ml 이상인 용기를 놓습니다.
9. 스팀/온수 다이얼 (A22)을 1 위치로 돌려 뜨거운 물을 추출합니다.
10. 500ml 이상의 온수를 추출한 다음 스팀/온수 다이얼 을 0 위치로 돌립니다.
필터가 활성화되었으며 이제 커피 머신을 사용할 수 있습니다.

21.2 필터 교체

2개월(날짜 표시기 참조)이 지났거나 제품을 3주 동안 사용하지 않은 경우에 다음과 같은 방법으로 필터를 교체해야 합니다. 물통(A17)과 다른 필터(C4)를 꺼냅니다.

1. 포장에서 새 필터를 꺼내 이전 부분의 2~10번 단계에 따라 진행합니다.
2. 새 필터가 활성화되었으며 이제 커피 머신을 사용할 수 있습니다.

22. 기술 데이터









전압:	최대 220-240V~ 50/60Hz 10A
흡수 동력:	1450W
압력:	1.5MPa(15bar)
최대 물통 용량:	1.8L
크기(LxDxH):	240x440x360mm
코드 길이:	1150mm
무게:	9.2kg
최대 원두 컨테이너 용량:	300g

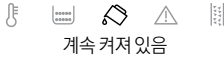



본 제품은 식품 접촉 물질에 관한 유럽 규정 No. 1935/2004를 준수합니다.



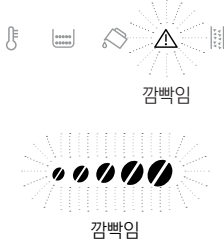
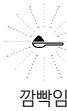

23. 제품 폐기 처분

본 제품을 생활 폐기물과 함께 버려서는 안 되며, 허가를 받은 폐기물 분리 및 재활용 센터로 가져가야 합니다.

24. 표시등/아이콘 설명

표시 상태	가능한 원인	조치 방법
 <p>감빡임</p>	물통(A17)에 물이 부족합니다.	물통에 물을 넣거나 꼭맞아 소리가 날 때까지 물통을 깊숙이 눌러 제자리에 끼워 넣으십시오.
 <p>계속 켜져 있음</p>	물통(A17)이 제자리에 올바르게 놓여 있지 않습니다.	물통이 제자리에 안착해 소리가 날 때까지 물통을 깊숙이 눌러 제자리에 끼워 넣으십시오.
 <p>감빡임</p>	찌꺼기 컨테이너(A11)가 꽉 찼습니다.	찌꺼기 컨테이너(A15)와 드립 받침대를 비우고 청소한 다음 다시 끼우십시오(그림 16). 중요: 드립 받침대를 분리할 때에는 커피 찌꺼기 컨테이너에 찌꺼기가 얼마 없더라도 반드시 비워야 합니다. 이렇게 하지 않으면 다음에 커피를 만들 때 찌꺼기 컨테이너에 예상보다 많은 찌꺼기가 쌓여 막힘의 원인이 될 수 있습니다.
 <p>켜져 있음</p>	청소 후에 찌꺼기 컨테이너(A11)를 제자리에 다시 넣지 않았습니다.	드립 받침대(A15)를 분리하고 찌꺼기 컨테이너를 넣으십시오.
 <p>계속 켜져 있음</p>	원두가 떨어졌습니다.	원두 컨테이너(A3)를 채우십시오(그림 9).
 <p>감빡임</p>	분쇄 커피 주입구(A4)가 막혀 있습니다.	"18. 분쇄 커피 주입구 청소" 부분의 설명대로 브러시(C)를 이용해 주입구를 깨끗이 비우십시오.
 <p>계속 켜져 있음</p>	주입구(A4)에 분쇄 커피를 넣지 않은 상태에서 "분쇄 커피" 기능을 선택했습니다.	주입구에 분쇄 커피를 넣거나(그림 12) "분쇄" 기능 선택을 취소하십시오.
 <p>감빡임</p>	분쇄 커피 주입구(A4)가 막혀 있습니다.	"18. 분쇄 커피 주입구 청소" 부분의 설명대로 브러시(C)를 이용해 주입구를 깨끗이 비우십시오.
 <p>감빡임</p>	기계에서 석회질을 제거해야 합니다.	"19. 석회질 제거" 부분의 설명대로 절차를 수행하십시오.

 <p>깜빡임</p>	<p>커피가 너무 급게 분쇄되어 너무 느리게 추출되거나 아예 추출되지 않습니다.</p>	<p>커피 그라인더가 작동하는 동안 분쇄 조절 다이얼(A5)을 "7"을 향해 시계 방향으로 한 칸 돌리면서(그림 8) 커피 추출을 반복하십시오. 2잔 이상의 커피를 만든 후에도 추출 속도가 너무 느리다면 보정 절차를 반복해 추출이 제대로 이루어질 때까지 분쇄 조절 다이얼을 한 칸 더 돌리십시오("15.1 커피 그라인더 조절" 참조). 그래도 문제가 해결되지 않으면 물통(A17)을 제대로 끼웠는지 확인하고 스팀/온수 다이얼(A22)을 I 위치로 돌린 다음 흐름이 정상으로 돌아갈 때까지 추출구에서 물을 소량 추출해 보십시오.</p>
 <p>깜빡임</p>	<p>연수 필터(C4)가 있는 경우 배관 안에서 기포가 생겨 추출을 방해할 수 있습니다.</p>	<p>흐름이 일정해질 때까지 스팀/온수 다이얼(A22)을 I 위치로 돌려 물을 약간 배출합니다.</p>
 <p>깜빡임</p>  <p>계속 켜져 있음</p>	<p>커피가 너무 급게 분쇄되어 너무 느리게 추출되거나 아예 추출되지 않습니다.</p>	<p>덜 곱게 분쇄되거나 다른 종류의 커피를 사용하여 커피 추출을 반복합니다. 그래도 문제가 해결되지 않으면 물통(A17)을 제대로 끼웠는지 확인하고 스팀/온수 다이얼(A22)을 I 위치로 돌린 다음 흐름이 정상으로 돌아갈 때까지 추출구에서 물을 소량 추출해 보십시오.</p>
 <p>깜빡임</p>	<p>분쇄 커피를 사용한 롱커피를 선택했습니다.</p>	<p>계량 스푼(C2)으로 한 스푼의 분쇄 커피를 분쇄 커피 주입구(A4) 안으로 넣고, OK(B15)를 눌러 계속하여 추출을 완료합니다.</p>
 <p>깜빡임</p>	<p>커피를 너무 많이 사용했습니다.</p>	<p>아이콘(B8)을 눌러 더 순한 맛을 선택하거나 분쇄 커피의 양을 줄이십시오.</p>

 <p>깜빡임 + 깜빡임</p> <p>깜빡임</p>	<p>배관이 비어 있습니다.</p>	<p>추출이 멈출 때까지 스팀/온수 다이얼(A22)을 I 위치로 돌린 후 0 위치로 다시 돌려십시오. 온수나 스팀이 나오는 동안에 경보가 발생할 경우에는 다이얼을 0 위치로 돌려십시오. 추출이 멈출 때까지 스팀/온수 다이얼을 I 위치로 돌린 후 0 위치로 다시 돌려십시오. 문제가 계속되면 물통(A17)을 끝까지 넣었는지 확인하십시오.</p>
 <p>계속 켜져 있음</p>	<p>제품의 내부가 매우 지저분합니다.</p>	<p>"18. 청소" 부분의 설명대로 제품 내부를 꼼꼼히 청소하십시오. 청소 후에도 메시지가 계속 표시되면 고객 서비스 센터에 문의하십시오.</p>
 <p>깜빡임</p>	<p>청소 후에 추출기(A8)를 제자리에 넣지 않았습니다.</p>	<p>"18.9. 추출기 청소" 부분의 설명대로 추출기를 넣으십시오.</p>
 <p>깜빡임</p>	<p>스팀/온수 다이얼(A22)을 돌려야 합니다.</p>	<p>스팀/온수 다이얼을 돌립니다.</p>
 <p>깜빡임</p> <p>ESC + OK</p> <p>계속 켜져 있음</p>	<p>기계에서 석회질을 제거해야 합니다.</p>	<p>가능한 한 빨리 석회 제거 절차를 수행해야 합니다("19. 석회질 제거" 참조).</p>

25. 문제 해결

발생할 수 있는 오작동 문제가 아래에 나열되어 있습니다. 설명대로 했는데도 문제를 해결할 수 없다면 고객 서비스 센터에 문의하십시오.

문제	가능한 원인	조치 방법
<p>커피가 뜨겁지 않습니다.</p>	<p>컵을 예열하지 않았습니다.</p>	<p>온수로 컵을 행귀 따뜻하게 만듭니다(참고: 온수 기능 사용 가능).</p>
	<p>마지막 커피를 만든 후에 2~3분이 경과되었기 때문에 제품의 내부 배관이 식었습니다.</p>	<p>커피를 만들기 전에  아이콘(B15)을 눌러 내부 배관을 세척합니다.</p>
	<p>커피 온도가 낮게 설정되었습니다.</p>	<p>메뉴에서 커피 온도를 높게 설정하십시오 ("9. 온도 설정" 참조).</p>

커피 맛이 약하거나 크레마가 충분하지 않습니다.	커피를 너무 굵게 분쇄했습니다.	커피 그라인더가 작동하는 동안 분쇄 조절 다이얼(A5)을 1을 향해 반시계 방향으로 한 칸 돌리십시오(그림 8). 추출된 커피에 만족할 때까지 한 번에 한 칸씩 계속 돌리십시오. 커피를 2잔 정도 추출해야 효과가 나타납니다("15.1. 커피 그라인더 조절" 부분 참조).
	커피가 적합하지 않습니다.	분쇄 커피는 에스프레소 머신에서 사용하십시오.
커피가 너무 느리게 추출되거나 한 방울씩 추출됩니다.	커피를 너무 굵게 분쇄했습니다.	커피 그라인더가 작동하는 동안 분쇄 조절 다이얼(A5)을 "7"을 향해 시계 방향으로 한 칸 돌리십시오(그림 8). 추출된 커피에 만족할 때까지 한 번에 한 칸씩 계속 돌리십시오. 커피를 2잔 정도 추출해야 효과가 나타납니다("15.1. 커피 그라인더 조절" 부분 참조).
제품이 커피를 만들지 못합니다.	제품의 내부 배관에 불순물이 감지되어 표시등(B1)이 깜빡입니다.	제품을 다시 사용할 수 있을 때까지 기다렸다가 원하는 음료를 다시 선택합니다. 문제가 지속될 때는 고객 서비스 센터에 문의하십시오.
추출기(A8)를 꺼낼 수 없습니다.	제품의 전원이 제대로 꺼지지 않았습니다.	 버튼(A23)을 눌러 제품을 끄십시오 ("7. 제품 전원 끄기" 참조).
석회질 제거가 끝날 즈음에 제품이 세 번째 세척을 요구합니다.	두 번째 세척 사이클 동안 물 탱크에 물이 MAX 선까지 채워지지 않았습니다.	제품에서 표시하는 지침에 따르십시오. 단, 먼저 드립 받침대(A15)를 비워 물이 넘치지 않도록 하십시오.
거품 우유의 거품이 너무 큼니다.	우유가 충분히 차갑지 않거나 탈지유(또는 부분 탈지유)가 아닙니다.	냉장 온도(약 5°C)의 탈지유나 부분 탈지유를 사용하는 것이 가장 좋습니다. 원하는 대로 결과가 나오지 않는다면 다른 브랜드의 우유를 사용해 보십시오.
우유에 거품이 생기지 않습니다.	카푸치노 메이커(A22) 및 스팀/온수 노즐(A21)이 더럽습니다.	"16.1. 사용 후 카푸치노 메이커 청소" 부분의 설명대로 청소하십시오.
스팀 추출이 중지됩니다.	안전 장치가 스팀 배출을 중지합니다.	몇 분 기다렸다가 스팀 기능을 다시 사용하십시오.
제품에 전원이 들어오지 않습니다.	제품이 주 콘센트에 연결되어 있지 않습니다.	주 콘센트에 연결하십시오(그림 1).
	전원 스위치(A6)가 켜져 있지 않습니다.	전원 스위치를 켜십시오(그림 1).
커피 추출구 중 하나 또는 둘 다에서 커피가 나오지 않습니다.	커피 추출구(A19)가 막혀 있습니다.	"18.7 커피 추출구 청소" 부분의 설명에 따라 청소하십시오.

CONTENTS

1. FUNDAMENTAL SAFETY WARNINGS.....	7
2. SAFETY WARNINGS	8
2.1 Symbols used in these instructions	8
2.2 Designated use.....	8
2.3 Instruction for Use.....	8
3. INTRODUCTION.....	8
3.1 Letters in brackets.....	8
3.2 Troubleshooting and repairs.....	8
4. DESCRIPTION.....	9
4.1 Description of the appliance	9
4.2 Description of the touch screen	9
5. BEFORE USE.....	9
5.1 Checking the appliance	9
5.2 Installing the appliance.....	9
5.3 Connecting the appliance.....	9
5.4 Setting up the appliance	10
6. TURNING THE APPLIANCE ON.....	10
7. TURNING THE APPLIANCE OFF	10
8. SETTING WATER HARDNESS	10
9. SETTING TEMPERATURE	10
10. AUTO-OFF	11
11. ENERGY SAVING	11
12. BEEP.....	11
13. DEFAULT VALUES (RESET)	11
14. RINSING.....	12
15. MAKING COFFEE.....	12
15.1 Adjusting the coffee mill	12
15.2 Tips for a hotter coffee.....	12
15.3 Making coffee using coffee beans	12
15.4 Temporarily varying the coffee aroma.....	13
15.5 Making coffee using pre-ground coffee.....	13
15.6 Customising aroma and quantity	14
16. MAKING CAPPUCCINO	14
16.1 Cleaning the cappuccino maker after use....	14
17. DELIVERING HOT WATER	15
18. CLEANING.....	15
18.1 Cleaning the machine	15
18.2 Cleaning the machine's internal circuit	15
18.3 Cleaning the coffee grounds container.....	15
18.4 Cleaning the drip tray and condensate tray.....	15
18.5 Cleaning the inside of the coffee machine...16	16
18.6 Cleaning the water tank.....	16
18.7 Cleaning the coffee spouts	16
18.8 Cleaning the pre-ground coffee funnel	16
18.9 Cleaning the infuser	16
19. DESCALING.....	16
20. SETTING WATER HARDNESS	17
20.1 Measuring water hardness.....	17
20.2 Setting water hardness	18
21. WATER SOFTENER FILTER	18
21.1 Installing the filter	18
21.2 Replacing the filter.....	18
22. TECHNICAL DATA.....	18
23. DISPOSING OF THE APPLIANCE	18
24. EXPLANATION OF LIGHTS.....	19
25. TROUBLESHOOTING	21
26. ELECTRICAL REQUIREMENTS.....	23

1. FUNDAMENTAL SAFETY WARNINGS

- The appliance is not intended for use by persons (including children) with reduced physical, sensory or mental capabilities, or lack of experience and knowledge, unless they have been given supervision or instruction concerning use of the appliance by a person responsible for their safety.
- Children should be supervised to ensure that they do not play with the appliance.
- Cleaning and user maintenance shall not be made by children without supervision.
- Never clean by immersing the appliance in water.
- This is an household appliance only. It is not intended to be used in: staff kitchen areas in shops, offices and other working environments; farm houses; by clients in hotels, motels and other residential type environments; bed and breakfast type environments.
- If the plug or cord is damaged, it must be replaced by Customer Services only to avoid all risk.

FOR EUROPEAN MARKETS ONLY:

- This appliance can be used by children aged from 8 years and above if they have been given supervision or instruction concerning use of the appliance in a safe way and understand the hazards involved. User cleaning and maintenance shall not be made by children unless they are above 8 years old and supervised. Keep the appliance and power cord away from children under 8 years of age.
- Appliances can be used by persons with reduced physical, sensory or mental capabilities or lack of experience and knowledge if they are supervised or have been given instruction concerning use of the appliance in a safe way and if they understand the hazards involved.
- Children shall not play with the appliance.
- Always unplug the appliance when left unattended and before assembly, taking apart or cleaning.



Surfaces marked with this symbol become hot during use (the symbol is present in certain models only).

2. SAFETY WARNINGS

2.1 Symbols used in these instructions

Important warnings are identified by these symbols. It is vital to respect these warnings.



Failure to observe the warning may result in life threatening injury by electric shock.



Failure to observe the warning could result in injury or damage to the appliance.



Failure to observe the warning could result in scalds or burns.



This symbol identifies important advice or information for the user.



This is an electrical appliance and may cause electric shock. You should therefore follow these safety warnings:

- Never touch the appliance with damp hands or feet.
- Never touch the plug with damp hands.
- Make sure the socket used is freely accessible at all times, enabling the appliance to be unplugged when necessary.
- Unplug directly from the plug only. Never pull the cord as you could damage it.
- To disconnect the appliance completely you must unplug it from the mains socket.
- If the appliance is faulty, do not attempt to repair. Turn it off, unplug from the mains socket and contact Customer Services.
- Before cleaning the appliance, turn it off, unplug from the mains socket and allow to cool.



Keep all packaging (plastic bags, polystyrene foam) away from children.



This appliance produces hot water and steam may form while it is in operation.

Avoid contact with splashes of water or hot steam.

When the appliance is in operation, the cup shelf could become very hot.

2.2 Designated use

This appliance is designed and made to prepare coffee and heat beverages.

Any other use is considered improper and thus dangerous. The manufacturer is not liable for damage deriving from improper use of the appliance.

2.3 Instruction for Use

Read this Instruction for Use carefully before using the appliance. Failure to follow this Instruction for Use may result in burns or damage to the appliance.

The manufacturer is not liable for damage deriving from failure to respect this Instruction for Use.



Keep these instructions for future use. If the appliance is passed to other persons, they must also be provided with this Instruction for Use.

3. INTRODUCTION

Thank you for choosing this bean to cup espresso and cappuccino machine.

We hope you enjoy using your new appliance. Take a few minutes to read this Instruction for Use. This will avoid all risks and damage to the appliance.

3.1 Letters in brackets

The letters in brackets refer to the legend in the description of the appliance (see pages 2-3).

3.2 Troubleshooting and repairs

In the event of problems, first try and resolve them by reading the information given in sections "24. Explanation of lights" and "25. Troubleshooting".

If this does not resolve the problem or you require further information, you should consult Customer Services by calling the number given on the annexed "Customer Service" sheet.

If your country is not among those listed on the sheet, call the number given in the guarantee. If repairs are required, contact De'Longhi Customer Services only. The addresses are given in the guarantee certificate provided with the machine.

4. DESCRIPTION

4.1 Description of the appliance











(page 3 - A)

- A1. Beans container lid
- A2. Pre-ground coffee funnel lid
- A3. Beans container
- A4. Pre-ground coffee funnel
- A5. Grinding adjustment dial
- A6. Main switch
- A7. Infuser door
- A8. Infuser
- A9. Power cord
- A10. Condensate tray
- A11. Coffee grounds container
- A12. Cup tray
- A13. Drip tray water level indicator
- A14. Drip tray grille
- A15. Drip tray
- A16. Water tank lid
- A17. Water tank
- A18. Water softener filter housing
- A19. Coffee spouts (adjustable height)
- A20. Cappuccino maker (removable)
- A21. Hot water and steam connection nozzle (removable)
- A22. Steam/hot water dial
- A23.  button: to turn the appliance on and off (standby)
- A24. Cup shelf

4.2 Description of the touch screen

(page 2 - B)

A number of icons on the touch screen have a double function. This is indicated in brackets in the description.

- B1.  light flashing: the appliance is heating up
- B2.  light:
 - on steadily: put the grounds container (A11) back
 - flashing: the grounds container needs emptying
- B3.  light:
 - on steadily: insert the water tank (A17)
 - flashing: insufficient water in the tank
- B4.  light: general alarm (see section "24. Explanation of lights")
- B5.  light:
 - on steadily: descaling programme underway
 - flashing: the appliance needs descaling
- B6.  : pre-ground function
- B7.  : coffee aroma
- B8.  : aroma selection
- B9. **2x** : to deliver 2 cups of "espresso" or "espresso lungo"
- B10.  : "Espresso"
- B11.  : "Espresso Lungo"

B13.  : "Coffee"

B13.  : "Long"

B14.  **ESC**:

- on steadily: to turn the steam function on (*when in the settings menu: press to exit the current programming*)
- flashing: the steam/hot water dial (A22) must be turned

B15.  **OK**: to perform a rinse cycle.

(*When in the settings menu: press to confirm the current programming*)

Description of the accessories

(page 2 - C)

- C1. Indicator paper
- C2. Pre-ground coffee measure
- C3. Descaler
- C4. Water softener filter (certain models only)
- C5. Cleaning brush

5. BEFORE USE

5.1 Checking the appliance

After removing the packaging, make sure the product is complete and undamaged and that all accessories (C) are present. Do not use the appliance if it is visibly damaged. Contact De'Longhi Customer Services.

5.2 Installing the appliance

 **Important!**

When you install the appliance, you should respect the following safety warnings:

- The appliance gives off heat. After positioning the appliance on the worktop, leave a space of at least 3 cm between the surfaces of the appliance and the side and rear walls and at least 15 cm above the coffee maker.
- Water penetrating the coffee machine could cause damage.
Do not place the appliance near taps or sinks.
- The appliance could be damaged if the water it contains freezes.
Do not install the appliance in a room where the temperature could drop below freezing point.
- Arrange the cord (A9) in such a way that it cannot be damaged by sharp edges or contact with hot surfaces (e.g. electric hot plates).

5.3 Connecting the appliance

 **Important!**

Check that the mains power supply voltage corresponds to that indicated on the rating plate on the bottom of the appliance.

Connect the appliance to an efficiently earthed and correctly installed socket with a minimum current rating of 10A only. If the power socket does not match the plug on the appliance, have the socket replaced with a suitable type by a qualified professional.

5.4 Setting up the appliance



Please note:

- Coffee has been used to factory test the appliance and it is therefore completely normal for there to be traces of coffee in the mill. The machine is, however, guaranteed to be new.

You should customise water hardness as soon as possible following the instructions in section "20. Setting water hardness".

Proceed as described:

1. Plug the appliance into the mains socket and press the main switch (A6) on the back of the appliance (fig. 1).
2. The light (B3) flashes on the touch screen (B): Remove the water tank (A17 - fig. 2), fill to the MAX line with fresh water (fig. 3A) then put back in the appliance (fig. 3B).
3. The icon (B14 - fig. 5) flashes on the touch screen.
4. Place a container with a minimum capacity of 100 ml under the cappuccino maker (A20) (fig. 4).
5. Turn the steam/hot water dial to the "I" position (fig. 6) and press the **OK** icon (B15). Water is delivered from the cappuccino maker.
6. When delivery stops automatically, the icon flashes on the touch screen to indicate that the steam dial must be turned back to the "0" position.

The appliance goes off.

To use it, press the button (A23 - fig. 7).



Please note:

- The first time you use the appliance, you need to make 4-5 cups of coffee before it starts to give satisfactory results.
- To enjoy your coffee even more and improve the performance of your appliance, we recommend installing a water softener filter (C4) as described in section "21. Water softener filter". If your model is not provided with a filter, you can request one from De'Longhi Customer Services.

6. TURNING THE APPLIANCE ON



Please note:

Before turning the appliance on, make sure the main switch (A6) on the back of the appliance is pressed (fig. 1).

Each time the appliance is turned on, it performs an automatic preheat and rinse cycle which cannot be interrupted. The appliance is ready for use only after completion of this cycle.



Danger of burns!

During rinsing, a little hot water comes out of the coffee spouts (A19) and is collected in the drip tray (A15) underneath. Avoid contact with splashes of water.

- To turn the appliance on, press the button (A23) (fig. 7). The light (B1) flashes on the touch screen (B) to indicate the appliance is heating up.

While heating up, the machine performs a rinse cycle. As well as heating the boiler, this also heats the internal circuits by circulating hot water.

The appliance is at temperature when the light on the touch screen goes off and the coffee icons come on.

7. TURNING THE APPLIANCE OFF

Whenever the coffee machine is turned off after being used to make coffee, it performs an automatic rinse cycle.



Danger of burns!

During rinsing, a little hot water flows from the coffee spouts (A19). Avoid contact with splashes of water.

- To turn the appliance off, press the button (A23 - fig. 7);
- the light (B1) flashes on the touch screen and (if provided for) the appliance performs a rinse cycle then goes off (standby).



Please note!

If you will not be using the appliance for some time, unplug from the mains socket:

- first turn the appliance off by pressing the button (fig. 7);
- release the main switch (A6) (fig. 1).



Important!

Never press the main switch while the appliance is on.



8. SETTING WATER HARDNESS





For instructions on setting water hardness, see section "20. Setting water hardness".



9. SETTING TEMPERATURE

If you want to modify the temperature of the water used to make the coffee (low, medium, high, maximum), proceed as follows:

1. With the appliance off (standby), but the main switch pressed (fig. 1);

- Press and hold the **2x** icon (B9) until the lights on the touch screen (B) come on;
- Press the  icon (B10);
- Press the  icon again to select the required temperature:

	low
	medium
	high
	maximum



- Press the  **OK** icon (B15) to confirm (or  **ESC** (B14) to exit without making the change). The lights go off.





The appliance returns to "standby" and the temperature is now programmed.



10. AUTO-OFF

The time can be changed so that the appliance switches off after being idle for 15 or 30 minutes, or after 1, 2 or 3 hours.

To change the Auto-off setting, proceed as follows:







- With the appliance off (standby), but the main switch pressed (fig. 1);
- Press and hold the **2x** icon (B9) until the icons on the touch screen (B) come on;
- Press the  icon (B11);
- Select the required time interval by pressing the  icon again:

	15 min.
	30 min.
	1 hour
	2 hours
	3 hours

- Press the  **OK** icon (B15) to confirm (or  **ESC** (B14) to exit without making the change). The lights go off. The auto-off time is now programmed.

11. ENERGY SAVING

Use this function to enable or disable energy saving. This mode is active by default, reducing energy consumption while the machine is on in compliance with current European regulations. To change the setting, proceed as follows:





- With the appliance off (standby), but the main switch pressed (fig. 1);
- Press and hold the **2x** icon (B9) until the icons on the touch screen (B) come on.
- Press the  icon (B13);
- Press the  icon again to enable/disable the function:
 -  function enabled
 -  function disabled
- Press the  **OK** icon (B15) to confirm (or  **ESC** (B14) to exit without making the change).
- Press  **ESC** to exit the menu. The lights go off. The energy saving setting is now programmed.

Please note!

- When in energy saving mode, a few seconds may elapse before the first coffee is delivered as the appliance must heat up again.

12. BEEP



This function enables or disables the beep. Proceed as follows:

- With the appliance off (standby), but the main switch pressed (fig. 1);
- Press and hold the **2x** icon (B9) until the lights on the touch screen (B) come on.
- Press the **2x** icon to enable/disable the function:
 -  function enabled
 -  function disabled
- Press the  **OK** icon (B15) to confirm (or  **ESC** (B14) to exit without making the change). The lights go off. The beep is now programmed.

13. DEFAULT VALUES (RESET)

This function resets all settings (temperature, auto-off, water hardness, energy saving and all quantity settings are reset to the default values).

- With the appliance off (standby), but the main switch pressed (fig. 1);
- Press and hold the **2x** icon (B9) until the lights on the touch screen (B) come on.

3. Press the  icon (B12). The beans (B7) on the touch screen flash;
4. Press the  **OK** icon (B15) to reset the default values (or  **ESC** (B14) to exit without making the change). The lights go off.

The settings and quantities of the beverages have been reset to the default values.

14. RINSING



Use this function to deliver hot water from the coffee spouts (A19) to clean and heat the appliance's internal circuit.

Place a container with a minimum capacity of 100ml under the coffee and hot water spouts.



Important! Danger of burns.

Do not leave the appliance unattended while hot water is being delivered.

- 1) To activate the function, press  **OK** (B15);
- 2) After a few seconds, hot water is delivered from the coffee spouts, cleaning and heating the appliance's internal circuit.
- 3) To interrupt the function manually, press  **OK** again.



Please note!

- If the appliance is not used for more than 3-4 days, when switched on again, we strongly recommend performing 2/3 rinses before use;
- After cleaning, it is normal for the coffee grounds container (A11) to contain water.

15. MAKING COFFEE

15.1 Adjusting the coffee mill

The coffee mill is set by default to prepare coffee correctly and should not require regulating initially.

However, if after making the first few coffees you find that the coffee is either too weak and not creamy enough or delivery is too slow (a drop at a time), this can be corrected by calibrating the coffee grinding using the adjusting dial (A5) (fig. 8).



Please note:

The grinding adjustment dial must only be turned when the coffee mill is in operation.

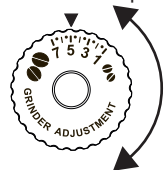

If the coffee is delivered too slowly or not at all, turn one click clockwise towards 7. For fuller bodied creamier coffee, turn one click anticlockwise towards 1 (do not turn more than one click at a time otherwise the coffee could be delivered a drop

at a time).

These adjustments will only be evident after at least 2 cups of coffee have been delivered. If this adjustment does not obtain the desired result, turn the dial another click.

15.2 Tips for a hotter coffee

For hotter coffee, you should:

- perform a rinse cycle by pressing  **OK** (B15);
- warm the cups with hot water using the hot water function (see section "17. Delivering hot water");
- increase the coffee temperature (see section "8. Setting water hardness").











15.3 Making coffee using coffee beans





Important!

Do not use green, caramelised or candied coffee beans as they could stick to the coffee mill and make it unusable.



1. Fill the container (A3) (fig. 9) with coffee beans;
2. Place under the coffee spouts (A19):
 - 1 cup, if you want to make 1 coffee (fig. 10);
 - 2 cups if you want 2 coffees.
3. Lower the spouts as near as possible to the cup. This makes a creamier coffee (fig. 11);
4. Then select your required coffee:

Recipe	Quantity	Program- mable quantity	Default aroma
 Espresso (B10)	≈ 40 ml	from ≈30 to ≈ 80ml	
 Espresso Lungo (B11)	≈ 120 ml	from ≈80 to ≈180c	
 Coffee (B12)	≈ 180 ml	from ≈100 a ≈240cc	
 Long (B13)	≈ 160 ml	from ≈115 to ≈250cc	
2x (B9) +  Espresso (B10)	≈ 40 ml x 2 cups	--	



2x (B9) +  Espresso Lungo (B11)	≈ 120 ml x 2 cups	--	
---	----------------------	----	--

5. Preparation begins and the light corresponding to the selected icon flashes on the touch screen (B).

i Please note:

- To make 2 cups of "espresso" or "espresso lungo" at the same time:
 - Press the "2X" icon (B9). The icons corresponding to the beverages available for selection light up and the "2X" icon flashes. Press  or : Preparation begins.

Alternatively, proceed as follows:

- Press  or : preparation begins and the "2X" icon flashes for a few seconds. Press the "2X" icon while it is flashing.

- While the machine is making coffee, delivery can be interrupted at any moment by pressing the coffee icon.

At the end of delivery, to increase the quantity of coffee in the cup, within 3 seconds just press one of the coffee icons (B10 - B13).



Once the coffee has been made, the appliance is ready to make the next beverage.



i Please note:

- Lights may be displayed on the touch screen (B) during use. Their meaning is given in section "24. Explanation of lights".
- For hotter coffee, see section "15.2 Tips for a hotter coffee".
- If the coffee is delivered a drop at a time, too weak and not creamy enough or too cold, read the tips in section "25. Troubleshooting".
- To customise the beverages according to personal taste, see section "18. Cleaning".

15.4 Temporarily varying the coffee aroma

To temporarily vary the coffee aroma, press  (B8):

	EXTRA LIGHT
	LIGHT
	MEDIUM

	STRONG
	X-STRONG
	(see "15.5 Making coffee using pre-ground coffee")

i Please note:

- The variation in aroma is not saved and the next time a beverage is delivered automatically, the appliance selects the default value.
- If a few seconds elapse between temporary customising of the aroma and delivery of the beverage, the aroma returns to the default value.

15.5 Making coffee using pre-ground coffee



! Important!





- Never add pre-ground coffee when the machine is off or it could spread through the inside of the machine and dirty it. This could damage the appliance.
- Never use more than 1 level measure (C2) or it could dirty the inside of the coffee machine or block the funnel (A4).



i Please note:



If you use pre-ground coffee, you can only make one cup of coffee at a time.

- Press the  icon (B8) repeatedly until the  light (B6) comes on.
- Make sure the funnel is not blocked, then add one level measure of pre-ground coffee (fig. 12).
- Place a cup under the coffee spouts (A19) (fig. 10).
- Then select your required coffee:

Recipe	Quantity
 Espresso (B10)	≈ 40 ml
 Espresso Lungo (B11)	≈ 120 ml
 Coffee (B12)	≈ 180 ml
 Long (B13)	≈ 160 ml

- Preparation begins and the light corresponding to the selected icon flashes on the touch screen (B).

 **Important! Making LONG coffee** :

Halfway through preparation, the  light flashes. Add one level measure of pre-ground coffee and press  **OK** (B15).

 **Please note:**

If "Energy Saving" mode is active, you may have to wait a few seconds before the first coffee is delivered.

15.6 Customising aroma and quantity

The appliance is set by default to make coffee with a standard aroma and quantity (see table in section "15.3 Making coffee using coffee beans").

To customise the coffee, proceed as follows:

- Place a sufficiently large cup or glass under the coffee spouts (A19);
- Press  (B8) to select the required aroma (see section "15.4 Temporarily varying the coffee aroma");
- Press and hold the icon corresponding to the coffee to be customised. The icon flashes and all the alarm lights flash 4 times;
- Release the icon. The icon flashes and the appliance starts delivering coffee;
- As soon as the coffee in the cup reaches the required level, press the coffee icon again.

The aroma and quantity of coffee in the cup has now been programmed.

16. MAKING CAPPUCCINO

 **Danger of burns!**

During preparation steam is given off. Take care to avoid scalds.

- When preparing cappuccino, make the coffee in a large cup.
- Fill a container (preferably one with a handle to avoid scalding) with about 100 grams of milk for each cappuccino. In choosing the size of the container, bear in mind that the milk doubles or triples in volume.

 **Please note:**





For a richer denser froth, use skimmed or partially skimmed milk at refrigerator temperature (about 5°C). To avoid milk with poor froth or large bubbles, always clean the cappuccino maker as described in section "16.1 Cleaning the cappuccino maker after use".

- The cappuccino maker (A20) can be turned slightly upwards to allow containers of any size to be used.

- Immerse the cappuccino maker in the milk container. Never immerse the black ring.

 **Important!**

Never use force to turn the cappuccino maker (fig. 13). It could break!

- Press the  icon (B14). The  light (B1) flashes to indicate the appliance is heating up.
- When the appliance is at temperature, the  light goes off and the  icon flashes.
- Turn the steam/hot water dial  (A22) to the **I** position. After a few seconds, steam is delivered from the cappuccino maker, giving the milk a creamy frothy appearance and making it more voluminous. For a creamier froth, rotate the container with slow movements in an upward direction.
- When you have obtained the required froth, stop steam delivery by turning the dial to the "0" position.

 **Danger of burns!**

Interrupt steam delivery before removing the container with the frothed milk to avoid burns caused by splashes of boiling milk.

- Add the milk froth to the coffee prepared previously. The cappuccino is ready. Sweeten to taste and, if desired, sprinkle the froth with a little cocoa powder.

 **Please note!**

If "Energy saving" is active, you may have to wait a few seconds before steam is delivered.

16.1 Cleaning the cappuccino maker after use

Clean the cappuccino maker (A20) each time you use it to avoid the build-up of milk residues or blockages.

 **Danger of burns!**

When cleaning the cappuccino maker, a little hot water is delivered. Avoid contact with splashes of water.



- Deliver a little water by turning the steam/hot water dial  (A22) to the **I** position. Then stop delivery by turning the dial back to the **0** position.
- Wait a few minutes for the cappuccino maker to cool down, then rotate the cappuccino maker anticlockwise and extract downwards (fig. 14).
- Remove the connection nozzle downwards (A21 - fig. 15).
- Make sure the two holes shown by the arrow in fig. 16 are not blocked. If necessary, clean with a pin.
- Reinsert the connection nozzle and replace the cappuccino maker on the nozzle, pushing it upwards and turning it until it is attached.

17. DELIVERING HOT WATER



Important! Danger of burns.

Never leave the machine unattended while delivering hot water. The spout of the cappuccino maker (A20) becomes hot during delivery.

1. Place a container under the cappuccino maker (A20) (as close as possible to avoid splashes).
2. Turn the steam/hot water dial  (A22) to the **I** position.
3. To stop hot water delivery manually, turn the steam/hot water dial  to the **0** position.



Please note!

If “Energy Saving” is active, you may have to wait a few seconds before hot water and steam are delivered.

18. CLEANING

18.1 Cleaning the machine

The following parts of the machine must be cleaned regularly:

- the appliance's internal circuit;
- coffee grounds container (A11);
- drip tray (A15) and condensate tray (A10);
- water tank (A17);
- coffee spouts (A19);
- cappuccino maker (A20 - “16.1 Cleaning the cappuccino maker after use”);
- pre-ground coffee funnel (A4);
- infuser (A8), accessible after opening the infuser door (A7);
- touch screen (B).



Important!

- Do not use solvents, abrasive detergents or alcohol to clean the coffee machine. With De'Longhi superautomatic coffee machines, you need not use chemical products to clean the machine.
- None of the components of the appliance can be washed in a dishwasher with the exception of the drip tray grille (A14).
- Do not use metal objects to remove encrustations or coffee deposits as they could scratch metal or plastic surfaces.

18.2 Cleaning the machine's internal circuit

If the appliance is not used for more than 3/4 days, before using it again, we strongly recommend switching it on and:

- performing 2/3 rinse cycles by pressing  (B15);
- delivering hot water for a few seconds (section “17. Delivering hot water”).



Please note:

After cleaning, it is normal for the coffee grounds container (A11) to contain water.

18.3 Cleaning the coffee grounds container

When the  light (B2) flashes, the coffee grounds container (A11) must be emptied and cleaned. The appliance cannot be used to make coffee until you have cleaned the grounds container. Even if not full, the empty grounds container message appears on the display 72 hours after the first coffee has been prepared. For the 72 hours to be calculated correctly, the machine must never be turned off with the main switch (A6).



Important! Danger of burns

If you make a number of cappuccinos one after the other, the metal cup tray (A12) becomes hot. Wait for it to cool down before touching it and handle it from the front only.

To clean (with the machine on):

- Remove the drip tray (A15) (fig. 17), empty and clean.
- Empty the grounds container (A11) and clean thoroughly to remove all residues left on the bottom.
- Check the condensate tray (A10) (red) and empty if necessary.

18.4 Cleaning the drip tray and condensate tray



Important!

The drip tray (A15) is fitted with a level indicator (A13) (red) showing the level of water it contains (fig. 18). Before the indicator protrudes from the cup tray (A12), the drip tray must be emptied and cleaned otherwise the water may overflow the edge and damage the appliance, the surface it rests on or the surrounding area.

To remove the drip tray:

1. Remove the drip tray and the coffee grounds container (A11) (fig. 17);
2. Remove the cup tray (A12) and drip tray grille (A14), then empty the drip tray and grounds container and wash all components;
3. Check the red condensate tray (A10) and empty if necessary;
4. Replace the drip tray complete with grille and grounds container.



Important!

When removing the drip tray, the grounds container must be emptied, even if it contains few grounds.

If this is not done, when you make the next coffees, the grounds container may fill up more than expected and clog the machine.

18.5 Cleaning the inside of the coffee machine



Danger of electric shock!

Before cleaning internal parts, the machine must be turned off (see section "7. Turning the appliance off") and unplugged from the mains power supply. Never immerse the coffee machine in water.

1. Check regularly (about once a month) that the inside of the appliance (accessible after removing the drip tray (A15)) is not dirty. If necessary, remove coffee deposits with the brush (C5) and a sponge;
2. Remove all the residues with a vacuum cleaner (fig. 19).

18.6 Cleaning the water tank

1. Clean the water tank (A17) regularly (about once a month) and whenever you replace the water softener filter (C4) (if provided) with a damp cloth and a little mild washing up liquid;
2. Remove the filter (C4) (if present) and rinse with running water;
3. Replace the filter (if provided), fill the tank with fresh water and replace the tank;
4. (Models with water softener filter only) Deliver about 100ml of water.

18.7 Cleaning the coffee spouts

1. Clean the coffee spouts (A19) regularly with a sponge or cloth (fig. 20A);
2. Check that the holes in the coffee spouts are not blocked. If necessary, remove coffee deposits with a toothpick (fig. 20B).

18.8 Cleaning the pre-ground coffee funnel

Check regularly (about once a month) that the pre-ground coffee funnel (A4) is not blocked. If necessary, remove coffee deposits with the brush (C5).

18.9 Cleaning the infuser

The infuser (A8) must be cleaned at least once a month.



Important!

The infuser may not be extracted when the machine is on.

1. Make sure the machine is correctly turned off (see section "7. Turning the appliance off");
2. Remove the water tank (A17);
3. Open the infuser door (A7) (fig. 21) on the right side of the appliance;
4. Press the two coloured release buttons inwards and at the same time pull the infuser outwards (fig. 22);

5. Soak the infuser in water for about 5 minutes, then rinse under the tap;



Important!

RINSE WITH WATER ONLY

NO WASHING UP LIQUID - NO DISH WASHER

Clean the infuser without using washing up liquid as it could be damaged.

6. Use the brush (C5) to remove any coffee residues left in the infuser housing, visible through the infuser door;
7. After cleaning, replace the infuser by sliding it onto the internal support, then push the PUSH symbol fully in until it clicks into place;





Please note:



If the infuser is difficult to insert, before insertion, adapt it to the right size by pressing the two levers (fig. 23).

8. Once inserted, make sure the two coloured buttons have snapped out;
9. Close the infuser door;
10. Put the water tank back.

19. DESCALING

Descal the appliance when the  light (B5) on the touch screen (B) flashes and only the  OK (B15) and  ESC icons (B14) remain on.

To descale immediately, press  OK and follow the instructions from point 4.





To descale the appliance later, press  ESC. The  light flashes on the touch screen to remind you that the appliance needs descaling.



Important!

- Before use, read the instructions and the labelling on the descaler pack.
- You should use De'Longhi descaler only. Using unsuitable descaler and/or performing descaling incorrectly may result in faults not covered by the manufacturer's guarantee.





To descale the appliance, proceed as follows:

1. Turn the appliance off (standby) by pressing the  button (A23 - fig. 7) (see section "7. Turning the appliance off");
2. Empty the drip tray (A15) and grounds container (A11) and put both back in the machine;
3. Press and hold the  icon (B8) until the  light (B5) and the  ESC and  OK icons light up;
4. Empty the water tank (A17) completely and remove the water softener filter (C4), if present;







- Pour the descaler (C3) into the tank up to level A (corresponding to a 100ml pack) marked on the inner surface of the tank, then add a litre of water up to level B (fig. 24) and put the water tank back in the appliance;
- Place a container with a minimum capacity of 1.8 litres under the cappuccino maker (A20) and coffee spouts (A19) (fig. 25);



 **Important! Danger of burns**

Hot water containing acid flows from the cappuccino maker and coffee spouts. Take care to avoid contact with splashes of this solution.

- Press the  **OK** icon to confirm that you have added the descaler solution. The descaling procedure begins;
- After a few minutes, the  **ESC** icon (B14) flashes to indicate the steam/hot water dial  (A22) must be turned to the  position;
- When the dial has been turned to the **I** position, the descale programme starts and the descaler liquid comes out of the cappuccino maker. A series of rinses and pauses are performed automatically to remove all the scale residues inside the coffee machine;

After about 35 minutes, the appliance interrupts descaling and the  light (B3) flashes.

- The appliance is now ready for rinsing through with clean water. Empty the container used to collect the descaler solution. Extract the water tank, empty, rinse under running water, fill with fresh water up to the MAX level and put back in the appliance;
- Place the container used to collect the descaler solution empty under the coffee spouts and cappuccino maker (fig. 25);
- Press the  **OK** icon:  **ESC** flashes to indicate the steam/hot water dial  must be turned to the **0** position;
- Turn the steam/hot water dial  to the **0** position to start rinsing. Hot water comes out of the coffee spouts;
- After a preset time,  **ESC** flashes. Turn the dial to the **I** position. Delivery continues from the cappuccino maker. When the water in the tank has run out, the  light (B3) comes on;
- The appliance is now ready for a second rinse with clean water. Empty the container used to collect the rinse water. Extract the water tank, empty, rinse under running water, fill with fresh water up to the MAX level, replace the water softener filter (if previously removed) and put back in the appliance;

- Place the container used to collect the rinsing water empty under the cappuccino maker;
- Press the  **OK** icon. The appliance begins rinsing again from the cappuccino maker only;
- When the water in the tank has run out, the  light flashes;
- Empty the container used to collect the rinse water, remove the water tank and fill with fresh water up to the **MAX** level, then put back in the appliance. The  **ESC** icon flashes;
- Turn the dial to the **0** position;
- Empty and replace the drip tray (A15) and grounds container (A11).

Descaling is complete.

 **Please note!**

- If the descaling cycle is not completed correctly (e.g. no electricity) we recommend repeating the cycle;
- After descaling, it is normal for the grounds container (A11) to contain water;
- If the water tank has not been filled to the MAX level, at the end of descaling, the appliance requests a third rinse to guarantee that the descaler solution has been completely eliminated from the machine's internal circuits.



20. SETTING WATER HARDNESS

The  light (B5) comes on after a period of time established according to water hardness.

The machine is set by default for a hardness level of 4. The machine can also be programmed according to the hardness of the mains water in the various regions so that the machine needs to be descaled less often.

20.1 Measuring water hardness

- Remove the "TOTAL HARDNESS TEST" indicator paper (C1) from its pack (attached to the English instructions);
- Immerse the paper completely in a glass of water for one second;
- Remove the paper from the water and shake lightly. After about a minute, 1, 2, 3, or 4 red squares form, depending on the hardness of the water. Each square corresponds to 1 level;

Indicator paper	Water hardness	Corresponding setting
	low	

	medium	
	high	
	maximum	

20.2 Setting water hardness

1. With the appliance off (standby), but the main switch pressed (fig. 1);
2. Press and hold the **2x** icon (B9) until the icons on the touch screen (B) come on;
3. Press the icon (B8);
4. Select the water hardness level by pressing the icon again :
5. Press the **OK** icon (B15) to confirm (or **ESC** (B14) to exit without making the change). The lights go off. The machine is now reprogrammed with the new water hardness setting.

21. WATER SOFTENER FILTER

Certain models are fitted with a water softener filter (C4). If this is not the case with your model, you are recommended to purchase one from De'Longhi Customer Services.

To use the filter correctly, follow the instructions below.

21.1 Installing the filter

1. Remove the filter (C4) from the packaging. The date indicator disk varies according to the filter provided (fig. 26);
2. Turn the date disk to display the next 2 months of use.

Please note

The filter lasts about two months if the appliance is used normally. If the coffee machine is left unused with the filter installed, it will last a maximum of 3 weeks.

3. To activate the filter, run tap water through the hole in the filter as shown in fig. 27 until water comes out of the openings at the side for more than a minute;
4. Extract the tank (A17) from the appliance and fill with water;
5. Insert the filter in the water tank and immerse it completely for about ten seconds, sloping it and pressing it lightly to enable the air bubbles to escape (fig. 28).
6. Insert the filter in the filter housing (A18) and press as far as it will go (fig. 29);
7. Close the tank with the lid (A16 - fig. 30), then replace the tank in the machine;

8. Position a container with a minimum capacity of 500ml under the cappuccino maker/hot water spout (A20).
9. Deliver hot water by turning the steam/hot water dial (A22) to the **I** position.
10. Deliver at least 500 ml of hot water, then turn the steam/hot water dial to the **0** position.

The filter is now active and you can use the coffee machine.

21.2 Replacing the filter

After two months (see date indicator) or when the appliance has not been used for 3 weeks, you should replace the filter:

1. Extract the tank (A17) and exhausted filter (C4);
2. Take the new filter out of its packet and proceed as described in points 2 to 10 in the previous section.

The new filter is now active and you can use the coffee machine.

22. TECHNICAL DATA

Voltage:	220-240 V~ 50/60 Hz max. 10A
Absorbed power:	1450W
Pressure:	1.5MPa (15 bars)
Max. water tank capacity:	1.8 L
Size LxDxH:	240x440x360 mm
Cord length:	1150 mm
Weight:	9.2 kg
Max. beans container capacity:	300 g









This appliance complies with European regulation no. 1935/2004 on food contact materials.







23. DISPOSING OF THE APPLIANCE



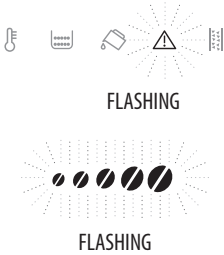
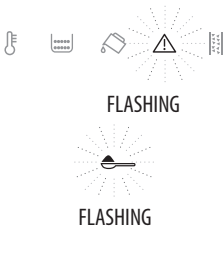
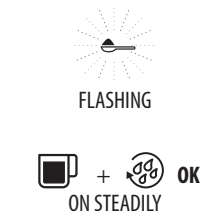

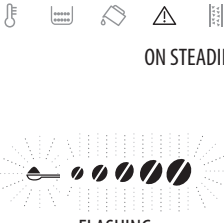

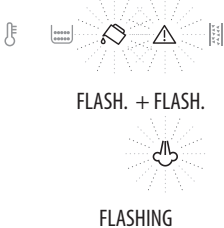

The appliance must not be disposed of with household waste, but taken to an authorised waste separation and recycling centre.

24. EXPLANATION OF LIGHTS

LIGHTS DISPLAYED	POSSIBLE CAUSE	REMEDY
 <p>FLASHING</p>	Insufficient water in the tank (A17)	Fill the tank with water and/or insert it correctly, pushing it as far as it will go until it clicks into place.
 <p>ON STEADILY</p>	The tank (A17) is missing or not correctly in place	Insert the tank correctly, pushing it as far as it will go until it clicks into place.
 <p>FLASHING</p>	The grounds container (A11) is full	Empty the grounds container and drip tray (A15), clean and replace (fig. 16). Important: when removing the drip tray, the grounds container must be emptied, even if it contains few grounds. If this is not done, when you make the next coffees, the grounds container may fill up more than expected and clog the machine.
 <p>ON</p>	After cleaning, the grounds container (A11) has not been replaced	Remove the drip tray (A15) and insert the grounds container.
 <p>ON STEADILY</p>	The coffee beans have run out	Fill the beans container (A3 - fig. 9).
 <p>FLASHING</p>	The pre-ground coffee funnel (A4) is clogged	Empty the funnel with the help of the brush (C5) as described in section "18.8 Cleaning the pre-ground coffee funnel".
 <p>ON STEADILY</p>	The pre-ground coffee function has been selected without placing any pre-ground coffee in the funnel (A4)	Place pre-ground coffee in the funnel (fig. 12) or deselect the "pre-ground" function.
 <p>FLASHING</p>	The pre-ground coffee funnel (A4) is clogged	Empty the funnel with the help of the brush (C5) as described in section "18.8 Cleaning the pre-ground coffee funnel".
 <p>FLASHING</p>	The machine must be descaled	The descaling procedure described in section "19. Descaling" needs to be performed.

 <p>FLASHING</p>	<p>The grinding is too fine and the coffee is delivered too slowly or not at all</p>	<p>Repeat coffee delivery and turn the grinding adjustment dial (A5 - fig. 8) one click clockwise towards "7" while the coffee mill is in operation. If after making at least 2 coffees delivery is still too slow, repeat the correction procedure, turning the grinding adjustment dial another click until delivery is correct (see section "15.1 Adjusting the coffee mill"). If the problem persists, make sure the water tank (A17) is fully inserted, turn the steam/hot water dial (A22) to the I position and deliver a little water until the flow is regular.</p>
 <p>FLASHING</p>	<p>If the water softener filter (C4) is present, an air bubble may have been released inside the circuit, obstructing delivery</p>	<p>Deliver a little water by turning the steam/hot water dial (A22) to the I position until the flow is regular.</p>
 <p>FLASHING</p>  <p>ON STEADILY</p>	<p>The pre-ground coffee used is too fine and the coffee is delivered too slowly or not at all</p>	<p>Repeat coffee delivery using less pre-ground coffee, or a different type. If the problem persists, make sure the water tank (A17) is fully inserted, turn the steam/hot water dial (A22) to the I position and deliver a little water until the flow is regular.</p>
 <p>ON STEADILY</p> <p>FLASHING</p>	<p>A LONG coffee with pre-ground coffee has been requested</p>	<p>Put one level measure (C2) of pre-ground coffee into the pre-ground coffee funnel (A4) and press  OK (B15) to continue and complete preparation.</p>
 <p>ON STEADILY</p> <p>FLASHING</p>	<p>Too much coffee has been used</p>	<p>Select a lighter taste by pressing  (B8) or reduce the quantity of pre-ground coffee.</p>

 <p>FLASH. + FLASH.</p> <p>FLASHING</p>	<p>The water circuit is empty</p>	<p>Turn the steam/hot water dial (A22) to the I position until delivery stops, then bring it back to the 0 position. If the alarm occurs while hot water or steam is being delivered, turn the dial to the 0 position. Turn the steam/hot water dial to the I position until delivery stops, then bring it back to the 0 position. If the problem persists, make sure the water tank (A17) is fully inserted.</p>
 <p>ON STEADILY</p>	<p>The inside of the appliance is very dirty</p>	<p>Clean the inside of the appliance thoroughly, as described in section "18. Cleaning". If the message is still displayed after cleaning, contact Customer Services.</p>
 <p>FLASHING</p>	<p>The infuser (A8) has not been replaced after cleaning</p>	<p>Insert the infuser as described in section "18.9 Cleaning the infuser".</p>
 <p>FLASHING</p>	<p>Indicates the steam/hot water dial (A22) must be turned</p>	<p>Turn the steam/hot water dial.</p>
 <p>FLASHING</p> <p>ESC +  OK ON STEADILY</p>	<p>The machine must be descaled</p>	<p>The descaling procedure needs to be performed as soon as possible (see section "19. Descaling").</p>

25. TROUBLESHOOTING

Below is a list of some of the possible malfunctions.

If the problem cannot be resolved as described, contact Customer Services.

PROBLEM	POSSIBLE CAUSE	REMEDY
<p>The coffee is not hot.</p>	<p>The cups were not preheated.</p>	<p>Warm the cups by rinsing them with hot water (Please note: you can use the hot water function).</p>
	<p>The internal circuits of the appliance have cooled down because 2/3 minutes have elapsed since the last coffee was made.</p>	<p>Before making coffee, rinse the internal circuits by pressing the  icon (B15).</p>
	<p>A low coffee temperature is set.</p>	<p>Set a higher coffee temperature in the menu (see section "9. Setting temperature").</p>

The coffee is weak or not creamy enough.	The coffee is ground too coarsely.	Turn the grinding adjustment dial (A5) one click anticlockwise towards 1 while the coffee mill is in operation (fig. 8). Continue one click at a time until coffee delivery is satisfactory. The effect is only visible after delivering 2 coffees (see section "15.1 Adjusting the coffee mill").
	The coffee is unsuitable.	Use pre-ground coffee for espresso machines.
The coffee is delivered too slowly or a drop at a time.	The coffee is ground too finely.	Turn the grinding adjustment dial (A5) one click clockwise towards 7 while the coffee mill is in operation (fig. 8). Continue one click at a time until coffee delivery is satisfactory. The effect is only visible after delivering 2 coffees (see section "15.1 Adjusting the coffee mill").
The appliance will not make coffee	The appliance has detected impurities in its internal circuits, the ☕ light (B1) flashes	Wait for the appliance to be ready for use again and reselect the required beverage. Contact Customer Services if the problem persists.
The infuser (A8) cannot be extracted	The appliance has not been turned off correctly	Turn the appliance off by pressing the ⏻ button (A23) (see section "7. Turning the appliance off").
At the end of descaling, the appliance requests a third rinse	During the two rinse cycles, the water tank has not been filled to the MAX level.	Follow the instructions displayed by the appliance, but first empty the drip tray (A15) to avoid the water overflowing.
The frothed milk has large bubbles	The milk is not cold enough or is not semi-skimmed	You should ideally use skimmed or semi-skimmed milk at refrigerator temperature (about 5°C). If the result is not as you wished, try changing brand of milk.
The milk is not frothed	The cappuccino maker (A22) and steam/hot water connection nozzle (A21) are dirty	Clean as described in section "16.1 Cleaning the cappuccino maker after use".
Steam delivery stops	A safety device stops steam delivery	Wait a few minutes and then enable the steam function again.
The appliance does not come on	The appliance is not plugged into the mains socket	Plug into the mains socket (fig. 1).
	The main switch (A6) is not turned on	Press the main switch (fig. 1).
Coffee does not come out of one or both of the coffee spouts	The coffee spouts (A19) are blocked	Clean as described in section "18.7 Cleaning the coffee spouts".



Better Everyday

제 품 보 증 서

저희 드롱기켄우드코리아(주)에서는 품목별 소비자 분쟁해결 기준 공정거래위원회 고시에 따라 아래와 같이 제품에 대한 보증을 실시합니다. 서비스 요청 시 080-848-8800으로 연락하여 주십시오. 상담서비스 및 수리를 제공하여 드립니다.

제 품 명	커피 머신	모 델 명	ECAM35X.15
구 입 일		제 조 번 호	
구 입 처		고 객 성 명	
주 소		연 락 처	

커피 머신의 제품 보증기간은 구매 후 1년입니다.

■ 무상 서비스

일반제품을 영업용도로 전환하여 사용할 경우의 보증기간은 반으로 단축 적용됩니다. 드롱기켄우드 코리아는 품목별 소비자분쟁해결기준(공정거래위원회 고시)에 따라 아래와 같이 제품에 대한 보증을 실시합니다.

1. 본 제품은 엄격한 품질관리 및 검사과정을 거쳐서 생산된 제품입니다. 제품에 따라서 출고전 기능점검 등의 최종 검사 작업을 위하여 제품 내 물 등이 남아 있을 수 있습니다.
2. 제품의 보증기간은 소비자의 구매일로부터 시작됩니다. 따라서 구매증빙 자료와 본 보증서를 사용설명서와 함께 잘 보관하여 주십시오.
 - 구입일자 확인이 어려운 경우 제조년월로 부터 6개월이 경과된 날로 부터 보증기간을 가산 합니다.
3. 품질 보증기간 내에 정상적인 사용상태에서 발생한 성능 및 기능상의 하자에 대해서는 무상으로 수리를 보증합니다. 단 수리가 불가능한 경우 제품을 교환해 드립니다.

■ 유상 서비스

서비스 신청 시 다음과 같은 경우 무상서비스 기간내라도 요금이 부과될 수 있습니다. 반드시 사용설명서를 읽고 사용해 주십시오.

1. 기구세척 또는 조정 사용설명서 설치 등의 제품의 고장이 아닌 경우
 - 사용설명서 및 분해가 필요하지 않은 간단한 조정
 - 전원 또는 사용되는 식수 등의 기온 등 외부환경 문제 시
 - 제품의 이동 또는 이사 등으로 발생한 제품의 설치 부실 또는 파손
 - 소모자재 등의 교환 또는 관련부품의 세척
2. 소비자 과실로 인한 고장의 경우
 - 전기 용량을 틀리게 사용하여 고장이 발생된 경우
 - 당사에서 지정하지 않은 소모품 / 옵션 부품의 사용으로 인한 고장 발생 시
 - 외부 충격이나 떨어뜨림 등에 의한 고장, 손상 발생 시
 - 당사에서 지정하지 않은 수리서비스 업체 또는 기사 등이 수리하여 고장 또는 사고 발생 시
3. 그 밖의 경우
 - 천재지변 (낙뢰, 화재, 염해, 침수 등)에 의한 고장 발생 시
 - 소모성 부품이 수명이 다한 경우

고객상담 및 서비스
080-848-8800

드롱기켄우드코리아 (주)
www.delonghi.com/ko-kr



5713233681/12.16

De'Longhi Appliances via Seitz, 47 31100 Treviso Italy www.delonghi.com

수입판매원: 드롱기켄우드코리아
서울시 서초구 강남대로 629 BNF 타워
제품 서비스 및 문의: 080-848-8800