



5713232531/06.16

ECAM35X.15

KAFFEEMASCHINE
Bedienungsanleitung

Instructions videos available at:
<http://ecam35015.delonghi.com>



DeLonghi

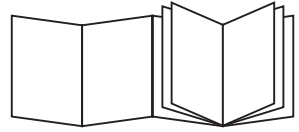

B

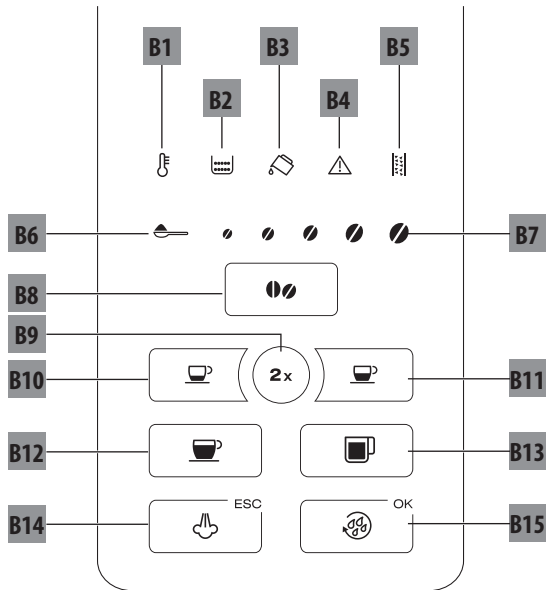

C

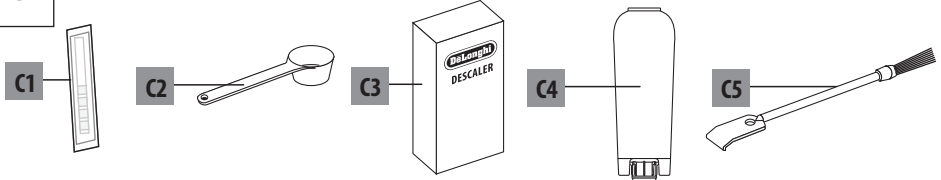

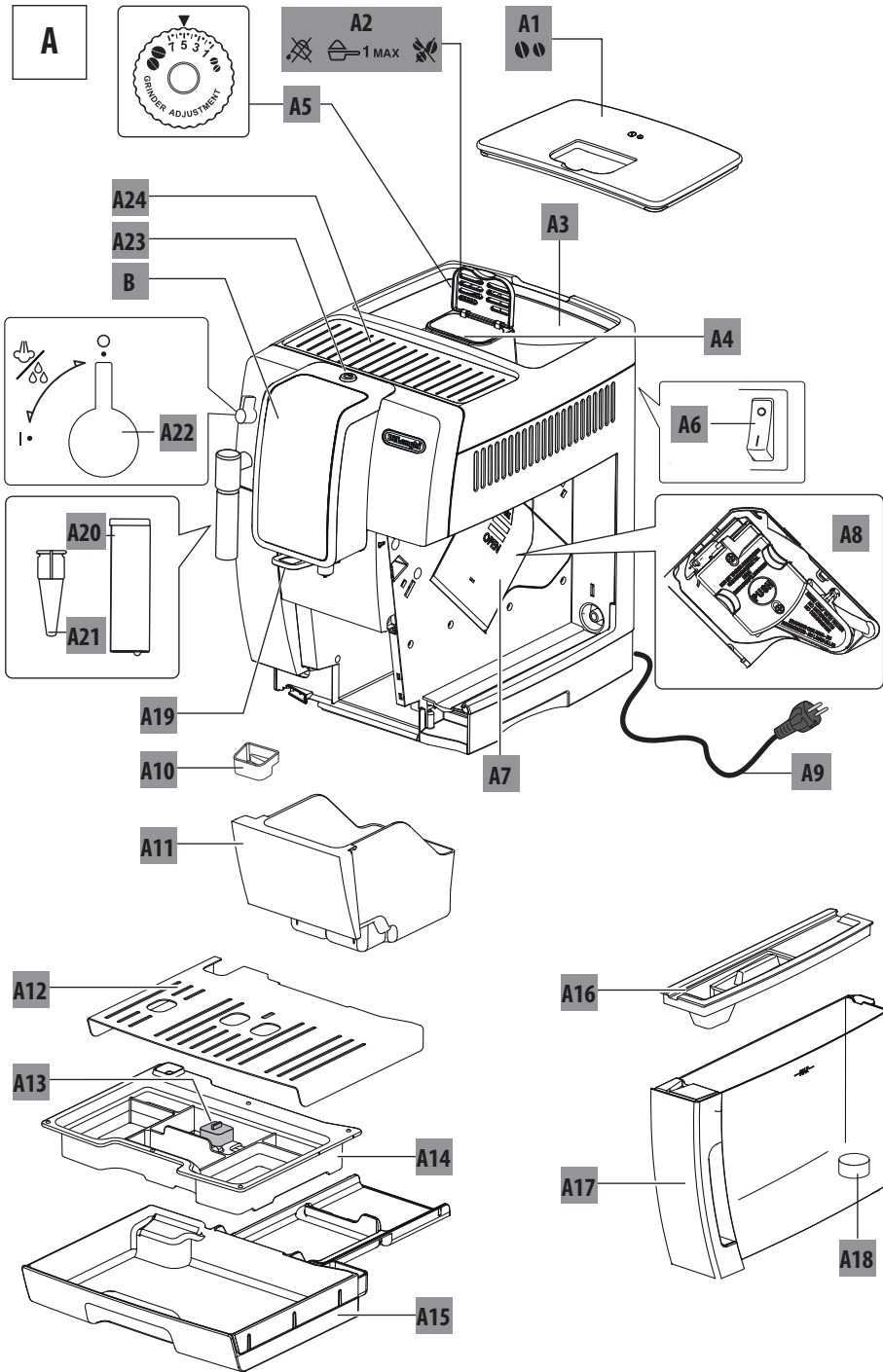

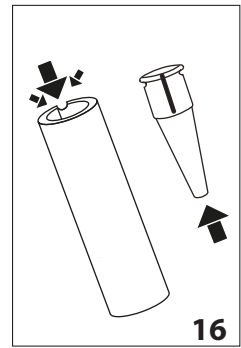
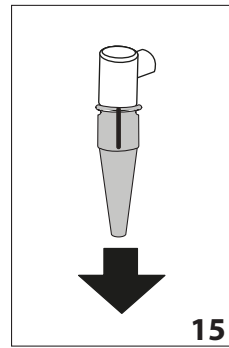
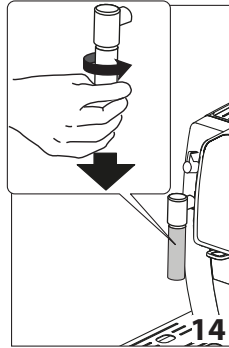
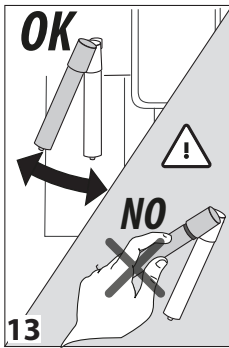
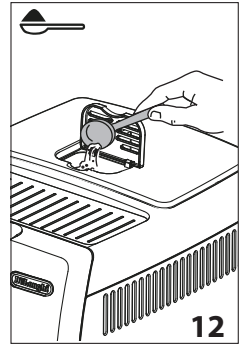
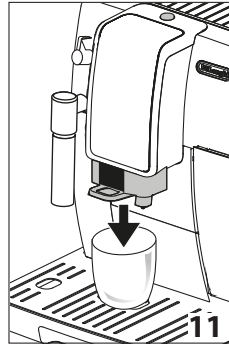
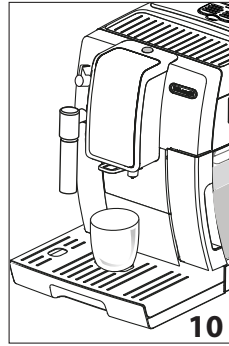
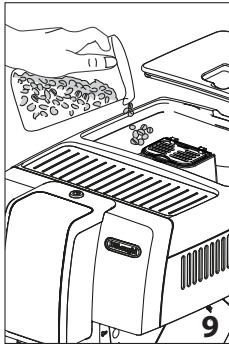
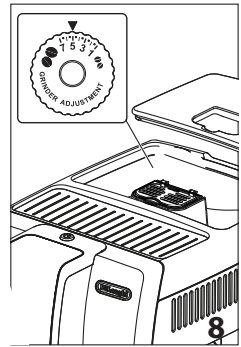
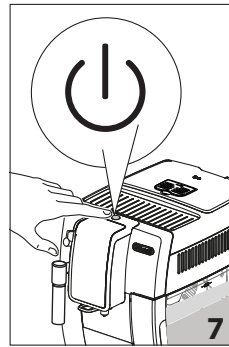
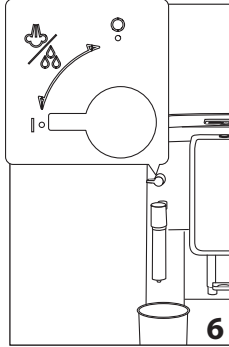
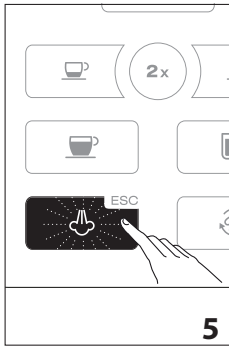
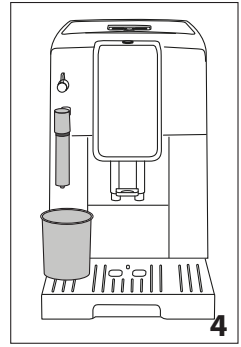
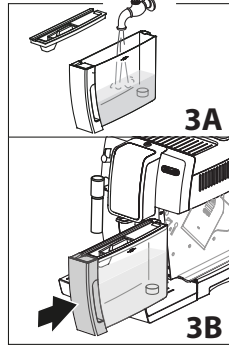
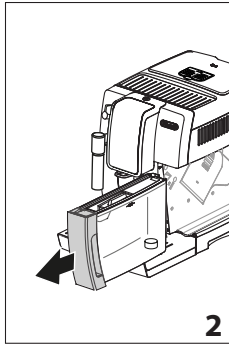
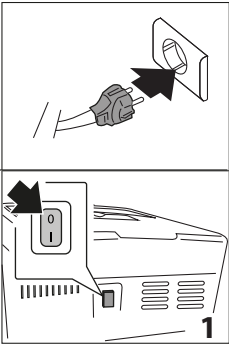

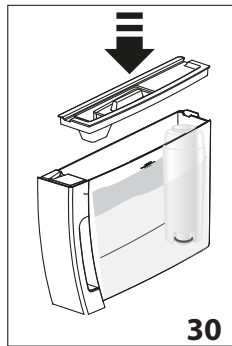
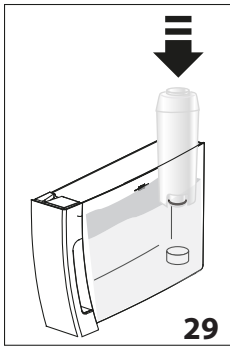
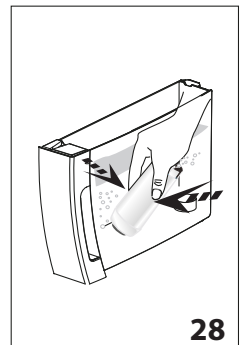
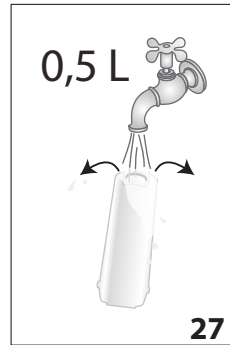
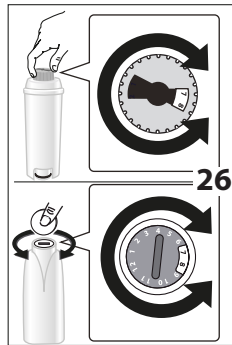
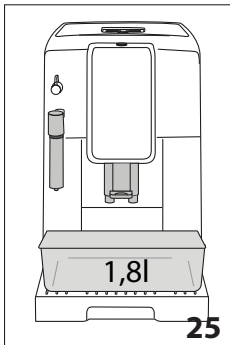
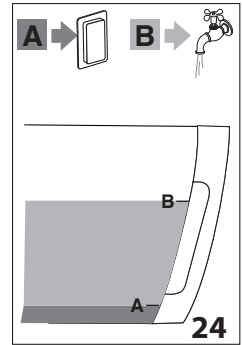
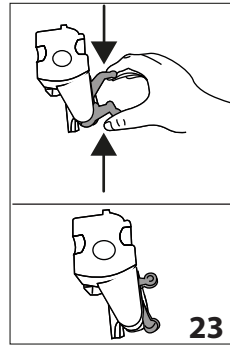
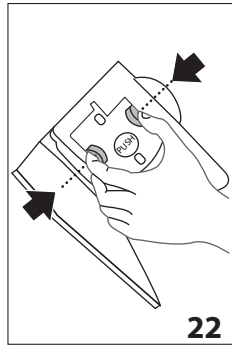
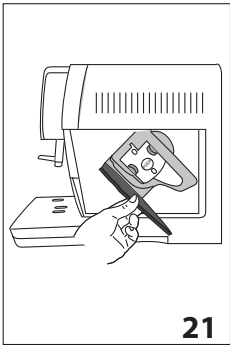
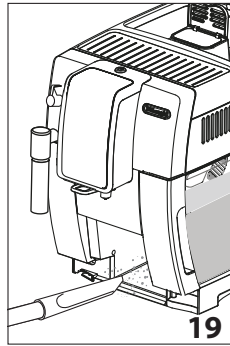
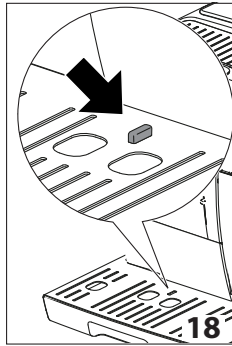
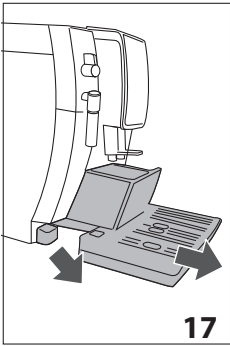

INHALTSVERZEICHNIS

1. GRUNDLEGENDE SICHERHEITSHINWEISE.....	7
2. SICHERHEITSHINWEISE	8
2.1 In der Anleitung verwendete Symbole.....	8
2.2 Bestimmungsgemäßer Gebrauch.....	8
2.3 Bedienungsanleitung.....	8
3. EINFÜHRUNG	8
3.1 Buchstaben in Klammern.....	8
3.2 Probleme und Reparaturen	8
4. BESCHREIBUNG	9
4.1 Beschreibung des Gerätes	9
4.2 Beschreibung der Bedienblende	9
5. ERSTE SCHRITTE	9
5.1 Kontrolle des Gerätes	9
5.2 Installation des Gerätes.....	9
5.3 Anschluss des Gerätes	10
5.4 Erste Inbetriebnahme des Gerätes.....	10
6. EINSCHALTEN DES GERÄTES	10
7. AUSSCHALTEN DES GERÄTES	10
8. EINSTELLUNG DER WASSERHÄRTE	11
9. TEMPERATUREINSTELLUNG	11
10. AUTO-ABSCHALTUNG	11
11. ENERGIESPARMODUS.....	11
12. SIGNALTON.....	12
13. WERKSEINSTELLUNGEN (RESET)	12
14. SPÜLVORGANG	12
15. ZUBEREITUNG VON KAFFEE	12
15.1 Einstellung des Mahlwerks.....	12
15.2 Empfehlungen für einen heißeren Kaffee....	13
15.3 Zubereitung von Kaffee mit Kaffeebohnen..	13
15.4 Vorübergehende Änderung des Kaffeearomas	14
15.5 Zubereitung von Kaffee mit vorgemahlenem Kaffee.....	14
15.6 Individuelle Einstellung von Aroma und Menge	14
16. ZUBEREITUNG VON CAPPUCCINO	15
16.1 Reinigung des Milchaufschäumers nach dem Gebrauch.....	15
17. HEISSWASSERAUSGABE	16
18. REINIGUNG.....	16
18.1 Reinigung der Kaffeemaschine	16
18.2 Reinigung des Innenraums der Kaffeemaschine.....	16
18.3 Reinigung des Kaffeesatzbehälters	16
18.4 Reinigung der Abtropfschale und der Kondensatschale	16
18.5 Reinigung des Innenraums der Kaffeemaschine.....	17
18.6 Reinigung des Wassertanks.....	17
18.7 Reinigung der Ausgüsse des Kaffeeauslaufs	17
18.8 Reinigung des Kaffeepulvereinfüllschachts.	17
18.9 Reinigung der Brühgruppe.....	17
19. ENTKALKUNG	17
20. PROGRAMMIERUNG DER WASSERHÄRTE ...	19
20.1 Messung der Wasserhärte	19
20.2 Wasserhärte einstellen.....	19
21. WASSERFILTER	19
21.1 Installation des Filters	19
21.2 Filterwechsel.....	20
22. TECHNISCHE DATEN.....	20
23. ENTSORGUNG	20
24. BEDEUTUNG DER KONTROLLAMPEN	20
25. PROBLEMLÖSUNG.....	23

1. GRUNDLEGENDE SICHERHEITSHINWEISE

- Das Gerät darf nicht von Personen (einschließlich Kindern) mit eingeschränkten Kenntnissen hinsichtlich seiner Handhabung bzw. einer Beeinträchtigung der Sinnesorgane verwendet werden, es sei denn, sie werden von einer Person überwacht, die für ihre Sicherheit verantwortlich ist, oder im sicheren Gebrauch des Gerätes geschult.
- Kinder müssen überwacht werden, damit sie nicht mit dem Gerät spielen.
- Die Reinigung und Wartung, für die der Benutzer zuständig ist, darf nicht von unbeaufsichtigten Kindern durchgeführt werden.
- Während der Reinigung das Gerät nie ins Wasser tauchen.
- Dieses Gerät ist ausschließlich für den Hausgebrauch bestimmt. Der Gebrauch ist nicht vorgesehen in: Räumen, die als Küchen für das Personal von Geschäften, Büros und anderen Arbeitsbereichen eingerichtet sind, in landwirtschaftlichen touristischen Einrichtungen, Hotels, Zimmervermietungen, Motels und sonstigen Übernachtungsbetrieben.
- Bei Schäden am Netzstecker oder am Netzkabel lassen Sie diese ausschließlich vom technischen Kundendienst ersetzen, um jedes Risiko auszuschließen.

NUR FÜR EUROPÄISCHE MÄRKTE:

- Dieses Gerät darf von Kindern ab 8 Jahren verwendet werden, sofern sie überwacht werden oder im sicheren Gebrauch des Gerätes geschult wurden und sich der damit verbundenen Gefahren bewusst sind. Die Reinigung und Wartung durch den Benutzer darf nicht von Kindern durchgeführt werden, es sei denn, sie sind über 8 Jahre alt und werden überwacht. Gerät und Netzkabel für Kinder unter 8 Jahren unzugänglich aufbewahren.
- Das Gerät darf von Personen mit eingeschränkten Kenntnissen hinsichtlich seiner Handhabung bzw. einer Beeinträchtigung der Sinnesorgane verwendet werden, sofern sie überwacht werden oder im sicheren Gebrauch des Gerätes geschult wurden und sich der damit verbundenen Gefahren bewusst sind.
- Kinder dürfen nicht mit dem Gerät spielen.
- Das Gerät immer von der Stromversorgung trennen, wenn es unbeaufsichtigt ist sowie bevor es montiert, demontiert oder gereinigt wird.



Oberflächen, die mit diesem Symbol gekennzeichnet sind, werden während des Gebrauchs heiß (das Symbol ist nur bei einigen Modellen vorhanden).

2. SICHERHEITSHINWEISE .

2.1 In der Anleitung verwendete Symbole

Wichtige Hinweise sind durch die nachfolgenden Symbole gekennzeichnet. Es ist absolut erforderlich, diese Hinweise zu beachten.



Die Nichteinhaltung kann zu Verletzungen durch Stromschlag mit Lebensgefahr führen.



Die Nichteinhaltung kann zu Verletzungen oder Beschädigungen am Gerät führen.



Die Nichtbeachtung kann Ursache von Verbrühungen oder Verbrennungen sein.



Dieses Symbol weist auf Ratschläge und wichtige Informationen für den Benutzer hin.



Da das Gerät über Strom in Betrieb gesetzt wird, kann nicht ausgeschlossen werden, dass es Stromschläge erzeugt.

Halten Sie sich daher bitte an die folgenden Sicherheitshinweise:

- Das Gerät niemals mit nassen Händen bzw. Füßen berühren.
- Den Netzstecker nicht mit nassen Händen berühren.
- Sicherstellen, dass die verwendete Steckdose stets einwandfrei zugänglich ist, da Sie nur so im Bedarfsfall den Netzstecker trennen können.
- Zum Trennen des Netzsteckers aus der Steckdose direkt am Stecker selbst ziehen. Nicht am Kabel ziehen, weil es sonst beschädigt werden könnte.
- Um das Gerät vollständig vom Strom zu trennen, den Netzstecker aus der Steckdose ziehen.
- Bei Defekten des Gerätes versuchen Sie bitte nicht, diese selbst zu reparieren.
Schalten Sie das Gerät aus, ziehen Sie den Netzstecker aus der Steckdose und wenden Sie sich an den technischen Kundendienst.
- Vor jeder Reinigung die Kaffeemaschine ausschalten, den Netzstecker aus der Steckdose ziehen und die Kaffeemaschine abkühlen lassen.



Das Verpackungsmaterial (Plastikbeutel, Styropor) ist außer Reichweite von Kindern aufzubewahren.



Dieses Gerät erzeugt Heißwasser, sodass sich beim Betrieb Wasserdampf bilden kann.

Achten Sie darauf, dass Sie nicht mit Wasserspritzern oder heißem Dampf in Berührung kommen.

Wenn das Gerät in Betrieb ist, könnte die Tassenablage heiß werden.

2.2 Bestimmungsgemäßer Gebrauch

Dieses Gerät ist für die Zubereitung von Kaffee sowie zum Erwärmen von Getränken ausgelegt.

Jeder andere Gebrauch gilt als unsachgemäß und somit gefährlich. Der Hersteller haftet nicht für Schäden, die durch unsachgemäßen Gebrauch des Gerätes verursacht werden.

2.3 Bedienungsanleitung

Bitte lesen Sie diese Bedienungsanleitung vor dem Gebrauch des Gerätes aufmerksam durch. Die Nichtbeachtung dieser Anleitungen kann zu Verletzungen oder Geräteschäden führen.

Der Hersteller haftet nicht für Schäden, die durch die Nichtbeachtung dieser Bedienungsanleitung verursacht werden.



Bewahren Sie diese Bedienungsanleitung sorgfältig auf. Falls Sie dieses Gerät an andere Personen abtreten sollten, muss ihnen auch diese Bedienungsanleitung übergeben werden.

3. EINFÜHRUNG

Wir danken Ihnen für die Wahl des Kaffee-/Cappuccino-Vollautomaten.

Wir wünschen Ihnen viel Vergnügen mit Ihrem neuen Gerät. Nehmen Sie sich ein paar Minuten Zeit, um diese Bedienungsanleitung durchzulesen. Sie vermeiden so Gefahren oder Beschädigungen an der Kaffeemaschine.

3.1 Buchstaben in Klammern

Die Buchstaben in Klammern entsprechen der in der Beschreibung des Gerätes (Seite 2-3) aufgeführten Legende.

3.2 Probleme und Reparaturen

Bei Auftreten von Betriebsstörungen versuchen Sie bitte zuerst, diese durch Befolgen der Anweisungen in den Kapiteln „24. Bedeutung der Kontrolllampen“ und „25. Problemlösung“ zu beheben.

Wenn diese keine Abhilfe schaffen sollten oder Sie weitere Abklärungen wünschen, wenden Sie sich bitte an den technischen Kundendienst unter der im Blatt „Kundenservice“ angegebenen Rufnummer.

Sollte Ihr Land nicht in dem Länderverzeichnis aufgeführt sein, so rufen Sie bitte die in der Garantie angegebene Rufnummer an. Für eventuelle Reparaturen wenden Sie sich bitte ausschließlich an den technischen Kundendienst De'Longhi. Die Adresse finden Sie auf dem der Verpackung der Kaffeemaschine beigefügten Garantieschein.

4. BESCHREIBUNG

4.1 Beschreibung des Gerätes









(Seite 3 - A)

- A1. Deckel des Kaffeebohnenbehälters
- A2. Deckel Kaffeepulvereinfüllschacht
- A3. Kaffeebohnenbehälter
- A4. Kaffeepulvereinfüllschacht
- A5. Drehknopf zur Einstellung des Mahlgrads
- A6. Hauptschalter
- A7. Serviceklappe Brühgruppe
- A8. Brühgruppe
- A9. Netzkabel
- A10. Kondensatschale
- A11. Kaffeesatzbehälter
- A12. Tassenrost
- A13. Wasserstandanzeige der Abtropfschale
- A14. Rost der Abtropfschale
- A15. Abtropfschale
- A16. Deckel des Wassertanks
- A17. Wassertank
- A18. Aufnahme für Wasserfilter
- A19. Kaffeeauslauf (höhenverstellbar)
- A20. Milchaufschäumer (abnehmbar)
- A21. Heißwasser-/Dampfdüse (abnehmbar)
- A22. Ausgabeknopf für Dampf/Heißwasser
- A23. Taste : zum Ein- oder Ausschalten der Kaffeemaschine (Bereitschaft)
- A24. Tassenablage

4.2 Beschreibung der Bedienblende

(Seite 2 - B)

Einige Symbole der Bedienblende haben zwei Funktionen: diese werden innerhalb der Beschreibung in Klammern angegeben.

- B1. Kontrolllampe  blinkt: das Gerät heizt sich auf
- B2. Kontrolllampe :
 - leuchtet permanent: Kaffeesatzbehälter (A11) einsetzen
 - blinkt: der Kaffeesatzbehälter muss geleert werden
- B3. Kontrolllampe :
 - leuchtet permanent: den Wassertank (A17) einsetzen
 - blinkt: zu wenig Wasser im Wassertank
- B4. Kontrolllampe : zeigt eine allgemeine Störung an (siehe Kapitel „24. Bedeutung der Kontrolllampen“)
- B5. Kontrolllampe :
 - leuchtet permanent: Entkalkung läuft
 - blinkt: die Entkalkung muss durchgeführt werden
- B6. : Funktion vorgemahlen
- B7. : Kaffeearoma
- B8. : Auswahl Kaffeearoma
- B9. **2x** : für die Ausgabe von 2 Tassen "Espresso" oder "Espresso Lungo"

B10. : Ausgabe "Espresso"

B11. : Ausgabe "Espresso Lungo"

B12. : Ausgabe "Kaffee"

B13. : Ausgabe "Long"

B14.  **ESC**:

- leuchtet permanent: für die Aktivierung der Dampffunktion (Während des Programmiervorgangs: drücken, um die laufende Programmierung zu verlassen)
- blinkt: der Ausgabeknopf für Dampf/Heißwasser (A22) muss gedreht werden

B15.  **OK**: um einen Spülvorgang durchzuführen. (Bei der Programmierung: drücken, um die Programmierung zu bestätigen)

Beschreibung der Zubehörteile

(Seite 2 - C)

- C1. Reaktionsstreifen
- C2. Messlöffel für vorgemahlenen Kaffee
- C3. Entkalker
- C4. Wasserfilter (bei einigen Modellen)
- C5. Reinigungsspindel

5. ERSTE SCHRITTE

5.1 Kontrolle des Gerätes

Überzeugen Sie sich nach dem Auspacken, dass das Gerät unversehrt ist und keine Zubehörteile fehlen (C). Bei sichtbaren Schäden das Gerät auf keinen Fall verwenden. Wenden Sie sich an den technischen Kundendienst De'Longhi.

5.2 Installation des Gerätes

 **Achtung!**

Bei der Installation des Gerätes sind die folgenden Sicherheitshinweise zu beachten:

- Das Gerät gibt Wärme an die umliegende Umgebung ab. Nachdem Sie das Gerät auf der Arbeitsfläche abgestellt haben, überprüfen Sie bitte, dass zwischen den Oberflächen der Kaffeemaschine, den Seitenwänden und der Rückwand ein Freiraum von mindestens 3 cm und über der Kaffeemaschine ein Freiraum von mindestens 15 cm bleibt.
- Das eventuelle Eindringen von Wasser könnte das Gerät beschädigen. Stellen Sie das Gerät nicht in der Nähe von Wasserhähnen oder Spülbecken auf.
- Das Gerät könnte beschädigt werden, wenn das Wasser in seinem Inneren gefriert. Installieren Sie das Gerät nicht in einem Raum, in dem die Temperatur unter den Gefrierpunkt sinken könnte.

- Achten Sie beim Verlegen des Netzkabels (A9) darauf, dass es nicht durch scharfe Kanten oder durch den Kontakt mit heißen Oberflächen (z.B. elektrische Kochplatten) beschädigt werden kann.

5.3 Anschluss des Gerätes



Achtung!

Vergewissern Sie sich, dass die Netzspannung mit der auf dem Typenschild angegebenen Spannung übereinstimmt. Das Typenschild befindet sich am Geräteboden.

Schließen Sie das Gerät nur an eine vorschriftsmäßig installierte und geerdete Steckdose mit einer Mindestleistung von 10A an. Falls die Steckdose nicht für den Netzstecker Ihres Gerätes geeignet ist, lassen Sie diese bitte von einem Fachmann gegen eine geeignete Steckdose austauschen.





5.4 Erste Inbetriebnahme des Gerätes



Hinweis:

- Die Kaffeemaschine wurde werkseitig unter Verwendung von Kaffee geprüft, sodass es vollkommen normal ist, wenn einige Spuren von Kaffeepulver im Mahlwerk verblieben sind. Es wird auf jeden Fall garantiert, dass diese Kaffeemaschine neu ist.
- Wir empfehlen Ihnen, die Wasserhärte so bald wie möglich je nach individuellem Bedarf einzustellen, indem Sie, wie in Kapitel „20. Programmierung der Wasserhärte“ beschrieben, vorgehen.

Unter Beachtung der folgenden Anleitungen vorgehen:

1. Das Gerät an das Stromnetz anschließen und den Hauptschalter (A6) an der Rückseite des Gerätes drücken (Abb. 1).
 2. An der Bedienblende (B) blinkt die Kontrolllampe  (B3): den Wassertank (A17 - Abb. 2) herausnehmen, bis zur Markierungslinie MAX mit frischem Wasser füllen (Abb. 3A) und dann wieder einsetzen (Abb. 3B).
 3. An der Bedienblende blinkt das Symbol  (B14- Abb. 5).
 4. Unter dem Milchaufschäumer (A20) einen Behälter mit einem Fassungsvermögen von mindestens 100ml positionieren (Abb. 4).
 5. Den Ausgabeknopf für Dampf/Heißwasser auf Position "I" (Abb. 6) drehen und das Symbol  **OK** (B15) drücken: das Gerät gibt aus dem Milchaufschäumer Wasser aus.
 6. Wenn die Ausgabe automatisch abgebrochen wird, blinkt an der Bedienblende das Symbol , wodurch angezeigt wird, dass der Ausgabeknopf für Dampf wieder auf Position "0" gestellt werden muss.
- Die Kaffeemaschine schaltet ab.

Um sie zu verwenden, die Taste  (A23 - Abb. 7) drücken.



Hinweis:

- Bei der ersten Inbetriebnahme müssen mindestens 4-5 Kaffees zubereitet werden, bevor die Kaffeemaschine ein zufriedenstellendes Resultat erzielt
- Für mehr Kaffeegenuss und um die Betriebseigenschaften der Kaffeemaschine zu optimieren, wird die Installation des Wasserfilters (C4) anhand der Angaben in Kapitel „21. Wasserfilter“ empfohlen. Sollte das Modell Ihrer Kaffeemaschine nicht mit diesem Filter ausgestattet sein, so kann dieser bei den autorisierten Kundendienststellen De'Longhi angefordert werden.

6. EINSCHALTEN DES GERÄTES



Hinweis:



Vor dem Einschalten des Gerätes sicherstellen, dass der Hauptschalter (A6) an der Rückseite des Gerätes gedrückt ist (Abb. 1).

Bei jedem Einschalten des Gerätes wird ein automatischer Vorheiz- und Spülvorgang durchgeführt, der nicht unterbrochen werden kann. Das Gerät ist erst nach erfolgter Durchführung dieses Zyklus betriebsbereit.



Verbrühungsgefahr!

Während des Spülvorgangs tritt aus den Kaffeeausläufen (A19) etwas Heißwasser aus, das in der darunter liegenden Abtropfschale (A15) gesammelt wird. Achten Sie darauf, dass Sie nicht mit Wasserspritzern in Berührung kommen.

- Zum Einschalten des Gerätes die Taste  (A23) (Abb. 7) drücken: an der Bedienblende (B) blinkt die Kontrolllampe  (B1), wodurch angezeigt wird, dass sich die Maschine aufheizt.

Während des Aufheizvorgangs führt die Kaffeemaschine einen Spülvorgang durch; auf diese Weise wird nicht nur der Kessel beheizt, sondern das Gerät leitet auch Heißwasser in die Innenleitungen, um auch diese zu erwärmen.

Das Gerät ist aufgeheizt, wenn sich an der Bedienblende die Kontrolllampe  ausschaltet und sich die Ausgabesymbole aktivieren.



7. AUSSCHALTEN DES GERÄTES

Bei jedem Ausschalten führt das Gerät einen automatischen Spülvorgang aus, falls ein Kaffee zubereitet wurde.



Verbrühungsgefahr!

Während des Spülvorgangs tritt aus den Kaffeeausläufen (A19) etwas Heißwasser aus. Achten Sie darauf, dass Sie nicht mit Wasserspritzern in Berührung kommen.

- Zum Ausschalten des Gerätes die Taste  (A23- Abb. 7) drücken;
- an der Bedienblende blinkt die Kontrolllampe  (B1): falls vorgesehen, führt das Gerät einen Spülvorgang durch und schaltet sich dann aus (Bereitschaft).

Hinweis!

Wenn das Gerät für längere Zeit nicht betrieben wird, muss es vom Stromnetz getrennt werden:

- zuerst das Gerät durch Drücken der Taste  (Abb. 7) ausschalten;
- den Hauptschalter (A6) ausschalten (Abb. 1).

Achtung!



Niemals den Hauptschalter drücken, wenn das Gerät eingeschaltet ist.





8. EINSTELLUNG DER WASSERHÄRTE



Für die Anleitungen bezüglich der Einstellung der Wasserhärte wird auf Kapitel „20. Programmierung der Wasserhärte“ verwiesen.

9. TEMPERATUREINSTELLUNG

Zur Änderung der Wassertemperatur (niedrig, mittel, hoch, sehr hoch), mit der die Kaffeeausgabe erfolgt, bitte wie folgt vorgehen:

1. Bei ausgeschalteter Kaffeemaschine (Bereitschaft), aber bei gedrücktem Hauptschalter (Abb. 1);
2. Das Symbol **2x** (B9) gedrückt halten, bis sich die Kontrolllampen an der Bedienblende (B) einschalten;
3. Das Symbol  (B10) drücken;
4. Die gewünschte Temperatur wählen, indem erneut das Symbol  gedrückt wird:

	niedrig
	mittel
	hoch
	sehr hoch



5. Das Symbol  **OK** (B15) drücken, um zu bestätigen (oder  **ESC** (B14), um das Menü zu verlassen, ohne die Änderung vorzunehmen). Die Kontrolllampen schalten sich aus.





Die Kaffeemaschine schaltet wieder auf "Bereitschaft" und die Temperatur ist damit neu programmiert.



10. AUTO-ABSCHALTUNG

Die Zeitspanne der Auto-Abschaltung kann geändert werden, und zwar so, dass sich das Gerät nach 15 oder 30 Minuten bzw. nach 1, 2 oder 3 Stunden Nichtgebrauch abschaltet.

Um die Auto-Abschaltung neu zu programmieren, wie folgt vorgehen:

1. Bei ausgeschalteter Kaffeemaschine (Bereitschaft), aber bei gedrücktem Hauptschalter (Abb. 1);
2. Das Symbol **2x** (B9) gedrückt halten, bis sich die Symbole an der Bedienblende (B) einschalten;
3. Das Symbol  (B11) drücken;
4. Die gewünschte Zeitspanne wählen, indem erneut das Symbol  gedrückt wird:

	15 Min.
	30 Min.
	1 Stunde
	2 Stunden
	3 Stunden







5. Das Symbol  **OK** (B15) drücken, um zu bestätigen (oder  **ESC** (B14), um das Menü zu verlassen, ohne die Änderung vorzunehmen). Die Kontrolllampen schalten sich aus.

Damit ist die Zeitspanne der Auto-Abschaltung neu programmiert

11. ENERGIESPARMODUS

Mit dieser Funktion kann der Energiesparmodus aktiviert oder deaktiviert werden. Dieser Modus ist werksseitig aktiviert, wodurch der Stromverbrauch der Kaffeemaschine in eingeschaltetem Zustand in Übereinstimmung mit den geltenden europäischen Vorschriften geringer ist. Wenn diese Einstellung geändert werden soll, wie folgt vorgehen:

1. Bei ausgeschalteter Kaffeemaschine (Bereitschaft), aber bei gedrücktem Hauptschalter (Abb. 1);
2. Das Symbol **2x** (B9) gedrückt halten, bis sich die Symbole an der Bedienblende (B) einschalten.

- Das Symbol  (B13) drücken;
- Die Funktion aktivieren/deaktivieren, indem erneut das Symbol  gedrückt wird:
 -  Funktion aktiviert
 -  Funktion deaktiviert
- Das Symbol  OK (B15) drücken, um zu bestätigen (oder  ESC (B14), um das Menü zu verlassen, ohne die Änderung vorzunehmen).
-  ESC drücken, um das Menü zu verlassen. Die Kontrolllampen schalten sich aus.

Damit ist die Einstellung des Energiesparmodus neu programmiert.







Hinweis!

- Im Energiesparmodus sind bis zur Ausgabe des ersten Kaffees einige Sekunden Wartezeit erforderlich, da die Maschine sich erst aufheizen muss.

12. SIGNALTON

Mit dieser Funktion wird der Signalton aktiviert bzw. deaktiviert. Wie folgt vorgehen:



- Bei ausgeschalteter Kaffeemaschine (Bereitschaft), aber bei gedrücktem Hauptschalter (Abb. 1);
- Das Symbol **2x** (B9) gedrückt halten, bis sich die Kontrolllampen an der Bedienblende (B) einschalten.
- Das Symbol **2x** drücken, um die Funktion zu aktivieren/deaktivieren:
 -  Funktion aktiviert
 -  Funktion deaktiviert
- Das Symbol  OK (B15) drücken, um zu bestätigen (oder  ESC (B14), um das Menü zu verlassen, ohne die Änderung vorzunehmen). Die Kontrolllampen schalten sich aus.

Damit ist der Signalton neu programmiert.

13. WERKSEINSTELLUNGEN (RESET)

Mit dieser Funktion werden alle Einstellungen zurückgestellt (Temperatur, Auto-Abschaltung, Wasserhärte, Energiesparmodus und alle Mengenprogrammierungen werden wieder auf die werkseitig eingestellten Werte zurückgesetzt).

- Bei ausgeschalteter Kaffeemaschine (Bereitschaft), aber bei gedrücktem Hauptschalter (Abb. 1);
- Das Symbol **2x** (B9) gedrückt halten, bis sich die Kontrolllampen an der Bedienblende (B) einschalten.
- Das Symbol  (B12) drücken: die Kaffeebohnen (B7) an der Bedienblende blinken;

- Das Symbol  OK (B15) drücken, um zu den werkseitig eingestellten Werten zurückzukehren (oder  ESC (B14), um das Menü zu verlassen, ohne die Änderung vorzunehmen). Die Kontrolllampen schalten sich aus.

Damit sind die Einstellungen und die Mengen der Getränke wieder auf die werkseitig eingestellten Werte zurückgesetzt.



14. SPÜLVORGANG

Mit dieser Funktion kann Heißwasser über den Kaffeeauslauf (A19) ausgegeben werden, um den internen Wasserkreislauf der Kaffeemaschine zu reinigen und aufzuheizen. Positionieren Sie ein Gefäß mit einem Mindestfassungsvermögen von 100ml unter dem Kaffee- und Heißwasserauslauf.



Achtung! Verbrühungsgefahr.

Lassen Sie die Kaffeemaschine bei der Heißwasserausgabe nicht unbeaufsichtigt.

- Um diese Funktion zu aktivieren,  OK (B15) drücken;
- Nach einigen Sekunden tritt aus dem Kaffeeauslauf Heißwasser aus, das den internen Wasserkreislauf der Kaffeemaschine reinigt und aufheizt.
- Um die Funktion manuell abzubrechen, erneut  OK drücken.



Hinweis!

- Bei Nichtgebrauch von mehr als 3-4 Tagen wird dringend empfohlen, nach dem erneuten Einschalten und vor dem Gebrauch der Kaffeemaschine 2-3 Spülvorgänge durchzuführen;
- Es ist normal, dass sich nach Durchführung dieser Funktion Wasser im Kaffeesatzbehälter (A11) befindet.

15. ZUBEREITUNG VON KAFFEE

15.1 Einstellung des Mahlwerks

Da das Mahlwerk bereits werkseitig für eine korrekte Kaffeeausgabe voreingestellt wurde, brauchen Sie dieses, zumindest anfangs, nicht einzustellen.

Falls der Kaffee nach den ersten Kaffeezubereitungen dennoch zu dünn und mit wenig Crema oder zu langsam (tröpfchenweise) ausgegeben werden sollte, muss dies mit dem Drehknopf zur Einstellung des Mahlgrads korrigiert werden (A5) (Abb. 8).



Hinweis:

Der Drehknopf zur Einstellung des Mahlgrads darf nur bei laufendem Mahlwerk verstellt werden.



Wenn die Kaffeeausgabe zu langsam oder gar nicht erfolgt, um eine Position nach rechts zur Nummer 7 drehen.

Um hingegen einen stärkeren Kaffee mit besserer Crema zu erhalten, um eine Position nach links zur Nummer 1 drehen

(nicht mehr als eine Position auf einmal, ansonsten kann der Kaffee danach tröpfchenweise austreten).

Die Wirkung dieser Korrektur bemerken Sie erst nach der Ausgabe von mindestens 2 Kaffees nacheinander. Sollte nach dieser Einstellung das gewünschte Ergebnis nicht erzielt worden sein, muss die Korrektur durch Drehen des Knopfs um eine weitere Position wiederholt werden.

15.2 Empfehlungen für einen heißeren Kaffee

Für einen wärmeren Kaffee empfehlen wir:

- einen Spülvorgang durchzuführen, indem  OK (B15) gedrückt wird;
- die Tassen mit heißem Wasser vorzuwärmen (und zwar mit der Funktion Heißwasser, siehe Kapitel „17. Heißwasserausgabe“);
- die Kaffeetemperatur zu erhöhen (siehe Kapitel „8. Einstellung der Wasserhärte“).



15.3 Zubereitung von Kaffee mit Kaffeebohnen













Achtung!

Verwenden Sie keine grünen, karamellisierten oder kandierten Kaffeebohnen, da sie am Mahlwerk ankleben und es beschädigen können.



1. Geben Sie die Kaffeebohnen in den Kaffeebohnenbehälter (A3) (Abb. 9).
2. Positionieren Sie unter den Ausgüssen des Kaffeeauslaufs (A19);
 - eine Tasse, wenn Sie einen Kaffee möchten (Abb. 10);
 - zwei Tassen, wenn Sie zwei Kaffees möchten.
3. Senken Sie den Kaffeeauslauf, damit er sich so nahe wie möglich an der Tasse befindet: so erhalten Sie eine bessere Crema (Abb. 11);
4. Den gewünschten Kaffee anwählen:

Rezept	Menge	Programmierbare Menge	Vordefiniertes Aroma
 Espresso (B10)	≈ 40 ml	von ≈30 bis ≈ 80ml	



 Espresso (B11)	≈ 120 ml	von ≈80 bis ≈180c	
 - Kaffee (B12)	≈ 180 ml	von ≈100 bis ≈240cc	
 Long (B13)	≈ 160 ml	von ≈115 bis ≈250cc	
2x (B9) +  Espresso (B10)	≈ 40 ml x 2 Tassen	--	
2x (B9) +  Espresso Lungo (B11)	≈ 120 ml x 2 Tassen	--	

5. Die Zubereitung beginnt und an der Bedienblende (B) bleibt die Kontrolllampe des gewählten Symbols eingeschaltet.

Hinweis:

- Um gleichzeitig 2 Tassen “Espresso” oder “Espresso Lungo” zuzubereiten:
 - Das Symbol “2X” (B9) drücken: es schalten sich die Symbole der wählbaren Getränke ein und das Symbol “2X” blinkt.  oder  drücken: die Zubereitung beginnt.

Alternativ wie folgt vorgehen:

-  oder  drücken: die Zubereitung beginnt und das Symbol “2X” blinkt für einige Sekunden. Das Symbol “2X” drücken, während es blinkt.
- Während der Kaffeezubereitung kann die Ausgabe jederzeit abgebrochen werden, indem das Symbol für die Ausgabe gedrückt wird.
- Wenn Sie nach abgeschlossener Kaffeeausgabe mehr Kaffee in der Tasse möchten, einfach eines der Symbole für die Kaffeeausgabe (B10 - B13) gedrückt halten (innerhalb von 3 Sekunden).

Nach erfolgter Zubereitung ist das Gerät für einen neuen Gebrauch bereit.







Hinweis:

- Während des Gebrauchs können sich an der Bedienblende (B) Kontrolllampen einschalten, deren Bedeutung im Kapitel „24. Bedeutung der Kontrolllampen“ beschrieben ist.

- Für einen heißeren Kaffee wird auf Abschnitt „15.2 Empfehlungen für einen heißeren Kaffee“ verwiesen.
- Wenn der Kaffee tröpfchenweise, zu dünn mit wenig Crema oder zu kalt herausläuft, lesen Sie bitte die in Kapitel „25. Problemlösung“ angegebenen Ratschläge.
- Um die Getränke nach dem eigenen Geschmack individuell einzustellen, wird auf Abschnitt „18. Reinigung“ verwiesen.

15.4 Vorübergehende Änderung des Kaffeearomas

Um das Kaffeearoma vorübergehend individuell einzustellen,  (B8) drücken:

	X-MILD
	MILD
	MITTEL
	KRÄFTIG
	X-KRÄFTIG
	(siehe „15.5 Zubereitung von Kaffee mit vorgemahlenem Kaffee“)

Hinweis:

- Die Änderung des Aromas wird nicht gespeichert und bei der nächsten automatischen Ausgabe wählt das Gerät den vordefinierten Wert.
- Wenn die Ausgabe nicht einige Sekunden nach der vorübergehenden individuellen Einstellung des Aromas erfolgt, kehrt dieses wieder auf den vordefinierten Wert zurück.

15.5 Zubereitung von Kaffee mit vorgemahlenem Kaffee

Achtung!



- Den vorgemahlenen Kaffee niemals in die ausgeschaltete Kaffeemaschine füllen, um zu vermeiden, dass er sich im Innern der Maschine ausbreitet und sie verschmutzt. In diesem Fall könnte die Kaffeemaschine beschädigt werden.
- Niemals mehr als 1 gestrichenen Messlöffel (C2) einfüllen, da das Maschineninnere sonst verschmutzen oder der





Einfüllschacht (A4) verstopfen könnte.

Hinweis:

Bei der Verwendung von vorgemahlenem Kaffee kann jeweils nur eine Tasse Kaffee zubereitet werden.





1. Wiederholt das Symbol  (B8) drücken, bis sich die Kontrolllampe  (B6) einschaltet.
2. Vergewissern Sie sich, dass der Einfüllschacht nicht verstopft ist; dann einen gestrichenen Messlöffel vorgemahlenen Kaffee einfüllen (Abb. 12).
3. Stellen Sie eine Tasse unter die Ausgüsse des Kaffeelaufs (A19) (Abb. 10).
4. Den gewünschten Kaffee anwählen:

Rezept	Menge
 Espresso (B10)	≈ 40 ml
 Espresso Lungo (B11)	≈ 120 ml
 - Kaffee (B12)	≈ 180 ml
 Long (B13)	≈ 160 ml

5. Die Zubereitung beginnt und an der Bedienblende (B) bleibt die Kontrolllampe des gewählten Symbols eingeschaltet.

Achtung! Zubereitung von Kaffee LONG

Bei halber Zubereitung blinkt die Kontrolllampe  : einen weiteren gestrichenen Messlöffel vorgemahlenen Kaffee einfüllen und  **OK** (B15) drücken.

Hinweis:

Wenn der „Energiesparmodus“ aktiviert ist, kann die Ausgabe des ersten Kaffees einige Sekunden Wartezeit erfordern..

15.6 Individuelle Einstellung von Aroma und Menge

Die Kaffeemaschine ist werkseitig für die Ausgabe von Kaffee mit Standardaroma und Standardmenge eingestellt (siehe Tabelle in Abschnitt „15.3 Zubereitung von Kaffee mit Kaffeebohnen“). Um den Kaffee individuell einzustellen, wie folgt vorgehen:

1. Stellen Sie eine Tasse oder ein ausreichend großes Glas unter die Ausgüsse des Kaffeelaufs (A19);

2.  (B8) drücken, bis das gewünschte Aroma gewählt ist (siehe Abschnitt „15.4 Vorübergehende Änderung des Kaffeearomas“);
3. Das Symbol für den Kaffee, der individuell eingestellt werden soll, drücken und gedrückt halten: das Symbol blinkt und alle Alarmlampen blinken viermal;
4. Das Symbol loslassen: das Symbol blinkt und die Maschine beginnt mit der Kaffeeausgabe;
5. Sobald die gewünschte Kaffeemenge in der Tasse ist, das Symbol für Kaffee drücken.

Nun sind Aroma und Kaffeemenge in der Tasse gemäß der neuen Einstellung programmiert.

16. ZUBEREITUNG VON CAPPUCCINO



Verbrennungsgefahr!

Während dieser Vorgänge tritt Dampf aus: achten Sie darauf, sich nicht zu verbrennen.

1. Für einen Cappuccino den Kaffee in einer großen Tasse zubereiten.
2. Einen Behälter, vorzugsweise mit Griff, um sich nicht zu verbrennen, mit ca. 100 g Milch pro Cappuccino, der zubereitet werden soll, befüllen. Bei der Wahl der Größe des Behälters ist zu berücksichtigen, dass sich das Milchvolumen verdoppelt bzw. verdreifacht.



Hinweis:





Um einen üppigeren Schaum mit mehr Konsistenz zu erhalten, verwenden Sie ganz oder teilweise entrahmte Milch mit Kühlschranktemperatur (etwa 5°C). Um zu vermeiden, wenig aufgeschäumte Milch oder Schaum mit großen Blasen zu erhalten, den Milchaufschäumer immer, wie in Abschnitt „16.1 Reinigung des Milchaufschäumers nach dem Gebrauch“ beschrieben, reinigen.

3. Der Milchaufschäumer (A20) kann leicht nach außen gedreht werden, um Gefäße jeder Größe verwenden zu können.
4. Den Milchaufschäumer in den Milchbehälter eintauchen und dabei darauf achten, den schwarzen Ring nicht einzutauchen.



Achtung!

Die Drehung des Milchaufschäumers (Abb. 13) nicht forcieren: er könnte abbrechen!

5. Das Symbol  (B14) drücken; die Kontrolllampe  (B1) blinkt, wodurch angezeigt wird, dass sich das Gerät aufheizt.
6. Sobald das Gerät aufgeheizt ist, schaltet sich die Kontrolllampe  aus und das Symbol  blinkt.

7. Dann den Ausgabeknopf für Dampf/Heißwasser  (A22) auf Position I drehen. Nach einigen Sekunden entweicht aus dem Milchaufschäumer Dampf, der der Milch ein cremiges Aussehen verleiht und ihr Volumen erhöht. Um einen cremigeren Schaum zu erhalten, den Behälter langsam von unten nach oben bewegen und dabei drehen.
8. Wenn der gewünschte Schaum entstanden ist, die Dampfausgabe unterbrechen, indem der Ausgabeknopf auf Position O gedreht wird.



Verbrennungsgefahr!

Schalten Sie den Dampf ab, bevor Sie den Behälter mit der aufgeschäumten Milch entnehmen, um zu vermeiden, dass Sie sich mit siedend heißen Milchspritzern verbrennen.

9. Geben Sie den Milchschaum zu dem vorab zubereiteten Kaffee. Der Cappuccino ist fertig: nach Belieben zuckern, und wenn Sie wünschen, den Schaum mit etwas Kakao-pulver bestreuen.



Hinweis!

Wenn der „Energiesparmodus“ aktiviert ist, können bis zur Ausgabe von Dampf einige Sekunden Wartezeit vergehen.

16.1 Reinigung des Milchaufschäumers nach dem Gebrauch

Den Milchaufschäumer (A20) nach jedem Gebrauch reinigen, um zu vermeiden, dass sich Milchreste bilden oder Verstopfungen auftreten.



Verbrennungsgefahr!

Während der Reinigung tritt ein wenig heißes Wasser aus dem Milchaufschäumer aus. Achten Sie darauf, dass Sie nicht mit Wasserspritzern in Berührung kommen.



1. Etwas Wasser abfließen lassen, indem der Ausgabeknopf für Dampf / Heißwasser  (A22) auf Position I gedreht wird. Dann die Ausgabe abbrechen, indem der Ausgabeknopf wieder auf Position O gestellt wird.
2. Einige Minuten warten, damit der Milchaufschäumer abkühlt: den Milchaufschäumer nach links drehen und nach unten herausziehen (Abb. 14).
3. Die Düse (A21 - Abb. 15) nach unten herausziehen.
4. Kontrollieren Sie, dass die durch die Pfeile auf Abb. 16 angezeigten Löcher nicht verstopft sind. Gegebenenfalls die Löcher mit einer Stecknadel aufstechen.
5. Die Düse wieder einsetzen, den Milchaufschäumer auf die Düse setzen, nach oben drücken und nach rechts drehen, bis er einrastet.

17. HEISSWASSERAUSGABE



Achtung! Verbrühungsgefahr.

Lassen Sie die Kaffeemaschine bei der Heißwasserausgabe nicht unbeaufsichtigt. Das Rohr des Milchaufschäumers (A20) erhitzt sich während der Ausgabe.

1. Stellen Sie einen Behälter unter den Milchaufschäumer (A20) so nah wie möglich, um Spritzer zu vermeiden).
2. Den Ausgabeknopf für Dampf/Heißwasser  (A22) auf Position **Id** drehen.
3. Um die Heißwasserausgabe manuell abzubrechen, den Ausgabeknopf für Dampf/Heißwasser  auf Position **0** drehen.



Hinweis!

Wenn der "Energiesparmodus" aktiviert ist, können bis zur Ausgabe von Heißwasser und Dampf einige Sekunden Wartezeit vergehen.

18. REINIGUNG

18.1 Reinigung der Kaffeemaschine

Folgende Teile der Kaffeemaschine müssen regelmäßig gereinigt werden:

- Interner Kreislauf der Kaffeemaschine;
- Kaffeesatzbehälter (A11);
- Abtropfschale (A15) und Kondensatschale (A10);
- Wassertank (A17);
- Ausgüsse des Kaffeelaufs (A19);
- Milchaufschäumer (A20- „16.1 Reinigung des Milchaufschäumers nach dem Gebrauch“);
- Kaffeepulvereinfüllschacht (A4);
- Brühgruppe (A8), die nach Öffnen der Serviceklappe (A7) zugänglich ist;
- Bedienblende (B).



Achtung!

- Verwenden Sie zur Reinigung der Maschine keine Lösungsmittel und Scheuermittel oder Alkohol. Mit den Vollautomaten von De'Longhi benötigen Sie für die Reinigung der Kaffeemaschine keine chemischen Zusatzstoffe.
- Keines der Teile der Kaffeemaschine darf im Geschirrspüler gereinigt werden, mit Ausnahme des Rosts der Abtropfschale (A14).
- Verwenden Sie zum Entfernen der Verkrustungen oder der Kaffeeablagerungen keine Metallgegenstände, weil sie Oberflächen aus Metall oder Kunststoff verkratzen könnten.

18.2 Reinigung des Innenraums der Kaffeemaschine

Bei Nichtgebrauch von mehr als 3-4 Tagen wird dringend empfohlen, vor dem Gebrauch die Maschine einzuschalten und

- 2-3 Spülvorgänge durchzuführen, indem  (B15) gedrückt wird;
- für einige Sekunden Heißwasser auszugeben (Kapitel „17. Heißwasserausgabe“).



Hinweis:

Es ist normal, dass sich nach Durchführung dieser Reinigung Wasser im Kaffeesatzbehälter (A11) befindet.

18.3 Reinigung des Kaffeesatzbehälters

Wenn die Kontrolllampe  (B2) blinkt, muss der Kaffeesatzbehälter (A11) geleert und gereinigt werden. Solange der Kaffeesatzbehälter nicht gereinigt ist, kann kein Kaffee ausgegeben werden. Das Gerät zeigt die Notwendigkeit den Behälter zu leeren auch dann an, wenn er nicht voll ist, falls seit der ersten Zubereitung 72 Stunden vergangen sind (damit die Berechnung der 72 Stunden korrekt erfolgen kann, darf die Kaffeemaschine niemals mit dem Hauptschalter - A6 ausgeschaltet werden).



Achtung! Verbrühungsgefahr

Wenn mehrere Cappuccino hintereinander zubereitet werden, erhitzt sich der Tassenrost aus Metall (A12). Nicht berühren, solange er nicht abgekühlt ist und nur vorne anfassen.

Zur Durchführung der Reinigung (bei eingeschalteter Maschine):

- Die Abtropfschale (A15) (Abb. 17) herausnehmen, leeren und reinigen.
- Den Kaffeesatzbehälter (A11) leeren und sorgfältig reinigen, dabei darauf achten, dass alle Rückstände entfernt werden, die sich am Boden angesammelt haben.
- Die Kondensatschale (A10) (rot) kontrollieren und, wenn sie voll ist, leeren.

18.4 Reinigung der Abtropfschale und der Kondensatschale



Achtung!

Die Abtropfschale (A15) ist mit einem Schwimmer (A13) (rot) zur Anzeige des Wasserstandes ausgestattet (Abb. 18). Die Abtropfschale leeren und reinigen, bevor diese Anzeige aus dem Tassenrost (A12) hervortritt, andernfalls kann das Wasser über den Rand treten und die Kaffeemaschine, die Aufstellfläche oder den umliegenden Bereich beschädigen.

Um die Abtropfschale zu entnehmen:

1. Die Abtropfschale und den Kaffeesatzbehälter (A11) entnehmen (Abb. 17);
2. Den Tassenrost (A12) und den Rost der Abtropfschale (A14) entnehmen, dann die Abtropfschale und den Kaffeesatzbehälter leeren und alle Teile waschen;

- Die Kondensatschale (A10) (rot) kontrollieren und, wenn sie voll ist, leeren;
- Die Abtropfschale zusammen mit dem Rost und dem Kaffeesatzbehälter wieder einsetzen.

Achtung!

Beim Herausnehmen der Abtropfschale muss der Kaffeesatzbehälter immer geleert werden, auch wenn er nur wenig voll ist. Wird dieser Vorgang nicht durchgeführt, kann es vorkommen, dass bei den folgenden Kaffeezubereitungen der Kaffeesatzbehälter zu voll wird und sich die Kaffeemaschine verstopft.

18.5 Reinigung des Innenraums der Kaffeemaschine

Stromschlaggefahr!

Vor jeder Reinigung der Teile im Geräteinneren muss die Kaffeemaschine ausgeschaltet (siehe Kapitel „7. Ausschalten des Gerätes“) und vom Stromnetz getrennt werden. Das Gerät niemals ins Wasser tauchen.

- Kontrollieren Sie regelmäßig (etwa einmal im Monat), dass das Geräteinnere (nach Herausnehmen der Abtropfschale (A15) zugänglich) nicht verschmutzt ist. Gegebenenfalls die Kaffeeablagerungen mit einem Pinsel und einem Schwamm entfernen;
- Alle Reste mit einem Staubsauger aufsaugen (Abb. 19).

18.6 Reinigung des Wassertanks

- Den Wassertank (A17) regelmäßig (etwa einmal im Monat) und nach jedem Auswechseln des Wasserenthärters (C4) (falls vorgesehen) mit einem weichen Tuch und etwas mildem Reinigungsmittel reinigen.
- Den Filter (C4) (sofern vorhanden) herausnehmen und unter fließendem Wasser abspülen;
- Den Filter (sofern vorhanden) wieder einsetzen, den Tank mit frischem Wasser füllen und wieder einsetzen;
- (nur bei Modellen mit Wasserfilter) 100ml Wasser ausgeben.

18.7 Reinigung der Ausgüsse des Kaffeeauslaufs

- Die Ausgüsse des Kaffeeauslaufs (A19) regelmäßig mit einem Schwamm oder einem Tuch reinigen (Abb. 20A);
- Kontrollieren Sie, dass die Löcher des Kaffeeauslaufs nicht verstopft sind. Entfernen Sie erforderlichenfalls die Kaffeeablagerungen mit einem Zahnstocher (Abb. 20B).

18.8 Reinigung des Kaffeepulvereinfüllschachts

Kontrollieren Sie regelmäßig (etwa ein Mal im Monat), dass der Kaffeepulvereinfüllschacht (A4) nicht verstopft ist. Falls notwendig, die Kaffeerückstände mit einem Pinsel entfernen.

18.9 Reinigung der Brühgruppe

Die Brühgruppe (A8) muss mindestens einmal im Monat gereinigt werden.

Achtung!

Die Brühgruppe darf nicht bei eingeschalteter Kaffeemaschine herausgenommen werden.

- Stellen Sie sicher, dass die Maschine sich korrekt ausgeschaltet hat (siehe Kapitel „7. Ausschalten des Gerätes“);
- Den Wassertank (A17) herausziehen;
- Die Serviceklappe der Brühgruppe (A7) (Abb. 21) auf der rechten Seite öffnen;
- Die beiden farbigen Entriegelungstasten nach innen drücken und gleichzeitig die Brühgruppe nach außen herausziehen (Abb. 22);
- Die Brühgruppe etwa fünf Minuten lang in Wasser eintauchen und danach unter dem Wasserhahn abspülen.

Achtung!

NUR MIT WASSER AUSSPÜLEN

KEINE REINIGUNGSMITTEL - KEIN GESCHIRRSPÜLER

Die Brühgruppe ohne Reinigungsmittel säubern, da diese Beschädigungen verursachen könnten.



- Mit einem Pinsel an der Aufnahme der Brühgruppe vorhandene und durch die Serviceklappe der Brühgruppe sichtbare Kaffeerückstände beseitigen;
- Die Brühgruppe nach der Reinigung wieder in die Halterung einsetzen; dann fest auf den Text PUSH drücken, bis das Klicken des Einrastens zu vernehmen ist;

Hinweis:

Sollte die Brühgruppe schwer einzusetzen sein, dann muss sie (vor dem Einsetzen) durch Drücken der beiden Hebel in die richtige Größe gebracht werden (Abb. 23).

- Nach dem Einsetzen ist sicherzustellen, dass die beiden farbigen Tasten eingerastet sind und nach außen ragen;
- Die Serviceklappe der Brühgruppe schließen.
- Den Wassertank wieder einsetzen.

19. ENTKALKUNG

Die Kaffeemaschine muss entkalkt werden, wenn an der Bedienblende (B) die Kontrolllampe  (B5) blinkt und nur die Symbole  OK (B15) und  ESC (B14) eingeschaltet bleiben.

Wenn die Entkalkung sofort durchgeführt werden soll,  **OK** drücken und die Angaben ab Punkt 4 befolgen.





Um die Entkalkung zu einem späteren Zeitpunkt durchzuführen,

 **ESC** drücken: auf dem Display blinkt die Kontrolllampe und erinnert daran, dass das Gerät entkalkt werden muss.

Achtung!



- Vor dem Gebrauch lesen Sie bitte die Gebrauchsanweisung und die Angaben auf dem Etikett des Entkalkers durch, die sich auf dessen Packung befinden.
- Verwenden Sie ausschließlich Entkalker von De'Longhi. Die Verwendung von ungeeigneten Entkalkern sowie die nicht regelmäßig durchgeführte Entkalkung können zum Auftreten von Defekten führen, die nicht durch die Herstellergarantie abgedeckt sind.

Wenn Sie die Kaffeemaschine entkalken möchten, bitte wie folgt vorgehen:

1. Das Gerät ausschalten (Bereitschaft), indem die Taste  (A23 - Abb. 7) gedrückt wird (siehe Kapitel „7. Ausschalten des Gerätes“);
2. Die Abtropfschale (A15) und den Kaffeesatzbehälter (A11) leeren und alles wieder einsetzen;
3. Das Symbol  (B8) gedrückt halten, bis sich die Kontrolllampe  (B5) und die Symbole  **ESC** und  **OK** einschalten;
4. Den Wassertank (A17) vollständig leeren und den Wasserfilter (C4) (sofern vorhanden) entfernen;
5. Den Entkalker (C3) bis zum auf der Innenseite des Tanks aufgedruckten Füllstand A (entspricht einer 100ml Packung) in den Wassertank geben; dann bis zum Füllstand B (Abb. 24) mit einem Liter Wasser auffüllen; den Wassertank wieder in die Kaffeemaschine einsetzen;
6. Unter dem Milchaufschäumer (A20) und dem Kaffeeauslauf (A19) ein Gefäß mit einem Fassungsvermögen von mindestens 1,8 l positionieren (Abb. 25);









Achtung! Verbrühungsgefahr

Aus dem Milchaufschäumer und dem Kaffeeauslauf fließt heißes, säurehaltiges Wasser. Achten Sie daher darauf, nicht mit der Lösung in Berührung zu kommen

7. Das Symbol  **OK** drücken, um das Einfüllen der Entkalkungslösung zu bestätigen: das Entkalkungsprogramm startet;
8. Nach einigen Minuten blinkt das Symbol  **ESC** (B14), wodurch angezeigt wird, dass der Ausgabeknopf für Dampf/Heißwasser  (A22) auf Position I gedreht werden muss;

9. Sobald der Ausgabeknopf auf Position I gedreht wurde, startet das Entkalkungsprogramm und die Entkalkungslösung tritt auf dem Milchaufschäumer aus, das Programm führt automatisch eine Reihe von Spülvorgängen und Pausen durch, um die Kalkablagerungen in der Kaffeemaschine zu beseitigen;

Nach etwa 35 Minuten unterbricht das Gerät die Entkalkung und die Kontrolllampe  (B3) blinkt.

10. Das Gerät ist nun für einen Spülvorgang mit frischem Wasser bereit. Den zum Auffangen der Entkalkungslösung verwendeten Behälter leeren, den Wassertank entnehmen, leeren, mit fließendem Wasser ausspülen, bis zum Füllstand MAX mit frischem Wasser füllen und wieder in die Kaffeemaschine einsetzen;
11. Den zum Auffangen der Entkalkungslösung verwendeten Behälter leer wieder unter dem Kaffeeauslauf und dem Milchaufschäumer positionieren (Abb. 25);
12. Das Symbol  **OK** drücken:  **ESC** blinkt, wodurch angezeigt wird, dass der Ausgabeknopf für Dampf/Heißwasser  auf Position O gedreht werden muss;
13. Den Ausgabeknopf für Dampf/Heißwasser  auf Position O drehen, um den Spülvorgang zu starten: das Heißwasser läuft aus dem Kaffeeauslauf;
14. Nach einer vorgegebenen Zeit blinkt  **ESC**. Den Ausgabeknopf auf Position I drehen: die Ausgabe wird aus dem Milchaufschäumer fortgesetzt. Wenn der Wassertank leer ist, schaltet sich die Kontrolllampe  (B3) ein;
15. Das Gerät ist nun für einen zweiten Spülvorgang mit frischem Wasser bereit. Den zum Auffangen des Spülwassers verwendeten Behälter leeren, den Wassertank entnehmen, leeren, mit fließendem Wasser ausspülen, bis zum Füllstand MAX mit frischem Wasser füllen, den Wasserfilter, falls er zuvor entfernt wurde, wieder einsetzen und den Wassertank in die Kaffeemaschine einsetzen;
16. Den zum Auffangen des Spülwassers verwendeten Behälter leer wieder unter dem Milchaufschäumer positionieren;
17. Das Symbol  **OK** drücken: das Gerät nimmt den Spülvorgang nur aus dem Milchaufschäumer wieder auf;
18. Wenn der Wassertank leer ist, blinkt die Kontrolllampe  ;
19. Den zum Auffangen des Spülwassers verwendeten Behälter leeren, den Wassertank entnehmen, bis zum Füllstand MAX mit frischem Wasser füllen und wieder in die Kaffeemaschine einsetzen: das Symbol  **ESC** blinkt;
20. Den Ausgabeknopf auf Position O drehen;
21. Die Abtropfschale (A15) und den Kaffeesatzbehälter (A11) leeren und wieder einsetzen.

Der Entkalkungsvorgang ist beendet.

i Hinweis!

- Sollte der Entkalkungszyklus nicht korrekt zu Ende geführt werden (z.B. Stromausfall), wird empfohlen, den Zyklus zu wiederholen;
- Es ist normal, dass sich nach Durchführung des Entkalkungszyklus Wasser im Kaffeesatzbehälter (A11) befindet.
- Das Gerät fordert einen dritten Spülvorgang an, wenn der Wassertank nicht bis zum Füllstand max. gefüllt wurde: dadurch wird garantiert, dass sich in den internen Wasserkreisläufen keine Entkalkungslösung befindet.









20. PROGRAMMIERUNG DER WASSERHÄRTE

Die Kontrolllampe  (B5) schaltet sich nach einer voreingestellten Betriebszeit ein, die von der Wasserhärte abhängt.

Die Kaffeemaschine ist werkseitig auf Härtegrad 4 voreingestellt. Es ist möglich die Kaffeemaschine je nach der in den verschiedenen Wohnregionen vorhandenen Wasserhärte zu programmieren, sodass der Entkalkungsvorgang weniger häufig durchgeführt werden muss.





20.1 Messung der Wasserhärte

1. Den mitgelieferten und der Bedienungsanleitung in englischer Sprache beigefügten Reaktionsstreifen "TOTAL HARDNESS TEST" (C1) aus seiner Packung nehmen.
2. Den Streifen etwa eine Sekunde lang vollständig in ein Glas Wasser eintauchen;
3. Den Streifen aus dem Wasser nehmen und leicht schütteln. Nach etwa einer Minute bilden sich, je nach der Wasserhärte, 1, 2, 3 oder 4 kleine rote Quadrate; jedes Quadrat entspricht einer Stufe.

Reaktionsstreifen	Wasserhärte	Entsprechende Programmierung
	niedrig	
	mittel	
	hoch	
	sehr hoch	

20.2 Wasserhärte einstellen

1. Bei ausgeschalteter Kaffeemaschine (Bereitschaft), aber bei gedrücktem Hauptschalter (Abb. 1);

2. Das Symbol **2x** (B9) gedrückt halten, bis sich die Symbole an der Bedienblende (B) einschalten;
3. Das Symbol  (B8) drücken;
4. Den Härtegrad des Wassers wählen und erneut das Symbol  drücken;
5. Das Symbol  **OK** (B15) drücken, um zu bestätigen (oder  **ESC** (B14), um das Menü zu verlassen, ohne die Änderung vorzunehmen). Die Kontrolllampen schalten sich aus.

Nun ist die Kaffeemaschine gemäß der neuen Einstellung der Wasserhärte programmiert.

21. WASSERFILTER

Einige Modelle sind mit einem Wasserfilter (C4) ausgestattet: falls Ihr Modell nicht damit ausgestattet ist, empfehlen wir Ihnen, in einem der autorisierten Kundendienstzentren von De'Longhi einen Wasserfilter zu kaufen.

Für einen korrekten Gebrauch des Filters die nachfolgend aufgeführten Anweisungen befolgen.



21.1 Installation des Filters

1. Den Filter (C4) aus der Packung nehmen. Die Kalenderscheibe ist je nach mitgeliefertem Filter unterschiedlich (Abb. 26);
2. Die Kalenderscheibe drehen, bis die kommenden beiden Gebrauchsmonate angezeigt werden.

i Hinweis

Der Filter hat eine Lebensdauer von zwei Monaten bei normalem Gebrauch des Gerätes; wenn das Gerät mit eingesetztem Filter nicht betrieben wird, hält er max. drei Wochen.

3. Um den Filter zu aktivieren, wie auf Abb. 27 gezeigt, Leitungswasser in die Öffnung des Filters laufen lassen, bis das Wasser mindestens eine Minute lang aus den seitlichen Öffnungen austritt;
4. Den Tank (A17) aus der Kaffeemaschine nehmen und mit Wasser füllen;
5. Den Filter in den Wassertank geben und für etwa zehn Sekunden vollständig eintauchen, dabei neigen und leicht andrücken, um das Entweichen der Luftblasen zu ermöglichen (Abb. 28).
6. Den Filter in seine Aufnahme (A18) setzen und fest nach unten drücken (Abb. 29);
7. Den Tank wieder mit dem Deckel (A16 - Abb. 30) verschließen und wieder in die Kaffeemaschine einsetzen;
8. Positionieren Sie einen Behälter unter dem Milchaufschäumer/ Heißwasserauslauf (A20) (Fassungsvorgang: min. 500ml).

9. Heißwasser auslaufen lassen, indem der Ausgabeknopf für Dampf/Heißwasser  (A22) auf Position I gedreht wird.
10. Mindestens 500 ml Wasser ausgeben, dann den Ausgabeknopf für Dampf/Heißwasser  auf Position O drehen.

Nun ist der Filter aktiviert und die Kaffeemaschine ist betriebsbereit.

21.2 Filterwechsel

Nach Ablauf von zwei Monaten Lebensdauer (siehe Kalender) oder wenn das Gerät drei Wochen lang nicht benutzt wird, muss der Filter ausgetauscht werden:

1. Den Wassertank (A17) und den verbrauchten Filter (C4) entnehmen;
2. Den neuen Filter aus der Packung nehmen und wie unter den Punkten 2 - 10 des vorhergehenden Abschnitts beschrieben vorgehen.

Nun ist der neue Filter aktiviert und die Kaffeemaschine ist betriebsbereit.

22. TECHNISCHE DATEN

Spannung:	220-240 V~ 50/60 Hz max. 10A
Leistungsaufnahme:	1450W
Druck:	1,5MPa (15 bar)
Max. Fassungsvermögen des Wassertanks:	1,8 l
Abmessungen BxTxH:	240x440x360 mm
Kabellänge:	1150 mm
Gewicht:	9,2 kg
Max. Füllmenge Kaffeebohnenbehälter:	300 g







Dieses Gerät erfüllt die Anforderungen der Verordnung (EG) Nr. 1935/2004 über Materialien, die dazu bestimmt sind, mit Lebensmitteln in Berührung zu kommen.



23. ENTSORGUNG







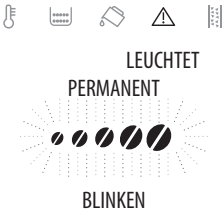

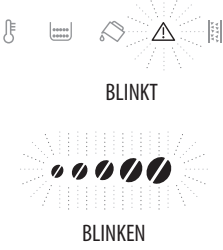







Das Gerät darf nicht über den Hausmüll entsorgt werden, sondern muss an einer offiziellen Sammelstelle abgegeben werden.

24. BEDEUTUNG DER KONTROLLAMPEN

ANGEZEIGTE KONTROLLAMPEN	MÖGLICHE URSACHE	ABHILFE
 BLINKT	Das Wasser im Tank (A17) ist nicht ausreichend	Den Wassertank füllen und/oder korrekt einsetzen, indem er fest nach unten gedrückt wird, bis das Einrasten zu hören ist.
 LEUCHTET PERMANENT	Der Wassertank (A17) ist überhaupt nicht oder nicht richtig eingesetzt	Den Wassertank korrekt einsetzen, indem er fest nach unten gedrückt wird, bis das Einrasten zu vernehmen ist.
 BLINKT	Der Kaffeesatzbehälter (A11) ist voll	Den Kaffeesatzbehälter und die Abtropfschale (A15) leeren und die Reinigung durchführen, dann wieder einsetzen (Abb. 16). Wichtig: beim Herausnehmen der Abtropfschale muss der Kaffeesatzbehälter stets entleert werden, auch wenn er nur wenig gefüllt ist. Wird dieser Vorgang nicht durchgeführt, kann es vorkommen, dass sich bei den folgenden Kaffeezubereitungen der Kaffeesatzbehälter zu sehr füllt und die Kaffeemaschine verstopft.
 LEUCHTET PERMANENT	Der Kaffeesatzbehälter (A11) wurde nach der Reinigung nicht eingesetzt	Die Abtropfschale (A15) herausnehmen und den Kaffeesatzbehälter einsetzen.

 <p>LEUCHTET PERMANENT</p> <p>BLINKEN</p>	<p>Es sind keine Kaffeebohnen mehr im Kaffeebohnenbehälter</p>	<p>Den Kaffeebohnenbehälter (A3 - Abb. 9) füllen.</p>
 <p>LEUCHTET PERMANENT</p> <p>BLINKT</p>	<p>Der Kaffeepulvereinfüllschacht (A4) ist verstopft</p>	<p>Den Einfüllschacht mit Hilfe des Pinsels, wie im Abschnitt "18.8 Reinigung des Kaffeepulvereinfüllschachts" beschrieben.</p>
 <p>BLINKT</p>	<p>Es wurde die Funktion "vorgemahlener Kaffee" gewählt, aber der vorgemahlene Kaffee wurde nicht in den Kaffeepulvereinfüllschacht (A4) gefüllt</p>	<p>Den vorgemahlene Kaffee in den Einfüllschacht füllen (Abb. 12) oder die Funktion "vorgemahlene Kaffee" abwählen.</p>
 <p>BLINKT</p> <p>BLINKEN</p>	<p>Erinnert daran, dass die Kaffeemaschine entkalkt werden muss</p>	<p>Das in Kapitel "19. Entkalkung" beschriebene Entkalkungsprogramm muss so schnell wie möglich durchgeführt werden.</p>
<p>Wenn der Wasserfilter vorhanden ist, könnte eine Luftblase in den Kreislauf freigesetzt worden sein, welche die Ausgabe verhindert</p>	<p>Der Mahlgrad ist zu fein, sodass der Kaffee zu langsam oder gar nicht herausläuft</p>	<p>Die Kaffeeausgabe wiederholen und den Drehknopf zur Einstellung des Mahlgrads (A5 - Abb. 8) um eine Position nach rechts zur Nummer 7 drehen, während das Mahlwerk in Betrieb ist. Falls der Kaffee nach zwei Kaffeeausgaben immer noch zu langsam herauslaufen sollte, die Korrektur durch Drehen des Drehknopfs zur Einstellung des Mahlgrads um eine weitere Position wiederholen (siehe Abschnitt "15.1 Einstellung des Mahlwerks"). Sollte das Problem weiterhin bestehen, sicherstellen, dass der Wassertank (A17) beim Einsetzen fest nach unten gedrückt wurde, den Ausgabeknopf für Dampf/Heißwasser auf Position I drehen und etwas Wasser auslaufen lassen, bis es gleichmäßig austritt.</p> <p>Etwas Wasser auslaufen lassen, indem der Ausgabeknopf für Dampf (A22) auf Position I gedreht wird, bis es gleichmäßig austritt.</p>

 <p>BLINKT</p>  <p>BLINKT</p>	<p>Der vorgemahlene Kaffee ist zu fein, so dass der Kaffee zu langsam oder gar nicht herausläuft</p> <p>Wenn der Wasserfilter vorhanden ist, könnte eine Luftblase in den Kreislauf freigesetzt worden sein, welche die Ausgabe verhindert</p>	<p>Die Kaffeeausgabe wiederholen und dabei weniger oder einen anderen vorgemahlene Kaffee verwenden. Sollte das Problem weiterhin bestehen, sicherstellen, dass der Wassertank (A17) beim Einsetzen fest nach unten gedrückt wurde, den Ausgabeknopf für Dampf/Heißwasser auf Position I drehen und etwas Wasser auslaufen lassen, bis es gleichmäßig austritt.</p> <p>Etwas Wasser auslaufen lassen, indem der Ausgabeknopf für Dampf (A22) auf Position I gedreht wird, bis es gleichmäßig austritt.</p>
 <p>BLINKT</p>  <p>LEUCHTEN PERMANENT</p>	<p>Es wurde ein Kaffee LONG mit vorgemahlenem Kaffee angefordert</p>	<p>Einen gestrichenen Messlöffel (C2) vorgemahlene Kaffee in den Einfüllschacht (A4) füllen und  OK (B15) drücken, um fortzufahren und die Zubereitung zu beenden.</p>
 <p>LEUCHTET</p> <p>PERMANENT</p>  <p>BLINKEN</p>	<p>Es wurde zu viel Kaffee verwendet</p>	<p>Wählen Sie durch Drücken von  (B8) eine leichtere Kaffeestärke aus oder reduzieren Sie die Kaffeepulvermenge.</p>
 <p>BLINKT + BLINKT</p>  <p>BLINKT</p>	<p>Der Wasserkreislauf ist leer</p>	<p>Den Ausgabeknopf für Dampf/Heißwasser (A22) auf Position I drehen, bis die Ausgabe beendet ist, dann den Ausgabeknopf wieder auf 0 stellen. Wenn der Alarm während der Heißwasser- oder Dampfausgabe auslöst, den Ausgabeknopf wieder auf 0 stellen. Den Ausgabeknopf für Dampf/Heißwasser auf Position I drehen, bis die Ausgabe beendet ist, dann den Ausgabeknopf wieder auf 0 stellen. Sollte das Problem weiterhin bestehen, sicherstellen, dass der Wassertank (A17) beim Einsetzen fest nach unten gedrückt wurde.</p>
 <p>LEUCHTET</p> <p>PERMANENT</p>	<p>Das Maschineninnere ist sehr verschmutzt</p>	<p>Die Kaffeemaschine, wie in Kapitel "18. Reinigung" beschrieben, sorgfältig reinigen Wenn die Kaffeemaschine nach erfolgter Reinigung noch immer diese Meldung anzeigt, wenden Sie sich an eine Kundendienststelle.</p>

 <p style="text-align: center;">BLINKT</p>	<p>Die Brühgruppe (A8) wurde nach der Reinigung nicht wieder eingesetzt</p>	<p>Die Brühgruppe einsetzen, wie in Abschnitt "18.9 Reinigung der Brühgruppe".</p>
 <p style="text-align: center;">BLINKT</p>	<p>Zeigt an, dass der Ausgabeknopf für Dampf/Heißwasser (A22) gedreht werden muss</p>	<p>Den Ausgabeknopf für Dampf/Heißwasser drehen.</p>
 <p style="text-align: center;">BLINKT</p> 	<p>Zeigt an, dass die Kaffeemaschine entkalkt werden muss</p>	<p>Die Entkalkung muss so schnell wie möglich durchgeführt werden (siehe Kapitel "19. Entkalkung").</p>

25. PROBLEMLÖSUNG

Nachstehend werden einige mögliche Betriebsstörungen aufgelistet.

Wenn das Problem nicht auf die beschriebene Weise gelöst werden kann, wenden Sie sich bitte an den technischen Kundendienst.

PROBLEM	MÖGLICHE URSACHE	ABHILFE
<p>Der Kaffee ist nicht heiß.</p>	<p>Die Tassen wurden nicht vorgewärmt.</p>	<p>Die Tassen durch Ausspülen mit heißem Wasser vorwärmen (z.B. unter Verwendung der Funktion Heißwasser).</p>
	<p>Die internen Kreisläufe haben sich abgekühlt, weil nach der letzten Kaffeezubereitung zwei bis drei Minuten vergangen sind.</p>	<p>Vor der Kaffeezubereitung die internen Kreisläufe durch einen Spülvorgang erwärmen, indem das Symbol  (B15) gedrückt wird.</p>
	<p>Die eingestellte Kaffeetemperatur ist zu niedrig.</p>	<p>Über das Menü eine höhere Kaffeetemperatur einstellen (siehe Kapitel „9. Temperatureinstellung“).</p>
<p>Der Kaffee ist dünn und hat wenig Crema.</p>	<p>Der Kaffee ist zu grob gemahlen.</p>	<p>Den Drehknopf zur Einstellung des Mahlgrads (A5) um eine Position nach links zur Nummer 1 drehen, während das Mahlwerk in Betrieb ist (Abb. 8). Jeweils nur um eine Position verstellen, bis die Ausgabe zufriedenstellend ist. Die Wirkung ist erst nach zwei Kaffeeausgaben sichtbar (siehe Abschnitt „15.1 Einstellung des Mahlwerks“).</p>
	<p>Der Kaffee ist nicht geeignet.</p>	<p>Kaffee für Espressomaschinen verwenden.</p>

Der Kaffee läuft zu langsam oder tröpfchenweise heraus.	Der Kaffee ist zu fein gemahlen.	Den Drehknopf zur Einstellung des Mahlgrads um eine Position nach rechts zur Nummer 7 hin drehen, während das Mahlwerk in Betrieb ist (Abb. 8). Jeweils nur um eine Position verstellen, bis die Ausgabe zufriedenstellend ist. Die Wirkung ist erst nach zwei Kaffeeausgaben sichtbar (siehe Abschnitt „15.1 Einstellung des Mahlwerks“).
Die Maschine gibt keinen Kaffee aus	Das Gerät stellt Verunreinigungen in seinem Inneren fest: die Kontrolllampe  (B1) blinkt	Warten, bis das Gerät betriebsbereit ist, und das gewünschte Getränk erneut anwählen. Sollte das Problem weiterhin bestehen, wenden Sie sich bitte an den Technischen Kundendienst.
Die Brühgruppe (A8) lässt sich nicht herausnehmen	Die Ausschaltung wurde nicht richtig durchgeführt	Die Ausschaltung durch Drücken der Taste  (A23) durchführen (siehe Kapitel „7. Ausschalten des Gerätes“).
Nach Beendigung der Entkalkung fordert das Gerät einen dritten Spülvorgang an	Während der beiden Spülvorgänge wurde der Tank nicht bis zum Füllstand MAX gefüllt	Gemäß der Anforderung des Gerätes vorgehen, zuvor jedoch die Abtropfschale (A15) leeren, um zu vermeiden, dass das Wasser über den Rand läuft.
Die aufgeschäumte Milch hat große Blasen	Die Milch ist nicht kalt genug oder nicht teilentrahmt	Vorzugsweise sollte vollentrahmte bzw. teilentrahmte Milch mit Kühlschranktemperatur (etwa 5°C) verwendet werden. Sollte das Resultat dennoch nicht zufrieden stellend sein, versuchen Sie es mit einer anderen Milchmarke.
Die Milch ist nicht aufgeschäumt	Der Milchaufschäumer (A22) und die Dampf/Heißwasserdüse (A21) sind verschmutzt.	Die Reinigung, wie im Abschnitt „16.1 Reinigung des Milchaufschäumers nach dem Gebrauch“ beschrieben.
Die Dampfausgabe wird während des Gebrauchs unterbrochen	Eine Sicherheitsvorrichtung unterbricht die Dampfausgabe	Einige Minuten warten, dann die Dampffunktion erneut aktivieren.
Das Gerät schaltet sich nicht ein	Der Netzstecker ist nicht an die Steckdose angeschlossen	Den Netzstecker an die Steckdose anschließen (Abb. 1).
	Der Hauptschalter (A6) ist nicht gedrückt	Den Hauptschalter drücken (Abb. 1).
Der Kaffee läuft nicht aus einem oder beiden Ausgüssen des Kaffeeauslaufs	Die Ausgüsse des Kaffeeauslaufs (A19) sind verstopft.	Die Ausläufe reinigen, wie im Abschnitt „18.7 Reinigung der Ausgüsse des Kaffeeauslaufs“ angegeben.