

## SADRŽAJ

<b>1. OSNOVNA SIGURNOSNA UPOZORENJA.....</b>	<b>7</b>
<b>2. SIGURNOSNA UPOZORENJA .....</b>	<b>8</b>
2.1 Simboli koji se koriste u ovim uputama .....	8
2.2 Koristite sukladno sa namjenom .....	8
2.3 Upute za uporabu.....	8
<b>3. UVOD .....</b>	<b>8</b>
3.1 Slova u zagradama.....	8
3.2 Rješavanje problema i popravke.....	8
<b>4. OPIS.....</b>	<b>9</b>
4.1 Opis uređaja .....	9
4.2 Opis dodatnog pribora .....	9
4.3 Opis spremnika mlijeka.....	9
<b>5. POČETNE OPERACIJE .....</b>	<b>9</b>
5.1 Pregled uređaja .....	9
5.2 Postavljanje uređaja.....	9
5.3 Priključivanje uređaja.....	10
5.4 Prvo pokretanje uređaja.....	10
<b>6. UKLJUČIVANJE APARATA .....</b>	<b>10</b>
<b>7. ISKLJUČIVANJE .....</b>	<b>11</b>
<b>8. POSTAVKE IZBORNIKA.....</b>	<b>11</b>
8.1 Language (Jezik) .....	11
8.2 Maintenance (Održavanje) .....	11
8.3 Program beverages (Programiranje napitaka) .....	11
8.4 Program My beverages (Programiranje Mojih napitaka) .....	12
8.5 General (Općenito) .....	12
8.6 Statistics (Statistika) .....	13
<b>9. RINSING (ISPIRANJE) .....</b>	<b>13</b>
<b>10. PRIPREMA KAVE .....</b>	<b>13</b>
10.1 Podešavanje mlina za kavu .....	13
10.2 Savjeti za topliju kavu .....	13
10.3 Priprema automatski recepata upotrebom kave u zrnu.....	13
10.4 Privremena promjena okusa kave .....	14
10.5 Priprema kave upotrebom pre-mljevene kave 14	
<b>11. PRIPREMA NAPITAKA S MLIJEKOM.....</b>	<b>15</b>
11.1 Napunite i pričvrstite spremnik za mlijeko ..15	
11.2 Prilagodite količinu pjene.....	15
11.3 Automatska priprema mliječnih napitaka ...15	
11.4 Čišćenje spremnika za mlijeko poslije svake uporabe .....	16
<b>12. "my MENU " PROGRAMIRANJE I ODABIR .....</b>	<b>16</b>
<b>13. ISPORUKA VRUĆE VODE.....</b>	<b>17</b>
<b>14. ČIŠĆENJE .....</b>	<b>17</b>
14.1 Čišćenje uređaja .....	17
14.2 Čišćenje unutarnjeg kruga aparata.....	17
14.3 Čišćenje spremnika taloga kave.....	17
14.4 Čišćenje posude za prikupljanje kapljica i posude za prikupljanje kondenzata.....	17
14.5 Čišćenje unutrašnjosti aparata .....	18
14.6 Čišćenje spremnika za vodu.....	18
14.7 Čišćenje mlaznica za ispuštanje kave.....	18
14.8 Čišćenje lijevka za uvođenje mljevene kave.18	
14.9 Čišćenje infuzera .....	18
14.10 Čišćenje spremnika mlijeka .....	18
14.11 Čišćenje mlaznice za vruću vodu.....	19
<b>15. UKLANJANJE KAMENCA .....</b>	<b>19</b>
<b>16. PROGRAMIRANJE TVRDOĆE VODE. ....</b>	<b>20</b>
16.1 Mjerenja tvrdoće vode.....	20
16.2 Postavka tvrdoće vode.....	20
<b>17. FILTER ZA OMEKŠAVANJE VODE.....</b>	<b>20</b>
17.1 Instaliranje filtra .....	20
17.2 Zamjena filtra.....	21
17.3 Uklanjanje filtra .....	21
<b>20. PORUKE PRIKAZANE NA ZASLONU.....</b>	<b>22</b>
<b>18. TEHNIČKI PODACI.....</b>	<b>22</b>
<b>19. BACANJE .....</b>	<b>22</b>
<b>21. RJEŠAVANJE PROBLEMA.....</b>	<b>25</b>

## 1. OSNOVNA SIGURNOSNA UPOZORENJA

---

- Aparat ne smiju koristiti osobe (uključujući i djecu) sa smanjenim tjelesnim, slušnim ili mentalnim sposobnostima ili osobe koje nemaju iskustva i znanja, osim ukoliko su pod nadzorom ili ih je osoba koja je odgovorna za njihovu sigurnost podučila o njegovoj sigurnoj uporabi.
- Djeca moraju biti pod nadzorom kako bi se osiguralo da se ne igraju sa aparatom.
- Koristite sukladno sa namjenom: aparat je namijenjen za pripremu napitaka na bazi kave, mlijeka i tople vode. U spremniku koristite samo vodu za piće. Za proizvodnju napitke koristiti samo dodatke opisane u uputama. Svaka druga uporaba smatra se neodgovarajućom, te time opasnom. Proizvođač nije odgovoran za štetu nastalu neodgovarajućom uporabom aparata.
- Površine grijača i vanjski dijelovi aparata mogu ostati topli nekoliko minuta nakon uporabe, ovisno o upotrebi.
- Provedite temeljito čišćenje svih komponenti, obraćajući posebnu pažnju na dijelove u kontaktu s mlijekom.
- Čišćenje i održavanje koje treba obaviti korisnik ne smiju obavljati djeca bez nadzora odraslih.
- Tijekom čišćenja aparat ne smijete uranjati u vodu.
- POZORNOST: za čišćenje aparata nemojte koristiti alkalna sredstva za čišćenje koja bi ga mogla oštetiti: koristite meku krpu i, kada je predviđeno, neutralni deterdžent
- Ovaj aparat je namijenjen isključivo za kućansku uporabu. Aparat nije predviđen za uporabu u: prostorijama koje se koriste u kuhinjama za osoblje trgovina, uredima i drugim radnim prostorima, hotelima, motelima i drugim smještajnim strukturama.
- U slučaju oštećenja utikača ili kabela za napajanje, može ih zamijeniti samo Tehnička pomoć, kako bi se izbjegao bilo kakav rizik.
- Aparati s uklonjivim kabelom: izbjegavajte prskanje vode na priključak kabela za napajanje ili na stražnjoj strani stroja.
- POZORNOST: Za modele koji imaju staklene površine, nemojte koristiti aparat ako je staklena površina oštećena.
- Tijekom uporabe aparat za kavu se ne smije staviti u ormar.

### SAMO ZA EUROPSKE TRGOVCE:

- Aparat smiju uporabljivati djeca starija od 8 godina, samo ako su pod nadzorom ili ako su primili upute o sigurnoj uporabi aparata i ako su razumjeli opasnosti povezane s njegovom uporabom. Djeca ne smiju vršiti operacije čišćenja i održavanja, osim ako su

starija od 8 godina i rade pod nadzorom odrasle osobe Aparat i kabel držite daleko od dohvata djece mlađe od 8 godina.

- Aparat smiju uporabljivati osobe sa smanjenim psihičkim, fizičkim i senzornim kapacitetom, ili koje nemaju dovoljno znanja i iskustva, samo ako su pod nadzorom ili ako su primili upute o sigurnoj uporabi aparata i ako su razumjeli opasnosti povezane s njegovom uporabom.
- Djeca se ne smiju igrati s aparatom.
- Uvijek isključite napajanje aparat, a osobito ako ga ostavljate bez nadzora, prije sklapanja, rasklapanja ili čišćenja.



Površine na kojima se nalazi ovaj simbol zagrijavaju se tokom uporabe (simbol je prisutan kod samo nekih modela).

## 2. SIGURNOSNA UPOZORENJA

### 2.1 Simboli koji se koriste u ovim uputama

Važna upozorenja se prepoznaju po ovim znakovima. Veoma je važno obratiti pozornost na ova upozorenja.



#### **Opasnost!**

Nepoštivanje propisa može biti ili je uzrok ozljeda od električnog šoka, što može biti i opasno po život.



#### **Pozornost!**

Nepoštivanje ovoga može biti uzrok povreda ili oštećenja na uređaju.



#### **Pozornost na opekline!**

Nepoštivanje propisa može biti ili je uzrok povreda ili opekline.



#### **Zabilješka:**

Ovaj simbol pokazuje savjete i informacije koje su važni za korisnika.



#### **Opasnost!**

S obzirom da uređaj radi na električnu energiju, ne može se isključiti mogućnost električnog šoka.

Stoga se pridržavajte slijedećih sigurnosnih upozorenja:

- Ne dirajte uređaj vlažnim rukama ili stopalima.
- Ne dirajte utikač vlažnim rukama.
- Uvjerite se da je utičnica koja se koristi uvijek pristupačna, jer samo tako, po potrebi, možete povući utikač.
- Ukoliko želite izvuci utikač iz utičnice, djelujte izravno na utikač. Nikada nemojte povlačiti kabel jer bi se mogao oštetiti.
- Kako biste u potpunosti isključili uređaj, izvucite utikač iz utičnice.
- U slučaju kvara, ne pokušavajte popraviti uređaj. Ugasite uređaj, izvadite utikač iz utičnice i obratite se Tehničkoj Pomoći.

- Prije bilo kojeg postupka čišćenja isključite uređaj, iskopčajte utikač iz utičnice i ostavite uređaj da se ohladi.



#### **Pozornost:**

Sačuvajte materijal iz pakiranja (plastične vrećice, polistiren pjenu) izvan dohvata djece.



#### **Pozornost na opekline!**

Ovaj uređaj proizvodi toplu vodu, te tijekom rada može se formirati vodena para.

Obratite pozornost da ne dođete u kontakt sa vodom koja prska ili vrućom parom.

Kada je aparat u funkciji, polica za odlaganje šalica može se zagrijati.

### 2.2 Koristite sukladno sa namjenom

Ovaj uređaj je načinjen za pripremu kave i zagrijavanje pića.

Svaka druga uporaba smatra se neodgovarajućom, te time opasnom. Proizvođač nije odgovoran za štetu nastalu neodgovarajućom uporabom uređaja.

### 2.3 Upute za uporabu

Pozorno pročitajte ove upute prije uporabe uređaja. Ukoliko ne poštujete ove upute, možete se ozlijediti ili oštetiti uređaj. Proizvođač ne odgovara za štetu proizašlu iz nepoštivanja ovih uputa za uporabu.



#### **Zabilješka:**

Sačuvajte pažljivo ove upute. Ukoliko uređaj prodate, drugoj osobi također dostavite i ove upute za uporabu.

## 3. UVOD

Zahvaljujemo na odabiru automatskog aparata za kavu i cappuccino.

Želimo vam dobru zabavu s novim aparatom. Odvojite nekoliko trenutaka za čitanje ovih uputa za uporabu. Tako ćete izbjeći opasne situacije ili oštećenja aparata.

### 3.1 Slova u zagradama

Slova u zagradama odgovaraju legendi navedenoj u Opisu uređaja (str. 2-3)

### 3.2 Rješavanje problema i popravke

U slučaju problema, najprije ih pokušajte riješiti sljedeći upozorenja u poglavljima "20 Poruke prikazane na zaslonu" i "21 Rješavanje problema".

Ako nisu neučinkovita ili za daljnje pojašnjenje, obratite se službi za korisnike pozivom na broj naveden u priloženom popisu "Korisnička podrška".

Ako vaša zemlja nije navedena na listu, nazovite broj naveden u jamstvu. Za bilo kakve popravke obratite se samo tehničkoj podršci tvrtke De'Longhi. Adrese su navedene u potvrdi o jamstvu aparata.

## 4. OPIS

### 4.1 Opis uređaja



(str. 3 - A)

- A1. Poklopac spremnika zrna kave
- A2. Poklopac lijevka mljevene kave
- A3. Spremnik zrna kave
- A4. Lijevak za uvođenje mljevene kave
- A5. Regulator stupnja mljevenja
- A6. Polica za šalice
- A7. Tipka : za uključivanje i isključivanje aparata (stand-by)
- A8. Mlaznica za toplu vodu i paru
- A9. Izljev kave (podesiv po visini)
- A10. Posuda za prikupljanje kondenzata
- A11. Spremnik taloga kave
- A12. Pladanj za šalice
- A13. Indikator razine vode u sabirnici kapljica
- A14. Rešetka sabirnice
- A15. Sabirnica kapljica
- A16. Poklopac spremnika za vodu
- A17. Spremnik za vodu
- A18. Ležište filtra za omešavanje vode
- A19. Vrata infuzera
- A20. Infuzer
- A21. Sjedište priključka kabela napajanja
- A22. Glavna sklopka



### Opis kontrolne ploče

(str. 2 - B)

Neke tipke na ploči imaju dvostruku funkciju: ona se označuje za gradama, unutar opisa.

- B1. Zaslon: vodi korisnika u korištenju aparata. Središnji opis između dvije isprekidane linije označuje odabranu funkciju.
- B2. ▼ Strelica za pomicanje ("ESC" (izlaz): tijekom programiranja napitka se pritisne za izlaz bez spremanja)
- B3. OK: za potvrdu odabira (U prvim sekundama pripremanja "espressa", "kratke kave", "dugog espresso", se pritisne za pripremanje 2 šalice)
- B4. ▲ Strelica za pomicanje ("STOP" - tijekom izvedbe/programiranja napitka, pritisnite za zaustavljanje/programiranje)
- B5. /ESC (izlaz): za ispiranje.  
(Kada pristupite izborniku s postavkama, ima funkciju "Esc" (izlaz): pritisnite za izlaz iz odabrane funkcije i povratak u glavni izbornik)
- B6. : izbornik postavki uređaja
- B7. : odabir ukusa

### Izravni odabir napitaka:

- B8. : Espresso
- B9. : Coffee (kava)
- B10. : Cappuccino
- B11. : Latte macchiato (Mlijeko s kavom)
- B12.  DRINK MENU: Izbornik postavki napitaka (razlikuju se od napitaka s izravnim biranjem): Espresso Lungo (Dugi espresso), Ristretto (Kratki espresso), Long (Dugi), Doppio+ (Dupli+), Caffe latte (Bijela kava), Flatwhite (Samo bijelo), Hot milk (Toplo mlijeko), 2x Espresso, 2x Espresso lungo (Dugi espresso), 2x Ristretto (Kratki espresso), Acqua Calda (Vruća voda)
- B13.  MENU: Izbornik za odabir osobnih napitaka (my (moje)). Prilikom prve upotrebe, ako nisu prethodno programirani u izborniku s postavkama "8.4 Programiranje My (mojih) napitaka", prelazi se izravno na personalizaciju napitaka.

### 4.2 Opis dodatnog pribora

(str. 2 - C)

- C1. Reaktivnu traku
- C2. Mjerica prethodno mljevene kave
- C3. Sredstvo za uklanjanje kamenca
- C4. Filtar za omešavanje vode (samo neki modeli)
- C5. Četka za čišćenje
- C6. Dozator za toplu vodu
- C7. Kabel za napajanje

### 4.3 Opis spremnika mlijeka

(str. 2 - D)

- D1. Ručica za podešavanje pjene i funkcije CLEAN (Čišćenje)
- D2. Poklopac posude za mlijeko
- D3. Posuda za mlijeko
- D4. Cijev za mlijeko
- D5. Cijev za isporuku pjene mlijeka (podesiva)

## 5. POČETNE OPERACIJE

### 5.1 Pregled uređaja

Nakon što ste otpakirali aparat, uvjerite se da je aparat čitav i da se tu nalazi sav dodatni pribor (C).

Nemojte koristiti uređaj ukoliko na njemu postoje očita oštećenja. Obratite se tehničkoj pomoći tvrtke De'Longhi.

### 5.2 Postavljanje uređaja



#### **Pozornost!**

Kad se postavi uređaj mora se obratiti pozornost na slijedeća sigurnosna upozorenja:

- Uređaj ispušta toplinu u okolni prostor. Nakon što ste postavili uređaj na radnu ploču, provjerite ostaje li bar 3 cm prostora između uređaja i bočnih dijelova i zadnjeg dijela i barem 15 cm prostora iznad uređaja za kavu.
- Uređaj bi se mogao oštetiti ukoliko voda proдре u njega. Ne stavljajte uređaj u blizini slavina ili sudopera.
- Uređaj se može oštetiti ukoliko se voda u njemu zaledi. Nemojte postavljati uređaj na mjesta gdje bi temperatura mogla pasti ispod točke ledenja.
- Kabel za napajanje (C7) namjestite tako da se ne ošteti od rubove predmeta ili u kontaktu sa vrućim površinama (npr. električne ploče).

### 5.3 Priključivanje uređaja



#### **Pozornost!**

• Uvjerite se da tlak u strujnoj mreži odgovara tlaku koji je naznačen na etiketi koja se nalazi na dnu uređaja.

Uređaj uvijek mora biti spojen na uzemljenu utičnicu koju je postavio stručnjak od najmanje 10A s učinkovitim uzemljenjem.

• U slučaju nekompatibilnosti između utičnice i utikača na uređaju, kvalificirani stručnjak mora zamijeniti utičnicu drugom odgovarajućega tipa.

### 5.4 Prvo pokretanje uređaja



#### **Imajte na umu:**

- Aparat je provjeren u tvornici pomoću kave pa je sasvim normalno pronaći tragove kave u mlinu. Svakako se jamči da je ovaj stroj nov.

- Preporučljivo je prilagoditi tvrdoću vode što je prije moguće slijedeći postupak u poglavlju "16 Programiranje tvrdoće vode".

1. Umetnite priključak kabela za napajanje (C7) u ležište (A21) na stražnjoj strani uređaja i priključite aparat na električnu mrežu (sl. 1); pobrinite se da je glavna sklopka (A22) na stražnjoj strani uređaja uključena (sl. 2);
2. "Language" (jezik): pritisnite strelicu za pomicanje (B2) dok se željeni jezik ne pojavi između dviju isprekidanih crta: zatim pritisnite **OK** (B3) za potvrdu.

Zatim slijedite upute prikazane na zaslonu (B1) samog uređaja:

3. "FILL TANK" (Napunite spremnik): izvadite spremnik za vodu (A17), napunite ga do MAX linije svježom vodom (sl.3A, zatim ga vratite na mjesto (sl. 3B).
4. "INSERT WATER SPOUT" (Postavite mlaznicu za vodu): Provjerite je li raspršivač vruće vode (C6) umetnut u mlaznicu (A8) (sl. 4) i ispod nje stavite spremnik (sl. 5) s minimalnim kapacitetom od 100 ml.
5. Na zaslonu se pojavljuje poruka "Water circuit empty, Fill water circuit, Hot water, Confirm?" (Krug vode je prazan, Napunite krug, Vruća voda, Potvrdi?);
6. Pritisnite **OK** za potvrdu: aparat isporučuje vodu iz raspršivača vruće vode, a zatim se automatski isključuje.

Sada je aparat za kavu spreman za normalnu uporabu.



#### **Imajte na umu:**

- Pri prvom korištenju treba pripremiti 4-5 kava ili 4-5 cappuccina prije nego što aparat da zadovoljavajući rezultat.
- tijekom izvedbe prvih 5-6 cappuccina normalno je čuti zvuk kipuće vode: nakon toga će se zvuk ublažiti.
- Za još bolji užitek kave i bolje performanse uređaja preporučujemo ugradnju filtera za omeškavanje vode (C4) prema uputama u poglavlju "17. Filter za omeškavanje vode". Ako vaš model nema filter, možete ga zatražiti od De'Longhi ovlaštenih servisnih centara.

## 6. UKLJUČIVANJE APARATA



#### **Imajte na umu:**

Prije uključivanja aparata uvjerite se da je glavna sklopka (A22) na stražnjoj strani aparata uključena (sl. 2).

Svaki put kad se aparat uključi, automatski se provodi predgrijavanje i ciklus ispiranja koji se ne mogu prekinuti. Aparat je spreman za uporabu tek nakon dovršetka ovog ciklusa.



#### **Opasnost od opekline!**

Tijekom ispiranja, iz mlaznice za izlaženje kave (A9) izlazi malo vruće vode koja se sakuplja u donjoj u sabirnici kapljica (A15). Obratite pozornost da ne dođete u kontakt sa vrućom vodom.

- Za uključivanje aparata pritisnite tipku  (A7) (sl. 6): na zaslonu (B1) se pojavljuje poruka "Heating, Please wait" (Grijanje, Molimo pričekajte).

Kad je završeno zagrijavanje, na zaslonu se prikazuje poruka "Rinsing" (Ispiranje) i traka napretka koja se ispunjava tijekom izvedbe; na ovaj način, osim zagrijavanja kotla, vruća voda kruži kroz uređaj i tako ga zagrijava.

Aparat je na radnoj temperaturi kada se na zaslonu pojavi poruka "Select your drink" (Odaberite vaš napitak).

## 7. ISKLJUČIVANJE

Prilikom svakog isključivanja, aparat obavlja automatski ciklus ispiranja ako je pripremljena kava.



### **Opasnost od opekline!**

Tijekom ispiranja, iz mlaznice za izlaženje kave (A9) izlazi malo vruće vode. Obratite pozornost da ne dođete u kontakt sa vrućom vodom.

- Za isključivanje aparata pritisnite tipku  (A7- sl. 6);
- Na zaslonu (B1) pojavljuje se poruka "Turning off underway, Please wait" (Isključivanje u tijeku, Molimo pričekajte): ako je to predviđeno, aparat vrši ciklus ispiranja i zatim isključuje (stand-by).



### **Imajte na umu!**

Ako se uređaj ne koristi dulje vrijeme, odspojite uređaj iz napajanja:

- najprije ugasite uređaj pritiskom na tipku  (sl. 6);
- isključite glavnu sklopku (A22) (sl. 2).



### **Pozornost!**

Nikad nemojte pritisnuti glavnu sklopku kada je aparat uključen.

## 8. POSTAVKE IZBORNIKA

Izbornik se razvija u 6 glasova, od kojih neki imaju podskupine:



- **Language (Jezik);**
- **Maintenance (Održavanje):**  
Descale (Uklanjanje kamenca),  
Install filter (Instalirajte filter),  
- (ako je filter instaliran): Replace filter (Zamijenite filter);  
- (ako je filter instaliran): Remove filter (Uklonite filter);
- **Program beverages (Programiranje napitaka);**
- **Program My beverages (Programiranje Mojih napitaka);**
- **General (Općenito):**  
- Set temperature (Postavite temperaturu),  
- Water hardness (Tvrdoća vode),  
- Auto-off (Automatsko isključivanje),  
- Energy saving (Ušteda energije),  
- Beep (Zvučni signal),  
- Default beverages (Tvornički postavljeni napitci),

- Default values (Tvorničke postavke);

- **Statistics (Statistika).**

### 8.1 Language (Jezik)

Ako želite promijeniti jezik na zaslonu (B1), učinite sljedeće:

1. Pritisnite tipku  (B6) za ulaz u izbornik "Settings" (Postavke);
2. Pritisnite **OK** (B3) za odabir "Language" (Jezik). Na zaslonu se prikazuju jezici koji se mogu izabrati;
3. Pritisnite strelice za pomicanje (B2 ili B4) dok se željeni jezik ne pojavi između dviju isprekidanih crta;
4. Pritisnite **OK** za potvrdu;
5. Uređaj se vraća na izbornik "Settings" (Postavke);
6. Zatim pritisnite /ESC (Izlaz) (B5) za izlaz iz izbornika.

### 8.2 Maintenance (Održavanje)

Ova stavka uključuje radnje održavanja koje će stroj zahtijevati tijekom vremena:

- **Descale (Uklanjanje kamenca):** Upute o uklanjanju kamenca potražite u poglavlju "15 Uklanjanje kamenca".
- **Install filter (Instalirajte filter):** Upute o instaliranju filtra (C4) potražite u poglavlju "17.1 Instaliranje filtra".



Za odabir željene operacije, postupite na sljedeći način:

1. Pritisnite tipku  (B6) za ulaz u izbornik "Settings" (Postavke);
2. Pritisnite strelice za pomicanje (B2 ili B4) dok se između dviju isprekidanih crta ne pojavi "Maintenance" (Održavanje);
3. Pritisnite **OK** (B3) za potvrdu;
4. Pritisnite strelice za pomicanje dok ne vidite operaciju koju trebate izvesti;
5. Pritisnite **OK** za potvrdu i izvršite operacije kao što je prikazano u odgovarajućim odlomcima.

### 8.3 Program beverages (Programiranje napitaka)

Aparat je tvornički programiran za ispuštanje standardne količine napitaka. Ako želite promijeniti ovu količinu li personalizirati izravne i  DRINK MENU (B12) napitke, postupite na sljedeći način:

1. Pritisnite tipku  (B6) za ulaz u izbornik "Settings" (Postavke);
2. Pritisnite strelice za pomicanje (B2 ili B4) dok se između dviju isprekidanih crta ne pojavi "Program beverages" (Programiranje napitaka);
3. Pritisnite **OK** (B3) za potvrdu: uređaj navodi napitke koje možete personalizirati;
4. Pritisnite strelice za odabir dok se ne prikaže napitak koji želite prilagoditi: pritisnite **OK** za potvrdu;

5. **Napitci s kavom:** na zaslonu se pojavljuje "Program aroma" (Programiranje okusa): pritisnite strelice za odabir (B2 e B4) ili  (B7) dok se ne odabere željena aroma (pogledajte stavak "10.4 Privremena promjena okusa kave"), pritisnite **OK**. Na zaslonu se pojavljuje "Program coffee" (Programiranje kave) i traka napretka koja se ispunjava tijekom izvedbe: kada je dostignuta željena količina, pritisnite **OK**;
- Napitci na osnovu mlijeka:** nakon odabira okusa, na zaslonu se pojavljuje "Program milk" (Programiranje mlijeka) i traka napretka koja se ispunjava tijekom izvedbe: kada je dostignuta željena količina, pritisnite **OK**. Uređaj nastavlja s pripremanjem kave: pritisnite **OK** za zaustavljanje ispuštanja u trenutku u kojem je ispuštena željena količina kave.
- Hot water (Vruća voda):** pritisnite **OK**. Počinje ispuštanje: kada je dostignuta željena količina, pritisnite **OK**.
6. "Save parameters?" (Spremite parametre): za spremanje programiranja, pritisnite **OK** (u suprotnom, pritisnite  /**ESC** - B2 ili B5).
7. "Parameters saved" (Parametri spremljeni) (ili "Parameters not saved" (Parametri nisu spremljeni)) Uređaj se vraća u pripravno stanje.

#### 8.4 Program My beverages (Programiranje Mojih napitaka)

Slijedite postupke prikazane u prethodnom stavku "8.3 Programiranje napitaka" za prilagođavanje napitaka "my MENU" (B13) ili nastavite s izravnim programiranjem, kao što je opisano u poglavlju "12. Programiranje i odabir".

#### 8.5 General (Općenito)

Ova stavka sadrži postavke za prilagodbu osnovnih funkcija uređaja:

1. Pritisnite tipku  (B6) za ulaz u izbornik "Settings" (Postavke);
2. Pritisnite strelice za pomicanje (B2 ili B4) dok se između dviju isprekidanih crta ne pojavi "General" (Općenito);
3. Pritisnite **OK** (B3) za potvrdu i odabir željene stavke pomoću strelica za odabir. Zatim slijedite upute navedene za svaku postavku.
  - **Set temperature (Postavite temperaturu):**

Ako želite li promijeniti temperaturu vode sa kojom se priprema kava, postupite na slijedeći način:

4. Pritisnite **OK** (B3). Na zaslonu se prikazuje trenutno postavljena vrijednost (B1) i treperi "New" (Nova) vrijednost;
5. Odaberite novu vrijednost koju želite postaviti strelicama za odabir (B2 ili B4);
6. Kada odaberete željenu vrijednost (niska, srednja, visoka, maks.), pritisnite **OK**.

Uređaj se vraća na prethodni zaslon.

- **Water hardness (Tvrdća vode):**

Upute o definiciji i postavljanju tvrdoće vode potražite u poglavlju "16 Programiranje tvrdoće vode".

- **Auto-off (standby) (Automatsko isključivanje (u pripravnosti)):**

Možete postaviti automatsko isključivanje kako bi se aparat isključio nakon 15 ili 30 minuta ili nakon 1, 2 ili 3 sati neaktivnosti.

4. Pritisnite **OK**. Na zaslonu se prikazuje trenutno postavljena vrijednost (B1) i treperi "New" (Nova) vrijednost;
5. Odaberite novu vrijednost koju želite postaviti strelicama za odabir (B2 ili B4);
6. Kada odaberete željenu vrijednost (niska, srednja, visoka, maks.), pritisnite **OK**.

Uređaj se vraća na prethodni zaslon.

- **Energy saving (Ušteda energije):**

Pomoću ove funkcije možete uključiti ili isključiti način rada za uštedu energije. Kada je funkcija aktivna, jamči nižu potrošnju energije u skladu s važećim europskim propisima.

Da biste deaktivirali ili ponovno aktivirali način "ušteda energije", postupite na slijedeći način:

4. Pritisnite **OK**. Sul display viene visualizzato sia lo stato attuale ("Enabled" ili "Disabled" ((Omogućeno ili Onemogućeno), kao i operacija koja će se izvršiti potvrdom s **OK** ("Disable?" ili "Enable?" (Onemogućiti? ili Omogućiti?));
5. Pritisnite **OK** za uključivanje ili isključivanje funkcije.

Uređaj se vraća na prethodni zaslon.



#### **Imajte na umu!**

- kada je funkcija aktivna, na zaslonu se pojavljuje simbol "ECO".
- U načinu rada za uštedu energije uređaju treba nekoliko sekundi čekanja prije ispuštanja prve kave ili prvog napitka s mlijekom jer se mora prethodno zagrijati.
- Ako je umetnuta posuda za mlijeko (D), funkcija "Ušteda energije" se ne aktivira.
  - **Beep (Zvučni signal):**

Sa ovom funkcijom se aktivira ili deaktivira zvučno upozorenje. Postupite na slijedeći način:

4. Pritisnite **OK**. Sul display (B1) viene visualizzato sia lo stato attuale ("Enabled" ili "Disabled" ((Omogućeno ili Onemogućeno), kao i operacija koja će se izvršiti potvrdom s **OK** ("Disable?" ili "Enable?" (Onemogućiti? ili Omogućiti?));
5. Pritisnite **OK** za uključivanje ili isključivanje funkcije.

Uređaj se vraća na prethodni zaslon.

- **Default beverages (Tvornički postavljeni napitci):**

Pomoću ove funkcije možete vratiti tvorničke postavke za sve napitke ili za pojedinačne programirane napitke. Nakon odabira napitka postupite kako slijedi:



4. Odaberite "All" (Svi) ako se želite vratiti na tvorničke postavke arome i količine svih napitaka ili odaberite željeno piće, a zatim pritisnite **OK**;
5. "Reset?" (Resetiraj?): za povratak na tvorničke postavke, pritisnite **OK**.
6. "Reset complete" (Resetiranje završeno): uređaj potvrđuje resetiranje i vraća se na prethodni zaslon.

Da biste nastavili s resetiranjem drugog napitka, nastavite od točke 4 ili, za izlaz, pritisnite /ESC (B5).

- **Default values (Tvorničke postavke):**



Ovom funkcijom vraćaju se sve tvorničke postavke uređaja i napitaka (osim jezika koji ostaje onaj koji je odabran pri prvom pokretanju). Nakon odabira stavke, postupite na sljedeći način:

4. "Reset?" (Resetiraj?): pritisnite **OK**;
5. "Reset complete" (Resetiranje završeno): uređaj potvrđuje resetiranje i vraća se na prethodni zaslon.

Za izlaz, pritisnite /ESC (B5).

## 8.6 Statistics (Statistika)

Ova funkcija prikazuje statističke podatke uređaja. Da biste ih pogledali, slijedite ove korake:

1. Pritisnite tipku  (B6) za ulaz u izbornik "Settings" (Postavke);
2. Pritisnite strelice za pomicanje (B2 ili B4) dok se između dviju isprekidanih crta ne pojavi "Statistics" (Statistika);
3. Pritisnite **OK** (B3): zaslon prikazuje statističke podatke uređaja: pomaknite se kroz stavke pomoću strelica za odabir;
4. Zatim pritisnite /ESC (Izlaz) (B5) za izlaz.

Za povratak na glavni zaslon pritisnite /ESC.

## 9. RINSING (ISPIRANJE)

Pomoću ove funkcije moguće je ispuštati vruću vodu iz mlaznice za kavu (A9) i, ako je umetnut, iz raspršivača vruće vode (C6), kako bi se očistio i zagrijao unutarnji krug aparata.

Postavite ispod mlaznice za kavu i vruću vodu spremnik minimalne zapremine od 100 ml.



### **Pozornost! Opasnost od opekotina!**

Kada se priprema vruća voda nemojte ostavljati aparat bez nadzora.

- 1) Da biste aktivirali ovu funkciju, pritisnite  (B5): na zaslonu (B1) pojavljuje se natpis "Rinsing" (Ispiranje);
- 2) Nakon nekoliko sekundi, najprije iz mlaznice za kavu, a zatim i iz raspršivača vruće vode (ako je umetnut), izlazi vruća voda koja čisti i zagrijava unutarnji krug stroja: na zaslonu se pojavljuje traka napretka koja se ispunjava tijekom pripreme;
- 3) Za zaustavljanje funkcije pritisnite strelicu koja pokazuje na "STOP" (B4).



### **Imajte na umu:**

- Za periode nekorisćenja dulje od 3-4 dana preporuča se, kada se stroj ponovo uključi, izvršiti 2/3 ispiranja prije ponovne upotrebe;
- Normalno je da nakon izvođenja te funkcije postoji voda u spremniku taloga kave (A11).

## 10. PRIPREMA KAVE

### 10.1 Podešavanje mlina za kavu

Mlin za kavu ne smije se prilagođavati, barem ne u početku, jer je već unaprijed postavljen u tvornici kako bi se osigurala pravilna isporuka kave.

Međutim, ako poslije prvih kava, isporuka rezultira slabija ili s manje pjene ili prebrza ili prespora (kaplje), potrebno je izvršiti regulaciju pomoću ručice za podešavanje stupnja mljevenja (A5) (sl. 7).



### **Imajte na umu:**

Ručica za podešavanje mora se zakretati samo dok je mlin za kavu u radu.



Ako kava izlazi prespora ili uopće ne izlazi, okrenite je u smjeru kazaljke na satu za jedan klik prema broju 7.

Da biste dobili puniju kavu i poboljšali izgled kreme, okrenite ručicu suprotno od kazaljke na satu prema broju 1 (ne više od jednog klika istodobno, inače kava može izlaziti u kapljicama).

Učinak ove korekcije će biti vidljiv tek nakon pravljenja najmanje 2 uzastopne šalice kave. Ako se i nakon ovog podešavanja ne dobije željeni rezultat, ponovite ispravak zakretanjem ručice za još jedan klika.

### 10.2 Savjeti za topliju kavu

Da biste pripremili što topliju kavu, preporuča se da:

- izvršite ciklusa ispiranja, pritiskom na /ESC (B5);
- zagrijte šalice toplom vodom (koristite funkciju vruća voda, pogledajte poglavlje "13. Isporuka vruće vode");
- povećajte temperaturu kave u izborniku "Settings" (Postavke) (pogledajte stavak 8.5 "General" (Općenito)).

### 10.3 Priprema automatski recepta upotrebom kave u zrnju















#### **Pozornost!**

Nemojte koristiti zelena zrna kave, karamelizirane ili kandirane jer se mogu zalijepiti za mlin za kavu i učiniti ga neupotrebljivim.

1. Stavite zrna kave u odgovarajući spremnik (A3) (sl. 8);
2. Stavite ispod kljunova za izlaženje kave (A9):
  - 1 šalicu, ako želite 1 kavu (sl. 9);
  - 2 šalice, ako želite 2 kave.



- Spustite mlaznice što je bliže moguće šalicama: na taj način se dobiva bolja krema (sl. 10);
- Odaberite željenu kavu:

<b>Izravni odabir napitaka s kavom:</b>			
<b>Recept</b>	<b>Količina</b>	<b>Količina koja se može programirati</b>	<b>Zadana aroma</b>
 Espresso (B8)	≈ 40 ml	od ≈30 do ≈ 80 ml	
 Coffee (kava) (B9)	≈ 180 ml	od ≈100 do ≈240 ml	
<b>Napitci s kavom koji se mogu odabrati iz  DRINK MENU (B12)</b>			
Espresso Lungo (Dugi espresso)	≈ 120 ml	od ≈80 do ≈180 ml	
Ristretto (Kratki espresso)	≈ 30 ml	od ≈20 do ≈40 ml	
Long (Dugi)	≈ 160 ml	od ≈115 do ≈250 ml	
Doppio+ (Dupli+)	≈ 120 ml	od ≈80 do ≈180 ml	
2 Espresso	≈ 40 ml x 2 šalice	--	
2 Espresso lungo (2 Dugi espresso)	≈ 120 ml x 2 šalice	--	
2 Ristretto (2 Kratki espresso)	≈ 30 ml x 2 šalice	--	

- Započnje priprema i na zaslonu (B1) pojavljuje se traka napretka koja se ispunjava tijekom pripreme.

### **Imajte na umu:**

- Istodobno možete pripremiti 2 šalice RISTRETTO (Kratki espresso), ESPRESSO, ESPRESSO LUNGO (Dugi espresso), pritiskom na "2X" (B3) tijekom pripreme pojedinačnih napitaka (natpise ostaje prikazan nekoliko sekundi na početku pripreme).







- Dok uređaj priprema kavu možete prekinuti ispuštanje iste u bilo kojem trenutku tako što će te pritisnuti strelicu na "STOP" (B4).
- Čim se završi sa ispuštanjem kave, želite li povećati količinu kave u šalici dovoljno je da držite pritisnutim (u roku od 3 sekunde) jednu od tipki za pripremu kave (B8 - B9). Kad se priprema dovrši, aparat je spreman za novu upotrebu.

### **Imajte na umu:**

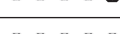

- Tijekom rada, na zaslonu se pojavljuju poruke ("Fill tank" (Napunite spremnik), "Empty grounds container" (Ispraznite spremnik taloga kave), itd.) čije je značenje objašnjeno u poglavlju "20. Poruke prikazane na zaslonu".
- Da biste dobili topliju kavu, pogledajte stavak "10.2 Savjeti za topliju kavu".
- Ako kava izlazi u kapljicama ili slabija s malo kreme ili je previše hladna, pročitajte savjete u poglavlju "21. Rješavanje problema".
- Kako biste prilagodili pića prema vašem ukusu, pogledajte stavke "8.3 Programiranje napitaka" i "8.4 Programiranje Mojih napitaka".

## 10.4 Privremena promjena okusa kave

Da biste privremeno promijenili okus kave automatskih receptura, pritisnite  (B7):

	Osobno (ako je programirano) / Standard
	EKSTRA BLAGA
	BLAGA
	SREDNJA
	JAKA
	EKSTRA JAKA
	(POGLEDAJTE "10.5 Priprema kave upotrebom pre-mljevene kave")

### **Napomena:**

- Promjena okusa nije sačuvana i uređaj odabire zadanu vrijednost pri sljedećoj automatskoj pripremi ( AUTO).
- Ako ne dođe do pripreme nekoliko sekundi nakon privremene prilagodbe okusa, isti se vraća na zadanu vrijednost ( AUTO).

## 10.5 Priprema kave upotrebom pre-mljevene kave



### **Pozornost!**



- Nikad ne stavljajte mljevenu kavu u aparat kako biste spriječili širenje unutar aparata i njegovo prljanje. U tom slučaju aparat se može oštetiti.
- Nikada nemojte stavljati više od 1 ravno napunjene mjerice (C2), jer u suprotnom unutrašnjost aparata se može zaprljati ili se lijevak (A4) može začepiti.



### **Imajte na umu:**

Ako koristite prethodno mljevenu kavu, možete pripremiti samo jednu šalicu kave.

1. Pritisnite više puta tipku  (B7) dok se na zaslonu (B1) prikazuje "☞".
2. Provjerite da lijevak nije začepljen, a zatim umetnite ravnu mjericu prethodno mljevene kave (sl. 11).
3. Stavite šalicu ispod mlaznica za izlaženje kave (A9) (sl. 9).
4. Odaberite željenu kavu:

Izravni odabir napitaka s kavom:	
Recept	Količina
 Espresso (B8)	≈ 40 ml
 Coffee (kava) (B9)	≈ 180 ml
<b>Napitci s kavom koji se mogu odabrati iz</b>  <small>DRINK MENU</small> (B12)	
Espresso Lungo (Dugi espresso)	≈ 120 ml
Ristretto (Kratki espresso)	≈ 30 ml
Long (Dugi)	≈ 160 ml

5. Započinje priprema i na zaslonu se pojavljuje izabrani napitak i traka napretka koja se ispunjava tijekom pripreme.



### **Pozornost! Priprema LONG Coffee (DUGA kava)**

Na pola puta kroz pripremu, na zaslonu (B1) pojavljuje se poruka "Add pre-ground coffee" (Dodajte prethodno mljevenu kavu). Umetnite ravnu mjericu prethodno mljevene kave i pritisnite **OK** (B3).



### **Napomena:**

Ako je aktiviran način rada "Ušteda energije", prije isporuke prve kave može proći nekoliko sekundi.

## 11. PRIPREMA NAPITAKA S MLIJEKOM



### **Imajte na umu:**

Kako biste izbjegli malo pjenasto mlijeko ili mlijeko s velikim mjehurićima, uvijek očistite poklopac mlijeka (D2) i mla-

znicu za toplu vodu (A8) kako je opisano u stavcima "11.4 Čišćenje spremnika mlijeka nakon svake uporabe", "14.10 Čišćenje spremnika mlijeka" i "14.11 Čišćenje mlaznice za toplu vodu".

## 11.1 Napunite i pričvrstite spremnik za mlijeko

1. Uklonite poklopac (D2) (sl. 12);
2. Napunite spremnik mlijeka (D3) s dovoljno mlijeka, ne premašujući MAX razinu koja je utisnuta na spremniku (sl. 13). Imajte na umu da svaki usjek na strani spremnika odgovara 100 ml mlijeka;





### **Imajte na umu:**

- Kako bi dobili još gušću i homogeniju pjenu, nužno je koristiti obrano ili djelomično obrano mlijeko na temperaturi hladnjaka (oko 5 °C).
  - Ako je aktiviran način rada "Ušteda energije", prije isporuke cappuccina može proći nekoliko sekundi.
3. Uvjerite se da li je crijevo za pražnjenje mlijeka (D4) dobro postavljeno u odgovarajuće sjedište na dnu poklopca spremnika mlijeka (sl. 14).
  4. Vratite poklopac na posudu za mlijeko;
  5. Uklonite izljev za vruću vodu (C6) s mlaznice (A8) (sl. 15);
  6. Zakačite spremnik na mlaznicu gurajući do dna (sl. 16); aparat emitira zvučni signal (ako je aktivan);).
  7. Stavite dovoljno veliku šalicu ispod mlaznica za izlaženje kave (A9) i ispod cijevi za raspršivanje mlijeka (D5); podešite duljinu cijevi za dovođenje mlijeka, kako bi se približila čaši, jednostavno je povucite prema dolje (sl. 17);
  8. Slijedite upute u nastavku za svaku određenu funkciju.

## 11.2 Prilagodite količinu pjene

Okretanjem ručice za podešavanje pjene (D1), odaberite količinu mliječne pjene koja će se izaći tijekom pripreme mliječnih napitaka.

Položaj ručice	Opis	Preporučeno za...
	Bez pjene	HOT MILK (TOPLO MLIJEKO) (bez pjene) /CAFFELATTE (BIJELA KAVA)
	S malo pjene	LATTE MACCHIATO (MLIJEKO S KAVOM)/ FLAT WHITE (SASVIM BIJELO)
	Maksimalna pjena	CAPPUCCINO/ HOT MILK (TOPLO MLIJEKO) (s pjenom)

### 11.3 Automatska priprema mliječnih napitaka

1. Napunite i pričvrstite spremnik za mlijeko (D) kako je prethodno prikazano;
2. Odaberite željeni napitak:

#### Izravni odabir:

-  : Cappuccino (B10)
-  : Latte Macchiato (Mlijeko s kavom) (B11)

#### Može se odabrati pritiskom na (B12):

- Caffelatte (Bijela kava)
  - Flat white (Sasvim bijelo)
  - Hot milk (Toplo mlijeko);
3. Nakon nekoliko sekundi, uređaj automatski počinje pripremu i na zaslonu se pojavljuje traka napretka koja se ispunjava tijekom pripreme;
  4. Nakon ispuštanja mlijeka stroj automatski priprema kavu (za napitke koji to predviđaju).

#### Zabilješka:

- Ako, tijekom isporuke, želite zaustaviti pripremu, pritisnite strelicu koja pokazuje na "STOP" (B4).
- Nemojte dugo ostavljati posudu za mlijeko izvan hladnjaka: što je veća temperatura mlijeka (idealno 5 C), to je lošija kvaliteta pjene.
- Napitci se mogu prilagoditi (pogledajte stavke "8.3 Programiranje napitaka" i "8.4 Programiranje Mojih napitaka").

### 11.4 Čišćenje spremnika za mlijeko poslije svake uporabe



#### **Pozornost! Opasnost od opekotina**

- Tijekom čišćenja unutarnjih kanala spremnika mlijeka (D), iz cijevi za isporuku pjenušavog mlijeka (D5) izlaze kapljice vruće vode i pare. Obratite pozornost da ne dođete u kontakt sa vrućom vodom.

Nakon svake uporabe funkcija za spravljanje mlijeka, na zaslonu se pojavljuje trepereći natpis "Set dial to CLEAN, ESC to cancel" (Postavite ručicu na čišćenje, ESC za otkazivanje). Izvršite čišćenje kako biste uklonili ostatke mlijeka postupajući na slijedeći način (ili pritisnite /ESC (B5) za odgađanje operacije):

1. Ostavite priključenim spremnik za mlijeko (D) na aparatu (nije potrebno pražnjenje spremnika za mlijeko);
2. Postavite šalicu ili drugi spremnik ispod cijevi za ispuštanje pjenastog mlijeka;
3. Okrenite ručicu za podešavanje pjene (D1) na "CLEAN" (Čišćenje) (Sl. 19): na zaslonu se pojavljuje traka napretka koja se ispunjava tijekom pripreme i natpis "Cleaning underway" (Čišćenje u tijeku). Čišćenje se automatski zaustavlja;
4. Vratite ručicu za podešavanje na jedan od izbora pjene;
5. Skinite spremnik za mlijeko i uvijek očistite mlaznicu za paru (A8) spužvom (sl. 20).

#### Imajte na umu:

- Ako je potrebno pripremiti više šalica mliječnih napitaka, očistite spremnik za mlijeko nakon posljednje pripreme: u ovom slučaju pritisnite /ESC - B5 za povratak u glavni izbornik.
- Posuda s preostalim mlijekom može se pohraniti u hladnjaku.
- U nekim slučajevima, za vršenje čišćenja, potrebno je pričekati da se aparat ugrije.

### 12. "my MENU" PROGRAMIRANJE I ODABIR

U  se odabiru napitci prilagođeni Vašem ukusu. Ako napitci nikad nisu bili programirani, uređaj zahtijeva prilagodbu prije nastavka isporuke:

1. Pritisnite  (B13);
2. Pritisnite strelice za pomicanje (B2 ili B4) dok se željeni napitak ne pojavi između dviju isprekidanih crta;

#### Ne programirani napitci:

3. Pritisnite **OK** (B3) za odabir;
4. **Napitci s kavom:** na zaslonu se pojavljuje "Program aroma" (Programiranje okusa): pritisnite strelice za odabir (B2 e B4) ili  (B7) dok se ne odabere željena aroma. Pritisnite **OK:** na zaslonu se pojavljuje "Program coffee" (Programiranje kave) i traka napretka koja se ispunjava tijekom izvedbe: kada je dostignuta željena količina, pritisnite **OK;**
5. **Napitci na osnovu mlijeka:** nakon odabira okusa, na zaslonu se pojavljuje "Program milk" (Programiranje mlijeka) i traka napretka koja se ispunjava tijekom izvedbe: kada je dostignuta željena količina, pritisnite **OK.**
6. Uređaj nastavlja s pripremanjem kave: pritisnite **OK** za zaustavljanje ispuštanja u trenutku u kojem je ispuštena željena količina kave.
7. "Save parameters?" (Spremite parametre): za spremanje programiranja, pritisnite **OK** (u suprotnom, pritisnite **ESC** - B2 ili B5).
8. "Parameters saved" (Parametri spremljeni) (ili "Parameters not saved" (Parametri nisu spremljeni)). Uređaj se vraća u pripravno stanje.

#### Programirani napitci:

3. Pritisnite **OK** (B3) za odabir;
4. Uređaj počinje pripremu prema prethodno programiranim vrijednostima.

#### Imajte na umu:

Napitci za 2 šalice mogu se odabrati samo ako su programirana odgovarajući pojedinačni napitci.

## 13. ISPORUKA VRUĆE VODE



### **Pozornost! Opasnost od opekotina!**

Kada se priprema vruća voda nemojte ostavljati aparat bez nadzora.

1. Provjerite je li raspršivač (C6) za pripremu vruće vode pravilno pričvršćen.
2. Stavite posudu ispod raspršivača (što je bliže moguće kako biste izbjegli prskanje) (sl. 5).
3. Pritisnite  **DRINK MENU** (B12) i pomičite se kroz izbornik napitaka pritiskom na strelice za odabir (B2 ili B4) dok ne odaberete "Hot water" (Vruća voda);
4. Pritisnite **OK** (B3): na zaslonu pojavljuje se traka napretka koja se ispunjava tijekom pripreme;
5. Aparat ispušta oko 250 ml vruće vode nakon čega dolazi do automatskog prekida. Za zaustavljanje ispuštanja vruće vode, pritisnite strelicu koja pokazuje na "STOP" (B4).



### **Imajte na umu:**

- Ako je aktiviran način rada "Ušteda energije", prije isporuke vruće vode može proći nekoliko sekundi..
- Količina isporučene vode može se prilagoditi (pogledajte stavak "8.3 Programiranje napitaka").

## 14. ČIŠĆENJE

### 14.1 Čišćenje uređaja

Sljedeći dijelovi stroja moraju se redovito čistiti:

- unutarnji krug aparata;
- spremnik taloga kave (A11);
- posuda za prikupljanje kaplica (A15) i posuda za prikupljanje kondenzata (A10);
- spremnik za vodu (A17);
- kljunovi za izlaženje kave (A9);
- lijevak za uvođenje mljevene kave (A4);
- infuzer (A20), dostupna nakon otvaranja servisnih vrata (A19);
- spremnik mlijeka (D);
- mlaznica za vruću vodu/paru (A8);



### **Pozornost!**

- Za čišćenje uređaja, ne koristite otapala, abrazivna sredstva niti alkohol. Sa superautomatskim aparatima De'Longhi, nije potrebna uporaba kemijskih aditiva za čišćenje aparata.
- Nijedna komponenta aparata ne može se prati u perilica posuđa, osim rešetke sabirnice (A14) i spremnika za mlijeko (D).
- Za uklanjanje naslaga i taloga kave ne koristite metalne predmete jer mogu oštetiti metalne ili plastične površine.

### 14.2 Čišćenje unutarnjeg kruga aparata

Za periode nekorisćenja dulje od 3/4 dana preporuča se prije uporabe stroja, uključivanje i izvođenje:

- 2/3 ispiranja pritiskom na  (B5);
- ispuštanja vruće vode, na nekoliko sekundi (poglavlje "13. Isporuka vruće vode").



### **Imajte na umu:**

Normalno je da nakon izvođenja čišćenja postoji voda u spremniku taloga kave (A11).

### 14.3 Čišćenje spremnika taloga kave

Kad se na zaslonu (B1) pojavi natpis "Empty grounds container" (Očistiti spremnik taloga), potrebno je izvršiti njegovo pražnjenje i čišćenje. Sve dok se spremnik taloga kave (A11) ne očisti, uređaj ne može praviti kavu. Aparat ukazuje na potrebu pražnjenja spremnika, čak i ako nije pun, ako je od prve pripreme proteklo 72 sata (kako bi mjerjenje 72 sata bilo ispravno aparat se nikada ne smije isključiti postavljanjem glavne sklopke - A22).



### **Pozornost! Opasnost od opekotina**

Ako napravite uzastopno nekoliko cappuccina, metalni pladanj za šalice (A12) postaje vruć. Pričekajte da se ohladi prije dodirivanja i samo ga uhvatite s prednje strane.

Za vršenje čišćenja (aparat uključen):

- Izvucite sabirnicu kapljica (A15) (sl. 21), ispraznite i očistite je.
- Ispraznite i pažljivo očistite spremnik taloga (A11), vodeći računa da uklonite sve ostatke koji su se nataložili na dnu: isporučena četka (C5) je opremljena lopaticom koja je pogodna za ovu operaciju.
- Provjerite posudu za prikupljanje kondenzata (A10) (crvene boje) i, ako je puna, ispraznite je.



### **Pozor!**

Kada izvučete sabirnicu kapljica obavezno je uvijek ispraznite i spremnik taloga kave, iako je tek malo napunjen.

Ako se to ne učini, prilikom spremanja sljedećih kava, spremnik se može napuniti više nego što se očekivalo i dovesti do začepjenja aparata.

### 14.4 Čišćenje posude za prikupljanje kapljica i posude za prikupljanje kondenzata



### **Pozornost!**

Posuda za prikupljanje kapljica (A15) je opremljena s pokazivačem razine (A13) (crvene boje) sadržane vode (sl. 22). Prije nego što je pokazatelj izviri iz pladnja za šalice (A12), ispraznite i očistite posudu, jer se voda može prelići s ruba i oštetiti uređaj, radnu površinu ili okolno područje.

Za uklanjanje posude za prikupljanje kapljica:

1. Izvadite posudu za prikupljanje kapljica i spremnik taloga kave (A11) (sl. 21);
2. Uklonite pladanj za šalice (A12), rešetku posude (A14), zatim ispraznite sabirnicu kapljica i spremnik taloga kave i operite ih;
3. Provjerite posudu za prikupljanje kondenzata crvene boje (A10) i, ako je puna, ispraznite je;
4. Vratite posudu za prikupljanje kapljica zajedno sa spremnikom taloga kave.
5. Provjerite je li stroj pravilno isključen (pogledajte poglavlje "7 Isključivanje aparata").
6. Izvadite spremnik za vodu (A17);
7. Otvorite servisna vrata (A19) (sl. 25) postavljena s desne strane;
8. Pritisnite prema unutra dvije obojene tipke za otpuštanje i istovremeno izvucite infuzer van (sl. 26);
9. Potopite infuzer na oko 5 minuta u vodu, a zatim ga isperite tekućom vodom;

## 14.5 Čišćenje unutrašnjosti aparata



### **Opasnost od strujnog udara!**

Prije bilo kojeg postupka čišćenja unutarnjih dijelova isključite aparat (pogledajte poglavlje "7 Isključivanje aparata") i iskopčajte utikač iz utičnice. Nikada nemojte uranjati uređaj u vodu.

1. Provjerite povremeno (jednom mjesečno) da unutrašnjost stroja (dostupna nakon vađenja za prikupljanje kapljica - A15) nije prljava. Ako je potrebno, pomoću isporučene četke (C5) i spužve uklonite naslage kave;
2. Usisivačem očistite sve ostatke kave (sl. 23).

## 14.6 Čišćenje spremnika za vodu

1. Povremeno očistite spremnik za vodu (A17) (otprilike jednom mjesečno) i pri svakoj promijeni filtra za vodu (C4) (ako je predviđeno) s vlažnom krpom i malo blagog deterdženta;
2. Uklonite filter (C4) (ako je prisutan) i isperite pod tekućom vodom;
3. Vratite filter (ako je predviđeno), napunite spremnik vodom i ponovno umetnite spremnik;
4. (samo za modele s filtrom za omekšavanje vode) Ispustite 100 ml vode.

## 14.7 Čišćenje mlaznica za ispuštanje kave

1. Povremeno očistite mlaznice za ispuštanje kave (A9) pomoću spužve ili krpe (sl. 24A);
2. Provjerite da rupe za raspršivanje kave nisu blokirane. Ako je potrebno uklonite naslage kave pomoću čačkalice (sl. 24B).

## 14.8 Čišćenje lijevka za uvođenje mljevene kave

Povremeno kontrolirajte (otprilike jednom mjesečno) lijevak za uvođenje mljevene kave (A4) nije začepljen. Ako je potrebno, pomoću isporučene četke (C5) uklonite naslage kave.

## 14.9 Čišćenje infuzera

Infuzer (A20) se mora očistiti barem jednom mjesečno.



### **Pozor!**

Infuzer se ne može izvaditi kada je aparat uključen.



### **Pozornost!**

ISPERITE SAMO S VODOM

BEZ DETERDŽENATA - BEZ PERILICE POSUĐA

Očistite infuzer bez upotrebe deterdženta jer bi ga mogli oštetiti.

6. Koristeći četku (C5) očistite moguće naslage kave na sjedštu infuzera, koji se mogu vidjeti kroz otvor infuzera.
7. Nakon čišćenja, vratite infuzer postavljanjem u nosač i na donji klin; zatim pritisnite na natpis PUSH (Gurni) sve dok ne čujete klik;



### **Imajte na umu:**

Ako je vraćanje infuzera teško, potrebno je (prije postavljanja) njegovo vraćanje na ispravnu veličinu istodobnim jakim pritiskanjem na dvije poluge (sl. 27).

8. Jednom postavljen, uvjerite se da su dvije obojene tipke iskočile prema vani.
9. Zatvorite vrata infuzora;
10. Vratite spremnik za vodu.

## 14.10 Čišćenje spremnika mlijeka

Nakon svakog pripremanja mlijeka očistite spremnik mlijeka (D), kao što je opisano u nastavku:

1. Izvucite poklopac (D2);
2. Skinite ispusnu cijev mlijeka (D5) i odvodnu cijev (D4) (sl. 28);
3. Okrenite ručicu za podešavanje pjene (D1) u položaj "INSERT" (Umetni) (pogledajte sl. 29) i izvucite je prema gore;
4. Temeljito operite dijelove toplom vodom i blagim deterdžentom. Svi dijelovi se mogu prati u perilici posuđa, ali ih je potrebno staviti u gornju košaru.

Obratite posebnu pozornost na odsutnost ostataka mlijeka u otvorima i u utoru ispod ručice (pogledajte sl. 30) ne ostanu ostaci mlijeka: po potrebi, očistite utok čačkalicom.

5. Isperite unutarnju stranu kućišta ručice za podešavanje pjene s tekućom vodom (pogledajte sl. 31);
6. Također, provjerite da dovodna i ispusna cijev mlijeka nisu blokirani ostacima mlijeka.
7. Vratite ručicu umetanjem u blizini natpisa "INSERT" (Umetni), dovodnu i ispusnu cijev mlijeka;
8. Vratite poklopac na posudu za mlijeko (D3);

## 14.11 Čišćenje mlaznice za vruću vodu

Očistite mlaznicu (A8) nakon svakog pripremanja mlijeka, a spužvom, uklanjajući ostatke mlijeka koji se nalaze na brtvama (sl. 20).

## 15. UKLANJANJE KAMENCA



### Pozornost!

- Prije uporabe uvijek pročitajte upute i oznake na pakiranju sredstva za uklanjanje kamenca.
- Preporučuje se isključiva uporaba sredstva za uklanjanje kamenca De'Longhi. Uporaba neodgovarajućih sredstava za uklanjanje kamenca, kao i redovito provođenje uklanjanja kamenca, može dovesti do pojave nedostataka koji nisu obuhvaćeni jamstvom proizvođača.

Izvršite uklanjanje kamenca aparata kada na se na zaslonu (B1) pojavi "Descale" (Uklanjanje kamenca), ESC to cancel (ESC za otkazivanje), OK to descale (Ok za uklanjanje kamenca) ( 45 minuta)". Ako želite odmah nastaviti s uklanjanjem kamenca, pritisnite **OK** (B3) i slijedite operacije od točke 6. Da biste odgodili uklanjanje kamenca za kasnije, pritisnite **ESC** (B5): na zaslonu simbol  podsjeća da treba izvršiti uklanjanje kamenca iz uređaja.

Za ulaz u izbornik za uklanjanje kamenca:

1. Uključite aparat i pričekajte da bude spreman za uporabu;
2. Pritisnite tipku  (B6) za ulaz u izbornik "Settings" (Postavke);
3. Pritisnite strelice za pomicanje (B2 ili B4) dok se između dviju isprekidanih crta ne pojavi "Maintenance" (Održavanje): pritisnite **OK** (B3);
4. Pritisnite **OK** za odabir "Descale" (Uklanjanje kamenca);
5. "Confirm?" (Potvrđi?) ( 45 minuta)": potvrdite pritiskom na **OK**;
6. Remove filter (Uklonite filtar): izvadite spremnik za vodu (A17), uklonite filtar (C4) (ako je prisutan), ispraznite spremnik za vodu. Pritisnite **OK**;
7. "Pour descaler and water into tank" (Ulijte sredstvo za uklanjanje kamenca i vodu u spremnik): Ulijte u spremnik sredstvo za uklanjanje kamenca do razine A (što odgovara pakiranju od 100 ml) utisnute na unutrašnjosti spremnika; zatim dodajte vodu (jedan litar) dok ne dođete do razine **B** (sl. 32); vratite spremnik za vodu. Pritisnite **OK**;
8. "Empty drip tray" (Ispraznite sabirnicu kapljica): Uklonite, ispraznite i vratite posudu za prikupljanje kapljica (A15) i spremnik taloga kave (A11). Pritisnite **OK**;
9. "Place 1.8L container empty under spouts" (Stavite prazan spremnik od 1,8 l ispod mlaznica): Postavite ispod mlaznice vruće vode (C6) i sipod mlaznice za kavu (A9) posudu koja ima minimalnu zapreminu od 1,8 l (sl. 33). Pritisnite **OK**;

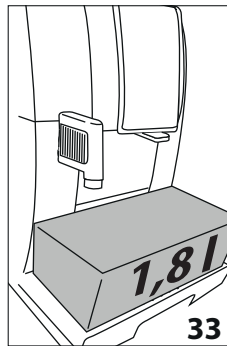

### Pozornost! Opasnost od opekotina

Iz mlaznice za kavu i iz mlaznice vruće vode izlazi vruća voda koja sadrži kiseline. Stoga, obratite pozornost da ne dođete u kontakt sa vrućom vodom.

10. "Descaling underway" (Uklanjanje kamenca u tijeku): pokreće se program za

uklanjanje kamenca i otopina za uklanjanje kamenca izlazi iz mlaznice za vruću vodu i mlaznice za kavu, automatski vršeći niz ispiranja u intervalima kako bi se uklonili ostatci kamenca iz unutrašnjosti stroja;

Nakon otprilike 25 minuta aparat zaustavlja uklanjanje kamenca;

11. "Rinse tank and fill with water" (Isperite spremnik i napunite vodom): uređaj je spreman za ispiranje sa svježom vodom. Ispraznite posudu koja se koristi za sakupljanje otopine za uklanjanje kamenca i izvadite spremnik za vodu, ispraznite ga, isperite ga pod tekućom vodom, napunite ga do MAX razine, vratite ga u uređaj; pritisnite **OK**;
12. "Place 1.8L container empty under spouts" (Stavite prazan spremnik od 1,8 l ispod mlaznica): vratite praznu posudu koja se koristi za sakupljanje otopine za uklanjanje kamenca ispod mlaznice za kavu i mlaznice zavrću vodu (sl. 33) i pritisnite **OK**;
13. "Rinsing Confirm?" (Ispiranje, potvrđi?): pritisnite **OK**;
14. "Rinsing underway" (Ispiranje u tijeku): vruća voda najprije izlazi iz mlaznice za kavu, a zatim i iz mlaznice vruće vode;
15. Kada voda u spremniku završi, ispraznite spremnik upotrebljen za sakupljanje vode ispiranja;
16. "Rinse tank and fill with water" (Isperite spremnik i napunite vodom): izvadite spremnik za vodu, i napunite ga do MAX razine. Pritisnite **OK**;
14. "Insert filter" (Umetnite filtar): ako je prethodno uklonjen, vratite filtar za omekšavanje vode na njegovo mjesto u spremniku za vodu, ponovno umetnite spremnik i pritisnite **OK**;
15. "Place 1.8L container empty under spouts" (Stavite prazan spremnik od 1,8 l ispod mlaznica): vratite na mjesto praznu posudu koja se koristi za sakupljanje otopine za uklanjanje kamenca ispod mlaznice za vruću vodu ; Pritisnite **OK**;
16. "Rinsing Confirm?" (Ispiranje, potvrđi?): pritisnite **OK**;
17. "Rinsing underway" (Ispiranje u tijeku). Vruća voda izlazi iz mlaznice za vruću vodu;

18. "Empty drip tray" (Ispraznite sabirnicu kapljica): Na kraju drugog ispiranja, uklonite, ispraznite i vratite posudu za prikupljanje kapljica (A15) i spremnik taloga kave (A11). Pritisnite **OK**;
19. "Descale complete" (Uklanjanje kamenca je završeno): pritisnite **OK**;
20. "Fill tank" (Napunite spremnik): ispraznite posudu koja se koristi za sakupljanje vode za ispiranje, izvadite spremnik za vodu i napunite ga svježom vodom do MAX razine, vratite ga u uređaj.

Na ovaj način je završeno uklanjanje kamenca.

### **i** **Imajte na umu:**

- Ako se proces uklanjanja kamenca ne završi ispravno (npr. zbog nestanka struje) preporuča se ponavljanje cijelog postupka;
- Normalno je da nakon izvođenja ciklusa uklanjanja kamenca postoji voda u spremniku taloga kave (A11);
- U slučaju da je spremnik za vodu nije napunjen do maksimalne razine, uređaj zahtijeva treće ispiranje: ovo je potrebno kako bi se osiguralo da nema sredstva za uklanjanje kamenca u unutarnjim krugovima uređaja;
- Mogući zahtjev uređaja za dva vrlo bliska ciklusa za uklanjanje kamenca treba smatrati normalnim, kao posljedicu naprednog sustava upravljanja ugrađenog na stroju.

## **16. PROGRAMIRANJE TVRDOĆE VODE.**

Zahtjev za uklanjanje kamenca se prikazuje poslije određenog perioda rada, a zavisi od tvrdoće vode.

Uređaj je tvornički postavljen na 4. razinu tvrdoće vode. Ako želite, moguće je programirati aparat na osnovu stvarne tvrdoće vode koju imate u različitim regijama, mijenjajući na taj način učestalost procesa uklanjanja kamenca.

### **16.1 Mjerenja tvrdoće vode**

1. Izvadite iz pakiranja reaktivnu traku (C1) "TOTAL HARDNESS TEST" (Ukupna tvrdoća vode), priložene uputama na engleskom jeziku;
2. Uronite traku potpuno u čašu vode na oko jednu sekundu;
3. Izvadite traku iz vode i lagano je protresite. Nakon otprilike jedne minute formiraju se 1, 2, 3 ili 4 kvadrata crvene boje, a ovisno o tvrdoći vode svaki kvadrat odgovara jednoj razini;

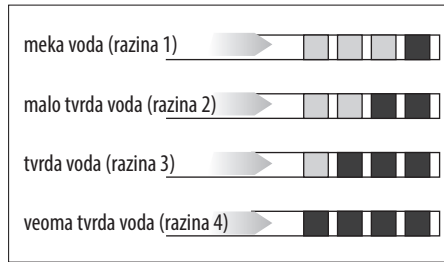

### **16.2 Postavka tvrdoće vode**

1. Pritisnite tipku (B6) za ulaz u izbornik "Settings" (Postavke);
2. Pritisnite strelice za pomicanje (B2 ili B4) dok se između dviju isprekidanih crta ne pojavi "General" (Općenito): pritisnite **OK** (B3);
3. Pritisnite strelice za pomicanje dok ne vidite "Water hardness" (Tvrdoća vode): pritisnite **OK**;
4. Na zaslonu se prikazuje trenutni odabir, a novi odabir treperi: pritisnite strelice za odabir dok se ne prikaže novi odabir. Pritisnite **OK**.

Nova razina je zapamćena i uređaj se vraća na izbornik "General" (Općenito).

Zatim pritisnite 2 puta (B5) za povratak na glavni zaslon.

## **17. FILTAR ZA OMEKŠAVANJE VODE**

Neki modeli se isporučuju s filtrom za omekšavanje vode (C4): ako vaš model nije opremljen, savjetujemo Vam da ga kupite kod ovlaštenih De'Longhi servisnih centara.

Slijedite dolje navedene upute za pravilnu uporabu filtra.

### **17.1 Instaliranje filtra**

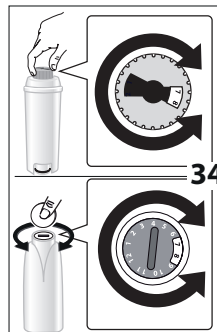

1. Ukloniti filter (C4) iz pakiranja. Datumski disk se razlikuje ovisno o isporučenom filtru.
2. Zakrenite datumski disk (sl. 34) kako biste prikazali sljedeća 2 mjeseca korištenja.

### **i** **Imajte na umu**

filtrar traje dva mjeseca ako se aparat koristi normalno, ali ako uređaj ostaje neupotrebljen s instaliranim filtrom, traje maksimalno do 3 tjedna.

3. Da biste aktivirali filter, pustite vodu iz slavine u otvor za filtra kao što je prikazano na sl. 35, sve dok voda ne počne izlaziti iz bočnih otvora dulje od jedne minute;



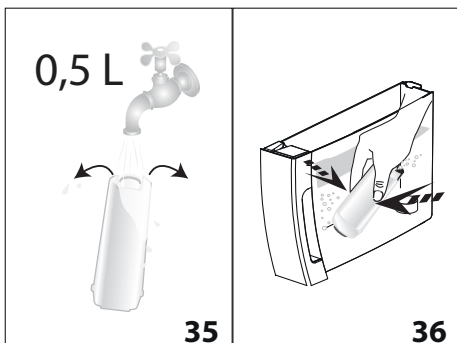

4. Izvucite spremnik (A17) aparata i napunite ga vodom;
5. Postavite filtar u spremnik za vodu i potpuno ga uronite nekoliko desetina sekundi, naginjući i blago ga pritiskajući kako bi izašli svi mjehurići zraka (sl. 36).
6. Postavite filtar (A18) u odgovarajuće sjedište i pritisnite ga do kraja (sl. 37);
7. Zatvorite spremnik s poklopcem (A16 - sl. 38), a zatim ga postavite u uređaj;

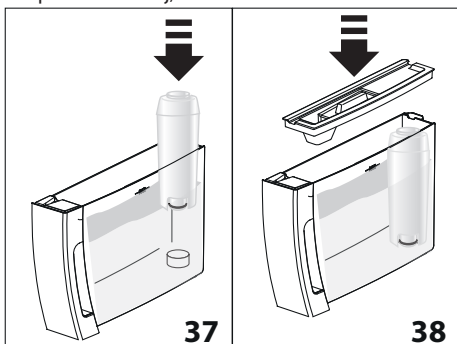

U trenutku kada se instalira filtar, potrebno je upoznati aparat na njegovu prisutnost.

8. Pritisnite tipku  (B6) za ulaz u izbornik "Settings" (Postavke);
9. Pritisnite strelice za pomicanje (B2 ili B4) dok se između dviju isprekidanih crta ne pojavi "Maintenance" (Održavanje): pritisnite **OK** (B3);
10. Pritisnite strelice za pomicanje dok ne vidite "Install filter" (Instalirajte filtar): pritisnite **OK**;
11. "Confirm?" (Potvrđi?): pritisnite **OK**;
12. "Hot water, Confirm?" (Vruća voda, Potvrđi?): postavite ispod mlaznice vruće vode (C6) spremnik (kapacitet: min. 500 ml), zatim pritisnite **OK**;
13. Uređaj započinje s ispuštanjem vode, a na zaslonu se prikazuje poruka "Please wait" (Molimo sačekajte);
14. Kada se završi s ispuštanjem vode, aparat se automatski vraća u "Ready for coffee" (Spreman za kavu).

Sada je filtar aktiviran i može se pristupiti korištenju aparata.

## 17.2 Zamjena filtra

Zamijenite filtar (C4) kada se na zaslonu (B1) prikaže "Replace filter, ESC to cancel, OK to replace" (Zamijenite filtar, ESC za otkazivanje, Ok za zamjenu). Ako želite odmah nastaviti sa zamjenom, pritisnite **OK** (B3) i slijedite operacije od točke 8. Da biste odgodili uklanjanje kamenca za kasnije, pritisnite ESC (B5): na zaslonu simbol  podsjeća da treba izvršiti uklanjanje kamenca iz uređaja.

Za zamjenu, slijedite ove korake:

1. Izvucite spremnik (A17) i istrošeni filtar;
2. Uklonite novi filtar iz pakiranja i nastavite kako je prikazano u koracima 2-3-4-5-6-7 prethodnog stavka;
3. Pritisnite tipku  (B6) za ulaz u izbornik "Settings" (Postavke);
4. Pritisnite strelice za pomicanje (B2 ili B4) dok se između dviju isprekidanih crta ne pojavi "Maintenance" (Održavanje): pritisnite **OK**;
5. Pritisnite strelice za pomicanje dok ne vidite "Replace filter" (Zamijenite filtar): pritisnite **OK**;
6. "Confirm?" (Potvrđi?): pritisnite **OK**;
7. "Hot water, Confirm?" (Vruća voda, Potvrđi?): postavite ispod mlaznice vruće vode (C6) spremnik (kapacitet: min. 500 ml), zatim pritisnite **OK**;
8. Uređaj započinje s ispuštanjem vode, a na zaslonu se prikazuje poruka "Please wait" (Molimo sačekajte);
9. Kada se završi s ispuštanjem vode, aparat se automatski vraća u "Ready for coffee" (Spreman za kavu).

Sada je novi filtar aktiviran i može se pristupiti korištenju aparata.



### Imajte na umu:

Kada su protekla dva mjeseca (vidi datum), ili ako se aparat ne koristi 3 tjedna, pristupite zamjeni filtra čak i ako stroj to ne zahtijeva.

## 17.3 Uklanjanje filtra

Ako želite nastaviti koristiti aparat bez filtra (C4), morate ga ukloniti i prijaviti njegovo uklanjanje. Postupite na slijedeći način:

1. Izvucite spremnik (A17) i istrošeni filtar;
2. Pritisnite tipku  (B6) za ulaz u izbornik "Settings" (Postavke);
3. Pritisnite strelice za pomicanje (B2 ili B4) dok se između dviju isprekidanih crta ne pojavi "Maintenance" (Održavanje): pritisnite **OK** (B3);
4. Pritisnite strelice za pomicanje dok ne vidite "Remove filter" (Uklonite filtar): pritisnite **OK**;
5. "Confirm?" (Potvrđi?): pritisnite **OK** za potvrdu uklanjanja; aparat se vraća na izbornik "Maintenance" (Održavanje);

Zatim pritisnite /ESC (Izlaz) (B5) za izlaz iz izbornika.



### Imajte na umu:

Kada su protekla dva mjeseca (vidi datum), ili ako se aparat ne koristi 3 tjedna, pristupite uklanjanju filtra čak i ako stroj to ne zahtijeva.

## 18. TEHNIČKI PODACI

Tlak 220-240 V~ 50/60 Hz max. 10A

Potrošnja energije: 1450W

Tlak: 1,5 MPa (15 bar)

Maks. kapacitet spremnika za vodu: 1,8 l

Dimenzije ŠxDxV: 240x440x360 mm

Duljina kabla: 1750 mm

Težina: 9,9 kg

Maksimalni kapacitet spremnika zrna: 300 g



Uređaj je usklađen s europskom Uredbom 1935/2004 o materijalima namijenjenim za kontakt s hranom.

## 19. BACANJE





Nemojte bacati uređaj zajedno sa kućnim otpadom, već ga predajte u službeni centar za sakupljanje otpada.

## 20. PORUKE PRIKAZANE NA ZASLONU

PRIKAZANA PORUKA	MOGUĆI UZROK	RJEŠENJE
Fill tank (Napunite spremnik)	Voda u spremniku (A17) nije dovoljna.	Napunite spremnik vodom i/ili ga ispravno postavite, pritiskom do kraja, dok se ne čuje klik (sl. 3B).
Insert tank (Postavite spremnik)	Spremnik (A17) nije ispravno postavljen.	Ispravno postavite spremnik, pritiskom do kraja, dok se ne čuje klik (sl. 3B).
Empty grounds container (Ispraznite spremnik taloga kave)	Spremnik taloga kave (A11) je pun.	Ispraznite spremnik taloga kave, posudu za prikupljanje kapljica (A15) i izvršite čišćenje, a zatim ih vratite u uređaj. Važno: kada izvučete sabirnicu kapljica obavezno je uvijek ispraznite i spremnik taloga kave, iako je tek malo napunjen. Ako se to ne učini, prilikom spremanja sljedećih kava, spremnik se može napuniti više nego što se očekivalo i dovesti do začepjenja aparata.
Insert grounds container (Vratite spremnik taloga kave)	Nakon čišćenja spremnik taloga kave nije ispravno postavljen (A11).	Izvadite sabirnicu kapljica (A15) i postavite spremnik taloga kave.
Add pre-ground coffee (Stavite pre-mljevenu kavu)	Izabrana je funkcija stavite ljevenu kavu, ali u lijevak (A4) nije stavljena mjevena kava.	Stavite mljevenu kavu u lijevak (sl. 11) ili isključite izabranu funkciju.
	Zahtjeva se priprema LONG Coffee (DUGA kava) s prethodno mljevenom kavom.	Stavite u lijevak (A4) jednu mjericu (C2) prethodno mljevene kave i pritisnite OK (B3) za nastavak završetka pripreme.



Fill beans container (Napunite spremnika zrna)	Nedostaju zrna kave.	Napunite spremnika zrna (A3) (Sl.8).
	Lijevak za prethodno mljevenu kavu (A4) je začepljen.	Ispraznite lijevak pomoću četke (C5) kao što je opisano u stavku "14.8 Čišćenje lijevka za uvođenje mljevene kave".
Ground too fine (Mljevena kava prefinina) Adjust mill (podesite mlin za kavu)	Mljevenje je prefino te kava izlazi presporo ili uopće ne izlazi.	Ponovite ispuštanje kave i okrećite gumb za podešavanje mljevenja u smjeru kazaljke na satu (A5) (sl. 7) za po jedan korak prema broju 7, dok mlin za kavu radi. Ako je, nakon što ste napravili najmanje 2 kave, isporuka još uvijek prespora, ponovite korekciju djelovanjem na gumb za podešavanje za još jedan korak (pogledajte stavak "10.1 Podešavanje mlina za kavu"). Ako problem i dalje postoji, provjerite je li spremnik za vodu (A17) u potpunosti umetnut.
	Ako je prisutan filtar za omekšavanje vode (C4), unutar kruga može doći do zračnog mjehura koji je blokirao doziranje.	Postavite mlaznicu za vruću vodu (C6) u aparat i ispuštite malo vode sve dok protok ne postane regularan.
Reduce coffee amount (Smanjite količinu kave)	Upotrebjeno je previše kave.	Odaberite blaži okus kave pritiskom na  (B7) ili smanjite količinu mljevene kave.
Insert water spout (Postavite mlaznicu za vodu)	Mlaznica za vodu (C6) nije postavljena ili je loše postavljena.	Postavite mlaznicu vode do kraja (sl. 4).
Postavite posudu za mlijeko	Posuda za mlijeko (D) nije ispravno postavljen.	Postavite ispravno posudu za mlijeko (sl. 16).
Insert infuser assembly (Postavite grupu infuzera)	Nakon čišćenja nije postavljen infuzer (A20).	Postavite infuzer kao što je opisano u stavku "14.9 Čišćenje infuzera".
Water circuit empty (Krug vode je prazan) Fill water circuit (Napunite krug) Hot water (Vruća voda) Confirm? (Potvrdi?)	Hidraulički krug je prazan.	Pritisnite <b>OK</b> (B3) ispuštite vodu iz mlaznice (C6) sve dok isporuka ne postane regularna. Ako problem i dalje postoji, provjerite je li spremnik za vodu (A17) u potpunosti umetnut.
Press OK to clean (Pritisnite OK za čišćenje)	Posuda za mlijeko (D) je postavljena s ručicom za podešavanje pjene (D1) u položaj "CLEAN" (Čišćenje).	Za nastavak funkcije "CLEAN" (Čišćenje), pritisnite OK ili postavite ručicu za podešavanje pjene u položaj.
Ručica na CLEAN (ČIŠĆENJE) ESC za otkazivanje	Upravo je isporučeno mlijeko i zbog toga je potrebno očistiti unutarnje cijevi spremnika mlijeka (D).	Okrenite ručicu za podešavanje pjene (D1) u položaj "CLEAN" (Čišćenje) (sl. 19).
Turn froth adjustment dial (Okrenite ručicu za podešavanje pjene)	Posuda za mlijeko (D) je postavljena s ručicom za podešavanje pjene (D1) u položaj "CLEAN" (Čišćenje).	Okrenite ručicu za podešavanje pjene u jedan os položaja za podešavanje pjene.

Descale (Uklanjanje kamenca) ESC to cancel (ESC za otkazivanje) OK to descale (Ok za uklanjanje kamenca) ( 45 minuta)	Označuje da je potrebno izvršiti uklanjanje kamenca iz aparata.	Potrebno je što prije izvršiti program za uklanjanje kamenca opisan u poglavlju "15. Uklanjanje kamenca".
Replace filter (Zamijenite filter) ESC to cancel (ESC za otkazivanje) OK to replace (Ok za zamjenu)	Filtar za omekšavanje vode (C4) je istrošen.	Zamijenite ili uklonite filter slijedeći upute u stavku "17. Filtar za omekšavanje vode".
General alarm (Opći alarm)	Unutrašnjost aparata je vrlo prljava.	Pažljivo očistite aparat kao što je opisano u stavku "14 Čišćenje". Ako nakon čišćenja aparat još uvijek prikazuje poruku, obratite se servisnom centru.
	Ne zaboravite da je potrebno očistiti unutarnje cijevi spremnika mlijeka (D).	Okrenite ručicu za podešavanje pjene (D1) u položaj "CLEAN" (Čišćenje) (sl. 19).
	Ne zaboravite da je filter za omekšavanje vode (C4) iscrpljen i potrebno je pristupiti zamjeni ili uklanjanju.	Zamijenite ili uklonite filter slijedeći upute u stavku "17. Filtar za omekšavanje vode".
	Ne zaboravite da je potrebno izvršiti uklanjanje kamenca iz aparata.	Potrebno je što prije izvršiti program za uklanjanje kamenca opisan u poglavlju "15. Uklanjanje kamenca". Mogući zahtjev uređaja za dva vrlo bliska ciklusa za uklanjanje kamenca treba smatrati normalnim, kao posljedicu naprednog sustava upravljanja ugrađenog na stroju.
<b>ECO</b>	Aktivirana je ušteda energije.	Za isključivanje uštede energije, slijedite upute u stavku "8.5 Ušteda energije")

## 21. RJEŠAVANJE PROBLEMA

U nastavku su navedeni neki od mogućih kvarova.

Ako se problem ne može riješiti na opisani način, morate kontaktirati tehničku pomoć.

PROBLEM	MOGUĆI UZROK	RJEŠENJE
Kava nije vruća.	Šalice nisu prethodno zagrijane.	Zagrijte šalice tako što ćete ih isprati vrućom vodom (Napomena: može se koristiti funkcija vruća voda).
	Unutarnji krugovi uređaja su se ohladili jer je prošlo 2/3 minuta od pripreme zadnje kave.	Prije spremanja kave, zagrijte unutarnje krugove vršeći ispiranje pritiskom na tipku  (B5).
	Postavljena temperatura kave je niska.	Postavite u izborniku višu temperaturu kave.
Kava je slaba i ima malo pjene.	Mljevena kava je previše gruba.	Okrenite gumb za podešavanje mljevenja (A5) u suprotnom smjeru od kazaljke prema broju 1, dok mlin za kavu radi (sl. 7). Nastavite korak po korak dok ne dobijete zadovoljavajuću opskrbu. Učinak je vidljiv tek nakon napravljene 2 kave (pogledajte stavak "10.1 Podešavanje mlina za kavu").
	Kava nije odgovarajuća.	Koristite samo mljevenu kavu za uređaje za espresso kavu.
Kava izlazi presporo ili u kapljicama.	Mljevena kava je previše fina.	Okrenite gumb za podešavanje mljevenja (A5) za po jedan korak prema broju 7 u smjeru kazaljke na satu, dok mlin za kavu radi (sl. 7). Nastavite korak po korak dok ne dobijete zadovoljavajuću opskrbu. Učinak je vidljiv tek nakon napravljene 2 kave (pogledajte stavak "10.1 Podešavanje mlina za kavu").
Uređaj ne ispušta kavu.	Aparat otkriva nečistoće u svojoj unutrašnjosti: na zaslону se prikazuje <b>AttePlease wait</b> (Molimo sačekajte) <b>ndere prego</b> .	Pričekajte da uređaj postane spreman za uporabu i ponovno odaberite željeni napitak. Ako problem i dalje postoji obratite se ovlaštenom servisu.
Kava ne izlazi iz jednog ili oba kljuna mlaznice.	Kljunovi mlaznice za izlaženje kave (A9) su začepljeni.	Očistite kljunove čačalicom (sl. 24B).
Uređaj se ne pali	Utikač nije spojen na utičnicu.	Priključite utikač u utičnicu (sl. 1).
	Glavna sklopka (A22) nije uključena.	Postavite glavnu sklopku u položaj I (sl. 2).
	Priključak kabela za napajanje (C7) nije ispravno umetnut.	Potpuno umetnite priključak na mjesto na stražnjoj strani uređaja (sl. 1).
Infuser ne može biti izvađen	Isključivanje nije ispravno izvedeno	Isključite pritiskom na tipku  (A7) (sl. 6) (pogledajte pog. "7. Isključivanje aparata").

Na kraju uklanjanja kamenca, uređaj zahtijeva treće ispiranje	Za vrijeme dva ciklusa ispiranja, spremnik nije napunjen do MAX razine.	Nastavite prema zahtjevu uređaja, ali najprije ispraznite sabirnicu kapljica kako biste spriječili prelijevanje vode.
Mlijeko ne izlazi iz cijevi za ispuštanje mlijeka (D5).	Poklopac (D2) spremnika mlijeka je prljav	Očistite poklopac mlijeka kako je opisano u stavku "14.10 Čišćenje spremnika mlijeka".
Mlijeko ima velike mjehure ili izlazi prskanjem iz cijevi za ispuštanje mlijeka (D5) ili ima malo pjene.	Mlijeko nije dovoljno hladno ili nije djelomično obrano.	Preporuča se uporaba obranog ili djelomično obranog mlijeka na temperaturi iz hladnjaka (oko 5 °C). Ako nije postignut željeni rezultat, pokušajte promijeniti marku mlijeka.
	Ručica za podešavanje pjene (D1) je loše podešena.	Podesite kao što je navedeno u stavku "11.2 Prilagodite količinu pjene".
	Poklopac (D2) ili ručica za podešavanje pjene (D1) posude za mlijeko su prljavi	Očistite poklopac mlijeka i ručicu posude za mlijeko kako je opisano u stavku "14.10 Čišćenje spremnika mlijeka".
	Mlaznica za vruću vodu (A8) je prljava	Očistite mlaznicu kao što je opisano u stavku "14.11 Čišćenje mlaznice za vruću vodu".