

SUMARIO

1. INTRODUCCIÓN	43
1.1 Letras entre paréntesis	43
1.2 Problemas y reparaciones.....	43
2. DESCRIPCIÓN	43
2.1 Descripción del aparato	43
2.2 Descripción del panel de control.....	43
3. OPERACIONES PRELIMINARES	44
3.1 Control del aparato.....	44
3.2 Instalación del aparato.....	44
3.3 Conexión del aparato	44
3.4 Primera puesta en marcha del aparato.....	44
4. ENCENDIDO DEL APARATO	45
5. APAGADO DEL APARATO	45
6. PROGRAMACIÓN DE LA DUREZA DEL AGUA	45
7. PROGRAMACIÓN TEMPERATURA	45
8. AUTOAPAGADO	45
9. AHORRO ENERGÉTICO	46
10. SEÑAL ACÚSTICA	46
11. VALORES DE FÁBRICA (RESET)	46
12. ENJUAGUE	46
13. PREPARACIÓN DEL CAFÉ	47
13.1 Regulación del molinillo de café	47
13.2 Consejos para obtener un café más caliente	47
13.3 Preparación del café con café en granos	47
13.4 Variación temporal del aroma del café	48
13.5 Preparación del café con café premolido	48
13.6 Personalización del aroma y de la cantidad	48
14. TRUEBREW OVER ICE™ CAFÉ	49
14.1 Programación sobre longitud de hielo.....	49
15. PREPARACIÓN DEL CAPPUCCINO	49
15.1 Preparación de la leche caliente (sin	50
15.2 Limpieza del capuchinador después del uso	50
16. SALIDA DE AGUA CALIENTE	50
17. LIMPIEZA	50
17.1 Limpieza de la cafetera	50
17.2 Limpieza del circuito interno de la máquina ..	50
17.3 Limpieza del cajón de los posos de café.....	50
17.4 Limpieza de la bandeja recogegotas y	de la bandeja recogedora del líquido de condensación.
17.5 Limpieza del interior de la máquina	51
17.6 Limpieza del depósito de agua	51
17.7 Limpieza de las boquillas del surtidor de café
17.8 Limpieza del embudo para echar el café	premolido
17.9 Limpieza del grupo infusor.....	51
18. DESCALCIFICACIÓN	52
19. PROGRAMACIÓN DE LA DUREZA DEL AGUA	53
19.1 Medición de la dureza del agua	53
19.2 Programación de la dureza del agua	53
20. FILTRO ABLANDADOR	53
20.1 Instalación del filtro	53
20.2 Cambio del filtro.....	54
21. DATOS TÉCNICOS	54
22. SIGNIFICADO DE LOS INDICADORES	55
23. RESOLUCIÓN DE PROBLEMAS	58

INSTRUCCIONES IMPORTANTES

El uso de casi cualquier aparato eléctrico implica la observación de algunas reglas importantes, entre las que se incluyen las siguientes.

- Lea atentamente las instrucciones.
- Asegúrese de que la tensión (voltaje) de su instalación eléctrica corresponda a la indicada al fondo del aparato.
- No toque las superficies calientes. Use las asas o las perillas.
- Para protegerse de incendios, descargas eléctricas y heridas personales, no sumerja el cable, la clavija o el aparato en agua ni en ningún otro líquido.
- No deje el aparato al manejo de los niños, ni lo deje funcionando sin vigilancia.
- Desconecte la clavija del tomacorriente cuando no lo use y antes de limpiarlo.
- No ponga en funcionamiento al aparato con el cable o la clavija dañados, después de un funcionamiento anómalo del aparato o cuando éste último presente cualquier tipo de daños. Lleve el aparato al centro de servicios autorizado más cercano para que lo examinen, reparen o ajusten.
- El uso de accesorios no indicados por el fabricante puede ser la causa de incendio, descargas eléctricas o heridas personales.
- No use el aparato a la intemperie.
- No deje que el cable de alimentación cuelgue de la mesa o superficie de trabajo para evitar enredarse o tropezarse accidentalmente con éste.
- No coloque el aparato o las partes eléctricas sobre o cerca de hornillas eléctricas, parrillas, estufas y hornos de gas.
- Inserte la clavija al tomacorriente. Para desconectarlo, apague el aparato y saque la clavija.
- No utilice el aparato para usos distintos a los que se indican. El aparato sólo debe ser utilizado para el uso doméstico. El fabricante declina cualquier responsabilidad por los daños derivados del uso inapropiado, incorrecto o irresponsable.

ADVERTENCIA: Para evitar el peligro de incendio o descargas eléctricas, no quite la cubierta o la parte externa del aparato. No intente reparar o modificar la máquina pues esto anula la garantía. ¡Solamente personal de manutención autorizado ha de efectuar las reparaciones!

CONSERVE ESTAS INSTRUCCIONES

ESTE APARATO ESTÁ DESTINADO ÚNICAMENTE PARA EL USO DOMÉSTICO

INSTRUCCIONES CABLE CORTO DE ALIMENTACIÓN

- El aparato está dotado de un cable corto de alimentación para reducir riesgos derivados de la posibilidad de enredar el cable y evitar tropezar con un cable demasiado largo.
- Es posible utilizar cables removibles o cables de extensión más largos prestando sin embargo mucha atención durante su uso.
- Si se usan cables de extensión, deben ser compatibles para una potencia por lo menos equivalente a la indicada en el aparato. Si el aparato se suministra con un cable con toma de tierra y de 3 hilos, el cable de extensión ha de ser un CABLE DE 3 HILOS CON TOMA DE TIERRA. La parte del cable, que exceda de lo necesario, debe ser dispuesta de modo que no caiga de la mesa o de la superficie de trabajo donde pudiera ser tirado por los niños o bien con el que se pudiera uno tropezar.

- Este producto está equipado con una clavija de corriente alterna polarizada (una clavija con un polo con dimensiones mayores que las del otro). Esta clavija se inserta sólo en un sentido en el tomacorriente. Se trata de un dispositivo de seguridad. Si la clavija no entra completamente en el tomacorriente, deberá girarla. Si tampoco así lo consigue, solicite la intervención de un electricista para sustituir el tomacorriente obsoleto. No intente modificar la clavija polarizada para anular esta medida de seguridad.

1. INTRODUCCIÓN

Gracias por haber elegido la máquina automática para café y cappuccino.

Le deseamos que disfrute con su nuevo aparato. Dedique un par de minutos a la lectura de estas instrucciones de uso. Así evitará incurrir en peligros o dañar la máquina.

1.1 Letras entre paréntesis

Las letras entre paréntesis corresponden a la leyenda que se encuentra en la Descripción del aparato (pág.2-3).

1.2 Problemas y reparaciones

En caso de problemas, intente antes de nada resolverlos siguiendo las advertencias que figuran en los capítulos "24 Significado de los indicadores" y "25. Resolución de problemas".

Si estas resultaran ser ineficaces o para otras aclaraciones, se aconseja contactar el centro de asistencia a la clientela llamando por teléfono al número indicado en la hoja adjunta "Asistencia clientes".

Si su país no está entre aquellos incluidos en la hoja, llame por teléfono al número indicado en la garantía. Para cualquier reparación, póngase en contacto exclusivamente con la Asistencia Técnica De'Longhi. Las direcciones están en el certificado de garantía entregado con la cafetera.

2. DESCRIPCIÓN

2.1 Descripción del aparato

(pág. 3 - A)



















- A1. Tapadera del recipiente para el café en granos
- A2. Tapadera del embudo del café premolido
- A3. Recipiente para el café en granos
- A4. Embudo para echar el café premolido
- A5. Regulador del grado de molienda
- A6. Interruptor general
- A7. Portezuela del grupo infusor
- A8. Grupo infusor
- A9. Cable de alimentación
- A10. Bandeja recogedora del líquido de condensación
- A11. Cajón para posos del café
- A12. Bandeja apoyatazas
- A13. Indicador del nivel del agua de la bandeja recogegotas

- A14. Rejilla bandeja
- A15. Recipiente recogegotas
- A16. Tapadera del depósito de agua
- A17. Depósito del agua
- A18. Soporte filtro ablandador de agua
- A19. Surtidor café (altura regulable)
- A20. Capuchinador (extraíble)
- A21. Anillo de selección del capuchinador
- A22. Boquilla agua caliente y vapor (extraíble)
- A23. Botón salida agua caliente/vapor
- A24. Botón : para encender o apagar la máquina (standby)

2.2 Descripción del panel de control

(pág. 2 - B)

Algunos botones del panel tienen doble función: ésta se señala entre paréntesis en la descripción.

- B1. Indicador  intermitente: el aparato se está calentando
- B2. Indicador :
 - fijo: vuelva a introducir el cajón de los posos(A11)
 - intermitente: es necesario vaciar el cajón de los posos
- B3.. Indicador :
 - fijo: introduzca el depósito de agua (A17)
 - intermitente: indica que no hay suficiente agua en el depósito.
- B4. Indicador : señala una alarma genérica (ver capítulo "24. Significado de los indicadores"..
- B5. Indicador :
 - fijo: descalcificación en curso
 - intermitente: es necesario proceder a la descalcificación
- B6 : función premolido
- B7.     : aroma café
- B8.  : selección aroma
- B9. **2x** : para suministrar 2 tazas de "espresso" o "espresso lungo"
- B10 : salida "Espresso"
- B11. : salida "Espresso Lungo"
- B12. : "Over ice" café
- B13. : salida "Long"
- B14.  **ESC**:
 - fijo para activar la función vapor (En las operaciones de programación para confirmar la programación en curso)

- intermitente: es necesario girar el mando vapor/agua caliente (A22)

B15.  **OK**: para efectuar un enjuague.
(En las operaciones de programación: pulse para confirmar la programación)

Descripción de los accesorios

(pág. 2 - C)

- C1. Tira reactiva
- C2. Medidor dosificador del café premolido
- C3. Descalcificador
- C4. Filtro ablandador (en algunos modelos)
- C5. Pincel de limpieza

3. OPERACIONES PRELIMINARES

3.1 Control del aparato

Después de haber desembalado la cafetera, asegúrese de que esté íntegra y de que no falten los accesorios (C). No utilice el aparato si presenta desperfectos evidentes. Contacte con el servicio de asistencia técnica De'Longhi.

3.2 Instalación del aparato



¡Atención!

Cuando instale el aparato observe las siguientes advertencias de seguridad:

- El aparato libera calor en el ambiente circundante. Tras haber colocado el aparato en la superficie de trabajo, compruebe que quede un espacio libre de, al menos, 3 cm entre las superficies del aparato, las partes laterales y la parte posterior, y un espacio libre mínimo de 15 cm por encima de la cafetera.
- Si el agua penetrara en el aparato éste podría estropearse. No coloque el aparato cerca de grifos de agua o de pilas.
- El aparato podría estropearse si el agua se congela en su interior.
No utilice el aparato en un ambiente donde la temperatura puede descender por debajo del punto de congelación.
- Coloque el cable de alimentación (A9) de manera que no se estropee con cantos cortantes o por contacto con superficies calientes (por ej. placas eléctricas).

3.3 Conexión del aparato



¡Atención!

Asegúrese de que la tensión de la red eléctrica corresponda al valor indicado en la placa de datos situada en el fondo del aparato.

Conecte el aparato sólo a un enchufe instalado en conformidad con las normativas, con una capacidad mínima de 10 A y con una toma de tierra eficiente.

En caso de incompatibilidad entre la toma de corriente y la clavija del aparato, haga sustituir la toma por otro adecuado por personal cualificado.





3.4 Primera puesta en marcha del aparato



Nota Bene:

- La cafetera ha sido verificada en la fábrica empleando café, por lo tanto es normal que se encuentre algún resto de café en el molinillo. Sin embargo, le garantizamos que esta cafetera es nueva.
- Le aconsejamos personalizar cuanto antes la dureza del agua, para ello siga el procedimiento descrito en el capítulo "20 Programación de la dureza del agua".

Proceda siguiendo las instrucciones indicadas:

1. Conecte el aparato a la red eléctrica y pulse el interruptor general (A6), que se encuentra en la parte de atrás del aparato (fig.1).
2. En el panel de control (B) parpadea el indicador  (B3): saque el depósito de agua (A17- fig. 2), llénelo hasta la línea MÁX con agua fresca (fig. 3A) y vuelva a introducir el depósito (fig. 3B).
3. En el panel de control parpadea el icono  (B14 - fig.5)
4. Ponga bajo el capuchinador (A20) un recipiente con capacidad mínima de 100 ml (fig. 4).
5. Gire el botón de salida vapor/agua caliente a la posición "I"(fig.6) y pulse el icono  **OK**(B15): el aparato hace salir agua del capuchinador.
6. **Cuando la salida se interrumpe automáticamente en el panel de control parpadea el icono  para señalar la necesidad de poner el botón vapor en la posición "0".**

La máquina se apaga.

Para utilizarla pulse el botón  (A23 - fig. 7).



Nota Bene:

- Cuando utilice por primera vez la cafetera, será necesario preparar 4-5 cafés antes de obtener buenos resultados.
- Para disfrutar más del café y obtener mejores prestaciones de la máquina, se recomienda instalar el filtro ablandador (C4) siguiendo las instrucciones del capítulo "21 Filtro ablandador". Si su modelo de cafetera no lleva de serie el filtro, es posible solicitarlo a los Centros de Asistencia Autorizados De'Longhi.

4. ENCENDIDO DEL APARATO



Nota Bene:

Antes de encender el aparato, asegúrese de que el interruptor general (A6) situado en la parte posterior del aparato esté pulsado (fig. 1).

Cada vez que se enciende el aparato, se realiza automáticamente un ciclo de precalentamiento y de enjuague que no se puede interrumpir. El aparato está listo únicamente después de este ciclo.



¡Peligro de quemaduras!

Durante el enjuague sale un poco de agua caliente del surtidor de café (A19), que se recoge en la bandeja recogegotas (A15), que se encuentra debajo. Tenga cuidado de no entrar en contacto con salpicaduras de agua.

- Para encender el aparato pulse el botón  (A23) (fig. 7): en el panel de control (B) parpadea el indicador  (B1), que indica que la máquina se está calentando.

Durante el calentamiento la máquina efectúa un enjuague; de esta forma, además de calentar la caldera, el aparato deja fluir el agua caliente por los conductos internos para que estos se calienten también.

El aparato está en temperatura cuando en el panel de control el indicador  se apaga y los iconos de salida se activan.



5. APAGADO DEL APARATO

Cada vez que se apaga el aparato se activa un ciclo de enjuague automático, siempre que se haya preparado un café.



¡Peligro de quemaduras!

Durante el enjuague sale un poco de agua caliente por las boquillas del surtidor de café. (A19). Tenga cuidado de no entrar en contacto con salpicaduras de agua.

- Para apagar el aparato pulse el botón  (A23- fig. 7);
- en el panel de control parpadea el indicador  (B1): si está previsto, el aparato efectúa el enjuague y luego se apaga (stand-by).



Nota Bene:

Si no utiliza el aparato durante periodos prolongados, desconéctelo de la red eléctrica:

- antes de hacerlo, apague el aparato presionando el botón  (fig. 7);
- suelte el interruptor general (A6) (fig. 1).



¡Atención!



No pulse nunca el interruptor general mientras el aparato esté encendido.





6. PROGRAMACIÓN DE LA DUREZA DEL AGUA



Para las instrucciones correspondientes a la programación de la dureza del agua, consulte el capítulo "20 Programación de la dureza del agua".

7. PROGRAMACIÓN TEMPERATURA

Si desea modificar la temperatura del agua (baja, media, alta, máxima) con la cual se prepara el café, lleve a cabo el siguiente procedimiento:

1. Con la máquina apagada (standby) pero con el interruptor general pulsado (fig. 1);
2. Mantenga pulsado el icono  (B9) hasta que se enciendan los indicadores y los iconos en el panel de control (B);
3. Pulse el icono  (B10);
4. Seleccione la temperatura deseada pulsando de nuevo el icono .

	baja
	media
	alta
	máxima



5. Pulse el icono  (OK) (B15) para confirmar (o  (ESC) (B14) para salir sin hacer la modificación). Los indicadores se apagan.





La máquina se vuelve a poner en "stand-by" y la temperatura queda reprogramada.



8. AUTOAPAGADO

Se puede modificar este intervalo de tiempo para que el aparato se apague tras 15 o 30 minutos, o bien tras 1, 2 o 3 horas de no ser usado.

Para reprogramar el autoapagado, proceda de la siguiente manera:

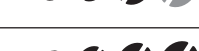
1. Con la máquina apagada (standby) pero con el interruptor general pulsado (fig. 1);
2. Mantenga pulsado el icono  (B9) hasta que se enciendan los iconos en el panel de control (B);
3. Pulse el icono  (B11);
4. Seleccione el intervalo de tiempo deseado pulsando nuevamente el icono .







	15 min.
	30 min.
	1 hora
	2 horas
	3 horas

- Pulse el icono  **OK** (B15) para confirmar (o  **ESC** (B14) para salir sin hacer la modificación). Los indicadores se apagan.

El intervalo de tiempo del autoapagado se ha programado de nuevo.

9. AHORRO ENERGÉTICO

Esta función permite activar o desactivar el modo de ahorro energético. La máquina se programa previamente en la fábrica, lo que garantiza un menor consumo energético, de acuerdo con las normas europeas vigentes. Si pretende modificar la formulación proceda de la forma siguiente:

- Con la máquina apagada (standby) pero con el interruptor general pulsado (fig. 1);
- Mantenga pulsado el icono **2x** (B9) hasta que se enciendan los iconos en el panel de control (B);
- Pulse el icono  (B13);
- Active/deesactive la función pulsando el icono :
 -  función activada
 -  función desactivada
- Pulse el icono  **OK** (B15) para confirmar (o  **ESC** (B14) para salir sin hacer la modificación).
- Pulse  (ESC) para salir del menú. Los indicadores se apagan.





La formulación del ahorro se ha programado de nuevo.

Nota Bene:

- En modalidad de ahorro energético la máquina podría requerir algunos segundos de espera antes de suministrar el primer café, porque se debe precalentar.



10. SEÑAL ACÚSTICA

Esta función permite activar o desactivar la señal acústica. Proceda como se describe a continuación:

- Con la máquina apagada (standby) pero con el interruptor general pulsado (fig. 1);
- Mantenga pulsado el icono **2x** (B9) hasta que se enciendan los indicadores en el panel de control (B).
- Pulse el icono **2x** para activar/desactivar la función:
 -  función activada
 -  función desactivada
- Pulse el icono  **OK** (B15) para confirmar (o  **ESC** (B14) para salir sin hacer la modificación). Los indicadores se apagan.
La señal acústica se ha programado de nuevo.

11. VALORES DE FÁBRICA (RESET)

Con esta función se restablecen todas las programaciones (temperatura, autoapagado, dureza del agua, ahorro energético y todas las programaciones de las cantidades volviendo a los valores de fábrica).

- Con la máquina apagada (standby) pero con el interruptor general pulsado (fig. 1);
- Mantenga pulsado el icono **2x** (B9) hasta que se enciendan los indicadores y los iconos en el panel de control (B);
- Pulse el icono  (B12): los granos (B7) que aparecen en el panel de control parpadearán;
- Pulse el icono  **OK** (B15) para volver a los valores de fábrica (o  **ESC** (B14) para salir sin hacer la modificación). Los indicadores se apagan.

Las programaciones y la cantidad de bebidas vuelven de esta forma a los valores de fábrica.

12. ENJUAGUE

Con esta función es posible hacer salir el agua caliente del suministrador de café (A19) para limpiar y calentar el circuito interno de la máquina.

Ponga bajo el surtidor de café y agua caliente un recipiente con una capacidad mínima de 100 ml.

¡Atención! Peligro de quemaduras.

No deje la cafetera sin vigilancia mientras sale agua caliente.

- Para activar esta función pulse  **OK** (B15);
- Al cabo de unos segundos sale agua caliente del suministrador de café, que limpia y calienta el circuito interno de la máquina.
- Para interrumpir manualmente la función vuelva a pulsar

 **OK.**

¡Nota Bene!

- Para los periodos en que la máquina no se usa durante más de 3-4 días se aconseja, una vez encendida, realizar 2/3 enjuagues antes de utilizarla.
- Es normal que, después de haber realizado dicha función, haya agua en el cajón de los posos de café (A11).

13. PREPARACIÓN DEL CAFÉ

13.1 Regulación del molinillo de café

No se debe regular el molinillo de café, al menos inicialmente, ya que se ha configurado previamente en fábrica de manera que se obtenga una distribución correcta del café.

Sin embargo, si después de haber hecho el primer café, la distribución resultara ser poco densa y con poca crema o demasiado lenta (goteando), es necesario efectuar una corrección con el botón de regulación del grado de molienda (A5) (fig. 8).

Nota Bene:

El regulador se debe girar solamente cuando el molinillo de café está funcionando.



Si el café sale demasiado lentamente o no sale, gire el regulador en sentido horario una posición hacia el número 7.

Para obtener, en cambio, un suministro de café más denso y mejorar el aspecto de la crema, gire el regulador en el sentido de las agujas del reloj hasta situarlo en el número 1 (un punto a la vez, de lo contrario, el café puede salir a gotas).

El efecto de esta corrección se nota solamente después de haber preparado por lo menos 2 cafés seguidos. Si tras esta regulación no se obtiene el resultado deseado, habrá que repetir la corrección girando el botón otra posición.

13.2 Consejos para obtener un café más caliente

Para obtener un café más caliente, le aconsejamos:

- efectúe un enjuague pulsando  **OK** (B15);
- caliente las tazas con agua caliente utilizando función agua caliente (ver capítulo "17. Salida de agua caliente").
- aumente la temperatura del café (ver capítulo "8. Programación de la dureza del agua").

13.3 Preparación del café con café en granos











¡Atención!

No utilice granos de café verdes, con caramelo o confitados porque se puede pegar en el molinillo del café y estropearlo.

1. Eche el café en granos en el recipiente específico (A3) (fig. 9).
2. Ponga debajo de las boquillas del surtidor de café (A19):
 - 1 taza, si desea 1 café (fig. 10);





- 2 tazas, si desea 2 cafés;

3. Baje el surtidor de café a fin de acercarlo lo más posible a las tazas: de esta forma se obtiene una crema mejor (fig.11);
4. Seleccione el café deseado:

Receta	Cantidad	Cantidad programable	Aroma predefinido
 Espresso (B10)	≈ 40 ml	de ≈30 a ≈ 80ml	
 Espresso Lungo (B11)	≈ 120 ml	de ≈80 a ≈180	
 Long (B13)	≈ 160 ml	de ≈115 a ≈250cc	
2x (B9) +  Espresso (B10)	≈ 40 ml x 2 tazas	--	
2x (B9) +  Espresso Lungo (B11)	≈ 120 ml x 2 tazas	--	

5. La preparación comienza. Cuando finaliza la entrega, la luz correspondiente al icono seleccionado parpadea en la pantalla táctil (B) que indica la posibilidad de aumentar la cantidad en la taza, dentro de 3 segundos, presionando el icono.

Nota Bene:

- Para preparar 2 tazas de "espresso" o "espresso lungo" a la vez:
 - Pulse el icono "2X" (B9): se encienden los iconos relativos a las bebidas seleccionables y el icono "2X" parpadea. Pulse  o : la preparación inicia. Como alternativa proceda de la siguiente manera:
 - Pulse  o : la preparación inicia y el icono "2X" parpadea unos segundos. Pulse el icono "2X" mientras parpadea.
- Mientras la cafetera prepara el café, se puede interrumpir su salida en cualquier momento volviendo a pulsar el icono de salida.
- En cuanto termina la salida, si se quiere aumentar la cantidad de café en la taza, es suficiente mantener pulsado

(no más de 3 segundos) uno de los iconos de salida de café (B10 - B13).

Cuando acaba la salida, el aparato está listo para ser utilizado de nuevo.

i **Nota Bene:**

- Durante el uso en el panel de control pueden encenderse los indicadores cuyo significado figura en el capítulo "24. Significado de los indicadores".
- Para obtener un café más caliente, consulte el apartado "15.2 Consejos para obtener un café más caliente".
- Si el café sale goteando o con poco cuerpo y poca crema, o está demasiado frío, lea los consejos recogidos en el capítulo "25. Resolución de problemas".
- Para personalizar según los propios gustos la bebida consulte el apartado "15.6 Personalización de aroma y cantidad".

13.4 Variación temporal del aroma del café

Para personalizar temporalmente el aroma del café pulse  (B8):

	X-SUAVE
	SUAVE
	MEDIO
	FUERTE
	X-FUERTE
	(ver "15.5 Preparación del café con café premolido")

i **¡Nota Bene**

- La variación de aroma no se memoriza y en la siguiente salida automática el aparato selecciona el valor predefinido.
- Si la salida no se produce al cabo de unos segundos de la personalización temporal del aroma este vuelve al valor predefinido.

13.5 Preparación del café con café premolido

! **¡Atención!**



- No eche nunca café premolido con la cafetera apagada para evitar que se disperse en el interior, y lo ensucie. En este caso, la cafetera se puede estropear.





- No eche más de 1 medidor (C2) raso de café porque se puede ensuciar el interior de la cafetera o se puede obstruir el embudo (A4).



i **Nota Bene:**



Cuando se utiliza café molido solo se puede preparar una taza de café a la vez.

1. Pulse repetidamente el icono  (B8) hasta que se encienda el indicador  (B6).
2. Asegúrese de que el embudo no esté obstruido y eche entonces un medidor raso de café premolido (fig. 12).
3. Coloque una taza bajo las boquillas del surtidor de café (A19) (fig. 10).
4. Seleccione el café deseado:

Receta	Cantidad
 Espresso (B10)	≈ 40 ml
 Espresso Lungo (B11)	≈ 120 ml
 Café (B12)	≈ 180 ml
 Long (B13)	≈ 160 ml

5. La preparación comienza. Cuando finaliza la entrega, la luz correspondiente al icono seleccionado parpadea en la pantalla táctil (B) que indica la posibilidad de aumentar la cantidad en la taza, dentro de 3 segundos, presionando el icono.

! **¡Atención! Preparando el café LONG** :

A mitad de la preparación el indicador  parpadea: introduzca un nuevo medidor raso de café premolido y pulse .

(OK) (B15).

i **¡Nota Bene**

Si el modo "Ahorro Energético" está activado, el primer café podría tardar unos segundos en salir.

13.6 Personalización del aroma y de la cantidad

La máquina está preconfigurada en fábrica para suministrar el café con un aroma y una cantidad estándar (ver tabla del apartado "15.3. Preparación del café con café en granos").



Para personalizar el café proceda tal y como se describe a continuación:

1. Coloque una taza o un vaso suficientemente grande debajo de las boquillas del surtidor del café. (A19)

2. Pulse  (B8) hasta seleccionar el aroma deseado (ver apartado "15.4 Variación temporal del aroma del café");
3. Pulse y mantenga pulsado el icono relativo al café que quiere personalizar: el icono parpadea 4 veces, al igual que todos los indicadores de alarma.
4. Suelte el icono :el icono parpadea y empieza a salir café de la máquina:
5. Apenas el café alcance el nivel deseado en la taza pulse de nuevo el icono del café.

A este punto el aroma y la cantidad de café por taza está programada según la nueva configuración.





14. TRUEBREW OVER ICE™ CAFÉ

1. Coloque 3 cubitos de hielo en un vaso grande (fig. 13), presione el selector de aroma  (B8) (se recomienda fuerte o extra fuerte) y coloque el vaso debajo de surtidor de café;
2. Luego, presione el botón  para preparar el café (fig. 14);
3. Agregue 3 cubitos de hielo más al vaso / café más cualquier jarabe, endulzante o leche que desee y disfrute.

Atención!

Utilice siempre gafas resistentes al choque térmico.

14.1 Programación sobre longitud de hielo

1. Presione el botón  (B12):  (B8) parpadea indicando que es necesario seleccionar el aroma;
2. Presione el botón  (B8) para seleccionar el aroma ("13.4 Variación temporal del aroma del café");
3. Presione y mantenga presionado el botón  over ice button (B12) hasta que el botón y las luces de la pantalla táctil (B) parpadeen;
4. Cuando se alcance la cantidad deseada, presione nuevamente el botón  para guardar una nueva cantidad.

Recipe	Quantity	Programmable quantity
 TrueBrew Over Ice™ Coffee (B12)	≈ 3.38 fl oz / 100 ml	from ≈ 1.35 fl oz / 40 ml to ≈ 8.11 fl oz / 240ml

15. PREPARACIÓN DEL CAPPUCCINO

¡Peligo de quemaduras!

Durante estas preparaciones sale vapor, preste atención para no quemarse.

1. Para un cappuccino prepare el café en una taza grande;

2. Llene un recipiente, a ser posible con asa para no quemarse, con unos 100 gramos de leche por cada cappuccino que se desee preparar. En la elección de las dimensiones del recipiente tenga en cuenta que el volumen aumentará en 2 ó 3 veces.;





Nota Bene:

Para obtener una espuma más densa y rica, utilice leche desnatada o semidesnatada y a temperatura de frigorífico (alrededor de 5 °C). Para evitar obtener una leche con poca espuma, o con burbujas grandes, limpie siempre el capuchinador como se describe en el apartado "16.1 Limpieza capuchinador después del uso".

3. Asegúrese de que la abrazadera del capuchinador (A21) esté colocada hacia abajo en función "CAPPUCCINO";
4. El capuchinador (A20) se puede girar lentamente hacia fuera para poder utilizar recipientes de cualquier dimensión.

¡Atención!

No fuerce la rotación del capuchinador (fig.13): ¡podría romperse!

5. Sumerja el capuchinador en el recipiente de la leche procurando no sumergir nunca la abrazadera de color negro;
6. Pulse el icono  (B14); el indicador  (B1) parpadea para indicar que el aparato se está calentando;
7. Cuando el aparato ha alcanzado la temperatura se apaga el indicador  y el icono  parpadea;
8. Gire entonces el botón vapor / agua caliente  (A23) a la posición I. Al cabo de unos segundos el vapor sale del capuchinador confiriendo a la leche un aspecto cremoso y aumentando su volumen. Para obtener una espuma más cremosa sumerja el contenedor en la leche con movimientos lentos, de abajo arriba.
9. Una vez obtenida la espuma deseada interrumpa la salida de vapor poniendo de nuevo poniendo el botón en posición 0.

¡Peligo de quemaduras!

Interrumpa el vapor antes de sacar el recipiente con la leche montada para evitar quemaduras causadas por las salpicaduras de leche hirviendo.

10. Añada la crema de leche al café previamente preparado. El cappuccino está listo, añada el azúcar que desee y, si lo desea, esparza chocolate en polvo por la espuma.

¡Nota Bene!

Si el modo "Ahorro Energético" está activado, el suministro de la primera bebida podría necesitar unos segundos de espera.

15.1 Preparación de la leche caliente (sin

Para preparar leche caliente sin espuma proceda tal y como se ha descrito en el párrafo precedente asegurándose de que la abrazadera del capuchinador (A21) esté colocada hacia arriba, en función "HOT MILK".

15.2 Limpieza del capuchinador después del uso

Limpie el capuchinador (A20) tras cada uso para evitar la acumulación de residuos de leche o la obstrucción del mismo.



¡Peligro de quemaduras!

Durante la limpieza del capuchinador sale un poco de agua caliente. Tenga cuidado de no entrar en contacto con salpicaduras de agua.

1. Deje correr un poco de agua girando el botón vapor / agua caliente (A23) a la posición **I**. A continuación interrumpa la salida poniendo el botón en posición **0**.
2. Espere unos minutos a que se enfríe el capuchinador; gire en sentido antihorario y tire hacia abajo para extraerlo (fig. 16).
3. Mueva la abrazadera (A21) hacia arriba (fig. 17).
4. Tire hacia abajo la boquilla (A22 - fig. 18).
5. Verifique que los agujeros indicados por la flecha fig. 19 no estén obstruidos. Si es necesario, límpielos con la ayuda de un alfiler.
6. Vuelva a colocar la boquilla e introduzca nuevamente el capuchinador sobre la boquilla empujándolo hacia arriba y girándolo, hasta el enganche (fig. 20).

16. SALIDA DE AGUA CALIENTE



¡Atención! Peligro de quemaduras.

No deje la cafetera sola cuando sale el agua caliente. El tubo del capuchinador (A20) se calienta durante la salida.

1. Ponga un recipiente debajo del capuchinador (A20) (lo más cerca posible para evitar salpicaduras).
2. Gire el botón vapor / agua caliente (A23) a la posición **I**.
3. Para interrumpir manualmente la salida de agua caliente gire el botón agua caliente/vapor en posición **0**.



¡Nota Bene!

Si el modo "Ahorro Energético" está activado, el suministro del agua caliente y vapor podría necesitar unos segundos de espera...

17. LIMPIEZA

17.1 Limpieza de la cafetera

Las siguientes partes de la cafetera se deben limpiar periódicamente:

- el circuito interno de la máquina;
- el cajón de los posos de café (A11),

- la bandeja recogegotas (A15) y la bandeja recoge condensación (A10);
- el depósito de agua (A17);
- las boquillas del surtidor de café (A19);
- el capuchinador (A20 - "15.2 Limpieza del capuchinador después del uso");
- el embudo para echar el café premolido (A4);
- el grupo infusor (A8), accesible después de haber abierto la portezuela de servicio (A7),
- el panel de control (B)



¡Atención!

- Para limpiar la cafetera no use disolventes, detergentes abrasivos ni alcohol. Con las superautomáticas De'Longhi no hay que utilizar aditivos químicos para limpiar la cafetera.
- Ninguno de los componentes del aparato puede lavarse en el lavavajillas, salvo la rejilla bandeja (A14).
- No utilice objetos metálicos para eliminar las incrustaciones o los depósitos de café porque podrían rayar las superficies metálicas o plásticas.

17.2 Limpieza del circuito interno de la máquina

En caso de que la cafetera no se use en 3/4 días se aconseja vivamente, antes de utilizarla, encenderla y hacer salir:

- 2/3 enjuagues pulsando (B15);
- del agua caliente durante unos segundos (capítulo "16. Salida de agua caliente").



¡Nota Bene!

Es normal que, después de haber efectuado dicha limpieza, haya agua en el cajón de los posos de café (A11).

17.3 Limpieza del cajón de los posos de café

Cuando el indicador (B2) , es necesario vaciar el recipiente de posos (A11) y limpiarlo. Hasta que no se realice la limpieza del cajón de los posos, la cafetera no podrá preparar el café. El aparato indica la necesidad de vaciar el recipiente aunque no esté lleno, si han pasado 72 horas desde la primera preparación realizada (para que la cuenta de las 72 horas se realice correctamente, la máquina no debe apagarse nunca con el interruptor general - A6).



¡Atención! Peligro de quemaduras

Si se hacen muchos cappuccino seguidos, el soporte apoyatazas (A12) de metal se calienta. Espere a que se enfríe antes de tocarlo y agárrelo solamente por la parte anterior.

Para efectuar la limpieza (con la máquina encendida):

- Extraiga la bandeja recogegotas (A15) (fig. 21), vacíela y límpiela.
- Vacíe y limpie cuidadosamente el cajón de posos (A11) eliminando todos los residuos que puedan haberse depositado en el fondo:
- Controle la bandeja recogedora de líquido de condensación (A10) de color rojo y, si está llena, vacíela.

17.4 Limpieza de la bandeja recogegotas y de la bandeja recogedora del líquido de condensación.



¡Atención!

La bandeja recogegotas (A15) tiene un indicador flotante (de color rojo) (A13) del nivel de agua contenida (fig. 22). Antes de que este indicador empieza a asomar por la bandeja apoyatazas (A12) es necesario vaciarla y limpiarla, en caso contrario el agua puede rebosar por el borde y dañar la máquina, la superficie de apoyo o la zona circundante.

Para extraer la bandeja recogegotas:

1. Extraiga la bandeja recogegotas y el cajón de los posos de café (A11) (fig. 21);
2. Saque la bandeja apoyatazas (A12) y la rejilla bandeja (A14), saque la bandeja recogegotas y el cajón de posos y lave todos los componentes.
3. Controle la bandeja recogedora de líquido de condensación de color rojo (A10) y, si está llena, vacíela;
4. Vuelva a colocar la bandeja recogegotas con la rejilla y el cajón de los posos de café.



¡Atención!

Al extraer la bandeja recogegotas es obligatorio vaciar siempre el cajón de los posos de café aunque no esté muy lleno.

Si esta operación no se realiza puede suceder que, al preparar otros cafés sucesivamente, el cajón de los posos se puede llenar más de lo previsto y se pueda obstruir la cafetera.

17.5 Limpieza del interior de la máquina



¡Peligro de descargas eléctricas!

Antes de llevar a cabo las operaciones de limpieza de las partes internas, hay que apagar la máquina (véase capítulo "5. Apagado del aparato") y desconectarla de la red eléctrica. No sumerja nunca la cafetera en el agua.

1. Controle periódicamente (más o menos una vez al mes) que en el interior de la máquina (al que puede accederse una vez extraída la bandeja recogegotas) (A15) no esté sucio. Si es necesario, elimine los restos de café con un pincel y una esponja.
2. Aspire todos los restos con un aspirador (fig. 23).

17.6 Limpieza del depósito de agua

1. Limpie periódicamente (una vez al mes aproximadamente) y cada vez que cambie el filtro ablandador (C4) (si está previsto) el depósito del agua (A17) con un paño húmedo y un poco de detergente delicado;
2. Extraiga el filtro (C4) (si está presente) y enjuáguelo con agua corriente;
3. Vuelva a montar el filtro (si está presente), llene el depósito con agua fresca y móntelo de nuevo;
4. (sólo para modelos con filtro ablandador) Haga salir 100 ml de agua.

17.7 Limpieza de las boquillas del surtidor de café

1. Limpie periódicamente las boquillas del surtidor de café (A19) utilizando una esponja o un paño (fig. 24A);
2. Compruebe que los agujeros del surtidor de café no están obstruidos. Si es necesario, elimine los restos de café con un palillo de dientes (fig. 24B).

17.8 Limpieza del embudo para echar el café premolido

Controle periódicamente (una vez al mes aproximadamente) que el embudo para echar el café premolido (A4) no esté obstruido. Si es necesario, elimine los restos de café con un pincel.

17.9 Limpieza del grupo infusor

El grupo infusor (A8) debe limpiarse al menos una vez al mes.



¡Atención!

El grupo infusor no se puede extraer cuando la cafetera está encendida.

1. Asegúrese de que la cafetera se haya apagado correctamente (véase capítulo "5. Apagado del aparato");
2. Saque el depósito del agua (A17);
3. Abra la portezuela del grupo de infusión (A7) (fig. 25) ubicada en el lado derecho.
4. Presione hacia adentro los dos botones de desenganche de colores y, al mismo tiempo, extraiga el grupo de infusión (fig. 26).
5. Sumerja durante 5 minutos aproximadamente el grupo infusor en el agua y enjuáguelo bajo el grifo.



¡Atención!

ENJUAGUE SOLAMENTE CON AGUA

No use detergentes - No lave en lavavajillas

Limpie el grupo infusor sin usar detergentes ya que podría estropearse.

6. Utilizando el pincel, limpie los residuos de café presentes en el soporte del grupo infusor, visibles desde la portezuela de la unidad.



- Después de la limpieza, vuelva a colocar el grupo de infusión en el soporte; a continuación presione sobre la palabra PUSH hasta oír el clic de enganche.

i Nota Bene:



Si le resulta difícil colocar el grupo de infusión, (antes de colocarlo) se debe llevar a la dimensión correcta presionando las dos palancas (fig. 27).

- Después de haberlo colocado, asegúrese de que los dos botones de colores sobresalgan hacia afuera;
- Cierre la portezuela del grupo infusor.
- Reintroduzca el depósito del agua;

18. DESCALCIFICACIÓN

Descalcifique la máquina cuando en el panel de control (B) parpadee el indicador  (B5) y solo queden encendidos los iconos  OK (B15) y  ESC (B14).





Si desea descalcificar enseguida e si desidera procedere subito con la decalcificazione, premere  OK e seguire le indicazioni dal punto 4.

Para posponer la descalcificación a otro momento pulse  ESC: en el display parpadea el indicador  y recuerda que el aparato necesita ser descalcificado.

! ¡Atención!

- Antes de usar lea las instrucciones y las etiquetas del descalcificador, que figuran en el envase del mismo.
- Se recomienda usar solo descalcificador De'Longhi. El uso de descalcificadores no idóneos, como también la descalcificación no realizada regularmente, puede comportar la aparición de defectos no cubiertos por la garantía.





Si desea descalcificar la máquina lleve a cabo el siguiente procedimiento:

- Apague el aparato (standby) pulsando el botón  (A23 - fig. 7) (ver capítulo "5. Apagado del aparato");
- Vacíe la bandeja recogegotas (A15) y el cajón de posos (A11) y vuelva a poner todo en la cafetera.
- Mantenga pulsado el icono  (B8) hasta que se encienda el indicador  (B5) y los iconos  (ESC) y  OK;
- Vacíe por completo el depósito de agua (A17) quitando, en caso de que haya, el filtro ablandador (C4).
- Eche en el depósito del agua el descalcificador (C3) hasta alcanzar el nivel A (que corresponde a un envase de 100 ml) indicado en el lado interno del depósito; y eche entonces agua hasta alcanzar el nivel B (fig. 28); vuelva a introducir el depósito de agua.







- Ponga bajo el capuchinador (A20) y el surtidor de café (A19) un recipiente con una capacidad mínima de 1,8 litros (fig.29);



! ¡Atención! Peligro de quemaduras

Del capuchinador y del surtidor de café sale agua caliente que contiene ácidos. Así pues, tenga cuidado de no entrar en contacto con esta solución.

- Pulse el icono  OK para confirmar la introducción de la solución descalcificadora: el programa de descalcificación se pone en marcha.
- Al cabo de unos minutos el icono  ESC(B14) parpadea para indicar que hay que girar el botón de agua caliente/vapor  (A23) a la posición I;
- Una vez  girado el botón a la posición I el programa de descalcificación inicia y la solución descalcificadora sale del capuchinador realizando automáticamente una serie de enjuagues a intervalos para eliminar los residuos de cal del interior de la cafetera.

Al cabo de unos 35 minutos el aparato interrumpe la descalcificación y el icono  (B3) parpadea.

- El aparato ahora está listo para un proceso de enjuague con agua fresca. Vacíe el recipiente utilizado para recoger la solución descalcificadora y sacar el depósito de agua, vacíelo, enjuaguelo con agua corriente, llénelo hasta el nivel MÁX con agua fresca e introdúzcalo en la máquina;
- Vuelva a poner el recipiente vacío para recoger la solución descalcificadora bajo el surtidor de café y el capuchinador (fig.29).
- Pulse el icono  OK:  ESC parpadea para indicar que hay que girar el botón de agua caliente/vapor  a la posición O;
- Gire el botón agua caliente/vapor  a la posición O para iniciar el enjuague: el agua caliente sale del surtidor de café.
- Después de un tiempo preestablecido parpadea  ESC. Gire el botón a la posición I: la salida continúa en el capuchinador. Cuando el agua del depósito se termina se enciende el indicador  (B3);
- El aparato ahora está listo para un segundo proceso de enjuague con agua fresca. Vacíe el recipiente utilizado para recoger la solución descalcificadora y saque el depósito de agua, vacíelo, enjuaguelo con agua corriente, llénelo hasta el nivel MÁX con agua fresca, reintroduzca, en caso de que lo haya quitado previamente, el filtro ablandador, e introdúzca el depósito en la máquina;
- Vuelva a poner vacío el recipiente que ha utilizado para recoger el agua de enjuague bajo el capuchinador;

17. Pulse el icono  OK: el aparato reinicia el enjuague solo desde el capuchinador;
 18. Cuando el agua del depósito se termina el indicador  parpadea;
 19. Vacíe el recipiente usado para recoger el agua del enjuague, saque y llene el depósito de agua con agua fresca hasta el nivel MÁX y vuelva a meterlo en la máquina: el icono  ESC parpadea;
 20. Gire el botón a la posición 0.
 21. Vacíe y vuelva a meter la bandeja recogegotas (A15) y el cajón de posos del café (A11).
- La operación de descalcificación ha terminado.

¡Nota Bene!

- Si el ciclo de descalcificación no finaliza correctamente (por ejemplo, falta de suministro de energía eléctrica) se aconseja repetir el ciclo.
- Es normal que, después de haber realizado el ciclo de descalcificación, haya agua en el cajón de los posos de café (A11).
- El aparato requiere un tercer enjuague en caso de que el depósito de agua no se haya llenado hasta el nivel máx: esto para garantizar que no haya solución descalcificante en los circuitos internos del aparato.



19. PROGRAMACIÓN DE LA DUREZA DEL AGUA







El indicador  (B5) se enciende después de un período de funcionamiento predeterminado que depende de la dureza del agua.

La cafetera se ha programado en la fábrica para el nivel 4 de dureza. Si se desea, se puede programar la cafetera en función de la dureza efectiva del agua usada en las diferentes regiones para reducir la frecuencia de la operación de descalcificación.





19.1 Medición de la dureza del agua

1. Saque del envase la tira reactiva (C1) "PRUEBA DUREZA TOTAL" suministrada junto con el manual en inglés.
2. Sumerja completamente la tira en un vaso de agua durante un segundo aproximadamente.
3. Saque la tira del agua y agítela ligeramente. Después de alrededor de un minuto se forman 1, 2, 3 o 4 cuadraditos de color rojo, en función de la dureza del agua cada cuadradito corresponde a 1 nivel.

Tira reactiva	Dureza del agua	Programación correspondiente
	baja	

	media	
	alta	
	máxima	

19.2 Programación de la dureza del agua

1. Con la máquina apagada (standby) pero con el interruptor general pulsado (fig. 1);
2. Mantenga pulsado el icono  (B9) hasta que se enciendan los iconos en el panel de control (B);
3. Pulse el icono  (B8);
4. Seleccione el nivel de dureza del agua pulsando nuevamente el icono .
5. Pulse el icono  OK (B15) para confirmar (o  ESC (B14) para salir sin hacer la modificación). Los indicadores se apagan.

Al este punto, la cafetera se ha reprogramado según la nueva configuración de la dureza del agua.

A este punto, la cafetera se ha reprogramado según la nueva configuración de la dureza del agua.

20. FILTRO ABLANDADOR

Algunos modelos se suministran con el filtro ablandador (C4) si su modelo no cuenta con dicho filtro, le recomendamos comprarlo en un centro de asistencia autorizado De'Longhi.

Para el uso correcto del filtro, siga las instrucciones que encontrará a continuación.

20.1 Instalación del filtro



1. Saque el filtro (C4) del envase. El programador de fecha del disco varía en función del filtro suministrado (fig.30).
2. Gire el disco del programador de fecha hasta que se visualicen los 2 próximos meses de utilización.

Nota Bene:

el filtro dura dos meses si el aparato se ha utilizado normalmente, pero si la cafetera no se utiliza y el filtro permanece instalado dura al máximo tres semanas.

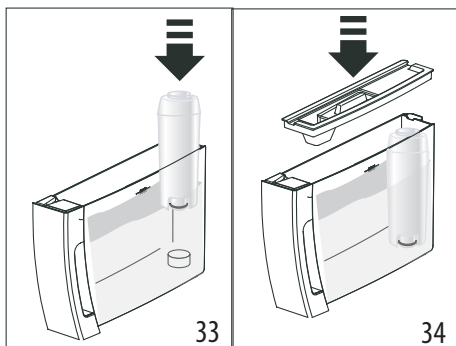
3. Para activar el filtro, haga pasar agua del grifo por el orificio del filtro, tal como se indica en la fig.31 hasta que el agua salga por las aberturas laterales durante más de un minuto.
4. Extraiga el depósito (A17) de la cafetera y llénelo de agua.
5. Introduzca el filtro en el depósito de agua y suméjalo completamente durante unos diez segundos, inclinándolo y cogiéndolo ligeramente para permitir la salida de las burbujas de aire (fig. 32).
6. A continuación interrumpa la salida poniendo el botón en posición (fig. 33);



7. Cierre el depósito con la tapadera (A16 - fig. 34), después vuelva a poner el depósito en la máquina;
8. Coloque un recipiente debajo del capuchinador/surtidor de agua caliente (A20) (capacidad: mín 500 ml);
9. Haga salir agua caliente girando el botón vapor/agua caliente  (A23) a la posición I.
10. Haga salir al menos 500 ml de agua, luego gire el botón agua caliente/vapo  a la posición 0.

El filtro ha quedado activado y la máquina está ahora lista para el uso.

20.2 Cambio del filtro

Cuando han transcurrido los dos meses de duración (véase indicador de fecha), o si no se utiliza el aparato durante 3 semanas, es necesario realizar el cambio del filtro:









1. Extraiga el depósito (A17) y el filtro agotado (C4);
2. Extraiga el nuevo filtro del envase y siga los pasos descritos en los puntos 2-10 del apartado anterior.











El nuevo filtro ha quedado activado y la máquina está ahora lista para el uso.











21. DATOS TÉCNICOS

Tensión:	120 V ~ 60 Hz
Potencia absorbida:	1250 W
Presión:	1,5MPa (15 bar)
Capacidad máx. del depósito de agua:	1,8 l
Dimensiones LxPxH:	240x440x360 mm
Longitud cable:	1150 mm
Peso:	9,2 kg
Capacidad máx. del recipiente del café en granos:	300 g

22. SIGNIFICADO DE LOS INDICADORES

INDICADORES VISUALIZADOS	POSIBLE CAUSA	SOLUCIÓN
 <p>INTERMITENTE</p>	No hay suficiente agua en el depósito (A17).	Llene el depósito del agua y/o colóquelo correctamente, presionándolo bien hasta oír el clic del enganche.
 <p>FIJA</p>	El depósito (A17) no se ha introducido o se ha introducido incorrectamente.	Introduzca correctamente el depósito, presionándolo bien hasta oír el clic del enganche.
 <p>INTERMITENTE</p>	El cajón de los posos (A11) de café está lleno.	Vacíe el cajón de los posos, la bandeja recogegotas (A15), límpielos y vuelva a colocarlos. Importante: al extraer la bandeja recogegotas es obligatorio vaciar siempre el cajón de los posos de café aunque no esté muy lleno. Si esta operación no se realiza puede suceder que, al preparar otros cafés sucesivamente, el cajón de los posos se llene más de lo previsto y se obstruya la cafetera.
 <p>FIJA</p>	Después de la limpieza no se ha colocado el cajón de los posos(A11).	Extraiga la bandeja recogegotas (A15) y coloque el cajón de los posos.
 <p>FIJA</p>  <p>INTERMITENTES</p>	Se ha acabado el café en granos. El embudo para echar el café premolido (A4) está obstruido.	Llene el contenedor de granos (A3 - fig.9). Vacíe el embudo utilizando el pincel, como se describe en el apartado "17.8 Limpieza del embudo para echar el café premolido".
 <p>FIJA</p>  <p>INTERMITENTE</p>	Se ha seleccionado la función "café premolido", pero no se ha echado el café premolido en el embudo(A4). El embudo para echar el café premolido (A4) está obstruido.	Eche el café premolido en el embudo (fig. 12) o desactive la función del café premolido Vacíe el embudo utilizando el pincel, como se describe en el apartado "17.8 Limpieza del embudo para echar el café premolido".
 <p>INTERMITENTE</p>	Recuerde que es necesario descalcificar la cafetera.	Es necesario ejecutar lo antes posible el programa de descalcificación descrito en el capítulo "18. Descalcificación".



INDICADORES VISUALIZADOS	POSIBLE CAUSA	SOLUCIÓN
 <p style="text-align: center;">INTERMITENTE</p>  <p style="text-align: center;">INTERMITENTES</p>	<p>La molienda es demasiado fina. Por lo tanto, el café sale muy lentamente o no sale del todo.</p> <p>Si hay filtro ablandador (C4) podría haberse producido una burbuja de aire en el interior del circuito que ha bloqueado el suministro.</p>	<p>Repita la salida de café y gire el botón de regulación de molienda (A5 - fig. 8) una posición hacia el número 7, en sentido horario, mientras el molinillo de café está funcionando. Si después de preparar por lo menos 2 cafés, el café sigue saliendo demasiado lentamente, repita la corrección girando el botón regulador a la posición sucesiva (véase apartado “13.1 Regulación del molinillo de café”). Si el problema persiste asegúrese de que el depósito de agua (A17) está metido a fondo, gire el botón de salida de agua caliente/vapor (A23) a la pos. I y haga salir un poco de agua caliente hasta que el flujo sea regular.</p> <p>Haga salir un poco de agua girando el botón vapor (A23) a la pos. I hasta que el flujo sea regular.</p>
 <p style="text-align: center;">INTERMITENTE</p>  <p style="text-align: center;">INTERMITENTE</p>	<p>El café premolido utilizado es demasiado fino, de manera que el café sale muy lentamente o no sale del todo.</p> <p>Si hay filtro ablandador (C4) podría haberse producido una burbuja de aire en el interior del circuito que ha bloqueado el suministro.</p>	<p>Repita la salida de café utilizadno menos café premolido o uno de tipo diferente. Si el problema persiste asegúrese de que el depósito de agua (A17) está metido a fondo, gire el botón de salida de agua caliente/vapor (A23) a la pos. I y haga salir un poco de agua caliente hasta que el flujo sea regular.</p> <p>Haga salir un poco de agua girando el botón vapor (A23) a la pos. I hasta que el flujo sea regular.</p>
 <p style="text-align: center;">INTERMITENTE</p>  <p style="text-align: center;">FIJAS</p>	<p>Se ha pedido un café LONG con café premolido</p>	<p>Eche en el embudo (A4) una medida (C2) rasa de café premolido y pulse  OK (B15) para continuar y completar la preparación.</p>
 <p style="text-align: center;">FIJA</p>  <p style="text-align: center;">INTERMITENTES</p>	<p>Se ha echado demasiado café.</p>	<p>Seleccione un aroma más suave pulsando  (B8) o reduciendo la cantidad de café premolido.</p>

INDICADORES VISUALIZADOS	POSIBLE CAUSA	SOLUCIÓN
 <p>INTERM. + INTERM.</p>  <p>INTERMITENTE</p>	<p>El circuito hidráulico está vacío</p>	<p>Gire el botón de salida agua caliente/vapor (A22) a la posición I hasta que deje de salir, a continuación vuelva a poner el botón en posición 0. Si se produce una alarma durante la salida de agua caliente/vapor vuelva a poner la máquina en posición 0. Gire el botón de salida vapor/ agua caliente a la posición I hasta que deje de salir, a continuación vuelva a poner el botón en posición 0. Si el problema persiste verifique que el depósito de agua (A17) se ha introducido a fondo.</p>
 <p>FIJA</p>	<p>El interior de la cafetera está muy sucio.</p>	<p>Limpe cuidadosamente la cafetera como se describe en el cap."17. Limpieza" Si después de la limpieza aún aparece el mensaje dirjase a un centro de asistencia.</p>
 <p>INTERMITENTE</p>	<p>Después de la limpieza no se ha colocado el grupo infusor (A8).</p>	<p>Introduzca el grupo infusor como se describe en el apartado "17.9 Limpieza del grupo infusor".</p>
 <p>INTERMITENTE</p>	<p>Indica que hay que girar el botón vapor/ agua caliente (A23)</p>	<p>Gire el botón agua caliente/vapor.</p>
	<p>El botón  TrueBrew Over Ice™ Coffee se ha presionado sin seleccionar el aroma</p>	<p>Seleccione el aroma y presione  TrueBrew Over Ice™.</p>
 <p>INTERMITENTE</p> 	<p>Indica que es necesario descalcificar la cafetera.</p>	<p>Es necesario ejecutar lo antes posible el programa de descalcificación (ver cap. "18. Descalcificación").</p>

23. RESOLUCIÓN DE PROBLEMAS

A continuación, se enumeran algunos posibles funcionamientos incorrectos.

Si no puede resolverse el problema en el modo descrito, póngase en contacto con la asistencia técnica.

PROBLEMA	POSIBLE CAUSA	SOLUCIÓN
El café no está caliente.	Las tazas no se han precalentado.	Caliente las tazas enjuagándolas con agua caliente (N.B: se puede utilizar la función agua caliente).
	Los circuitos internos de la máquina se han enfriado porque han transcurrido 2/3 minutos desde el último café.	Antes de hacer el café caliente los circuitos internos con un enjuague pulsando el botón  (B15).
	La temperatura programada del café es baja.	Configure en el menú una temperatura más alta (ver cap. "7. programación temperatura").
El café tiene poco cuerpo o poca crema.	El café se ha molido demasiado grueso.	Gire el botón regulador de molienda (A5) una posición hacia el número 1, en sentido antihorario mientras el molinillo de café está funcionando (fig. 8). Gire el regulador en modo gradual hasta que el café salga correctamente. El efecto se nota solamente después de haber preparado 2 cafés (véase el apartado "13.1 Regulación del molinillo de café").
	El café no es adecuado.	Use café para cafeteras de café expreso.
El café sale muy lentamente o goteando.	El café se ha molido demasiado fino.	Gire el regulador de molienda (A5) una posición hacia el número 7, en sentido horario, mientras el molinillo de café está funcionando (fig. 8). Gire el regulador en modo gradual hasta que el café salga correctamente. El efecto se nota solamente después de haber preparado 2 cafés (véase el apartado "13.1 Regulación del molinillo de café").
El aparato no suministra café.	El aparato detecta impurezas en su interior: el indicador  (B1) parpadea	Espera a que el aparato vuelva a estar listo para el uso y seleccione de nuevo la bebida deseada. Si el problema persiste, contacte con el centro de asistencia autorizado.
El grupo infusor (A8) no se puede extraer	No se ha podido lograr el apagado de manera correcta.	Apague pulsando el botón  (A23) (ref. cap."5. Apagado del aparato").
Al finalizar la descalcificación el aparato requiere un tercer enjuague.	Durante los dos ciclos de enjuague el depósito no se ha llenado hasta el nivel MÁX.	Proceda como requiere el aparato, pero vaciando antes la bandeja recogegotas (A15) para evitar que rebose el agua.

PROBLEMA	POSIBLE CAUSA	SOLUCIÓN
La leche montada tiene burbujas grandes	La leche no está lo suficientemente fría o no es semidesnatada.	Utilice preferentemente leche desnatada o semidesnatada, y a temperatura del frigorífico (aproximadamente 5 °C). Si no se obtiene un buen resultado, intente cambiar la marca de la leche.
La leche no está emulsionada	La abrazadera del capuchinador (A21) está en posición "HOT MILK".	Empuje la abrazadera en posición "CAPPUCCINO".
	El capuchinador (A22) y la boquilla vapor/agua caliente (A21) están sucios.	Limpíelo como se indica en el apartado "15.2 Limpieza del capuchinador después del uso".
Al finalizar la descalcificación el aparato requiere un tercer enjuague.	Durante los dos ciclos de enjuague el depósito no se ha llenado hasta el nivel MÁX.	Proceda como requiere el aparato, aunque vaciando antes la bandeja recogegotas para evitar que rebose el agua.
Se interrumpe la salida de vapor durante el uso	Un dispositivo de seguridad interrumpe la salida de vapor.	Espere unos minutos, a continuación active de nuevo la función vapor.
El aparato no se enciende	La clavija no está conectada a la toma.	Conecte la clavija a la toma de alimentación(fig.1)
	El interruptor general (A6) no está encendido.	Apriete el interruptor general (fig.1).
El café no sale por una o por ninguna de las boquillas del surtidor.	Las boquillas del surtidor de café (A19) están obturadas.	Limpie los surtidores como se indica en el apartado ""17.7 Limpieza de las boquillas del surtidor de café"