ECAM35X.50

KOFFIEAUTOMAAT
MÁQUINA DE CAFÉ
MAQUINA DE CAFÉ
ΜΗΧΑΝΗ ΤΟΥ ΚΑΦΕ
KAFFEMASKIN
KAFFEMASKIN
KAFFEMASKINE
KAHVINKEITIN

Instructions videos available at:
<http://ecam35050.delonghi.com/>



DeLonghi

A

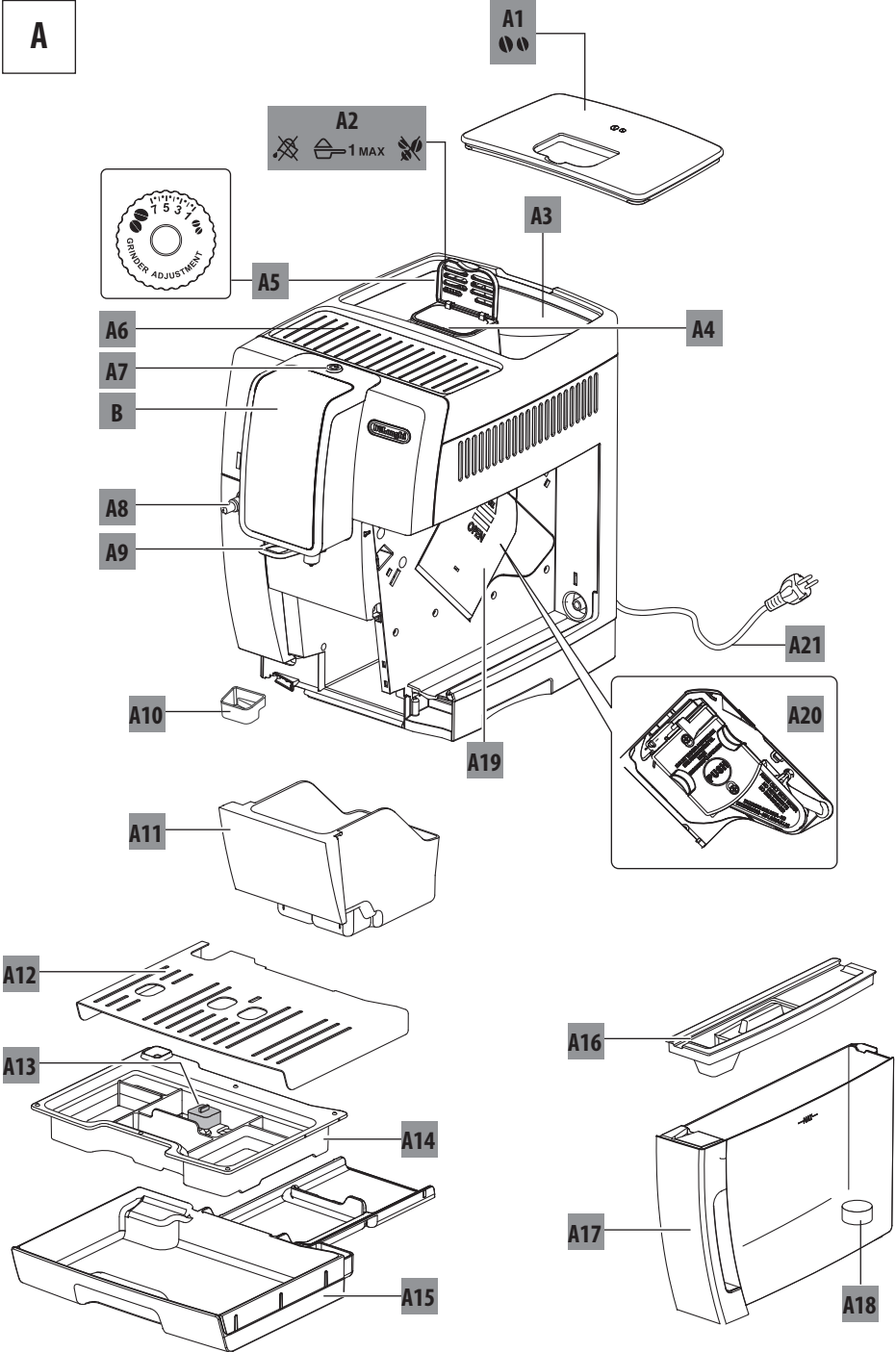

B

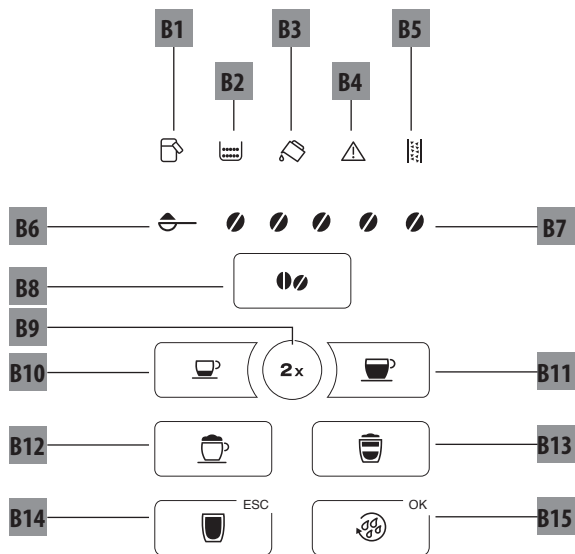

C

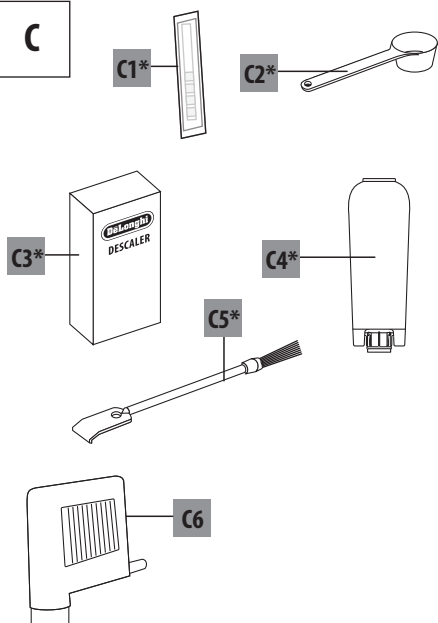

D

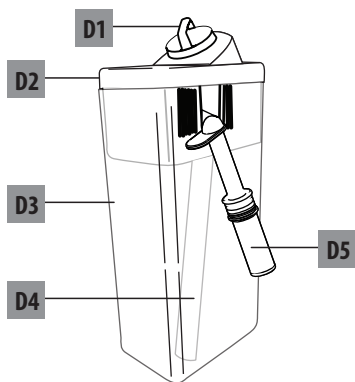

INHOUD

1. INLEIDING	5
1.1 Letters tussen haakjes.....	5
1.2 Problemen en reparaties.....	5
2. BESCHRIJVING	5
2.1 Beschrijving van het apparaat.....	5
2.2 Beschrijving van het bedieningspaneel.....	5
2.3 Beschrijving van de accessoires.....	5
2.4 Beschrijving van het melkreservoir.....	6
3. EERSTE INWERKINGSTELLING VAN HET APPARAAT	6
4. HET APPARAAT INSCHAKELEN	6
5. HET APPARAAT UITSCHAKELEN	7
6. INSTELLING VAN DE WATERHARDHEID	7
7. TEMPERATUUR INSTELLEN	7
8. AUTOMATISCHE UITSCHAKELING	7
9. ENERGIEBESPARING	8
10. GELUIDSSIGNAAL	8
11. FABRIEKSWAARDEN (RESET)	8
12. SPOELING	8
13. KOFFIE ZETTEN	8
13.1 Afstelling van de koffiemolen.....	8
13.2 Tips voor een warmere koffie.....	9
13.3 Koffie zetten met koffiebonen.....	9
13.4 Tijdelijke wijziging van het aroma van de koffie.....	10
13.5 Koffie bereiden met voorgemalen koffie.....	10
13.6 Personalisering van aroma en hoeveelheid.....	11
14. BEREIDING VAN DRANKEN MET MELK	11
14.1 Het melkreservoir vullen en aanbrenge.....	11
14.2 De hoeveelheid schuim regelen.....	12
14.3 Automatische bereiding van dranken op basis van melk.....	12
14.4 Personalisatie melkdranken.....	12
14.5 Reiniging van het melkreservoir na elk gebruik.....	12
15. AFGIFTE VAN HEET WATER	13
16. REINIGING	13
16.1 De machine reinigen.....	13
16.2 Reiniging van het interne circuit van de machine.....	13
16.3 Reiniging van het koffiedikbakje.....	13
16.4 Reiniging van het drupbakje en het condensbakje.....	14
16.5 Reiniging van de binnenkant van de machine.....	14
16.6 Reiniging van het waterreservoir.....	14
16.7 Reiniging van de tuitjes van de koffieuitloop.....	14
16.8 Reiniging van de trechter voor voorgemalen koffie.....	15
16.9 Reiniging van de zetgroep.....	15
16.10 Reiniging van het melkreservoir.....	15
16.11 Reiniging van de spuitmond heet water.....	16
17. ONTKALKING	16
18. PROGRAMMERING VAN DE WATERHARDHEID	17
18.1 Meting van de waterhardheid.....	18
18.2 Instelling waterhardheid.....	18
19. VERZACHTINGSFILTER	18
19.1 Het filter installeren.....	18
19.2 Het filter vervangen.....	19
20. TECHNISCHE GEGEVENS	19
20.1 Aanbevelingen voor energiebesparing.....	19
21. BETEKENIS VAN DE LAMPJES	20
22. PROBLEEM OPLOSSEN	23

1. INLEIDING

Dank u voor het kiezen van de automatische machine voor koffie en cappuccino.

Wij wensen u veel plezier met uw nieuwe apparaat. Neem even de tijd om deze gebruiksaanwijzing te lezen. U kunt zo gevaren of beschadiging van de machine voorkomen.

1.1 Letters tussen haakjes

De letters tussen haakjes verwijzen naar de legenda vermeld onder Beschrijving van het apparaat (pag. 2-3).

1.2 Problemen en reparaties

In geval van problemen allereerst proberen deze op te lossen door de waarschuwingen van hoofdstuk "22. Problemen oplossen" te volgen.

Wanneer deze aanwijzingen niet doeltreffend blijken te zijn of als u verdere opheldering wenst, raden wij u aan de klantenservice te benaderen via het telefoonnummer vermeld op het bijgevoegde blad "Klantenservice".

Als uw land niet op dit blad staat aangegeven, bel dan naar het nummer vermeld op het garantiecertificaat. Neem voor eventuele reparaties uitsluitend contact op met de Technische Dienst van De'Longhi. De adressen staan aangegeven op het bij de machine geleverde garantiecertificaat.

2. BESCHRIJVING

2.1 Beschrijving van het apparaat



















(pag. 2 - A)

- A1. Deksel koffiebonenreservoir
- A2. Deksel trechter voorgemalen koffie
- A3. Koffiebonenreservoir
- A4. Trechter voor voorgemalen koffie
- A5. Regelknop van de maalgraad
- A6. Verwarmplaat
- A7. Toets : voor de in- en uitschakeling van de machine (stand-by)
- A8. Spuitmond heet water
- A9. Koffieuitloop (in hoogte verstelbaar)
- A10. Condensbakje
- A11. Koffiedikbakje
- A12. Kopjesblad
- A13. Indicator waterniveau van het drupbakje
- A14. Rooster drupbakje
- A15. Drupbakje
- A16. Deksel waterreservoir
- A17. Waterreservoir
- A18. Zitting verzachtingsfilter
- A19. Deurtje zetgroep
- A20. Zetgroep
- A21. Voedingskabel

2.2 Beschrijving van het bedieningspaneel

(pag. 2 - B)

Sommige iconen op het paneel hebben een dubbele functie: die is in de beschrijving tussen haakjes aangegeven.

- B1. Lampje 
 - knipperend gedurende 5 seconden en gaat dan continu branden: voor de reiniging van kan uit
 - knipperend: plaats de schuimregelknop op CLEAN / reiniging kan in uitvoering
- B2. Lampje 
 - knipperend: breng het koffiedikbakje (A11) aan
 - continu brandend: het koffiedikbakje moet geleidig worden
- B3. Lampje 
 - knipperend: breng het waterreservoir (A17) aan
 - continu brandend: onvoldoende water in het reservoir
- B4. Lampje : signaleert een algemeen alarm, zie hoofdstuk "21. Betekenis van de lampjes"
- B5. Lampje 
 - knipperend: de ontkalking wordt uitgevoerd
 - continu brandend: de ontkalking moet worden uitgevoerd
- B6. Lampje : functie voorgemalen
- B7. Lampje     : aroma koffie
- B8. Pictogram : selectie aroma
- B9. Pictogram : voor de afgifte van 2 kopjes "espresso"
- B10. Pictogram : afgifte "Espresso"
- B11. Pictogram : afgifte "Coffee"
- B12. Pictogram : afgifte "Cappuccino"
- B13. Pictogram : afgifte "Latte macchiato"
- B14. Pictogram  **ESC**:
 - afgifte "Warme melk": bij aangebracht melkreservoir
 - afgifte "Heet water": bij aangebracht afgiftepipje heet water

(ESC: drukken om de actieve functie af te sluiten)
- B15. Pictogram  **OK**: voor het uitvoeren van een spoeling.
(OK: drukken om de functie te bevestigen)

2.3 Beschrijving van de accessoires

(pag. 3 - C)

- C1. Teststrookje (*indien aanwezig)
- C2. Doseerschepje voorgemalen koffie (*indien aanwezig)
- C3. Ontkalker (*indien aanwezig)
- C4. Verzachtingsfilter (*indien aanwezig)
- C5. Reinigingskwastje (*indien aanwezig)
- C6. Afgiftepipje heet water

2.4 Beschrijving van het melkreservoir

(pag. 3 - D)

- D1. Regelknop schuim en functie CLEAN

- D2. Deksel melkreservoir
- D3. Melkreservoir
- D4. Melkopvoerpijpe
- D5. Afgiftepijpe opgeschuimde melk (verstelbaar)

3. EERSTE INWERKINGSTELLING VAN HET APPARAAT

Opgelet:

- Voorafgaand aan het eerste gebruik moeten alle afneembare accessoires die in contact komen met water of melk worden afgespoeld met warm water.
- Eventuele koffiesporen in de koffiemolen zijn het gevolg van de tests van de werking in de fabriek en zijn een teken van onze zorgvuldigheid ten aanzien van het product.
- Wij raden u aan de waterhardheid zo spoedig mogelijk in te stellen, volgens de procedure beschreven in hoofdstuk "18. Programmering van de waterhardheid".

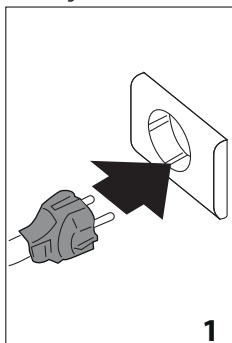

1. Sluit het apparaat aan op het elektriciteitsnet (afb. 1).
2. Neem het waterreservoir uit (A17), vul het tot aan de lijn MAX met vers water (afb. 2) en plaats het reservoir dan terug (afb. 3);
3. Controleer of het afgiftepijpe heet water (C6) is aangebracht op de spuitmond (A8) (afb. 4) en plaats onder het afgiftepijpe heet water en de koffieuitloop een bakje (afb. 5) met een minimale inhoud van 200 ml;

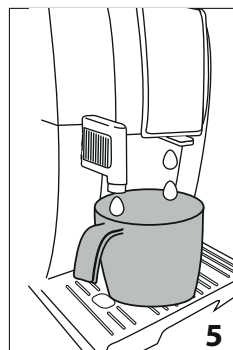
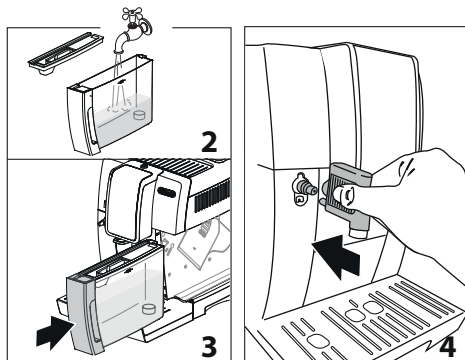

4. Het lampje  (B4) en het pictogram  OK (B15) knipperen. Druk op het pictogram  OK (B15): het apparaat geeft heet water af.

De koffiemachine is nu klaar voor het normale gebruik.

Opgelet:

- Bij het eerste gebruik moeten er 4-5 cappuccini gezet worden voordat het apparaat een bevredigend resultaat zal geven.
- Tijdens de bereiding van de eerste 4-5 kopjes cappuccino, is het normaal om een geluid van kokend water te horen: vervolgens zal het geluid afnemen.
- Om te genieten van een koffie die nog beter smaakt en voor betere prestaties van de machine, wordt aanbevolen het verzachtingsfilter (C4) te installeren volgens de aanwijzingen van hoofdstuk "19. Verzachtingsfilter". Als uw model niet is voorzien van dit filter, kan het worden aangeschaft bij de erkende Servicecentra van De'Longhi.

4. HET APPARAAT INSCHAKELEN

Bij elke inschakeling met de toets  (A7) voert het apparaat automatisch een cyclus voor voorverwarming en spoeling uit die niet onderbroken kan worden. Pas na het uitvoeren van deze cyclus is het apparaat klaar voor gebruik.

Gevaar voor brandwonden!

Tijdens de spoeling kan er een beetje heet water uit de tuitjes van de koffieuitloop (A9) lopen, dat in het drupbakje (A15) eronder wordt opgevangen. Wees voorzichtig niet in contact te komen met de hete waterspatten.

- Druk, om het apparaat in te schakelen, op de toets  (A7) (afb. 6). Op het bedieningspaneel gaan alle lampjes en pictogrammen branden en knipperen vervolgens alle pictogrammen van de dranken.

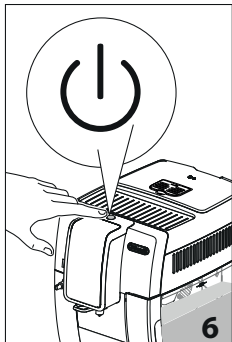

De machine voert een spoeling uit; op deze manier wordt de ketel verwarmt en laat het apparaat heet water door de interne leidingen stromen, zodat ook deze verwarmt worden.

Na de voltooiing van de opwarming zijn de koffiedranken en het pictogram  OK actief en branden de betreffende pictogrammen; als het melkreservoir (D3) is aangebracht, zullen ook de pictogrammen van de melkdranken actief zijn.

5. HET APPARAAT UITSCHAKELEN

Bij elke uitschakeling en mits er koffie is gezet, voert het apparaat automatisch een spoeling uit.

Gevaar voor brandwonden!

Tijdens de spoeling stroomt er uit de tuitjes van de koffieuitloop (A9) een beetje heet water. Wees voorzichtig niet in contact te komen met de hete waterspatten.

- Druk, om het apparaat uit te schakelen, op de toets  (A7) (afb. 6);
- Indien voorzien, voert het apparaat een spoeling uit en wordt het vervolgens uitgeschakeld (stand-by).

Let op:

Als het apparaat voor langere tijd niet gebruikt wordt, koppel het dan los van het elektriciteitsnet:



- schakel het apparaat uit met de toets  (afb. 6);















6. INSTELLING VAN DE WATERHARDHEID

Verwijs voor de instelling van de waterhardheid naar hoofdstuk "18. Programmering van de waterhardheid".

7. TEMPERAATUUR INSTELLEN

Ga voor de wijziging van de temperatuur voor de afgifte van de koffie (laag, gemiddeld, hoog) als volgt te werk:

1. Bij uitgeschakelde machine (stand-by), maar bij voedingskabel aangesloten op het elektriciteitsnet;
2. Houd het pictogram  (B9) ingedrukt tot de lampjes op het bedieningspaneel (B) gaan branden;
3. Druk op het pictogram  (B10);
4. Selecteer de gewenste temperatuur door nogmaals te drukken op het pictogram  :

    	laag
    	medium
    	hoog



5. Druk op het pictogram  OK (B15) om te bevestigen (of op  ESC (B14) om zonder wijzigingen af te sluiten). De lampjes gaan uit.

























De machine keert terug naar "stand-by" en de nieuwe temperatuur is zo geprogrammeerd.



8. AUTOMATISCHE UITSCHAKELING

Het is mogelijk om de tijdsinterval te wijzigen, zo dat het apparaat na 15 of 30 minuten of na 1, 2, of 3 uur van niet-gebruik wordt uitgeschakeld.

Ga als volgt te werk om de automatische uitschakeling te herprogrammeren:

1. Bij uitgeschakelde machine (stand-by), maar bij voedingskabel aangesloten op het elektriciteitsnet;
2. Houd het pictogram  (B9) ingedrukt tot de pictogrammen op het bedieningspaneel (B) gaan branden;
3. Druk op het pictogram  (B11);
4. Selecteer het gewenste tijdsinterval door nogmaals te drukken op het pictogram  :















    	15 min.
    	30 min.
    	1 uur
    	2 uur
    	3 uur

5. Druk op het pictogram  OK (B15) om te bevestigen (of op  ESC (B14) om zonder wijzigingen af te sluiten). De lampjes gaan uit.

Het tijdsinterval voor de automatische uitschakeling is nu opnieuw geprogrammeerd.

9. ENERGIEBESPARING

Met deze functie kunt u de energiebesparende modus in- of uitschakelen. De machine is in de fabriek ingesteld met de actieve modus om voor de machine een lager energieverbruik, in overeenkomst met de van kracht zijnde Europese regelgeving, te waarborgen. Ga voor de wijziging van deze instelling als volgt te werk:

1. Bij uitgeschakelde machine (stand-by), maar bij voedingskabel aangesloten op het elektriciteitsnet;
2. Houd het pictogram **2x** (B9) ingedrukt tot de lampjes op het bedieningspaneel (B) gaan branden.
3. Druk op het pictogram  (B13);
4. Activeer/deactiveer de functie door nogmaals te drukken op pictogram :
 -      geactiveerde functie
 -      gedeactiveerde functie
5. Druk op het pictogram  **OK** (B15) om te bevestigen (of op  **ESC** (B14) om zonder wijzigingen af te sluiten). De lampjes gaan uit.









De instelling van de energiebesparing is nu geprogrammeerd.

Let op:

- In de energiebesparende modus heeft het apparaat enkele seconden nodig voordat de eerste koffie wordt afgegeven, omdat het apparaat moet opwarmen.

10. GELUIDSSIGNAAL

Met deze functie is het mogelijk het geluidssignaal te activeren of te deactiveren. Ga als volgt te werk:

1. Bij uitgeschakelde machine (stand-by), maar bij voedingskabel aangesloten op het elektriciteitsnet;
2. Houd het pictogram **2x** (B9) ingedrukt tot de lampjes op het bedieningspaneel (B) gaan branden.
3. Druk op pictogram **2x** om de functie te activeren/deactiveren:
 -      geactiveerde functie
 -      gedeactiveerde functie
4. Druk op het pictogram  **OK** (B15) om te bevestigen (of op  **ESC** (B14) om zonder wijzigingen af te sluiten). De lampjes gaan uit.

Het geluidssignaal is nu geprogrammeerd.

11. FABRIEKSWAARDEN (RESET)

Met deze functie worden alle instellingen (temperatuur, automatische uitschakeling, waterhardheid, energiebesparing en alle programmeringen van de hoeveelheden) gereset naar de fabriekswaarden.

1. Bij uitgeschakelde machine (stand-by), maar bij voedingskabel aangesloten op het elektriciteitsnet;

2. Houd het pictogram **2x** (B9) ingedrukt tot de lampjes op het bedieningspaneel (B) gaan branden.
3. Druk op het pictogram  (B12): de koffieboontjes (B7) op het bedieningspaneel knippen;
4. Druk op het pictogram  **OK** (B15) om terug te keren naar de fabriekswaarden (of  **ESC** (B14) om zonder wijzigingen af te sluiten). De lampjes gaan uit.

De instellingen en de hoeveelheden van de dranken zijn nu weer ingesteld op de fabriekswaarden.

12. SPOELING

Met deze functie is het mogelijk heet water uit de koffieloop (A9) te laten stromen om het interne circuit van de machine te reinigen en te verwarmen.

Plaats een bakje onder de koffieloop en het afgiftepijpje heet water.

Let op! Gevaar voor brandwonden.

Laat de machine nooit onbeheerd tijdens de afgifte van heet water.

- 1) Druk voor de activering van deze functie op  **OK** (B15);
- 2) na een paar seconden stroomt uit de koffieloop heet water dat het interne circuit van de machine reinigt en verwarmt.
- 3) Druk voor de handmatige onderbreking van de functie nogmaals op  **OK**.

Opgelet:

- Wanneer het apparaat langer dan 3-4 dagen niet gebruikt wordt is het zeer raadzaam om, na het opnieuw inschakelen, 2/3 spoelingen uit te voeren alvorens het apparaat te gebruiken;
- Het is normaal dat er na het uitvoeren van deze functie water aanwezig is in het koffiedikbakje (A11).

13. KOFFIE ZETTEN

13.1 Afstelling van de koffiemolen

De koffiemolen mag niet worden afgesteld, althans in het begin, aangezien deze reeds in de fabriek is ingesteld voor het verkrijgen van een correcte koffieafgifte.

Wanneer u echter na het bereiden van de eerste kopjes koffie opmerkt dat de afgifte weinig volumineus is of met weinig crème, of dat de afgifte te langzaam loopt (druppelsgewijs), moet een correctie worden uitgevoerd met de regelknop van de maalgraad (A5) (afb. 7).

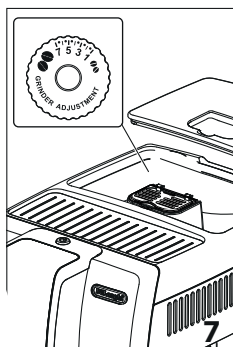

Opgelet:

Deze regelknop mag alleen gedraaid worden terwijl de koffiemolen functioneert.

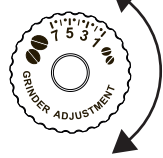

Als de koffie te langzaam of helemaal niet loopt, draai dan één klik naar rechts in de richting van het cijfer 7.

Om daarentegen een volumineuzere afgifte van de koffie en de verbetering van de crème te verkrijgen, moet de knop één

klik naar links worden gedraaid in de richting van het cijfer 1 (niet meer dan één klik per keer, anders kan het gebeuren dat de koffie druppelsgewijs wordt afgegeven).

Het resultaat van deze correctie is pas merkbaar na de afgifte van ten minste 2 kopjes koffie achter elkaar. Als na deze afstelling nog niet het gewenste resultaat wordt verkregen, moet de correctie worden herhaald door de knop nog een klik verder te draaien.

13.2 Tips voor een warmere koffie

Voor het verkrijgen van een warmere koffie, raden we aan om:

- een spoeling uit te voeren door te drukken op OK (B15);
- de kopjes te verwarmen met heet water door middel van de functie heet water (zie hoofdstuk "15. Afgifte van heet water");
- de temperatuur van de koffie te verhogen (zie hoofdstuk "18. Programmering van de waterhardheid").

13.3 Koffie zetten met koffiebonen

Let op!

Gebruik geen groene, gekarameliseerde of gekonfijte koffiebonen omdat deze aan de koffiemolen kunnen blijven kleven en hem onbruikbaar kunnen maken.

1. Doe de koffiebonen in het hiervoor bestemde reservoer (A3) (afb. 8);
2. Plaats onder de tuitjes van de koffieuitlep (A19):

- 1 kopje wanneer men 1 kopje koffie wenst te zetten (afb. 9);

- 2 kopjes wanneer men 2 kopjes koffie wenst.

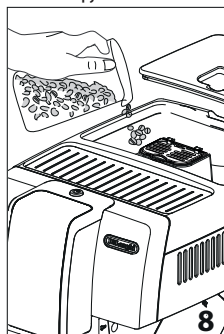

3. Breng de koffieuitlep omlaag en zo dicht mogelijk bij de kopjes: op deze wijze wordt de beste crème verkregen (afb. 10);

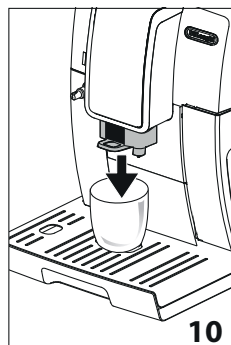

4. Selecteer de gewenste koffie:

Recept	Hoeveelheid	Programmeerbare hoeveelheid	Vooraf bepaald aroma
Espresso (B10)	≈ 40 ml	van ≈20 tot ≈ 180ml	
Coffee (B11)	≈ 180 ml	van ≈100 tot ≈240ml	
2x (B9) + Espresso (B10)	≈ 40 ml x 2 kopjes	--	

5. De bereiding wordt gestart en op het bedieningspaneel (B) knippert het lampje van het geselecteerde pictogram.

Opgelet:

- Druk voor de bereiding van 2 kopjes “espresso” gelijktijdig op:
 - Druk op het pictogram 2x (B9): de pictogrammen van de selecteerbare drank gaat branden en het pictogram 2x knippert. Druk op ☕ (B10): de bereiding wordt gestart.

Ga anders als volgt te werk:

- Druk op ☕ : de bereiding wordt gestart en het pictogram 2x knippert enkele seconden. Druk op het pictogram 2x terwijl het knippert.
- Terwijl het apparaat de koffie bereidt, kan de afgifte op ieder gewenst moment onderbroken worden door nogmaals op de icoon van de afgifte te drukken.
- Als u onmiddellijk na de voltooiing van de afgifte een grotere hoeveelheid koffie in het koffie wenst, volstaat het om het pictogram van de geselecteerde drank ingedrukt te houden. Het geselecteerde pictogram knippert snel.

Zodra de bereiding is voltooid, is het apparaat weer klaar voor een nieuw gebruik.

Opgelet:

- Tijdens het gebruik kunnen er op het bedieningspaneel (B) lampjes gaan branden, waarvan de betekenis wordt toegelicht in hoofdstuk “21. Betekenis van de lampjes”.
- Voor het verkrijgen van een warmere koffie, raadpleeg paragraaf “13.2 Tips voor een warmere koffie”.
- Wordt de koffie druppelsgewijs, met weinig crème of te koud afgegeven, lees dan de tips van hoofdstuk “22. Problemen oplossen”.
- Raadpleeg, om de dranken volgens uw eigen smaak te personaliseren, paragraaf “13.6 Personalisering van aroma en hoeveelheid”.

13.4 Tijdelijke wijziging van het aroma van de koffie

Druk, om het aroma van de koffie tijdelijk aan te passen, op ☕ (B8):

☕ ☕ ☕ ☕ ☕	X-MILD
☕ ☕ ☕ ☕ ☕	MILD
☕ ☕ ☕ ☕ ☕	MEDIUM
☕ ☕ ☕ ☕ ☕	STERK
☕ ☕ ☕ ☕ ☕	X-STERK
☕	(zie “13.5 Koffie bereiden met voorgemalen koffie”)

Opgelet:

- De wijziging van het aroma wordt niet opgeslagen en bij de volgende automatische afgifte selecteert het apparaat de vooraf ingestelde waarde.
- Indien de afgifte niet binnen enkele seconden vanaf de tijdelijke aanpassing van het aroma plaatsvindt, keert het aroma terug naar de vooraf ingestelde waarde.

13.5 Koffie bereiden met voorgemalen koffie

Let op!

- Voeg nooit voorgemalen koffie toe aan de uitgeschakelde machine om te voorkomen dat er koffie in het apparaat wordt verspreid en het zo bevuilt. In dit geval kan de machine beschadigd raken.
- Voeg nooit meer dan 1 afgestreeken doseerscheepje (C2) koffie toe, anders kan de binnenkant van het apparaat vuil worden of de trechter (A4) verstopt raken.



Opgelet:

Bij het gebruik van voorgemalen koffie kan er slechts één kopje koffie tegelijk worden gezet.

1. Druk herhaaldelijk op de toets ☕ (B8), tot het lampje ☕ (B6) gaat branden.
2. Controleer dat de trechter niet verstopt is en voeg dan een afgestreeken doseerscheepje voorgemalen koffie toe (afb. 11).

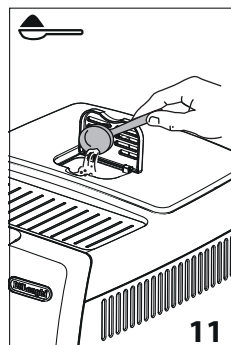

3. Plaats een kopje onder de tuitjes van de koffieuitloop (A9) (afb. 9).
4. Selecteer de gewenste koffie:

Recept	Hoeveelheid
☕ Espresso (B10)	≈ 40 ml
☕ Coffee (B11)	≈ 180 ml

- De bereiding start en op het bedieningspaneel (B) blijft het lampje van het geselecteerde pictogram branden.

Let op:

Als de modus "Energiebesparing" actief is, kan het enkele seconden duren voordat de afgifte van de eerste koffie begint.

13.6 Personalisering van aroma en hoeveelheid

De machine is in de fabriek ingesteld voor de afgifte van de koffie met standaard aroma's en hoeveelheden (zie tabel van paragraaf "13.3 Koffie zetten met koffiebonen").

Ga als volgt te werk om de koffie te personaliseren:

- Plaats een kopje of een beker met voldoende inhoud onder de tuitjes van de koffieuitloop (A19);
- Druk op  (B8) tot het gewenste aroma wordt geselecteerd (zie paragraaf "13.4 Tijdelijke wijziging van het aroma van de koffie");
- Houd het pictogram van de te personaliseren koffiedrank ingedrukt: het pictogram en alle alarmlampjes knipperen;
- Laat het pictogram los: het pictogram knippert en de machine start de afgifte van de koffie;
- Druk, zodra de koffie in het kopje het gewenste niveau bereikt, nogmaals op het pictogram van de koffie.

Nu zijn het aroma en de hoeveelheid koffie in het kopje geprogrammeerd volgens de nieuwe instelling.

14. BEREIDING VAN DRANKEN MET MELK

Opgelet:

- Om te voorkomen dat er melk met weinig schuim of met grote bellen wordt verkregen, moeten de deksel van het melkreservoir (D2) en de spuitmond heet water (A8) altijd gereinigd worden zoals beschreven in de paragrafen "14.5 Reiniging van het melkreservoir na elk gebruik", "16.10 Reiniging van het melkreservoir" en "16.11 Reiniging van de spuitmond heet water".

14.1 Het melkreservoir vullen en aanbrengen

- Verwijder de deksel (D2) (afb. 12);

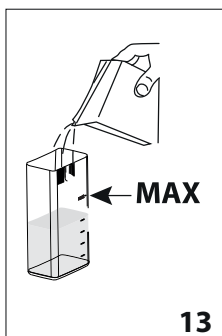
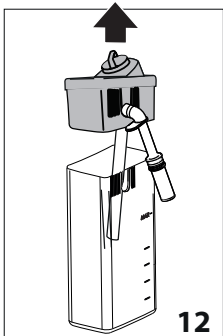

- Vul het melkreservoir (D3) met een voldoende hoeveelheid melk. Overschrijd niet het op het reservoir aangegeven niveau MAX (afb. 13). Denk eraan dat ieder op de zijkant van het reservoir aangegeven streepje overeenkomt met 100 ml melk;

Opgelet:

- Voor dikker en homogener schuim moet magere of halfvolle melk op koelkasttemperatuur (ongeveer 5° C) gebruikt worden.
 - Als de modus "energiebesparing" actief is, kan het enkele seconden duren voordat de afgifte van de cappuccino begint.
- Zorg ervoor dat het melkpoerpijpe (D4) goed in zijn zitting op de onderkant van de deksel van het melkreservoir is aangebracht (afb. 14);

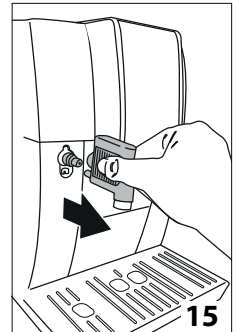
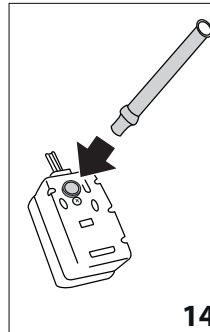

- Plaats de deksel terug op het melkreservoir;
- Verwijder het afgiftepipje heet water (C6) vanaf de spuitmond (A8) (afb. 15);
- Plaats het melkreservoir en druk het stevig aan op de spuitmond (afb. 16): de machine laat een geluidssignaal horen (indien actief);

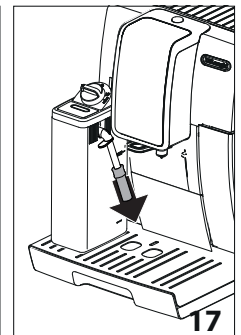
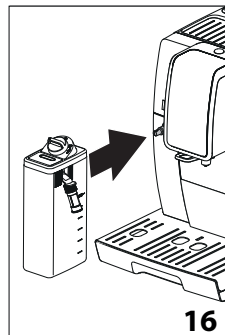

- Plaats een voldoende grote kop onder de tuitjes van de koffieuitloop (A9) en onder het afgiftepipje van de opgeschuimde melk (D5); pas de lengte van het afgiftepipje

melk aan door het eenvoudig naar beneden te trekken en dichterbij het kopje te brengen (afb. 17);

- Volg de hieronder voor elke specifieke functie gegeven aanwijzingen.

14.2 De hoeveelheid schuim regelen

Door de schuimregelknop te draaien (D1), kan de hoeveelheid schuim geselecteerd worden die tijdens de bereiding van de dranken met melk wordt afgegeven (afb. 18).

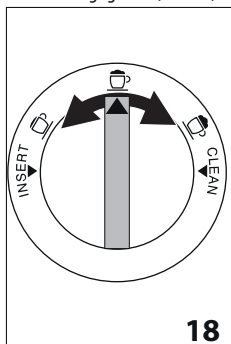

Stand regelknop	Beschrijving	Aanbevolen voor...
	Geen schuim	WARME MELK (niet opgeschuimd)
	W e i n i g schuim	LATTE MACCHIATO
	Max. schuim	CAPPUCCINO / WARME MELK (opgeschuimd)

14.3 Automatische bereiding van dranken op basis van melk

- Vul en plaats het melkreservoir (D) zoals eerder beschreven;
- Kies de gewenste drank:
 - : Cappuccino (B12)
 - : Latte Macchiato (B13)
 - : Warme melk (B14)
- Na enkele seconden start het apparaat automatisch de bereiding van de geselecteerde drank.
- Het apparaat geeft automatisch één of twee ingrediënten af, afhankelijk van de geselecteerde drank.

Opgelet:

- Als u de bereiding tijdens de afgifte wenst te onderbreken, druk dan op het pictogram van een willekeurige andere drank. Druk daarentegen op hetzelfde pictogram om de eerste fase te onderbreken en over te gaan naar de afgifte van de volgende fase.

- Bewaar het melkreservoir niet te lang buiten de koelkast: hoe hoger de temperatuur van de melk (5°C is ideaal), hoe slechter zal de kwaliteit van het schuim zijn.

14.4 Personalisatie melkdranken

Ga voor de personalisatie van de melkdranken als volgt te werk:

- Plaats een kopje of een beker met voldoende inhoud onder de tuitjes van de koffieuitloop (A19);
- Houd het pictogram van de te personaliseren drank ingedrukt: het pictogram en alle alarmlampjes knipperen;
- Laat het pictogram los: het pictogram knippert en de machine start de afgifte van de drank;
- Druk bij het bereiken van de gewenste hoeveelheid in het kopje (zowel melk als koffie) nogmaals op het geselecteerde pictogram: de afgifte wordt onderbroken.

De hoeveelheid van de drank in het kopje is nu geprogrammeerd volgens de nieuwe instelling.

14.5 Reiniging van het melkreservoir na elk gebruik

Let op! Gevaar voor brandwonden

Tijdens de reiniging van de interne leidingen van het melkreservoir (D) komt er een beetje heet water en stoom uit het afgiftepipje opgeschuimde melk (D5). Wees voorzichtig niet in contact te komen met de hete waterspatten.

Na elk gebruik van de functies met melk moet de deksel van het melkreservoir (D2) gereinigd worden. Ga voor de reiniging en de verwijdering van melkresten als volgt te werk (of druk op ESC (B14) om de handeling uit te stellen):

- Laat het melkreservoir (D) op het apparaat aangebracht (het is niet nodig om het melkreservoir leeg te maken);
- Plaats een kopje of een ander bakje onder het afgiftepipje van de opgeschuimde melk;
- Draai de schuimregelknop (D1) naar "CLEAN" (afb. 19). De reiniging stopt automatisch;

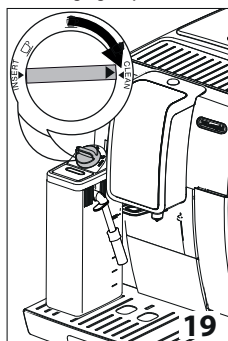

- Plaats de schuimregelknop terug naar één van de selecties van het schuim;

5. Verwijder het melkreservoir en reinig de spuitmond (A8) altijd met een spons (afb. 20).



Opgelet!

- Als er meerdere koppen drank op basis van melk bereid moeten worden, reinig het melkreservoir dan na de laatste bereiding: druk in dit geval op  ESC (B14) om terug te keren naar het hoofdmenu.
- Het reservoir met de melk kan in de koelkast bewaard worden.
- In enkele gevallen moet voor het uitvoeren van de reiniging gewacht worden tot de machine is opgewarmd.

15. AFGIFTE VAN HEET WATER

Let op! Gevaar voor brandwonden.

Laat de machine niet onbeheerd tijdens de afgifte van heet water.

1. Controleer of het afgiftepijpje heet water (C6) correct is bevestigd;
2. Plaats een bakje onder het afgiftepijpje (zo dicht mogelijk om spatten te voorkomen) (afb. 5);
3. Druk op  ESC (B14);
4. Het apparaat levert ongeveer 250 ml heet water en onderbreekt daarna automatisch de afgifte. Tijdens de afgifte knippert het pictogram. Druk voor de onderbreking van de afgifte van heet water op  ESC (B14).

Opgelet:

- Als de modus "Energiebesparing" actief is, kan het enkele seconden duren voordat er heet water wordt afgegeven.

16. REINIGING

16.1 De machine reinigen

De volgende onderdelen van de machine moeten regelmatig gereinigd worden:

- het interne circuit van de machine;
- het koffiedikbakje (A11);
- het drupbakje (A15) en het condensbakje (A10);
- het waterreservoir (A17);
- de tuitjes van de koffieuitloop (A9);
- de trechter voor voorgemalen koffie (A4);
- de zetgroep (A20), bereikbaar na de opening van het deurtje (A19);
- het melkreservoir (D);
- spuitmond heet water (A8);

Let op!

- Gebruik voor de reiniging van de machine geen oplosmiddelen, schurende reinigingsmiddelen of alcohol. De reiniging van de superautomatische apparaten van De'Longhi heeft geen chemische additieven.

- Geen van de onderdelen van het apparaat mag in de vaatwasmachine gewassen worden, met uitzondering van het rooster van het drupbakje (A14) en het melkreservoir (D).
- Gebruik geen metalen voorwerpen om aanslag of koffieresten te verwijderen omdat ze de metalen of plastic oppervlakken kunnen beschadigen.

16.2 Reiniging van het interne circuit van de machine

In geval van periodes van inactiviteit langer dan 3-4 dagen wordt aanbevolen om de machine, voorafgaand aan het gebruik, in te schakelen en:

- 2/3 spoelingen uit te voeren door te drukken op  OK (B15);
- gedurende enkele seconden heet water af te laten geven (hoofdstuk "15. Afgifte van heet water").

Opgelet:

Het is normaal dat er na het uitvoeren van deze reiniging water aanwezig is in het koffiedikbakje (A11).

16.3 Reiniging van het koffiedikbakje

Als op het bedieningspaneel het lampje  (B2) gaat branden, moet het bakje geleidigd en gereinigd worden. Zolang het koffiedikbakje (A11) niet wordt gereinigd, kan het apparaat geen koffie zetten. Het apparaat signaleert de noodzaak voor de lediging van het koffiedikbakje ook als het nog niet vol is, maar er 72 uur zijn verstreken sinds de eerste bereiding (opdat de 72 uur correct berekend worden, mag de machine nooit worden uitgeschakeld door de voedingskabel los te koppelen).

Let op! Gevaar voor brandwonden

Als u verschillende cappuccino's na elkaar bereidt, wordt het metalen kopjesblad (A12) warm. Wacht tot het blad afkoelt alvorens het aan te raken en pak het alleen aan de voorkant vast.

Reiniging (bij ingeschakeld apparaat):

- Verwijder, ledig en reinig het drupbakje (A15) (afb. 21).

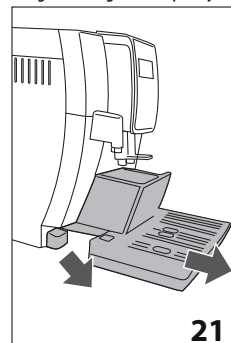

- Maak het koffiedikbakje (A11) leeg en zorgvuldig schoon en verwijder alle eventuele resten op de bodem: het kwastje (C5) heeft een spateltje dat geschikt is voor deze handeling.
- Controleer het condensbakje (A10) (rood), maak het leeg als het vol is.

Let op!

Als het drupbakje wordt verwijderd, is het verplicht om altijd ook het koffiedikbakje leeg te maken, ook als het nog niet vol is. Gebeurt dit niet, dan kan het gebeuren dat het koffiedikbakje, bij het zetten van verdere kopjes koffie, voller wordt dan voorzien en het apparaat verstopt raakt.

16.4 Reiniging van het drupbakje en het condensbakje

Let op!

Het drupbakje (A15) is voorzien van een (rode) drijvende indicator (A13) van het waterpeil in het bakje (afb. 22).

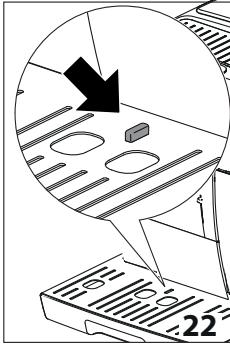

Voordat deze indicator uit het kopjesblad (A12) naar buiten begint te steken, moet het bakje geledigd en gereinigd worden, anders kan het water over de rand stromen en het apparaat, het vlak onder de machine of de omringende zone beschadigd worden.

Voer de verwijdering van het drupbakje:

1. Verwijder het drupbakje en het koffiedikbakje (A11) (afb. 21);
2. Verwijder het kopjesblad (A12), het rooster van het (A14), en maak het drupbakje en het koffiedikbakje leeg; was alle onderdelen;
3. Controleer het rode condensbakje (A10) en maak het leeg als het vol is;
4. Plaats het drupbakje, compleet met het rooster en het koffiedikbakje terug in de machine.

16.5 Reiniging van de binnenkant van de machine

Gevaar voor elektrische schok!

Voordat de handelingen voor de reiniging van de binnenkant worden uitgevoerd, moet de machine worden uitgeschakeld (zie hoofdstuk "5. Het apparaat uitschakelen") en losgekoppeld van het elektriciteitsnet. Dompel het apparaat nooit onder in water.

1. Controleer regelmatig (ongeveer eenmaal per maand) of de binnenkant van het apparaat (alleen toegankelijk nadat het drupbakje (A15) verwijderd is) vuil is. Verwijder, indien nodig, de koffieresten met de kwast (C5) en een spons;
2. Zuig alle resten op met een stofzuiger (afb. 23).

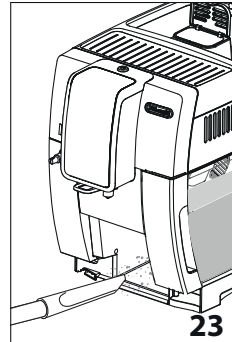

16.6 Reiniging van het waterreservoir

1. Reinig regelmatig (ongeveer eenmaal per maand) en bij elke vervanging van het verzachtingsfilter (C4) het waterreservoir (A17) met een vochtige doek en een beetje mild reinigingsmiddel;
2. Verwijder het filter (C4) en spoel het af onder stromend water;
3. Plaats het filter terug (indien aanwezig), vul het reservoir met vers water en plaats het reservoir terug;
4. Laat 100ml water afgeven.

16.7 Reiniging van de tuitjes van de koffieuitleop

1. Reinig de tuitjes van de koffieuitleop (A9) regelmatig met een spons of een doek (afb. 24A);



- Controleer of de gaatjes van de koffieuitloop verstopt zijn. Verwijder, indien nodig, de koffieresten met een tandenstoker (afb. 24B).

16.8 Reiniging van de trechter voor voorgemalen koffie

Controleer regelmatig (ongeveer eenmaal per maand) of de trechter voor voorgemalen koffie (A4) verstopt is. Verwijder, indien nodig, de koffieresten met de bijgeleverde kwast (C5).

16.9 Reiniging van de zetgroep

De zetgroep (A20) moet ten minste eenmaal per maand gereinigd worden.

Let op!

De zetgroep kan niet verwijderd worden als de machine is ingeschakeld.

- Controleer of de machine de uitschakeling correct heeft uitgevoerd (zie hoofdstuk "5. Het apparaat uitschakelen");
- Verwijder het waterreservoir (A17);
- Open het deurtje van de zetgroep (A19) (afb. 25) aan de rechterzijde van het apparaat;

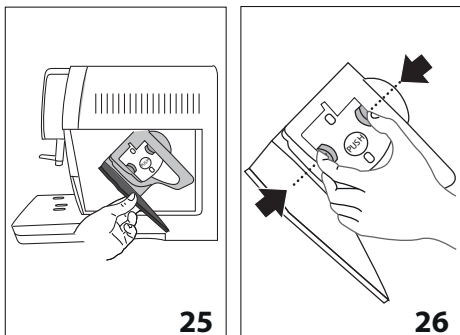

- Druk de twee gekleurde ontgrendelknoppen naar binnen en trek tegelijkertijd de zetgroep naar buiten (afb. 26);
- Dompel de zetgroep ongeveer 5 minuten onder in water en spoel hem dan af onder de kraan;

Let op!

ALLEEN MET WATER AFSPOELEN

GEEN REINIGINGSMIDDELEN - GEEN VAATWASMACHINE

Reinig de zetgroep zonder gebruik van reinigingsmiddelen omdat deze schade kunnen veroorzaken.

- Gebruik de kwast (C5), verwijder eventuele koffieresten uit de zitting van de zetgroep, zichtbaar via het deurtje van de zetgroep;
- Plaats na de reiniging de zetgroep terug in de houder; druk vervolgens op het opschrift PUSH tot de klik van de vastkoppeling wordt gehoord;

Opgelet:

Als het moeilijk is om de zetgroep terug te plaatsen, dan moet hij (voorafgaand aan de terugplaatsing) naar de juiste grootte worden gebracht door op de twee hendels te drukken (afb. 27).

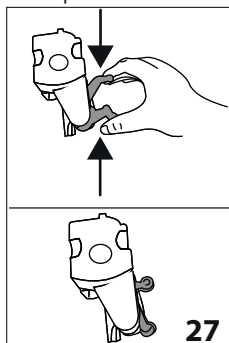

- Controleer na de terugplaatsing of de twee gekleurde knoppen correct naar buiten gesprongen zijn;
- Sluit het deurtje van de zetgroep;
- Plaats het waterreservoir terug.

16.10 Reiniging van het melkreservoir

Reinig het melkreservoir (D) als volgt na iedere bereiding met melk:

- Verwijder de deksel (D2);
- Verwijder het melkafgiftepijpje (D5) en het melkopvoerpijpje (D4) (afb. 28);

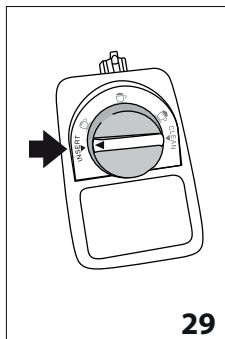
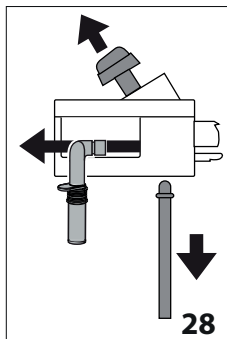

3. Draai de schuimregelknop (D1) naar links tot de stand "IN-SERT" (zie afb. 29) en trek hem naar boven weg;
4. In de vaatwasser (aanbevolen): Spoel alle onderdelen en het reservoir onder warm stromend water (ten minste 40°C): plaats ze vervolgens in de bovenste mand van de vaatwasser en start een wasprogramma bij 50°C, bijvoorbeeld ECO standaard. Met de hand: Spoel alle onderdelen en het reservoir onder warm stromend water (ten minste 40°C): dompel alle onderdelen vervolgens gedurende ten minste 30 minuten onder in warm kraanwater (ten minste 40°C) met een mild/neutral reinigingsmiddel; spoel tenslotte goed af onder warm kraanwater.

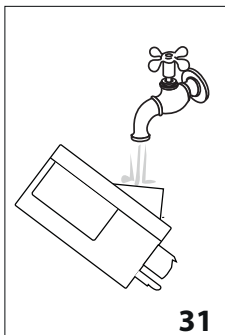
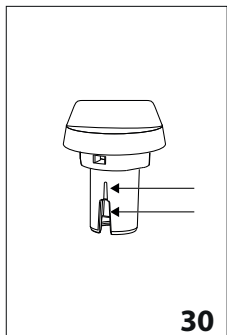

5. Spoel de binnenkant van de zitting van de schuimregelknop af onder stromend water (zie afb. 31);
6. Controleer ook of het opvoerpijpje en het afgiftepijpje melk vrij zijn van melkresten;
7. Hermonteer de regelknop, in overeenstemming met het opschrift "INSERT", het afgiftepijpje en het melkopvoerpijpje;
8. Plaats de deksel terug op het melkreservoir (D3).

16.11 Reiniging van de spuitmond heet water

Reinig de spuitmond (A8), na iedere bereiding met melk, met een spons en verwijder alle melkresten vanaf de pakkingen (afb. 20).

17. ONTKALKING

Let op!

- Lees voorafgaand aan het gebruik de aanwijzingen en het etiket van de ontkalker, aangegeven op de verpakking ervan (voor bepaalde modellen bijgeleverd en/of kan besteld worden bij de erkende servicecentra).
- Wij raden aan om uitsluitend de ontkalker van De'Longhi te gebruiken. Het gebruik van ongeschikte ontkalkers, evenals het niet regelmatig uitvoeren van de ontkalking, kan leiden tot het optreden van gebreken die niet door de garantie van de fabrikant gedekt worden.
- De ontkalker kan kwetsbare oppervlakken aantasten. Wordt het product per ongeluk gemorst, neem het dan onmiddellijk op.

Om de ontkalking uit te voeren

Ontkalker	Ontkalker De'Longhi 'EcoDecalk'
Bak	Aanbevolen inhoud: 1,8
Tijd	~45min

Ontkalk de machine als het lampje (B5) op het bedieningspaneel gaat branden.

Als u de ontkalking onmiddellijk wenst uit te voeren, volg dan de handelingen vanaf stap 1. Druk, om de ontkalking uit te stellen naar een ander moment, op ESC (B14): op het bedieningspaneel blijft het lampje (B5) branden om eraan te herinneren dat het apparaat ontkalkt moet worden.

Voor de start van de ontkalking:

1. Verwijder het waterreservoir (A17), verwijder het waterfilter (C4), ledig het waterreservoir.
2. Giet de ontkalker in het waterreservoir tot aan het niveau A (komt overeen met een verpakking van 100ml) aangegeven op de binnenkant van het reservoir (afb. 32); voeg vervolgens water (één liter) toe tot aan het niveau B (afb. 33); plaats het waterreservoir terug.

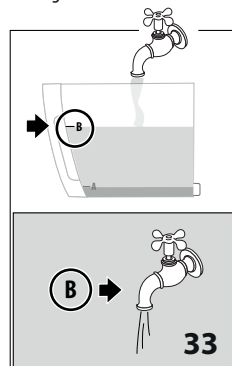
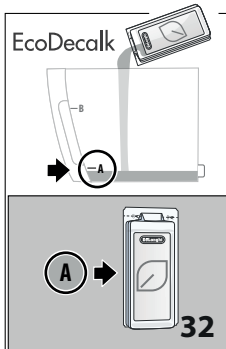

3. Verwijder het drupbakje (A15) en het koffiedikbakje (A11), maak ze leeg en plaats ze terug.
4. Plaats onder het afgiftepijpe heet water (C6) en onder de koffieuitloop (A9) een lege bak met een minimuminhoud van 1,8 liter (afb. 34). Druk op  OK (B15);

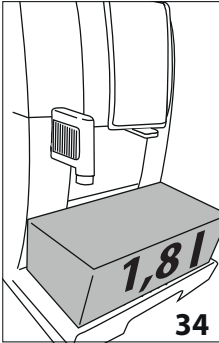

Let op! Gevaar brandwonden



Uit de koffieuitloop en uit het afgiftepijpe heet water stroomt heet water dat zuren bevat. Wees derhalve voorzichtig niet in contact te komen met deze oplossing.

5. Het ontkalkprogramma wordt gestart en de ontkalkoplossing stroomt uit het afgiftepijpe heet water en de koffieuitloop; er wordt automatisch, met tussenpozen, een reeks spoelingen uitgevoerd om de kalkresten uit de machine te verwijderen. Dit is de langste fase: de duur bedraagt meer dan de helft van de totale tijd van de ontkalkcyclus.

Na de voltooiing van de ontkalkfase is het apparaat klaar voor een spoeling met vers water.

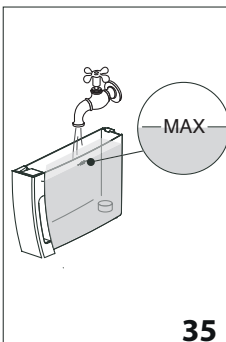
6. Maak de voor het opvangen van de ontkalkoplossing gebruikte bak leeg, verwijder het waterreservoir, maak het leeg en spoel het af onder stromend water. Vul het reservoir tot niveau MAX met vers water (afb. 35) en plaats het terug in de machine;



7. Plaats de voor het opvangen van de ontkalkoplossing gebruikte bak leeg terug onder de koffieuitloop en onder het afgiftepijpe heet water (afb. 34);
8. Druk op  OK (B15);
9. Het water stroomt eerst uit de koffieuitloop en dan uit het afgiftepijpe heet water;
10. Wanneer het water in het reservoir op is, maak dan de voor het opvangen van het spoelwater gebruikte bak leeg;
11. Verwijder het waterreservoir en vul het tot niveau MAX met vers water.
12. Plaats, indien eerder verwijderd, het verzachtingsfilter terug in de zitting in het waterreservoir en plaats het reservoir terug;
13. Plaats de voor het opvangen van de ontkalkoplossing gebruikte bak leeg terug onder het afgiftepijpe heet water.
14. Druk op  OK (B15).
15. Het hete water stroomt uit het afgiftepijpe heet water;
16. Verwijder, aan het einde van de tweede spoeling, het drupbakje (A15) en het koffiedikbakje (A11), maak ze leeg en plaats ze terug.
17. Maak de voor het opvangen van het spoelwater gebruikte bak leeg, verwijder en vul het waterreservoir met vers water tot aan niveau MAX en plaats het terug in de machine.

De ontkalkprocedure is zo voltooid.

Opgelet!

- Mocht de ontkalkcyclus niet correct worden beëindigd (bijv. door stroomuitval) zal de machine bij de volgende inschakeling de voltooiing ervan vragen.
- Het is normaal dat er na het uitvoeren van de ontkalkcyclus water aanwezig is in het koffiedikbakje (A11);
- Wanneer het waterreservoir niet gevuld wordt tot aan niveau MAX, zal de machine een derde spoeling vragen: dit om te garanderen dat er geen ontkalkoplossing in de interne circuits van het apparaat is achtergebleven.
- Als het apparaat eventueel kort achter elkaar twee ontkalkingen vraagt, moet dit als normaal worden beschouwd: dit is het gevolg van het geavanceerde regelsysteem van de machine.
- De ontkalking kan ook gestart worden door het pictogram  (B8) ingedrukt te houden.

18. PROGRAMMERING VAN DE WATERHARDHEID

Het verzoek voor de ontkalking wordt weergegeven na een vooraf bepaalde periode van werking die afhankelijk is van de waterhardheid.

De machine is in de fabriek ingesteld op niveau 4 van hardheid. Het is mogelijk om de machine te programmeren op basis van

de werkelijke plaatselijke waterhardheid, zodat de ontkalking minder vaak uitgevoerd hoeft te worden.

18.1 Meting van de waterhardheid

1. Verwijder het meegeleverde teststrookje "TOTAL HARDNESS TEST" (C1) uit zijn verpakking;
2. Dompel het strookje gedurende ongeveer één seconde volledig onder in een glas water;
3. Neem het strookje uit het water en schud het lichtjes. Na ongeveer één minuut vormen zich 1, 2, 3 of 4 rode vierkantjes, afhankelijk van de hardheid van het water. Ieder vierkantje komt overeen met 1 niveau;

Teststrookje	Waterhardheid	Overeenkomstige programmering
	laag	● ● ● ● ●
	medium	● ● ● ● ●
	hoog	● ● ● ● ●
	maximaal	● ● ● ● ●

18.2 Instelling waterhardheid

1. Bij uitgeschakelde machine (stand-by), maar bij voedingskabel aangesloten op het elektriciteitsnet;
2. Houd het pictogram 2x (B9) ingedrukt tot de lampjes op het bedieningspaneel (B) gaan branden;
3. Druk op het pictogram ●● (B8) ;
4. Selecteer het niveau van de waterhardheid door nogmaals te drukken op het pictogram ●● :
5. Druk op het pictogram OK (B15) om te bevestigen (of op ESC (B14) om zonder wijzigingen af te sluiten). De lampjes gaan uit.

De machine is nu geprogrammeerd volgens de nieuwe instelling van waterhardheid.

19. VERZACHTINGSFILTER

Volg de onderstaande aanwijzingen voor een correct gebruik van het filter.

19.1 Het filter installeren

1. Verwijder het filter (C4) uit de verpakking. De datumschijf kan afhankelijk van het geleverde filter verschillen.
2. Draai de datumschijf (afb. 36) tot aan de weergave van de volgende 2 gebruiksaanvallen.

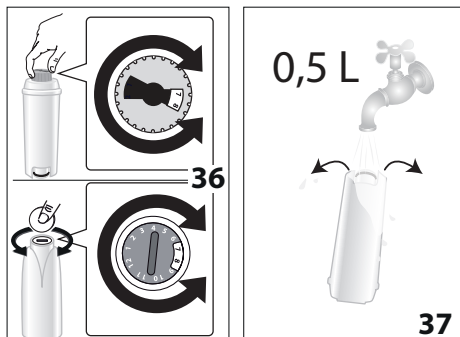

Let op

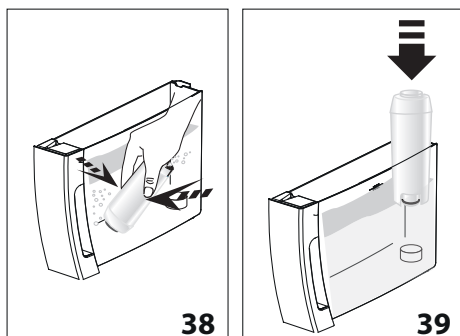

Het filter heeft een duur van twee maanden bij normaal gebruik. Wordt het apparaat niet gebruikt terwijl het filter geïnstalleerd is, dan heeft het filter een maximale duur van 3 weken.

3. Activeer het filter door, zoals afgebeeld op afb. 37, kraanwater in de opening van het filter te laten lopen, en laat het water langer dan één minuut uit de zijopeningen stromen;
4. Verwijder het reservoir (A17) uit de machine en vul het met water;
5. Plaats het filter in het waterreservoir en dompel het gedurende ongeveer tien seconden volledig onder, houd het schuin en druk er een beetje op om de luchtbellen te laten ontsnappen (afb. 38).

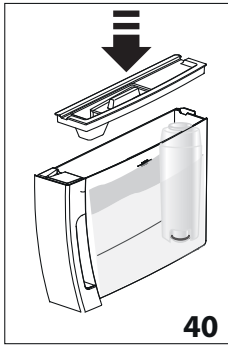

6. Plaats het filter in de daarvoor bestemde zitting (A18) en duw het stevig aan (afb. 39);
7. Sluit het reservoir af met de deksel (A16) (afb. 40) en plaats het reservoir vervolgens terug in de machine;



8. Breng het afgiftepipje heet water (C6) aan. Plaats onder het afgiftepipje heet water (A20) een bakje (minimuminhoud 500 ml).
9. Druk op het pictogram  ESC (B14) om heet water af te geven.
10. Laat ten minste 500 ml water afgeven en druk dan nogmaals op  ESC (B14) om de afgifte te onderbreken. Het filter is nu actief en de machine kan gebruikt worden.

19.2 Het filter vervangen

Wanneer er twee maanden verstreken zijn (zie datumschijf), of indien het apparaat gedurende 3 weken niet wordt gebruikt, is het noodzakelijk om het filter te vervangen:

1. Verwijder het waterreservoir (A17) en het opgebruikte filter (C4);
2. Verwijder het nieuwe filter uit de verpakking en ga te werk zoals beschreven onder de stappen van 2 tot 10 van de vorige paragraaf.

Het nieuwe filter is nu actief en de machine kan gebruikt worden.

20. TECHNISCHE GEGEVENS

Spanning:	220-240 V~ 50/60 Hz max. 10A
Geabsorbeerd vermogen:	1450W
Druk:	1,5MPa (15 bar)
Maximale inhoud waterreservoir:	1,8 l
Afmetingen BxDxH:	240x440x360 mm
Lengte snoer:	1250 mm
Gewicht:	9,5 kg
Max. inhoud koffiebonenreservoir:	300 g









De'Longhi behoudt zich het recht voor om, op elk gewenst moment, de technische en esthetische kenmerken te wijzigen, waarbij de werking en de kwaliteit van de producten onveranderd blijven.

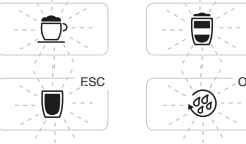











20.1 Aanbevelingen voor energiebesparing















Om het energieverbruik na de afgifte van één of meer dranken te beperken:





- verwijder het melkreservoir of de accessoires.
- Stel de automatische uitschakeling in op 15 minuten
- Activeer de energiebesparing
- Voer, wanneer de machine daarom vraagt, de ontkalkcyclus uit.

21. BETEKENIS VAN DE LAMPJES

WEERGEGEVEN LAMPJES	MOGELIJKE OORZAAK	OPLOSSING
  KNIPPEREND	De machine is aan het opwarmen of afkoelen.	Even wachten
   CONTINU BRANDEND	De machine is klaar voor gebruik.	Ga verdere met de selectie van de te bereiden drank en de betreffende opties.
 CONTINU BRANDEND	Het water in het reservoir (A17) is niet voldoende.	Vul het reservoir en plaats het correct in de machine: duw het stevig aan tot de klik van de vastkoppeling wordt gehoord.
 KNIPPEREND	Het reservoir (A17) is niet of niet correct geplaatst.	Plaats het reservoir correct in de machine: duw het stevig aan tot de klik van de vastkoppeling wordt gehoord.
 CONTINU BRANDEND	Het koffiedikbakje is vol.	Maak het koffiedikbakje en het drupbakje (A15) leeg, reinig ze en plaats ze dan terug (afb. 16). Belangrijk: wanneer het drupbakje wordt verwijderd, is het verplicht om altijd ook het koffiedikbakje leeg te maken, ook als het nog niet vol is. Gebeurt dit niet, dan kan het gebeuren dat het koffiedikbakje, bij het zetten van verdere kopjes koffie, voller wordt dan voorzien en het apparaat verstopt raakt.
 KNIPPEREND	Het koffiedikbakje is niet of niet correct geplaatst.	Plaats het koffiedikbakje (A15), compleet met het koffiedikbakje, en druk het stevig aan.

WEERGEGEVEN LAMPJES	MOGELIJKE OORZAAK	OPLOSSING
 <p>KNIPPEREND</p>	<p>Het afgiftepompje heet water is niet of niet correct aangebracht.</p>	<p>Breng het afgiftepompje heet water goed aan.</p>
 <p>KNIPPEREND</p>	<p>Het melkreservoir is niet correct geplaatst.</p> <p>Het melkreservoir is aangebracht, maar de schuimregelknop staat op de stand CLEAN.</p>	<p>Het melkreservoir plaatsen en stevig aandrukken.</p> <p>Draai de schuimregelknop naar één van de standen voor de regeling van de opgeschuimde melk.</p>
  <p>KNIPPEREND</p>	<p>De maalgraad is te fijn en daardoor stroomt de koffie te langzaam of helemaal niet.</p> <p>Indien het verzachtingsfilter (C4) aanwezig is, zou er een luchtbel in het circuit kunnen zijn die de levering geblokkeerd heeft</p>	<p>Herhaal de koffieafgifte en draai de regelknop van de maalgraad (A5) (afb. 8) één klik rechtsom in de richting van het cijfer 7 terwijl de koffiemolen in werking is. Als de afgifte, na het zetten van ten minste 2 kopjes koffie, nog steeds te langzaam verloopt, herhaal de correctie dan door de regelknop nog een klik verder te draaien (zie par. "13.1 Regeling van de koffiemolen"). Als het probleem aanhoudt, breng dan het afgiftepompje heet water aan en druk op  ESC (B14) om een beetje water af te geven tot de stroom regelmatig verloopt.</p> <p>Breng het afgiftepompje heet water aan en druk op  ESC (B14) om een beetje water af te geven, tot de stroom regelmatig verloopt.</p>
 <p>KNIPPEREND</p>	<p>De maalgraad van de gebruikte voorgemalen koffie is te fijn en de koffie loopt daardoor te langzaam of helemaal niet</p> <p>Indien het verzachtingsfilter (C4) aanwezig is, zou er een luchtbel in het circuit kunnen zijn die de levering geblokkeerd heeft</p>	<p>Herhaal de koffieafgifte en gebruik voorgemalen koffie die minder fijn gemalen is of van een ander type. Als het probleem aanhoudt, breng dan het afgiftepompje heet water aan en druk op  ESC (B14) om een beetje water af te geven tot de stroom regelmatig verloopt.</p> <p>Breng het afgiftepompje heet water aan en druk op  ESC (B14) om een beetje water af te geven, tot de stroom regelmatig verloopt.</p>
<p>CONTINU BRANDEND</p>    <p>KNIPPEREND</p>	<p>Er is te veel koffie gebruikt</p>	<p>Selecteer een lichter aroma door te drukken op  (B8) of verminder de hoeveelheid voorgemalen koffie.</p>

WEERGEGEVEN LAMPJES	MOGELIJKE OORZAAK	OPLOSSING
 CONTINU BRANDEND  KNIPPEREND	De koffiebonen zijn op	Vul het koffiebonenreservoir (A3) (afb. 9).
	De trechter voor voorgemalen koffie is verstopt (A2).	Ledig de trechter met behulp van de kwast (C5) zoals beschreven in par. "16.8 Reiniging van de trechter voor voorgemalen koffie".
 CONTINU BRANDEND  KNIPPEREND	De functie "voorgemalen koffie" is geselecteerd, maar er is geen voorgemalen koffie aan de trechter toegevoegd	Doe voorgemalen koffie in de trechter (afb. 12) of deselecteer de functie gemalen koffie.
	De trechter voor voorgemalen koffie is verstopt.	Ledig de trechter met behulp van de kwast (C5) zoals beschreven in par. "16.8 Reiniging van de trechter voor voorgemalen koffie".
  KNIPPEREND	Het hydraulische circuit is leeg	Druk op het pictogram  OK (B15) om het hydraulische circuit te vullen.
 CONTINU BRANDEND	De binnenkant van de machine is zeer vuil	Reinig het apparaat zorgvuldig zoals beschreven in hfdst. "16. Reiniging". Als de machine na de reiniging het bericht nog steeds weergeeft, moet contact worden opgenomen met een servicecentrum.
 KNIPPEREND	Na de reiniging is de zetgroep (A8) niet teruggeplaatst	Plaats de zetgroep zoals beschreven in par. "16.9 Reiniging van de zetgroep".
  CONTINU BRANDEND	Geeft aan dat u het apparaat moet ontkalken	De ontkalking moet worden uitgevoerd. Druk op  ESC (B14) om de procedure uit te stellen of druk op het pictogram  OK (B15) om de procedure te starten (zie hfdst. "17. "Ontkalken").
 CONTINU BRANDEND	Geeft aan dat u het apparaat moet ontkalken	De ontkalking moet zo spoedig mogelijk worden uitgevoerd (zie hfdst. "17. "Ontkalken").
 KNIPPEREND	Geeft aan dat de ontkalking wordt uitgevoerd.	Wacht op de voltooiing van de procedure (zie hfdst. "17. "Ontkalken").

WEERGEGEVEN LAMPJES	MOGELIJKE OORZAAK	OPLOSSING
 CONTINU BRANDEND  KNIPPEREND 	De ontkalking werd onderbroken.	Om de machine te kunnen gebruiken, moet de procedure voltooid worden. Druk op het pictogram  OK (B15) om de procedure te starten.

22. PROBLEEM OPLOSSEN

Hieronder ziet u een aantal mogelijke storingen.

Als het probleem niet op de beschreven wijze kan worden opgelost, neem dan contact op met de Technische Dienst.

PROBLEEM	MOGELIJKE OORZAAK	OPLOSSING
Het apparaat wordt niet ingeschakeld	De stekker is niet in het stopcontact geplaatst.	Steek de stekker in het stopcontact.
De koffie is niet warm.	De kopjes zijn niet voorverwarmd.	Verwarm de kopjes voor door ze te spoelen met heet water (Opgelet: hiervoor kan de functie heet water gebruikt worden).
	De interne circuits van het apparaat zijn afgekoeld omdat er sinds het laatste kopje koffie 2-3 minuten zijn verstreken.	Alvorens koffie te zetten, moeten de interne circuits met een spoeling worden verwarmd door te drukken op de toets  OK (B15).
	De koffietemperatuur is laag ingesteld.	Stel in het menu een hogere temperatuur in.
De koffie is weinig volumineus of heeft weinig crème.	De koffie is te grof gemalen.	Draai de regelknop van de maalgraad (A5) tijdens de werking van de koffiemolen één klik naar links in de richting van het cijfer 1 (afb. 7). Draai de knop één klik per keer, tot de afgifte naar wens verloopt. Het resultaat is pas zichtbaar na het zetten van 2 kopjes koffie (zie par. "13.1 Afstelling van de koffiemolen").
	De koffie is niet geschikt.	Gebruik koffie voor espressomachines.
	De koffie is niet vers.	De verpakking van de koffie is te lang geleden geopend en de koffie heeft zijn aroma verloren.
		→

PROBLEEM	MOGELIJKE OORZAAK	OPLOSSING
De koffie wordt te langzaam of druppelsgewijs geleverd.	De koffie is te fijn gemalen.	Draai de regelknop van de maalgraad (A5) tijdens de werking van de koffiemolen één klik naar rechts in de richting van het cijfer 7 (afb. 7). Draai de knop één klik per keer, tot de afgifte naar wens verloopt. Het resultaat is pas zichtbaar na het zetten van 2 kopjes koffie (zie par. "13.1 Afstelling van de koffiemolen").
Het apparaat levert geen koffie	Het apparaat detecteert dat zijn binnenkant vuil is.	Wacht tot het apparaat weer klaar is voor gebruik en selecteer opnieuw de gewenste drank. Als het probleem aanhoudt, neem dan contact op met het erkende servicecentrum.
De koffie loopt niet uit één of beide tuitjes van de koffieuitloop.	De tuitjes van de koffieuitloop (A9) zijn verstopt.	Reinig de tuitjes met een doek. Gebruik, indien nodig, een tandenstoker om eventuele afzettingen te verwijderen.
De zetgroep (A20) kan niet verwijderd worden	De uitschakeling van de machine is niet correct uitgevoerd	Voer de uitschakeling uit door te drukken op toets  (A7) (afb. 6) (zie hfdst. "5. Het apparaat uitschakelen").
Na het voltooien van de ontkalking vereist het apparaat een derde spoeling	Tijdens de twee spoelcycli is het reservoir niet tot aan het niveau MAX gevuld.	Ga te werk zoals gevraagd door het apparaat, maar ledig eerst het lekbakje (A15) om te voorkomen dat het water overloopt.
De opgeschuimde melk bevat grote bellen	De melk is niet voldoende koud of het is geen halfvolle melk.	Gebruik magere of halfvolle melk op koelkasttemperatuur (ongeveer 5°C). Als het resultaat nog steeds niet naar wens is, probeer dan een ander merk melk.
	De schuimregelknop (D1) is niet goed afgesteld.	Stel in volgens de aanduidingen van par. "14.2 De hoeveelheid schuim regelen".
	De deksel (D2) of de schuimregelknop (D1) van het melkreservoir zijn vuil	Reinig de deksel en de schuimregelknop van het melkreservoir zoals beschreven in par. "16.10 Reiniging van het melkreservoir".
	De spuitmond heet water (A8) is vuil	Reinig de spuitmond zoals beschreven in par. "16.11 Reiniging van de spuitmond heet water".
De melk stroomt niet uit het afgiftepipje (D5)	De deksel (D2) van het melkreservoir is vuil	Reinig de deksel van het melkreservoir zoals beschreven in par. "16.10 Reiniging van het melkreservoir".

SUMARIO

1. INTRODUCCIÓN	26
1.1 Letras entre paréntesis	26
1.2 Problemas y reparaciones.....	26
2. DESCRIPCIÓN	26
2.1 Descripción del aparato	26
2.2 Descripción del panel de control.....	26
2.3 Descripción de los accesorios.....	26
2.4 Descripción del recipiente de la leche.....	26
3. PRIMERA PUESTA EN MARCHA DEL APARATO	27
4. ENCENDIDO DEL APARATO	27
5. APAGADO DEL APARATO	28
6. PROGRAMACIÓN DE LA DUREZA DEL AGUA .28	
7. PROGRAMACIÓN TEMPERATURA	28
8. AUTOAPAGADO	28
9. AHORRO ENERGÉTICO	29
10. AVISO ACÚSTICO	29
11. VALORES DE FÁBRICA (RESET)	29
12. ENJUAGUE	29
13. PREPARACIÓN DEL CAFÉ	29
13.1 Ajuste del molinillo	29
13.2 Consejos para obtener un café más caliente	30
13.3 Preparación del café con café en granos	30
13.4 Variación temporal del aroma del café	31
13.5 Preparación del café con café premolido	31
13.6 Personalización del aroma y de la cantidad	31
14. PREPARACIÓN DE BEBIDAS CON LECHE	32
14.1 Llenado y enganche del recipiente de la leche	32
14.2 Regulación de la cantidad de espuma	32
14.3 Preparación automática de bebidas a base de leche	33
14.4 Personalización bebidas leche	33
14.5 Limpieza del recipiente de leche después de cada uso	33
15. SALIDA DEL AGUA CALIENTE	34
16. LIMPIEZA	34
16.1 Limpieza de la cafetera	34
16.2 Limpieza del circuito interno de la máquina	34
16.3 Limpieza del cajón de los posos de café.....	34
16.4 Limpieza de la bandeja recogegotas y de la bandeja recogedora del líquido de condensación	35
16.5 Limpieza del interior de la máquina.....	35
16.6 Limpieza del depósito de agua.....	35
16.7 Limpieza de las boquillas del surtidor de café	35
16.8 Limpieza del embudo para introducir el café premolido	35
16.9 Limpieza grupo infusor	36
16.10 Limpieza del recipiente de la leche.....	36
16.11 Limpieza de la boquilla de agua caliente.....	37
17. DESCALCIFICACIÓN	37
18. PROGRAMACIÓN DE LA DUREZA DEL AGUA .38	
18.1 Medición de la dureza del agua.....	38
18.2 Programación de la dureza del agua	38
19. FILTRO ABLANDADOR	39
19.1 Instalación del filtro	39
19.2 Cambio del filtro.....	39
20. DATOS TÉCNICOS	40
20.1 Consejos para el ahorro energético.....	40
21. SIGNIFICADO DE LOS INDICADORES	41
22. SOLUCIÓN DE LOS PROBLEMAS	44

1. INTRODUCCIÓN

Gracias por haber elegido la máquina automática para café y cappuccino.

Le deseamos que disfrute con su nuevo aparato. Dedique un par de minutos a la lectura de estas instrucciones de uso. Así, evitará incurrir en peligros o dañar la máquina.

1.1 Letras entre paréntesis

Las letras entre paréntesis corresponden a la leyenda que se encuentra en la Descripción del aparato (pág. 2-3).

1.2 Problemas y reparaciones

En caso de problemas, intente antes de nada resolverlos siguiendo las advertencias que figuran en el capítulo "22. Solución de los problemas".

Si estas resultaran ser ineficaces o para otras aclaraciones, se aconseja que consulte el centro de asistencia a clientes llamando por teléfono al número indicado en la hoja adjunta "Asistencia clientes".

Si su país no está entre aquellos incluidos en la hoja, llame por teléfono al número indicado en la garantía. Para cualquier reparación, póngase en contacto exclusivamente con la Asistencia Técnica De'Longhi. Las direcciones están en el certificado de garantía entregado con la cafetera.

2. DESCRIPCIÓN

2.1 Descripción del aparato

















(pág. 2 - A)

- A1. Tapadera del recipiente de café en grano
- A2. Tapadera del embudo del café molido
- A3. Recipiente para el café en granos
- A4. Embudo para la introducción del café premolido
- A5. Regulador del grado de molienda
- A6. Repisa para tazas
- A7. Botón : para encender o apagar la máquina (standby)
- A8. Boquilla agua caliente
- A9. Surtidor café (altura ajustable)
- A10. Bandeja recogecondensación
- A11. Cajón para posos del café
- A12. Bandeja apoyatazas
- A13. Indicador del nivel del agua de la bandeja de goteo
- A14. Rejilla bandeja
- A15. Bandeja de goteo
- A16. Tapadera del depósito de agua
- A17. Depósito del agua
- A18. Soporte filtro ablandador de agua
- A19. Portezuela del grupo infusor
- A20. Grupo infusor
- A21. Cable de alimentación

2.2 Descripción del panel de control

(pág. 2 - B)

Algunos botones del panel tienen una doble función: esta se señala entre paréntesis en el interior de la descripción.

- B1. Indicador 
 - intermitente durante 5 segundos luego se queda fijo: limpie la jarra
 - intermitente: coloque el regulador de la espuma en CLEAN / limpieza de la jarra en curso
- B2. Indicador 
 - intermitente: coloque el recipiente de los posos (A11)
 - fijo: es necesario vaciar el recipiente de los posos
- B3. Indicador 
 - intermitente: coloque el depósito de agua (A17)
 - fijo: el agua en el depósito no es suficiente
- B4. Indicador : indica una alarma genérica, consulte el capítulo "21. Significado de los indicadores"
- B5. Indicador 
 - intermitente: la descalcificación está en curso
 - fijo: es necesario proceder a la descalcificación
- B6. Indicador : función pre-molido
- B7. Indicador     : aroma café
- B8. Icono : selección aroma
- B9. Icono **2x**: para suministrar 2 tazas de "espresso"
- B10. Icono : suministro "Espresso"
- B11. Icono : suministro "Coffee"
- B12. Icono : suministro "Cappuccino"
- B13. Icono : suministro "Latte macchiato"
- B14. Icono  **ESC**:
 - suministro "Leche caliente": con recipiente de la leche colocado
 - suministro "Agua caliente": con surtidor de agua caliente colocado

(ESC: pulse para salir de la función en curso)
- B15. Icono  **OK**: para efectuar un enjuague.
(OK: pulse para confirmar la función)

2.3 Descripción de los accesorios

(pág. 3 - C)

- C1. Tira reactiva (*si está previsto)
- C2. Medidor dosificador del café pre-molido (*si está previsto)
- C3. Descalcificador (*si está previsto)
- C4. Filtro ablandador (*si está previsto)
- C5. Pincel para limpieza (*si está previsto)
- C6. Surtidor de agua caliente

2.4 Descripción del recipiente de la leche

(pág. 3 - D)

- D1. Regulador de la espuma y de la función CLEAN

- D2. Tapadera del recipiente de la leche
- D3. Recipiente de la leche
- D4. Tubo de aspiración de leche
- D5. Tubo de salida de leche montada (regulable)

3. PRIMERA PUESTA EN MARCHA DEL APARATO

Nota Bene:

- Antes de usar por primera vez el aparato, enjuague con agua caliente todos los accesorios extraíbles que están destinados a entrar en contacto con agua o leche.
- Los posibles restos de café en el molinillo se deben a las pruebas de funcionamiento de la cafetera antes de su comercialización, y son la prueba del cuidado metódico que dedicamos al producto.
- Le aconsejamos personalizar cuanto antes la dureza del agua, para ello siga el procedimiento descrito en el capítulo "18. Programación de la dureza del agua".

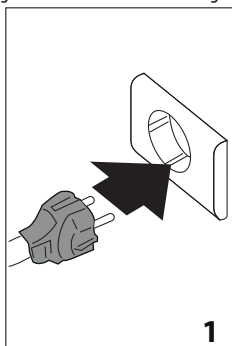

1. Conectar el aparato a la red eléctrica (fig. 1).
2. Saque el depósito de agua (A17), llénelo hasta línea MÁX con agua fresca (fig. 2), a continuación, vuelva a colocar el mismo depósito (fig. 3);
3. Controle que el surtidor de agua caliente (C6) esté introducido en la boquilla (A8) (fig. 4) y coloque debajo del surtidor de agua caliente un recipiente (fig. 5) con capacidad mínima de 200 ml;

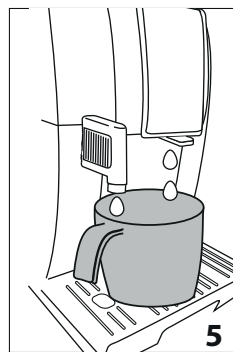
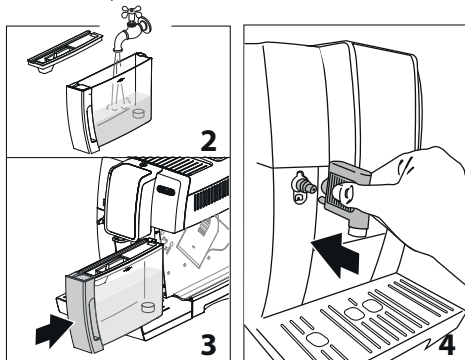

4. El indicador \triangle (B4) y el icono OK (B15) parpadean. Pulse el icono OK (B15): el aparato suministra agua caliente.

La cafetera ya está lista para ser utilizada normalmente.

Nota Bene:

- La primera vez que se usa la máquina es necesario suministrar 4-5 cappuccini antes de que esta empiece a dar un resultado satisfactorio.
- Durante la preparación de los primeros 4-5 cappuccini es normal oír un ruido de agua hirviendo: el ruido se va atenuando después.
- Para disfrutar más del café y obtener mejores prestaciones de la máquina, se recomienda instalar el filtro ablandador (C4) siguiendo las instrucciones del capítulo "19. Filtro ablandador". Si su modelo de cafetera no lleva de serie el filtro, es posible solicitarlo a los Centros de Asistencia Autorizados De'Longhi.

4. ENCENDIDO DEL APARATO

En cada encendido, mediante el botón (A7), el aparato realiza automáticamente un ciclo de precalentamiento y de enjuague que no puede interrumpirse. El aparato está listo únicamente después de este ciclo.

¡Peligro quemaduras!

Durante el enjuague por las boquillas del surtidor de café (A9) sale un poco de agua caliente, que se recoge en la bandeja recogegotas (A15) que se encuentra debajo. Tenga cuidado de no entrar en contacto con salpicaduras de agua.

- Para encender el aparato, pulse el botón (A7) (fig. 6). En el panel de control se encienden todos los indicadores y luego parpadean todos los iconos de la bebidas.

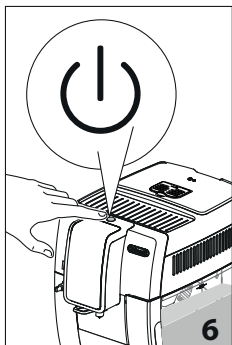

La máquina procede a un enjuague; de este modo, además de calentar la caldera, el aparato procede a hacer correr agua caliente en los conductos internos para que también se calienten. Una vez finalizada la calefacción, las bebidas de café y el icono OK están activas y los respectivos iconos encendidos; si el recipiente de la leche (D3) está colocado, los iconos relativos a las bebidas también están activos.

5. APAGADO DEL APARATO

Cada vez que se apaga el aparato efectúa un enjuague automático si se ha preparado un café.

¡Peligro de quemaduras!

Durante el enjuague por las boquillas del surtidor de café (A9) sale un poco de agua caliente. Tenga cuidado de no entrar en contacto con salpicaduras de agua.

- Para apagar el aparato, pulse el botón (fig. 6);
- Si está previsto, el aparato efectúa el enjuague y luego se apaga (stand-by).

Nota Bene:

Si el aparato no se utiliza durante periodos prolongados, desconéctelo de la red eléctrica:

- antes de hacerlo, apague el aparato pulsando el botón (fig. 6);

6. PROGRAMACIÓN DE LA DUREZA DEL AGUA

Para las instrucciones correspondientes a la programación de la dureza del agua, consulte el capítulo "18. Programación de la dureza del agua".

7. PROGRAMACIÓN TEMPERATURA

Si desea modificar la temperatura del agua (baja, media, alta) con la que se prepara el café lleve a cabo el siguiente procedimiento:

1. Con la máquina apagada (standby) pero con el cable de alimentación conectado a la red eléctrica;
2. Mantenga pulsado el icono **2x** (B9) hasta que se enciendan los indicadores en el panel de control (B);

3. Pulse el icono (B10);
4. Seleccione la temperatura deseada pulsando nuevamente el icono :

	baja
	media
	alta

5. Pulse el icono OK (B15) para confirmar (o ESC (B14) para salir sin hacer la modificación). Los indicadores se apagan.

La máquina se vuelve a poner en "stand-by" y la temperatura queda reprogramada.

8. AUTOAPAGADO

SE puede modificar este intervalo de tiempo para que el aparato se apague tras 15 o 30 minutos, o bien tras 1, 2 o 3 horas de no ser usado.

Para reprogramar el autoapagado, proceda de la siguiente manera:

1. Con la máquina apagada (standby) pero con el cable de alimentación conectado a la red eléctrica;
2. Mantenga pulsado el icono **2x** (B9) hasta que se enciendan los iconos en el panel de control (B);
3. Pulse el icono (B11);
4. Seleccione el intervalo de tiempo deseado pulsando de nuevo el icono .

	15 min.
	30 min.
	1 hora
	2 horas
	3 horas

5. Pulse el icono OK (B15) para confirmar (o ESC (B14) para salir sin hacer la modificación). Los indicadores se apagan.

El intervalo de tiempo del autoapagado se ha programado de nuevo.

9. AHORRO ENERGÉTICO

Esta función permite activar o desactivar el modo de ahorro energético. La máquina se programa previamente en la fábrica, lo que garantiza un menor consumo energético, de acuerdo con las normas europeas vigentes. Si pretende modificar la formulación proceda de la forma siguiente:

1. Con la máquina apagada (standby) pero con el cable de alimentación conectado a la red eléctrica;

- Mantenga pulsado el icono 2x (B9) hasta que se enciendan los indicadores en el panel de control (B).
- Pulse el icono ☕ (B13);
- Active/desactive la función pulsando de nuevo el icono ☕:
 - ● ● ● ● ● función activada
 - ● ● ● ● ● función desactivada
- Pulse el icono OK (B15) para confirmar (o ESC (B14) para salir sin hacer la modificación). Los indicadores se apagan.

La formulación del ahorro se ha programado de nuevo.

Nota Bene:

- En modalidad de ahorro energético la máquina podría requerir algunos segundos de espera antes de suministrar el primer café, porque se debe precalentar.

10. AVISO ACÚSTICO

Esta función permite activar o desactivar la señal acústica. Proceda como se describe a continuación:

- Con la máquina apagada (standby) pero con el cable de alimentación conectado a la red eléctrica;
- Mantenga pulsado el icono 2x (B9) hasta que se enciendan los indicadores en el panel de control (B).
- Pulse el icono 2x para activar/desactivar la función:
 - ● ● ● ● ● función activada
 - ● ● ● ● ● función desactivada
- Pulse el icono OK (B15) para confirmar (o ESC (B14) para salir sin hacer la modificación). Los indicadores se apagan.

La señal acústica se ha programado de nuevo.

11. VALORES DE FÁBRICA (RESET)

Con esta función se restablecen todas las programaciones (temperatura, autoapagado, dureza del agua, ahorro energético y todas las programaciones de las cantidades volviendo a los valores de fábrica).

- Con la máquina apagada (standby) pero con el cable de alimentación conectado a la red eléctrica;
- Mantenga pulsado el icono 2x (B9) hasta que se enciendan los indicadores en el panel de control (B).
- Pulse el icono ☕ (B12): los granos (B7) que aparecen en el panel de control parpadean;
- Pulse el icono OK (B15) para volver a los valores de fábrica (o ESC (B14) para salir sin hacer la modificación). Los indicadores se apagan.

Las programaciones y la cantidad de bebidas vuelven de esta forma a los valores de fábrica.

12. ENJUAGUE

Con esta función es posible hacer salir el agua caliente del suministrador de café (A9) para limpiar y calentar el circuito interno de la máquina.

Coloque un recipiente debajo del surtidor de café y agua caliente.

¡Atención! Peligro de quemaduras.

No deje la cafetera sin vigilancia mientras sale agua caliente.

- Para activar esta función pulse OK (B15);
- Al cabo de unos segundos sale agua caliente del suministrador de café, que limpia y calienta el circuito interno de la máquina.
- Para interrumpir manualmente la función pulse de nuevo OK.

Nota Bene:

- Para los periodos en que la máquina no se usa durante más de 3-4 días se aconseja, una vez encendida, realizar 2/3 enjuagues antes de utilizarla;
- ES normal que, después de haber realizado dicha función, haya agua en el cajón de los posos de café (A11).

13. PREPARACIÓN DEL CAFÉ

13.1 Ajuste del molinillo

No se debe regular el molinillo de café, al menos inicialmente, ya que se ha configurado previamente en fábrica de manera que se obtenga una distribución correcta del café.

Sin embargo, si después de haber hecho el primer café, el flujo es denso y con poca crema o demasiado lento (goteando), es necesario efectuar una corrección del grado de molienda usando el botón regulador (A5) (fig. 7).

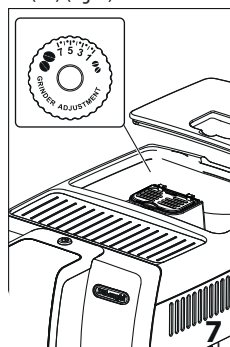

Nota Bene:

El regulador se debe girar solamente cuando el molinillo de café está funcionando.



Si el café sale demasiado lentamente o no sale, gire el regulador en sentido horario una posición hacia el número 7.

Para obtener, en cambio, una salida de café más densa y mejorar el aspecto de la crema, gire el botón de regulación en

el sentido de las agujas del reloj hasta situarlo en el número 1 (un punto a la vez, de lo contrario, el café puede salir a gotas).

El efecto de esta corrección se nota solamente después de haber preparado por lo menos 2 cafés seguidos. Si tras esta regulación no se obtiene el resultado deseado, habrá que repetir la corrección girando el botón otra posición.

13.2 Consejos para obtener un café más caliente

Para obtener un café más caliente, le aconsejamos:

- realice un enjuague pulsando OK (B15);
- calentar las tazas con agua caliente utilizando la función agua caliente (consulte el capítulo "15. Salida del agua caliente");
- aumentar la temperatura del café (consulte el capítulo "18. Programación de la dureza del agua").

13.3 Preparación del café con café en granos

¡Atención!

No utilice café en granos con caramelo o confitado porque se puede pegar en el molinillo del café y estropearlo.

1. Eche el café en granos en el recipiente específico (A3) (fig. 8);
2. Ponga debajo de las boquillas del surtidor de café (A19):
 - 1 taza, si desea 1 café (fig. 9);
 - 2 tazas, si desea 2 cafés.

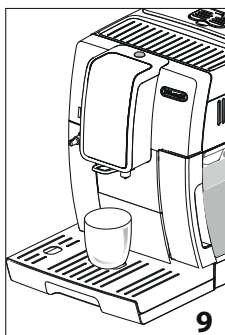
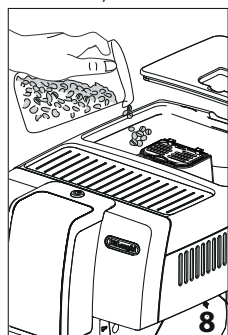

3. Baje el surtidor de café a fin de acercarlo lo más posible a las tazas: de esta forma se obtiene una crema mejor (fig. 10);

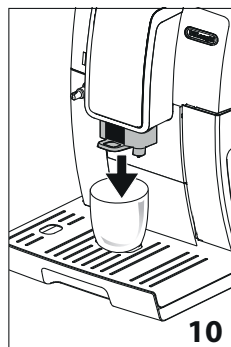

4. Seleccione el café deseado:

Receta	Cantidad	Cantidad programable	Aroma predefinido
Espresso (B10)	≈ 40 ml	de ≈20 a ≈ 180ml	
Coffee (B11)	≈ 180 ml	de ≈100 a ≈240 ml	
2x (B9) + Espresso (B10)	≈ 40 ml x 2 tazas	--	

5. La preparación comienza y en el panel de control (B) parpadea el indicador relativo al icono seleccionado.

Nota Bene:

- Para preparar 2 tazas de "espresso" contemporáneamente:
 - Pulse el icono **2x** (B9); se encienden los iconos relativos a la bebida seleccionable y el icono **2x** parpadea. Pulse (B10): la preparación inicia.

Como alternativa, proceda del modo siguiente:

- Pulse : la preparación inicia y el icono **2x** parpadea durante algunos segundos. Pulse el icono **2x** mientras está parpadeando.
- Mientras la cafetera prepara el café, se puede interrumpir su salida en cualquier momento volviendo a pulsar el icono de salida.
- Apenas finaliza el suministro, si se desea aumentar la cantidad de café en la taza, es suficiente tener pulsado el icono de la bebida seleccionada. El icono seleccionado parpadea rápidamente.

Una vez terminada la preparación, el aparato está listo para ser utilizado de nuevo.

Nota Bene:

- Durante el uso en el panel de control (B) pueden encenderse los indicadores cuyo significado figura en el capítulo "21. Significado de los indicadores".
- Para obtener un café más caliente consulte el apartado "13.2 Consejos para obtener un café más caliente".
- Si el café sale goteando o con poco cuerpo y poca crema, o está demasiado frío, lea los consejos recogidos en el capítulo "22. Solución de los problemas".
- Para personalizar las bebidas según sus gustos, consulte el apartado "13.6 Personalización del aroma y de la cantidad".

13.4 Variación temporal del aroma del café

Para personalizar temporalmente el aroma del café, pulse  (B8):

    	X-SUAVE
    	SUAVE
    	MEDIO
    	FUERTE
    	X-FUERTE
	(consulte "13.5 Preparación del café con café premolido")

Nota Bene:

- La variación de aroma no se memoriza y en la siguiente salida automática el aparato selecciona el valor predefinido.
- Si la salida no se produce al cabo de unos segundos de la personalización temporal del aroma este vuelve al valor predefinido.

13.5 Preparación del café con café premolido



¡Atención!

- No eche nunca café premolido con la cafetera apagada para evitar que se disperse en el interior, y la ensucie. En este caso, la cafetera se puede estropear.
- No eche más de 1 medida rasa de café (C2), porque se puede ensuciar el interior de la cafetera o se puede obstruir el embudo (A4).



Nota Bene:

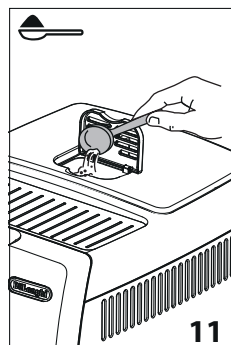

Cuando se utiliza café molido, se puede preparar solamente una taza de café a la vez.

1. Pulse repetidamente el botón  (B8) hasta que se encienda el indicador  (B6).
2. Asegúrese de que el embudo no esté obstruido y eche entonces un medidor raso de café premolido (fig. 11).



11

3. Coloque una taza bajo las boquillas del surtidor de café (A9) (fig. 9).
4. Seleccione el café deseado:

Receta	Cantidad
 Espresso (B10)	≈ 40 ml
 Coffee (B11)	≈ 180 ml

5. La preparación empieza y en el panel de control (B) permanece encendido el indicador relativo al botón seleccionado.

Nota Bene:

Si el modo "Ahorro Energético" está activado, el primer café podría tardar unos segundos en salir.

13.6 Personalización del aroma y de la cantidad

La cafetera se ha programado en la fábrica para preparar café con aroma y cantidad estándar (consulte la tabla en el apartado "13.3 Preparación del café con café en granos").

Para personalizar el café proceda tal y como se describe a continuación:

1. Coloque una taza o un vaso suficientemente grande debajo de las boquillas del surtidor del café. (A19);
2. Pulse  (B8) hasta seleccionar el aroma deseado (véase apartado "13.4 Variación temporal del aroma del café");
3. Pulse y mantenga pulsado el icono relativo al café a personalizar: el mismo icono parpadea y parpadean todos los indicadores de las alarmas;
4. Suelte el icono: el icono parpadea y empieza a salir café de la máquina;
5. Cuando el café en la taza alcanza el nivel deseado, pulse de nuevo el icono de café.

A este punto el aroma y la cantidad de café por taza está programada según la nueva configuración.

14. PREPARACIÓN DE BEBIDAS CON LECHE

Nota Bene:

- Para que la leche no salga poco montada o con burbujas grandes, limpie siempre la tapa de la leche (D2) y la boquilla de agua caliente (A8) según se describe en los apartados "14.5 Limpieza del recipiente de leche después de cada uso", "16.10 Limpieza del recipiente de la leche" y "16.11 Limpieza de la boquilla de agua caliente".

14.1 Llenado y enganche del recipiente de la leche

1. Quite la tapa (D2) (fig. 12);

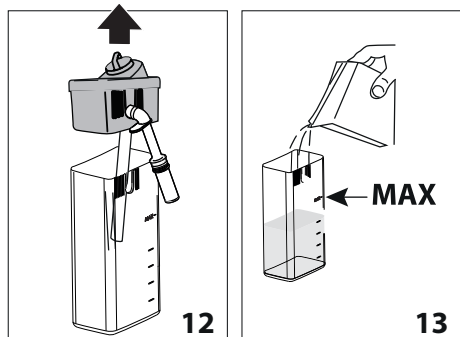

2. Llene el recipiente de la leche (D3) con una cantidad suficiente de leche, no supere el nivel MÁX. impreso en el recipiente (fig. 13). Tenga siempre presente que cada barra impresa en el lateral del depósito corresponde a 100 ml de leche;

Nota Bene:

- Para obtener una espuma más densa y homogénea, es necesario utilizar leche desnatada o semidesnatada a temperatura de nevera (5° C aproximadamente).
 - Si el modo "Ahorro energético" está activado, la preparación del cappuccino puede requerir unos segundos de espera.
3. Asegúrese de que el tubo de aspiración de la leche (D4) esté bien colocado en el alojamiento específico situado en el fondo de la tapa del recipiente de la leche (fig. 14);

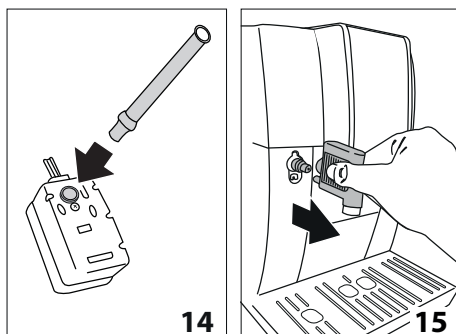

4. Tape de nuevo el recipiente de la leche;
5. Quite el surtidor de agua caliente (C6) de la boquilla (A8) (fig. 15);
6. Enganche empujando a fondo el recipiente en la boquilla (fig. 16); la máquina emite una señal acústica (si está activa);

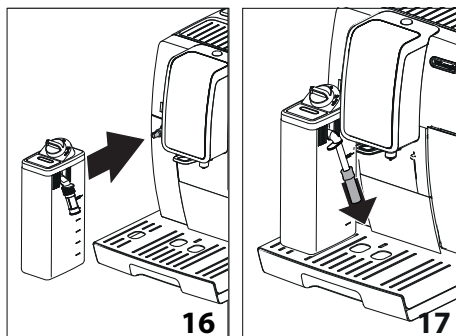

7. Coloque una taza lo suficientemente grande bajo las boquillas del surtidor de café (A9) y bajo el tubo de salida de la leche montada (D5); regule la longitud del tubo de salida de leche para acercarlo a la taza tirando simplemente hacia abajo (fig. 17);
8. Siga las indicaciones que se muestran a continuación para cada función específica.

14.2 Regulación de la cantidad de espuma

Girando el botón regulador de espuma (D1), se selecciona la cantidad de espuma de leche que se suministrará durante la preparación de las bebidas a base de leche (fig. 18).

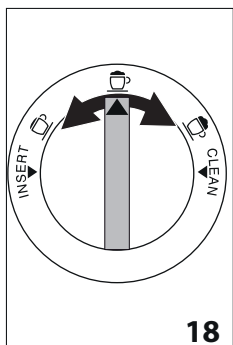

Posición del botón	Descripción	Aconsejado para...
	Sin espuma	LECHE CALIENTE (no montada)
	Poca espuma	LATTE MACCHIATO
	Máx. espuma	CAPPUCCINO / LECHE CALIENTE (montada)

14.3 Preparación automática de bebidas a base de leche

1. Llenar y enganchar el recipiente de la leche (D) como se ha mostrado anteriormente;
2. Seleccione la bebida deseada:
 - : Cappuccino (B12)
 - : Latte Macchiato (B13)
 - : Leche caliente (B14)
3. Después de algunos segundos, el aparato comienza automáticamente la preparación de la bebida seleccionada.
4. El aparato suministra automáticamente uno o dos ingredientes de acuerdo con la bebida seleccionada.

Nota Bene:

- Si, durante el suministro, se desea interrumpir la preparación, pulse el icono de cualquier otra bebida. Pulse el mismo icono en cambio para interrumpir la primera fase y pasar al suministro de la siguiente fase.
- No deje mucho tiempo el recipiente de la leche fuera de la nevera: cuánto más alta es la temperatura de la leche (5°C ideal) peor es la calidad de la espuma.

14.4 Personalización bebidas leche

Para personalizar las bebidas leche, proceda como sigue:

1. Coloque una taza o un vaso suficientemente grande debajo de las boquillas del surtidor del café. (A19);

2. Pulse y mantenga pulsado el icono relativo a la bebida a personalizar: el mismo icono parpadea y parpadean todos los indicadores de las alarmas;
3. Suelte el icono: el icono parpadea y la máquina comienza a suministrar la bebida;
4. Al alcanzar la cantidad deseada en la taza (sea leche o café), pulse nuevamente el icono seleccionado: el suministro se interrumpe.

En este momento la cantidad de la bebida por taza está programada según la nueva configuración.

14.5 Limpieza del recipiente de leche después de cada uso

¡Atención! Peligro de quemaduras

Durante la limpieza de los conductos internos del recipiente de la leche (D), sale un poco de agua caliente y vapor (D5) por el tubo de suministro de la leche. Tenga cuidado de no entrar en contacto con salpicaduras de agua.

Después de cada uso de las funciones leche, es necesario proceder a la limpieza de la tapadera del recipiente de la leche (D2). Efectúe la limpieza para eliminar los residuos de leche procediendo de la siguiente manera (o pulse ESC (B14) para posponer la operación):

1. Deje dentro de la máquina el recipiente de leche (D) (no es necesario vaciarlo);
2. Ponga una taza u otro recipiente debajo del tubo de salida de la leche montada;
3. Gire el mando de regulación de la espuma hasta situarlo (D1) en "CLEAN" (fig. 19). La limpieza se interrumpe automáticamente;

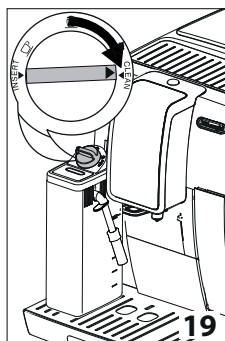

4. Coloque el mando de regulación en una de las selecciones de la espuma;
5. Quite el recipiente de la leche y limpie siempre la boquilla de vapor (A8) con una esponja (fig. 20).

¡Nota Bene!

- Si hay que preparar varias tazas de bebidas a base de leche limpie el recipiente de la leche después de la última pre-



paración: en este caso pulse  ESC (B14) para volver al menú principal.

- El recipiente con la leche puede conservarse en la nevera.
- En algunos casos, para efectuar la limpieza, es necesario esperar a que la máquina se caliente.

15. SALIDA DEL AGUA CALIENTE

¡Atención! Peligro de quemaduras.

No deje la cafetera sola cuando sale el agua caliente.

1. Controle que el surtidor de agua caliente (C6) esté correctamente enganchado;
2. Ponga un recipiente debajo del surtidor (lo más cerca posible para evitar salpicaduras) (fig. 5);
3. Pulse  ESC (B14);
4. La máquina suministra unos 250 ml de agua caliente y después interrumpe automáticamente el suministro. Durante el suministro el icono parpadea. Para interrumpir el suministro de agua caliente pulse  ESC (B14).

Nota Bene:

- Si el modo "Ahorro energético" está activado, la salida del agua caliente podría requerir unos segundos de espera.

16. LIMPIEZA

16.1 Limpieza de la cafetera

Las siguientes partes de la cafetera se deben limpiar periódicamente:

- el circuito interno de la máquina;
- el cajón de los posos de café (A11);
- la bandeja recoge gotas (A15) y la bandeja recoge condensación (A10);
- el depósito de agua (A17);
- las boquillas del surtidor de café (A9);
- el embudo para echar el café premolido (A4);
- el grupo infusor (A20), accesible después de haber abierto la portezuela de servicio (A19);
- el recipiente de la leche (D);
- boquilla de agua caliente (A8);

¡Atención!

- Para limpiar la cafetera no use disolventes ni detergentes abrasivos, ni alcohol. Con las superautomáticas De'Longhi no hay que utilizar aditivos químicos para limpiar la cafetera.
- Ningún componente del aparato puede lavarse en el lavavajillas, salvo la rejilla bandeja (A14) y el recipiente de leche (D).
- No utilice objetos metálicos para eliminar las incrustaciones o los depósitos de café porque podrían rayar las superficies metálicas o plásticas.

16.2 Limpieza del circuito interno de la máquina

En caso de que la cafetera no se use en 3/4 días se aconseja vivamente, antes de utilizarla, encenderla y hacer salir:

- 2/3 de enjuagues pulsando  OK (B15);
- agua caliente durante unos segundos (capítulo "15. Salida del agua caliente").

Nota Bene:

Es normal que, después de haber realizado esta limpieza, haya agua en el cajón de los posos de café (A11).

16.3 Limpieza del cajón de los posos de café

Cuando en el panel de mandos se enciende el indicador  (B2), es necesario vaciarlo y limpiarlo. Hasta que no se limpia el cajón de los posos (A11) la máquina no puede hacer el café. El aparato señala la necesidad de vaciar el recipiente, aunque no esté lleno, en el caso de que hayan transcurrido 72 horas desde la primera preparación (para garantizar el conteo correcto de las 72 horas, nunca se debe apagar la máquina desenchufando el cable de alimentación).

¡Atención! Peligro de quemaduras

Si se hacen muchos capuchinos seguidos, el soporte para las tazas (A12) de metal se calienta. Espere a que se enfríe antes de tocarlo y agárrelo solamente por la parte anterior.

Para efectuar la limpieza (con la máquina encendida):

- Saque la bandeja recoge gotas (A15) (fig. 21), vacíela y límpiela.

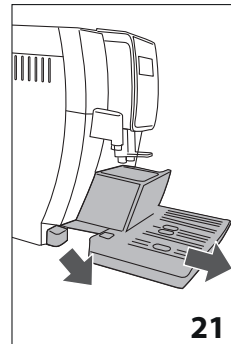

- Vacíe y limpie meticulosamente el cajón de los posos (A11) procurando quitar todos los residuos que se pueden haber depositado en el fondo: el pincel (C5) está dotado de una espátula adecuada para esta operación.
- Controle la bandeja recogedora de líquido de condensación (A10) (de color rojo) y, si está llena, vacíela.

¡Atención!

Al extraer la bandeja de goteo es obligatorio vaciar siempre el cajón de los posos de café aunque no esté muy lleno.

Si esta operación no se realiza puede suceder que, al preparar otros cafés sucesivamente, el cajón de los posos se puede llenar más de lo previsto y se pueda obstruir la cafetera.

16.4 Limpieza de la bandeja recogegotas y de la bandeja recogedora del líquido de condensación

¡Atención!

La bandeja recogegotas (A15) tiene un indicador flotante (A13) (de color rojo) del nivel de agua contenida (fig. 22).

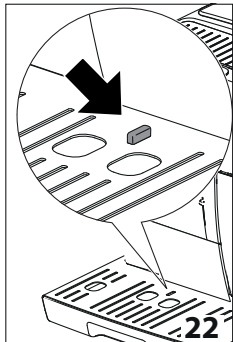

Antes de que este indicador empiece a asomar de la bandeja apoyatazas (A12), es necesario vaciar la bandeja y limpiarla, en caso contrario el agua puede rebosar por el borde y dañar la máquina, la bandeja de apoyo o la zona circundante.

Para extraer la bandeja recogegotas:

1. Extraiga la bandeja recogegotas y el cajón de los posos de café (A11) (fig. 21);
2. Saque la bandeja apoyatazas (A12), y la rejilla (A14), saque la bandeja recogegotas y el cajón de posos y lave todos los componentes;
3. Controle la bandeja recogedora de líquido de condensación de color rojo (A10) y, si está llena, vacíela;
4. Vuelva a colocar la bandeja recogegotas con la rejilla y el cajón de los posos de café.

16.5 Limpieza del interior de la máquina

¡Peligro de descargas eléctricas!

Antes de llevar a cabo las operaciones de limpieza de las partes internas, es necesario apagar la máquina (véase el capítulo "5. Apagado del aparato") y desconectarla de la red eléctrica. No sumerja nunca la cafetera en el agua.

1. Controle periódicamente (más o menos una vez al mes) que en el interior de la máquina (al que puede accederse una vez extraída la bandeja recogegotas) (A15) no esté sucio. Si es necesario, elimine los restos de café con el pincel suministrado (C5) y una esponja;
2. Aspire todos los restos con un aspirador de polvo (fig. 23).

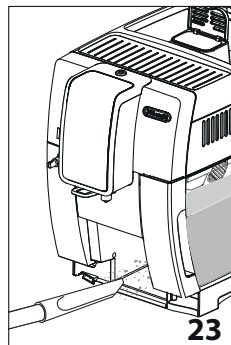

16.6 Limpieza del depósito de agua

1. Limpie periódicamente (casi una vez al mes) y cada vez que se sustituya el filtro ablandador (C4) el depósito de agua (A17) con un trapo húmedo y un poco de detergente delicado;
2. Retire el filtro (C4) y enjuáguelo con agua corriente;
3. Vuelva a meter el filtro (si previsto), llene el depósito con agua fresca y vuelva a meter el depósito;
4. Suministre 100ml de agua.

16.7 Limpieza de las boquillas del surtidor de café

1. Limpie periódicamente las boquillas del surtidor de café (A9) utilizando una esponja o un paño (fig. 24A);

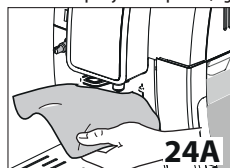

2. Compruebe que los agujeros del surtidor de café no están obstruidos. Si es necesario, elimine los restos de café con un palillo de dientes (fig. 24B).

16.8 Limpieza del embudo para introducir el café premolido

Controle periódicamente (una vez al mes aproximadamente) que el embudo para introducir el café (A4) premolido no esté obstruido. Si es necesario, elimine los restos de café con el pincel (C5) suministrado.

16.9 Limpieza grupo infusor

El grupo (A20) infusor debe limpiarse al menos una vez al mes.

¡Atención!

El grupo infusor no se puede extraer cuando la cafetera está encendida.

1. Asegúrese de que la cafetera se haya apagado correctamente (véase capítulo "5. Apagado del aparato");
2. Saque el depósito de agua (A17);
3. Abra la portezuela del grupo infusor (A19) (fig. 25) ubicada en el lado derecho;

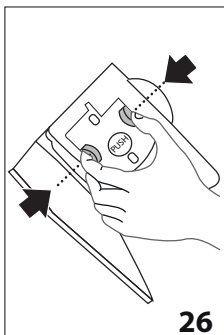
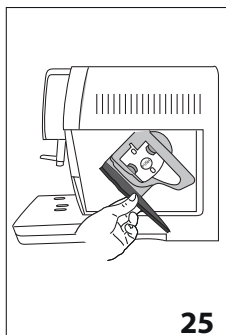

4. Presione los dos botones de desenganche de colores y saque a la vez el grupo infusor (fig. 26);
5. Sumerja durante 5 minutos aproximadamente el grupo de infusión en el agua y enjuáguelo bajo el grifo;

¡Atención!

ENJUAGUE SOLAMENTE CON AGUA

NO USE DETERGENTES - NO LAVE EN LAVAVAJILLAS

Limpie el grupo de infusión sin usar detergentes ya que podría estropearse.

6. Utilizando el pincel (C5), limpie los residuos de café presentes en el asiento del grupo infusor, visibles desde la portezuela del grupo;
7. Después de la limpieza, vuelva a colocar el grupo de infusión en el soporte; a continuación presione sobre la palabra PUSH hasta oír el clic de enganche;

Nota Bene:

Si le resulta difícil colocar el grupo de infusión, (antes de colocarlo) se debe llevar a la dimensión correcta presionando las dos palancas (fig. 27).

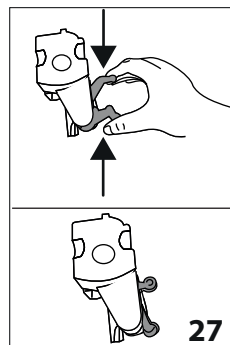

8. Después de haberlo colocado, asegúrese de que los dos botones de colores sobresalgan hacia afuera;
9. Cierre la portezuela del grupo infusor;
10. Reintroduzca el depósito del agua.

16.10 Limpieza del recipiente de la leche

Limpie el recipiente de la leche (D) después de cada preparación de leche, como se indica a continuación:

1. Saque la tapa (D2);
2. Extraiga el tubo de salida de la leche (D5) y el de aspiración (D4) (fig. 28);

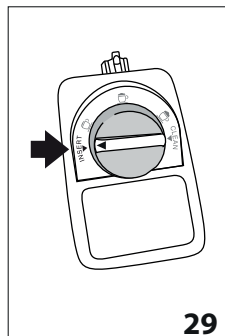
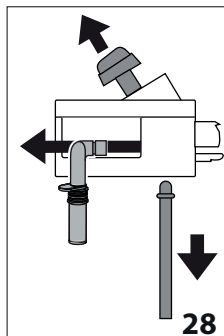

3. Gire en sentido antihorario el regulador de espuma (D1) hasta la posición "INSERT" (ver fig. 29) y sáquelo tirando hacia arriba;
4. En lavavajillas (recomendado): Enjuague todos los componentes y el recipiente con agua corriente caliente (al menos 40°C): colóquelos luego en la cesta superior del lavavajillas e inicie un programa de 50°C, ejemplo ECO estándar. A mano: Enjuague todos los componentes y el recipiente con agua corriente caliente (al menos 40°C): sumerja luego todos los componentes en agua potable caliente (al menos 40°C) con un detergente delicado/neutro por al menos 30 minutos y aclare abundantemente con agua potable caliente.

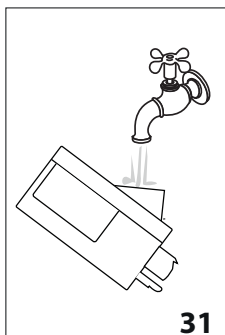
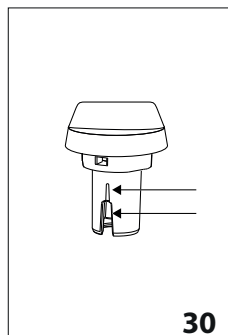

5. Enjuague el interior del soporte del regulador de la espuma con agua corriente (fig. 31);
6. Compruebe también que el tubo de aspiración y el tubo de salida no estén obstruidos con restos de leche;
7. Monte de nuevo el mando haciéndolo coincidir con el mensaje "INSERT", el tubo de salida y el de aspiración de la leche;
8. Tape de nuevo el recipiente de la leche (D3).

16.11 Limpieza de la boquilla de agua caliente

Limpie la boquilla (A8) después de cada preparación de leche, con una esponja, eliminando los restos de leche depositados en las juntas (fig. 20).

17. DESCALCIFICACIÓN

¡Atención!

- Antes del uso, lea las instrucciones y la etiqueta del descalcificador, colocada en el envase del mismo descalcificador (suministrado en algunos modelos y/o que se puede comprar en los centros de asistencia autorizados).
- Se recomienda usar solo descalcificador De'Longhi. El uso de descalcificadores no idóneos, como también la descalcificación no realizada regularmente, puede comportar la aparición de defectos no cubiertos por la garantía.
- El descalcificador podría dañar las superficies delicadas. En caso de vertido accidental del producto, enjuague inmediatamente.

Para efectuar la descalcificación	
Descalcificador	Descalcificador De'Longhi 'EcoDecalk'
Recipiente	Capacidad recomendada: 1,8
Tiempo	~45min

Descalcifique la máquina cuando en el panel de mandos el indicador (B5) se enciende.

Si se desea proceder de inmediato con la descalcificación, siga las operaciones del punto 1. Para posponer la descalcificación

a otro momento pulse ESC (B14): en el panel de mandos el indicador (B5) permanece encendido para recordar que el aparato necesita ser descalcificado.

Para iniciar la descalcificación:

1. Saque el depósito de agua (A17), remueva el filtro del agua (C4), vacíe el depósito de agua.
2. Eche en el depósito del agua el descalcificador hasta alcanzar el nivel A (que corresponde a un envase de 100 ml) indicado en el revés del depósito (fig. 32); y eche entonces agua (un litro) hasta alcanzar el nivel B (fig. 33); vuelva a introducir el depósito de agua.

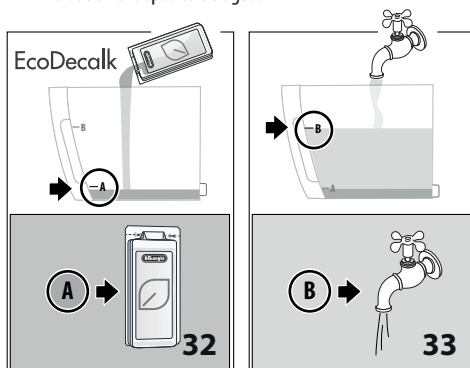

3. Saque, vacíe y vuelva a meter la bandeja recogegotas (A15) y el cajón de posos de café (A11).
4. Ponga bajo el surtidor de agua caliente (C6) y bajo el surtidor de café (A9) un recipiente con una capacidad mínima de 1,8 litros (fig. 34). Pulse OK (B15);

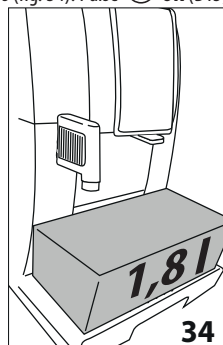

¡Atención! Peligro de quemaduras

Del surtidor de agua caliente y del surtidor de café sale agua caliente que contiene ácidos. Así pues, tenga cuidado de no entrar en contacto con esta solución.

5. El programa de descalcificación inicia y la solución descalcificadora sale tanto del surtidor de agua caliente como del surtidor de café realizando a intervalos una serie de

enjuagues para eliminar los residuos de cal del interior de la cafetera. Esta es la fase más larga y la duración corresponde a más de la mitad del tiempo total del ciclo de descalcificación.

Una vez terminada la fase de descalcificación, el aparato está listo para un proceso de enjuague con agua fresca.

- Vacíe el recipiente utilizado para recoger la solución descalcificadora y sacar el depósito de agua, vacíelo, enjuague con agua corriente, llénelo hasta el nivel MAX con agua fresca (fig 35) e introdúzcalo en la máquina;

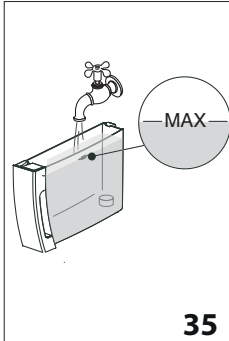

- Vuelva a poner vacío el recipiente usado para recoger la solución descalcificadora bajo el surtidor de café y el surtidor de agua caliente (fig. 34);
- Pulse **OK** (B15);
- El agua caliente sale primero por el surtidor de café y sucesivamente por el surtidor de agua caliente;
- Cuando el agua del depósito se acabe vacíe el recipiente usado para recoger el agua de enjuague;
- Extraiga el depósito de agua y llénelo hasta el nivel MAX con agua fresca.
- Coloque nuevamente, si se quitó antes, el filtro ablandador en su lugar en el depósito de agua, reinserte el depósito;
- Vuelva a colocar el recipiente utilizado para recoger la solución descalcificadora bajo el surtidor de agua caliente.
- Pulse **OK** (B15).
- El agua caliente sale del surtidor de agua caliente;
- Al final del segundo enjuague, saque, vacíe y vuelva a meter la bandeja recogegotas (A15) y el cajón de posos del café (A11).
- Vacíe el recipiente usado para recoger el agua del enjuague, saque y llene el depósito de agua con agua fresca hasta el nivel MÁX y vuelva a meterlo en la máquina.

La operación de descalcificación ha terminado.

¡Nota Bene!

- Si el ciclo de descalcificación no finalizara correctamente (ej. Falta de suministro de energía eléctrica) la máquina solicitará la culminación al encenderla nuevamente.

- ES normal que, después de haber realizado el ciclo de descalcificación, haya agua en el cajón de los posos de café (A11);
- El aparato requiere un tercer enjuague en caso de que el depósito de agua no se haya llenado hasta el nivel máx: esto para garantizar que no haya solución descalcificadora en los circuitos internos del aparato.
- El hecho de que la máquina requiera dos ciclos de descalcificación muy seguidos debe considerarse normal, debido al sistema evolucionado de control incorporado a la máquina.
- TAMBIÉN ES posible iniciar la descalcificación teniendo pulsado el icono **☉** (B8).

18. PROGRAMACIÓN DE LA DUREZA DEL AGUA

La solicitud de descalcificación se visualiza después de un periodo de funcionamiento predeterminado que depende de la dureza del agua.

La cafetera se ha programado en la fábrica para el nivel 4 de dureza. Si se desea, se puede programar la cafetera en función de la dureza efectiva del agua usada en las diferentes regiones para reducir la frecuencia de la operación de descalcificación.



18.1 Medición de la dureza del agua

- Saque de su envase la tira reactiva (C1) suministrada "TOTAL HARDNESS TEST";
- Sumerja completamente la tira en un vaso de agua durante un segundo aproximadamente;
- Saque la tira del agua y sacúdala ligeramente. Después de alrededor de un minuto se forman 1, 2, 3 o 4 cuadraditos de color rojo, en función de la dureza del agua cada cuadradito corresponde a 1 nivel;

Tira reactiva	Dureza del agua	Programación correspondiente
	baja	☉ ☉ ☉ ☉ ☉
	media	☉ ☉ ☉ ☉ ☉
	alta	☉ ☉ ☉ ☉ ☉
	máxima	☉ ☉ ☉ ☉ ☉

18.2 Programación de la dureza del agua

- Con la máquina apagada (standby) pero con el cable de alimentación conectado a la red eléctrica;
- Mantenga pulsado el icono **2x** (B9) hasta que se enciendan los indicadores en el panel de control (B);
- Pulse el icono **☉** (B8) ;

4. Seleccione el nivel de dureza de agua pulsando de nuevo el icono  :
5. Pulse el icono  OK (B15) para confirmar (o  ESC (B14) para salir sin hacer la modificación). Los indicadores se apagan.

A este punto, la cafetera se ha reprogramado según la nueva configuración de la dureza del agua.

19. FILTRO ABLANDADOR

Para el uso correcto del filtro, siga las instrucciones que encontrará a continuación.

19.1 Instalación del filtro

1. Saque el filtro (C4) del envase. El programador de fecha del disco varía en función del filtro suministrado.
2. Gire el disco indicador de fecha (fig. 36) para que se visualicen los 2 próximos meses de uso.

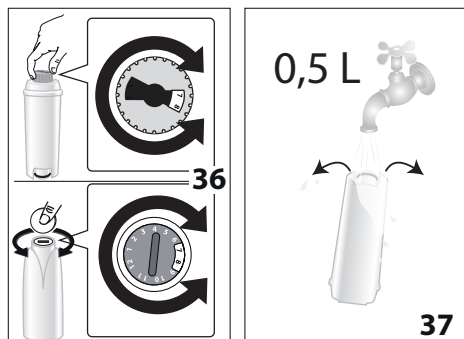

Nota Bene

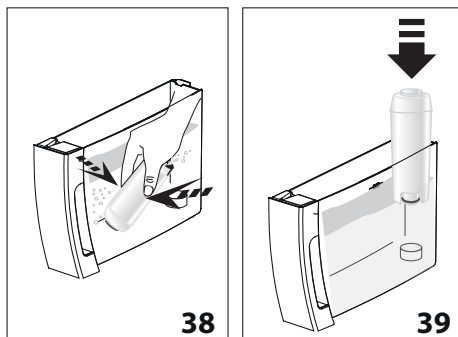

El filtro dura dos meses si el aparato se utiliza con normalidad, si, en cambio, este permanece sin usar y con el filtro instalado, la duración es de 3 semanas como mucho.

3. Para activar el filtro deje salir agua del grifo que hay en el agujero del filtro, como se indica en la fig. 37, hasta que el agua rebose por las aberturas laterales durante más de un minuto;
4. Extraiga el depósito (A17) de la cafetera y llénelo de agua;
5. Introduzca el filtro en el depósito de agua y sumérgalo completamente durante unos diez segundos, inclinándolo y cogiéndolo ligeramente para permitir la salida de las burbujas de aire (fig. 38).

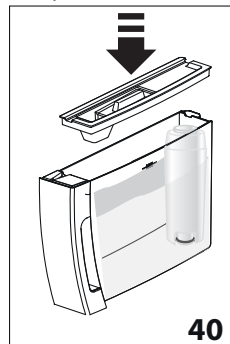

6. Introduzca el filtro en el respectivo soporte (A18) y apriételo hasta el fondo (fig. 39);
7. Cierre el depósito con la tapa (A16) (fig. 40), después vuelva a colocar el depósito en la cafetera;



8. Introduzca el surtidor de agua caliente (C6). Coloque debajo del surtidor de agua caliente (A20) un recipiente (capacidad: mín. 500ml).
 9. Pulse el icono  ESC (B14) para suministrar agua caliente.
 10. Suministre al menos 500 ml de agua, luego pulse nuevamente  ESC (B14) para interrumpir el suministro.
- El filtro ha quedado activado y la máquina está ahora lista para el uso.

19.2 Cambio del filtro

Cuando han transcurrido los dos meses de duración (véase indicador de fecha), o si no se utiliza el aparato durante 3 semanas, es necesario realizar el cambio del filtro:

1. Extraiga el depósito (A17) y el filtro agotado (C4);
2. Extraiga el nuevo filtro del envase y siga los pasos descritos en los puntos 2-10 del apartado anterior.

El nuevo filtro ha quedado activado y la máquina está ahora lista para el uso.

20. DATOS TÉCNICOS

Tensión:	220-240 V~ 50/60 Hz máx. 10A
Potencia absorbida:	1450W
Presión:	1,5MPa (15 bar)
Capacidad máx. del depósito de agua:	1,8 l
Dimensiones LxPxH:	240x440x360 mm
Longitud cable:	1250 mm
Peso:	9,5 kg
Capacidad máx. del recipiente del café en granos:	300 g







De'Longhi se reserva el derecho de modificar, en cualquier momento, las características técnicas y estéticas, manteniendo inalterada la funcionalidad y la calidad de los productos.



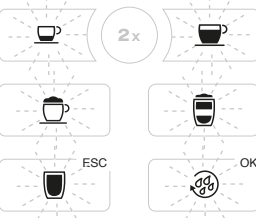





20.1 Consejos para el ahorro energético

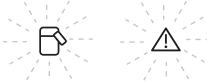
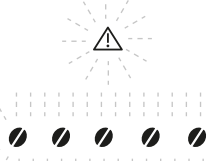









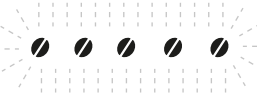



Para reducir el consumo energético tras el suministro de una o más bebidas:





- retire el recipiente de la leche o los accesorios.
- Configure el autoapagado en 15 minutos
- Active el Ahorro Energético
- Cuando la máquina lo requiera, efectúe el ciclo de descalcificación.

21. SIGNIFICADO DE LOS INDICADORES

INDICADORES VISUALIZADOS	POSIBLE CAUSA	SOLUCIÓN
 <p>INTERMITENTE</p>	<p>La máquina se está calentando o enfriando.</p>	<p>Esperar</p>
 <p>FIJAS</p>	<p>La máquina está preparada para el uso.</p>	<p>Proceda seleccionando la bebida a suministrar y las respectivas opciones.</p>
 <p>FIJO</p>	<p>No hay suficiente agua en el depósito (A17).</p>	<p>Llene el depósito e introdúzcalo correctamente, pulsándolo hasta el fondo hasta escuchar el enganche.</p>
 <p>INTERMITENTE</p>	<p>El depósito (A17) no se ha introducido o se ha introducido incorrectamente.</p>	<p>Coloque el depósito correctamente, pulsándolo hasta el fondo hasta escuchar el enganche.</p>
 <p>FIJO</p>	<p>El cajón de los posos de café está lleno.</p>	<p>Vacíe el cajón de los posos, la bandeja recoge-gotas (A15), límpielos y vuelva a colocarlos (fig.16). Importante: al extraer la bandeja recoge-gotas es obligatorio vaciar siempre el cajón de los posos de café aunque no esté muy lleno. Si esta operación no se realiza puede suceder que, al preparar otros cafés sucesivamente, el cajón de los posos se llene más de lo previsto y se obstruya la cafetera.</p>
 <p>INTERMITENTE</p>	<p>El cajón de los posos no ha sido introducido o se ha introducido incorrectamente.</p>	<p>Introduzca la bandeja de goteo (A15) con el cajón de los posos pulsando hasta el fondo.</p>

INDICADORES VISUALIZADOS	POSIBLE CAUSA	SOLUCIÓN
 <p>INTERMITENTE</p>	El surtidor de agua caliente no está colocado o está más colocado.	Introduzca el surtidor de agua caliente hasta el fondo.
 <p>INTERMITENTE</p>	El recipiente de la leche no está correctamente colocado.	Meta el recipiente de la leche hasta el fondo.
	El recipiente de la leche está colocado pero el regulador de la espuma está en posición CLEAN.	Gire el botón regulador de espuma a una de las posiciones de regulación de la leche espumada.
 <p>INTERMITENTE</p>	La molienda es demasiado fina, por lo tanto, el café sale muy lentamente o no sale del todo.	Repita la distribución de café y gire el regulador de molienda (A5) (fig. 8) una posición hacia el número 7 en sentido horario, mientras el molinillo de café está funcionando. Si, después de preparar por lo menos 2 cafés, el café sigue saliendo demasiado lentamente, repita la corrección girando el botón regulador a la posición sucesiva (véase apdo. "13.1 Regulación del molinillo"). Si el problema persiste, coloque el surtidor de agua caliente y suministre un poco de agua hasta que el flujo sea regular, pulsando  ESC (B14).
	Si hay filtro ablandador (C4) podría haberse producido una burbuja de aire en el interior del circuito que ha bloqueado el suministro	Coloque el surtidor de agua caliente y suministre un poco de agua hasta que el flujo sea regular, pulsando  ESC (B14).
 <p>INTERMITENTE</p>	El café premolido utilizado es demasiado fino, de manera que el café sale muy lentamente o no sale del todo	Repita la salida de café utilizando menos café premolido o uno de tipo diferente. Si el problema persiste, coloque el surtidor de agua caliente y suministre un poco de agua hasta que el flujo sea regular, pulsando  ESC (B14).
	Si hay filtro ablandador (C4) podría haberse producido una burbuja de aire en el interior del circuito que ha bloqueado el suministro	Coloque el surtidor de agua caliente y suministre un poco de agua hasta que el flujo sea regular, pulsando  ESC (B14).
 <p>FIJO</p> <p>INTERMITENTE</p>	Se ha echado demasiado café	Seleccione un aroma más suave pulsando  (B8) o reduciendo la cantidad de café premolido.

INDICADORES VISUALIZADOS	POSIBLE CAUSA	SOLUCIÓN
 FIJO  INTERMITENTE	<p>Se ha acabado el café en granos</p> <p>El embudo para el café premolido está obstruido (A2).</p>	<p>Llene el recipiente del café en granos (A3) (fig. 9).</p> <p>Vacíe el embudo utilizando el pincel (C5) como se describe en el apartado "16.8 Limpieza del embudo para echar el café premolido".</p>
 FIJO  INTERMITENTE	<p>Se ha seleccionado la función "café premolido", pero no se ha echado el café premolido en el embudo</p> <p>El embudo para el café premolido está obstruido.</p>	<p>Eche el café premolido en el embudo (fig. 12) o desactive la función premolido.</p> <p>Vacíe el embudo utilizando el pincel (C5) como se describe en el apartado "16.8 Limpieza del embudo para echar el café premolido".</p>
  INTERMITENTE	<p>El circuito hidráulico está vacío</p>	<p>Pulse el icono  OK (B15) para llenar el circuito hidráulico.</p>
 FIJO	<p>El interior de la cafetera está muy sucio</p>	<p>Limpie meticulosamente la máquina como se describe en el cap. "16. Limpieza". Si después de la limpieza aún aparece el mensaje diríjase a un centro de asistencia.</p>
 INTERMITENTE	<p>Después de la limpieza no se ha colocado el grupo infusor (A8)</p>	<p>Introduzca el grupo infusor como se describe en el apdo. "16.9 "Limpieza del grupo infusor".</p>
  FIJO	<p>Indica que es necesario descalcificar la cafetera</p>	<p>Es necesaria la descalcificación. Pulse  ESC (B14) para posponer el procedimiento o pulse el icono  OK (B15) para iniciarlo (consulte el cap. "17. Descalcificación").</p>
 FIJO	<p>Indica que es necesario descalcificar la cafetera</p>	<p>Es necesario realizar lo antes posible la descalcificación (consulte el cap. "17. Descalcificación").</p>
 INTERMITENTE	<p>Indica que la descalcificación está en curso.</p>	<p>Espere hasta que finalice el procedimiento (véase cap. "17. Descalcificación").</p>

INDICADORES VISUALIZADOS	POSIBLE CAUSA	SOLUCIÓN
 FIJO  INTERMITENTE 	La descalcificación ha sido interrumpida.	Para poder utilizar la máquina es necesario completar el procedimiento. Pulse el icono  OK (B15) para iniciar el proceso.

22. SOLUCIÓN DE LOS PROBLEMAS

A continuación, se enumeran algunos posibles funcionamientos incorrectos.

Si no puede resolverse el problema en el modo descrito, póngase en contacto con la asistencia técnica.

PROBLEMA	POSIBLE CAUSA	SOLUCIÓN
El aparato no se enciende	El enchufe no está conectado a la toma.	Conecte el enchufe a la toma de alimentación.
El café no está caliente.	Las tazas no se han precalentado.	Caliente las tazas enjuagándolas con agua caliente (N.B: se puede utilizar la función agua caliente).
	Los circuitos internos de la máquina se han enfriado porque han transcurrido 2/3 minutos desde el último café.	Antes de preparar el café caliente los circuitos internos con un enjuague pulsando el botón  OK (B15).
	La temperatura programada del café es baja.	Programa en el menú la temperatura más alta.
El café tiene poco cuerpo o poca crema.	El café se ha molido demasiado grueso.	Gire el regulador de molienda (A5) una posición hacia el número 1, en sentido antihorario mientras el molinillo de café está funcionando (fig. 7). Gire el regulador en modo gradual hasta que el café salga correctamente. El efecto se nota solamente después de haber preparado 2 cafés (véase el apdo. "13.1 Ajuste del molinillo").
	El café no es adecuado.	Use café para cafeteras de café expreso.
	El café no es fresco.	El paquete de café está lleva abierto mucho tiempo y ha perdido el sabor.
		→

PROBLEMA	POSIBLE CAUSA	SOLUCIÓN
El café sale muy lentamente o goteando.	El café se ha molido demasiado fino.	Gire el botón regulador de molienda (A5) una posición hacia el número 7, en sentido horario, mientras el molinillo de café está funcionando (fig. 7). Gire el regulador en modo gradual hasta que el café salga correctamente. El efecto se nota solamente después de haber preparado 2 cafés (véase el apdo. "13.1 Ajuste del molinillo").
El aparato no suministra café	El aparato detecta impurezas en su interior.	Espere a que el aparato vuelva a estar listo para el uso y seleccione de nuevo la bebida deseada. Si el problema persiste, contacte con el centro de asistencia autorizado.
El café no sale por una o por ninguna de las boquillas del dispositivo de suministro.	Las boquillas del surtidor de café (A9) están obturadas.	Limpie las boquillas con un paño. Si es necesario, utilice un palillo de dientes para remover posibles incrustaciones.
El grupo de infusión (A20) no se puede extraer	No se ha podido lograr el apagado de manera correcta	Realice el apagado pulsando el botón  (A7) (fig. 6) (consulte el cap. "5. Apagado del aparato").
Al finalizar la descalcificación el aparato requiere un tercer enjuague	Durante los dos ciclos de enjuague el depósito no se ha llenado hasta el nivel MÁX.	Proceda como requiere el aparato, aunque vaciando antes la bandeja recogegotas (A15) para evitar que rebose el agua.
La leche montada tiene burbujas grandes	La leche no está lo suficientemente fría o no es semidesnatada.	Utilice preferentemente leche desnatada o semidesnatada, y a temperatura del frigorífico (aproximadamente 5 °C). Si no se obtiene un buen resultado, intente cambiar la marca de la leche.
	El botón regulador de espuma (D1) está mal regulado.	Regule según las indicaciones del apdo. "14.2 Regulación de la cantidad de espuma".
	La tapa (D2) o el regulador de la espuma (D1) del recipiente de leche están sucios	Limpie la tapadera y el botón del recipiente de leche como se describe en el apartado. "16.10 Limpieza del recipiente de la leche".
	La boquilla del agua caliente (A8) está sucia	Limpie la boquilla como se describe en el apdo. "16.11 Limpieza de la boquilla de agua caliente".
La leche no sale por el tubo de salida (D5)	La tapadera (D2) del recipiente de la leche está sucia	Limpie la tapadera de la leche como se describe en el apdo. "16.10 Limpieza del recipiente de la leche".

SUMÁRIO

1. INTRODUÇÃO	47
1.1 Letras entre parênteses	47
1.2 Problemas e reparações	47
2. DESCRIÇÃO	47
2.1 Descrição da máquina	47
2.2 Descrição do painel de controlo	47
2.3 Descrição dos acessórios	47
2.4 Descrição do recipiente do leite	48
3. ANTES DE COLOCAR A MÁQUINA EM FUNCIONAMENTO	48
4. ACENDIMENTO DA MÁQUINA	48
5. DESLIGAR O APARELHO	49
6. PROGRAMAÇÃO DA DUREZA DA ÁGUA	49
7. PROGRAMAR A TEMPERATURA	49
8. DESLIGAMENTO AUTOMÁTICO	49
9. POUPANÇA DE ENERGIA	50
10. SINAL SONORO	50
11. VALORES DE FÁBRICA (RESET)	50
12. ENXAGUAMENTO	50
13. PREPARAÇÃO DO CAFÉ	50
13.1 Regulação do moinho de café	50
13.2 Conselhos para um café mais quente	51
13.3 Preparação do café mediante utilização de café em grão	51
13.4 Variação temporária do sabor do café	52
13.5 Preparação do café utilizando o café pré-moído	52
13.6 Personalização de sabor e quantidade	53
14. PREPARO DE BEBIDAS COM LEITE	53
14.1 Encher e encaixar o recipiente do leite	53
14.2 Regular a quantidade de espuma	53
14.3 Preparação automática de bebidas à base de leite	54
14.4 Personalização das bebidas à base de leite	54
14.5 Limpeza do recipiente de leite após cada uso	54
15. FORNECIMENTO DA ÁGUA QUENTE	55
16. LIMPEZA	55
16.1 Limpeza da máquina	55
16.2 Limpeza do circuito interno da máquina	55
16.3 Limpeza do recipiente das borras de café	55
16.4 Limpeza do tabuleiro de recolha de gotas e do tabuleiro de recolha da condensação	56
16.5 Limpeza do interior da máquina	56
16.6 Limpeza do reservatório de água	56
16.7 Limpeza dos bicos de saída de café	56
16.8 Limpeza do funil para a introdução do café pré-moído	56
16.9 Limpeza do infusor	56
16.10 Limpeza do recipiente de leite	57
16.11 Limpeza do bico de água quente	58
17. DESCALCIFICAÇÃO	58
18. PROGRAMAÇÃO DA DUREZA DA ÁGUA	59
18.1 Medição da dureza da água	59
18.2 Programação dureza da água	59
19. FILTRO AMACIADOR	60
19.1 Instalação do filtro	60
19.2 Substituição do filtro	60
20. DADOS TÉCNICOS	61
20.1 Conselhos para a Poupança de energia	61
21. SIGNIFICADO INDICADORES LUMINOSOS ...	62
22. RESOLUÇÃO DE PROBLEMAS	65

1. INTRODUÇÃO

Agradecemos por ter escolhido a máquina automática para café e cappuccino.

Nossos votos de bom proveito com o seu novo aparelho. Reserve alguns minutos para ler estas instruções para o uso. Assim fazendo, poderá evitar situações de perigo ou danos à máquina.

1.1 Letras entre parênteses

As letras entre parênteses correspondem à legenda mostrada na Descrição do aparelho (pág. 2-3).

1.2 Problemas e reparações

Em caso de problemas, tente primeiro resolvê-los seguindo as advertências reportadas no capítulo “22. Resolução de problemas”.

Se elas forem ineficazes, ou para receber mais esclarecimentos, aconselha-se consultar a assistência ao cliente, telefonando para o número indicado na folha “Assistência ao cliente” em anexo.

Se o seu país não estiver entre os referidos na folha, telefone para o número indicado na garantia. Para reparações, dirigir-se exclusivamente à Assistência Técnica De’Longhi. Os endereços encontram-se no certificado de garantia em anexo à máquina.

2. DESCRIÇÃO

2.1 Descrição da máquina













(pág. 2 - A)

- A1. Tampa do depósito para café em grão
- A2. Tampa do funil de café pré-moído
- A3. Depósito para café em grão
- A4. Funil para a introdução do café pré-moído
- A5. Botão de regulação do grau de moagem
- A6. Base de apoio para chávemas
- A7. Tecla (I): para ligar ou desligar a máquina (standby)
- A8. Bico de água quente
- A9. Bico de saída de café (regulável em altura)
- A10. Tabuleiro de recolha de condensado
- A11. Depósito das borras de café
- A12. Bandeja de apoio de chávemas
- A13. Indicador de nível de água do tabuleiro de recolha de pingos
- A14. Grelha do tabuleiro
- A15. Bandeja recolhe-gotas
- A16. Tampa do reservatório de água
- A17. Reservatório de água
- A18. Alojamento para filtro amaciador de água
- A19. Porta do infusor
- A20. Infusor
- A21. Cabo de alimentação

2.2 Descrição do painel de controlo

(pág. 2 - B)

Alguns ícones do painel de controlo têm uma função dupla: esta é indicada entre parêntesis, dentro da descrição.

- B1. Indicador luminoso 
 - intermitente durante 5 segundos depois passa a luz fixa: efetue a limpeza do jarro
 - intermitente: posicione o manipulador de regulação de espuma em CLEAN/limpeza do jarro em curso
- B2. Indicador luminoso 
 - intermitente: insira o depósito de borras de café (A11)
 - fixo: é necessário esvaziar o depósito de borras de café
- B3. Indicador luminoso 
 - intermitente: insira o reservatório de água (A17)
 - fixo: a água no depósito não é suficiente
- B4. Indicador luminoso : assinala um alarme genérico, ver capítulo “21. Significado Indicadores Luminosos”
- B5. Indicador luminoso 
 - intermitente: a descalcificação está em andamento
 - fixo: é necessário proceder à descalcificação
- B6. Indicador luminoso : função de pré-moído
- B7. Indicador luminoso : aroma de café
- B8. Ícone : seleção aroma
- B9. Ícone **2x**: para extrair 2 chávemas de “espresso”
- B10. Ícone : extração “Espresso”
- B11. Ícone : extração “Coffee”
- B12. Ícone : extração “Cappuccino”
- B13. Ícone : extração “Latte macchiato”
- B14. Ícone **ESC**:
 - extração de “Leite quente”: com recipiente de leite inserido
 - extração de “Água quente”: com bocal de água quente inserido

(ESC: prima para sair da função em curso)
- B15. Ícone  **OK**: para enxaguar.
(OK: prima para confirmar a função)

2.3 Descrição dos acessórios

(pág. 3 - C)

- C1. Tira reativa (*se previsto)
- C2. Colher medidora de café pré-moído (*se previsto)
- C3. Descalcificante (*se previsto)
- C4. Filtro amaciador (*se previsto)
- C5. Pincel para limpeza (*se previsto)
- C6. Dispensador de água quente

2.4 Descrição do recipiente de leite

(pág. 3 - D)

- D1. Botão de regulação da espuma e função CLEAN
- D2. Tapa do recipiente de leite
- D3. Recipiente de leite
- D4. Tubo de imersão de leite
- D5. Tubo de saída de leite com espuma (regulável)

3. ANTES DE COLOCAR A MÁQUINA EM FUNCIONAMENTO

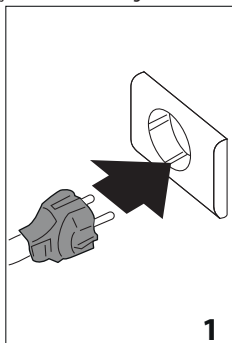

Observação:

- Na primeira utilização, enxague com água quente todos os acessórios removíveis que são destinados ao contacto com água ou leite.
- Eventuais vestígios de café no moinho deve-se aos testes de funcionamento da máquina antes de a colocar no mercado e são a prova do cuidado meticoloso que temos com o produto.
- Aconselha-se personalizar o quanto antes o grau de dureza da água seguindo o procedimento descrito no capítulo "18. Programação da dureza da água".

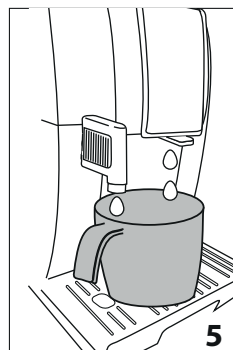
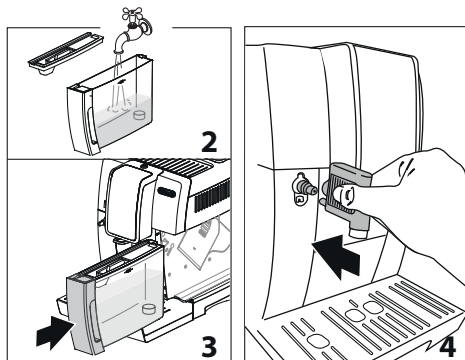

1. Ligue o aparelho à rede elétrica (fig. 1).
2. Extraia o reservatório de água (A17), encha-o até à linha MAX com água fresca (fig. 2), e inserir novamente o próprio reservatório (fig. 3);
3. Verifique se o distribuidor de água quente (C6) está colocado no bico (A8) (fig. 4) e posicione em baixo do bocal de água quente e o bocal de café um recipiente (fig. 5) com capacidade mínima de 200 ml;



4. O indicador luminoso  (B4) e o ícone  OK (B15) piscam. Prima o ícone  OK (B15); o aparelho dispensa água quente.

Agora a máquina de café está pronta para a utilização normal.

Observação:

- Na primeira vez em que a máquina for utilizada é necessário extrair 4/5 cappuccinos até que a mesma comece a dar um resultado satisfatório.
- Durante a preparação dos primeiros 4-5 cappuccinos, é normal ouvir um ruído de água em ebulição; mais tarde, o ruído diminuirá.
- Para o prazer de um café ainda melhor e para melhores rendimentos da máquina, aconselha-se instalar o filtro amaciador (C4) seguindo as indicações no parágrafo capítulo "19. Filtro amaciador". Se o seu modelo não possuir o filtro, é possível requisitá-lo aos Centros de Assistência Autorizados De'Longhi.

4. ACENDIMENTO DA MÁQUINA

A cada ligação, através do botão  (A7), o aparelho efetua automaticamente um ciclo de pré-aquecimento e de enxaguamento que não pode ser interrompido. O aparelho está pronto para o uso após a execução deste ciclo.

Perigo de queimaduras!

Durante o enxaguamento, sai um pouco de água quente pelos bicos de saída do café (A9), esta água será recolhida no sub-jacente tabuleiro de recolha de pingos (A15). Prestar atenção para não entrar em contacto com borrifos de água.

- Para ligar a máquina, prima o botão  (A7) (fig. 6). No painel de comando acendem-se todos os indicadores luminosos e ícones e, em seguida, piscam todos os ícones de bebidas.

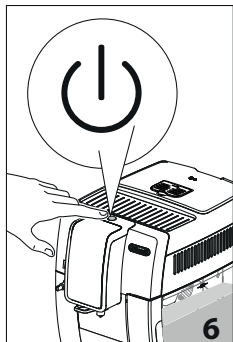

A máquina efetua um enxaguamento; desta forma, além de aquecer a caldeira, o aparelho procede a fazer correr a água quente nas condutas internas porque também elas aquecem. Uma vez concluído o aquecimento, as bebidas à base de café e o ícone  OK estão ativo e os respetivos ícones acendem-se; se o recipiente do leite (D3) estiver inserido, também os ícones relativos às bebidas à base de leite se ativam.

5. DESLIGAR O APARELHO

A cada desligamento, o aparelho efetua um enxaguamento automático, caso tenha sido preparado um café.

Perigo de queimaduras!

Durante o enxaguamento, pelos bicos de tiragem do café, (A9) sai um pouco de água quente. Prestar atenção para não entrar em contacto com borrifos de água.

- Para desligar o aparelho, prima o botão  (A7) (fig. 6);
- Se previsto, o aparelho executa o enxaguamento e, depois, desliga-se (stand-by).

Observação:

Se o aparelho não for utilizado por um período prolongado, des-conecte o aparelho da rede elétrica:



- desligue antes o aparelho premindo o botão  (fig. 6);

6. PROGRAMAÇÃO DA DUREZA DA ÁGUA



Para as instruções relativas à configuração da dureza da água, consulte o capítulo "18. Programação da dureza da água".

7. PROGRAMAR A TEMPERATURA

Caso queira alterar a temperatura da água (baixa, média, alta) através da qual o café é produzido, siga as indicações descritas abaixo:

1. Com a máquina desligada (stand-by) mas com o cabo de alimentação ligado à corrente elétrica;
2. Mantenha premido o ícone  (B9) até se acenderem os indicadores luminosos no painel de controlo (B);
3. Prima o ícone  (B10);
4. Selecione a temperatura desejada premindo novamente o ícone  :

    	baixa
    	média
    	alta



5. Prima o ícone  OK (B15) para confirmar (ou  ESC (B14) para sair sem efetuar a modificação). Os indicadores luminosos se apagam.

























A máquina volta a "stand by" e a temperatura está assim reprogramada.



8. DESLIGAMENTO AUTOMÁTICO

É possível modificar o intervalo de tempo para fazer com que o aparelho se desligue após 15 ou 30 minutos ou então após 1, 2, 3 horas em que não está a ser utilizado.

Para reprogramar o desligar automático, proceda assim:

1. Com a máquina desligada (stand-by) mas com o cabo de alimentação ligado à corrente elétrica;
2. Mantenha premido o ícone  (B9) até os ícones se acenderem no painel de controlo (B);
3. Prima o ícone  (B11);
4. Selecione o intervalo de tempo desejado premindo novamente o ícone  :













    	15 min.
    	30 min.
    	1 hora
    	2 horas
    	3 horas

5. Prima o ícone  OK (B15) para confirmar (ou  ESC (B14) para sair sem efetuar a modificação). Os indicadores luminosos se apagam.

Assim, o intervalo de desligamento automático está reprogramado.,

9. POUPANÇA DE ENERGIA

Com esta função é possível ativar ou desativar a modalidade de poupança energia. A máquina foi pré-configurada na fábrica com esta modalidade ativa, garantindo à máquina ligada um consumo energético menor, de acordo com as normas europeias em vigor. Caso deseje modificar a definição, proceda conforme explicado em seguida:

1. Com a máquina desligada (stand-by) mas com o cabo de alimentação ligado à corrente elétrica;
2. Mantenha premido o ícone **2x** (B9) até se acenderem os indicadores luminosos no painel de controlo (B).
3. Prima o ícone  (B13);
4. Ative/desative a função premindo novamente o ícone :
 -     função ativada
 -     função desativada
5. Prima o ícone  **OK** (B15) para confirmar (ou  **ESC** (B14) para sair sem efetuar a modificação). Os indicadores luminosos se apagam.











Assim, a poupança de energia está reprogramada.

Observação:

- Na modalidade de poupança de energia, a máquina pode requerer alguns segundos de espera antes de distribuir o primeiro café porque tem de aquecer.

10. SINAL SONORO

Com esta função é possível ativar ou desativar a o aviso sonoro. Proceda conforme explicado em seguida:



1. Com a máquina desligada (stand-by) mas com o cabo de alimentação ligado à corrente elétrica;
2. Mantenha premido o ícone **2x** (B9) até se acenderem os indicadores luminosos no painel de controlo (B).
3. Prima o ícone **2x** para ativar/desativar a função:
 -     função ativada
 -     função desativada
4. Prima o ícone  **OK** (B15) para confirmar (ou  **ESC** (B14) para sair sem efetuar a modificação). Os indicadores luminosos se apagam.

O aviso sonoro está assim reprogramado.

11. VALORES DE FÁBRICA (RESET)

Com esta função todas as configurações são restauradas (temperatura, desligamento automático, dureza da água, poupança energética e todas as programações das quantidades retornando aos valores de fábrica).

1. Com a máquina desligada (stand-by) mas com o cabo de alimentação ligado à corrente elétrica;
2. Mantenha premido o ícone **2x** (B9) até se acenderem os indicadores luminosos no painel de controlo (B).

3. Prima o ícone  (B12): os grãos (B7) no painel de controlo piscam;
4. Prima o ícone  **OK** (B15) para repor aos valores de fábrica (ou  **ESC** (B14) para sair sem realizar a modificação). Os indicadores luminosos se apagam.

Assim, as programações e a quantidade das bebidas retornam aos valores de fábrica.



12. ENXAGUAMENTO

Com esta função, é possível fazer sair água quente do bico de saída de café (A9) de modo a limpar e aquecer o circuito interno da máquina.

Coloque um recipiente sob o dispensador de café e água quente.

Atenção! Perigo de queimaduras.

Não deixe a máquina sem supervisão enquanto estiver a distribuir água quente.

- 1) Para ativar esta função prima  **OK** (B15);
- 2) Depois de alguns segundos sai do bico de saída de café água quente que limpa e aquece o circuito interno da máquina.
- 3) Para interromper manualmente a função, prima novamente  **OK**.

Observação:

- Para períodos de inutilização superiores a 3-4 dias, é vivamente aconselhado, depois de ligar a máquina, efetuar 2/3 enxaguamentos antes de utilizá-la;
- É normal que, depois de efetuar esta função, haja água no depósito de borras de café (A11).

13. PREPARAÇÃO DO CAFÉ

13.1 Regulação do moinho de café

O moinho de café não deve ser regulado, pelo menos inicialmente, pois já foi pré-definido na fábrica para obter uma tiragem correta de café.

No entanto, se, após a preparação dos primeiros cafés, a bebida se mostrar pouco encorpada, com pouco creme ou muito lenta (em gotas), é necessário efetuar uma correção com o botão de regulação do grau de moagem (A5) (fig. 7).

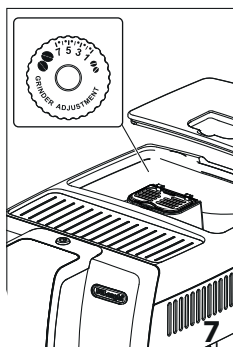

Observação:

O manípulo de regulação deve ser rodado somente enquanto o moedor de café estiver a funcionar.

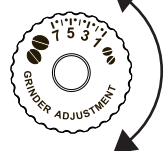

Se o café sair muito lentamente ou não sair, rodar em um nível em sentido horário em direção ao número 7.

Pelo contrário, para obter uma preparação do café mais encorpada e melhorar o aspeto do creme, rode um nível em sentido anti-horário em direção ao número 1 (não mais de um nível de cada vez, senão o café pode sair às gotas).

O efeito desta correção só será observado após a preparação de pelo menos 2 cafés sucessivos. Se depois desta regulação não for obtido o resultado desejado, é necessário repetir a correção, girando o manípulo para um outro nível.

13.2 Conselhos para um café mais quente

Para obter um café mais quente, aconselha-se:

- efetue um enxaguamento premindo ☕ OK (B15);
- escale com água quente as chávenas utilizando a função água quente (veja o capítulo “15. Fornecimento da água quente”);
- aumente a temperatura do café (veja capítulo “18. Programação da dureza da água”).

13.3 Preparação do café mediante utilização de café em grão

Atenção!

Não utilize café em grãos verdes, caramelizados ou cristalizados, pois podem colar no moedor de café e torná-lo inutilizável.

1. Introduza o café em grãos no depósito adequado (A3) (fig. 8);
2. Coloque em baixo dos bicos de saída do café (A19):
 - 1 chávena se desejar 1 café (fig. 9);
 - 2 chávenas, se desejar 2 cafés.

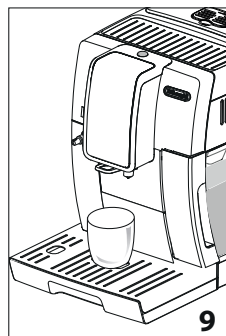
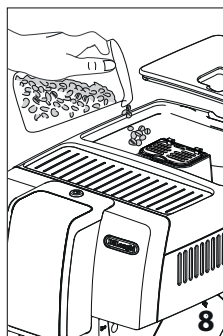

3. Abaixe o bico de saída de modo a aproximá-lo o mais perto possível das chávenas: obtém-se, assim, um creme melhor (fig. 10);

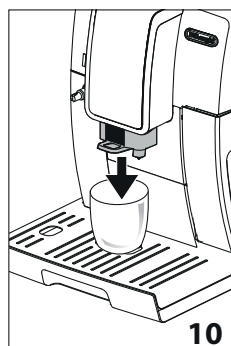

4. Selecione o café desejado:

Receita	Quantidade	Quantidade programável	Aroma predefinido
☕ Espresso (B10)	≈ 40 ml	de ≈20 a ≈ 180ml	☪ ☪ ☪ ☪ ☪
☕ Coffee (B11)	≈ 180 ml	de ≈100 a ≈ 240 ml	☪ ☪ ☪ ☪ ☪
2x (B9) + ☕ Espresso (B10)	≈ 40 ml x 2 chávenas	--	☪ ☪ ☪ ☪ ☪

5. A preparação inicia e no painel de controlo (B) pisca o indicador luminoso relativo ao ícone selecionado.

Nota:

- Para preparar 2 chávenas de “espresso” em simultâneo:

- Prima o ícone 2x (B9): acendem-se os ícones relativos à bebida selecionável e o ícone 2x pisca. Prima ☐ (B10): a preparação arranca.

Em alternativa, proceda conforme se segue:

- Prima ☐ : a preparação arranca e o ícone 2x pisca durante alguns segundos. Prima o ícone 2x enquanto estiver intermitente.
- Enquanto a máquina está a fazer o café, o fornecimento pode ser interrompido a qualquer momento ao premir o ícone de fornecimento.
- Assim que terminar a dispensação, para aumentar a quantidade de café na chávina, basta manter premido o ícone da bebida selecionada. O ícone selecionado pisca rapidamente.

Uma vez terminada a preparação, o aparelho estará pronto para uma nova utilização.

Observação:

- Durante a utilização, no painel de controlo (B) poderão acender-se alguns indicadores luminosos cujo significado está indicado no capítulo “21. Significado Indicadores Luminosos”.
- Para obter um café mais quente, consulte o parágrafo “13.2 Conselhos para um café mais quente”.
- Se o café sair em gotas ou então pouco consistente, com pouco creme ou muito frio, ler os conselhos presentes no capítulo “22. Resolução de problemas”.
- Para personalizar as bebidas ao seu próprio gosto, consulte o parágrafo “13.6 Personalização de sabor e quantidade”.

13.4 Variação temporária do sabor do café

Para personalizar temporariamente o sabor do café, prima ●● (B8):

● ● ● ● ●	X-SUAVE
● ● ● ● ●	SUAVE
● ● ● ● ●	MÉDIO
● ● ● ● ●	FORTE
● ● ● ● ●	X-FORTE
☐	(ver “13.5 Preparação do café utilizando o café pré-moído”)

Observação:

- A variação de sabor não é guardada e no próximo fornecimento automático o aparelho seleciona o valor predefinido.
- Se o fornecimento não ocorre após alguns segundos da personalização temporária do sabor, ele volta ao valor predefinido.

13.5 Preparação do café utilizando o café pré-moído

Atenção!

- Nunca introduza o café pré-moído com a máquina desligada, para evitar que se espalhe no interior da máquina, sujando-a. Neste caso, a máquina pode sofrer danos.
- Nunca introduza mais do que 1 colher medidora rasa (C2), caso contrário, o interior da máquina pode sujar-se, ou o funil (A4) entupir.



Observação:

Se se utiliza café pré-moído, só é possível preparar uma chávina de café de cada vez.

1. Prima repetidamente o botão ●● (B8) até se acender o indicador luminoso ☐ (B6).
2. Certifique-se de que o funil não esteja entupido e inserir uma colher doseadora rasa de café pré-moído (fig. 11).

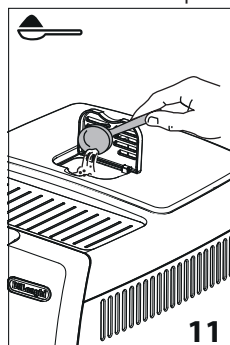

3. Coloque uma chávina por baixo dos bocais de tiragem de café (A9) (fig. 9).
4. Seleccione o café desejado:

Receita	Quantidade
☐ Espresso (B10)	≈ 40 ml
☐ Coffee (B11)	≈ 180 ml

5. A preparação inicia e no painel de controlo (B) permanece aceso o indicador luminoso relativo ao ícone selecionado.

Observação:

Se a modalidade “Poupança Energia” for ativada, a distribuição do primeiro café poderá requerer alguns segundos de espera.

13.6 Personalização de sabor e quantidade

A máquina vem pré-configurada de fábrica para tirar o café com o aroma e a quantidade standard (ver tabela no parágrafo "13.3 Preparação do café mediante utilização de café em grão").

Para personalizar o café, proceda conforme segue:

1. Colocar uma chávena ou um copo suficientemente grande debaixo dos bicos de saída do café (A19);
2. Prima  (B8) até seleccionar o aroma desejado (ver ponto "13.4 Variação temporária do sabor do café");
3. Prima e mantenha premido o ícone relativo ao café a personalizar: o próprio ícone pisca e piscam todos os indicadores luminosos de alarme;
4. Solte o ícone: o ícone pisca e a máquina inicia a distribuir o café;
5. Quando o café tiver atingido o nível desejado na chávena, prima novamente o ícone do café.

Nesta altura o sabor e a quantidade de café na chávena estarão programados de acordo com a nova programação.

14. PREPARO DE BEBIDAS COM LEITE

Observação:

- Para evitar obter um leite com pouca espuma ou com bolhas grandes, limpe sempre a tampa do recipiente de leite (D2) e o bico de água quente (A8) conforme descrito nos parágrafos "14.5 Limpeza do recipiente de leite após cada uso", "16.10 Limpeza do recipiente de leite" e "16.11 Limpeza do bico de água quente".

14.1 Encher e encaixar o recipiente do leite

1. Tire a tampa (D2) (fig. 12);

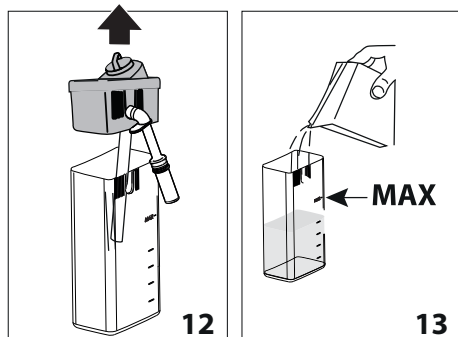

2. Encha o recipiente de leite (D3) com uma quantidade suficiente de leite, não ultrapassando o nível MAX impresso no recipiente (fig. 13). Considerar que cada marca gravada na lateral do recipiente corresponde a 100 ml de leite;

Observação:

- Para obter uma espuma mais densa e homogênea, é necessário utilizar leite magro ou meio gordo à temperatura de frigorífico (cerca de 5° C).

- Se o modo "poupança de energia" estiver ativado, a tira-gem do capuchino poderá requerer alguns segundos de espera.
3. Certifique-se de que o tubo de sucção do leite (D4) está bem inserido na base respectiva, no fundo da tampa do recipiente de leite (fig. 14);

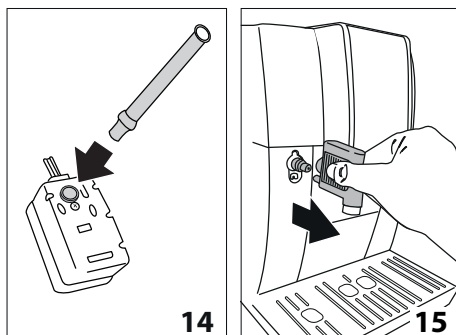

4. Reposicione a tampa no recipiente de leite;
5. Retire o bico de saída de água quente (C6) do bico (A8) (fig. 15);
6. Engate, empurrando o reservatório a fundo, até ao bico (fig. 16): a máquina emite um sinal sonoro (se ativado);

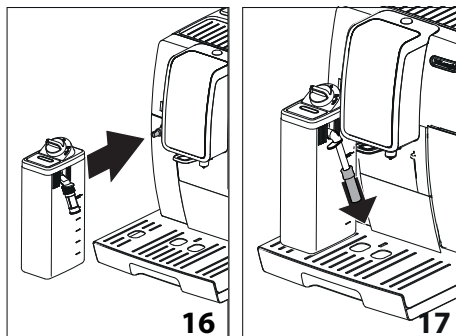

7. Coloque uma chávena suficientemente grande em baixo dos bicos de saída de café (A9) e sob o tubo de saída de leite com espuma (D5); regule o comprimento do tubo de saída de leite para aproximá-lo à chávena simplesmente puxando-o para baixo (fig. 17);
8. Siga as indicações dadas abaixo para cada função específica.

14.2 Regular a quantidade de espuma

Ao rodar o manípulo de regulação de espuma (D1), selecciona a quantidade de espuma do leite que será tirada durante a preparação das bebidas com leite (fig. 18).

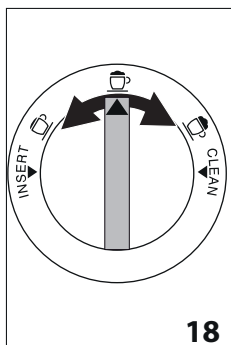

18

Posição do botão	Descrição	Aconselhado para...
	Sem espuma	LEITE QUENTE (sem espuma)
	P o u c a espuma	LATTE MACCHIATO
	Máx. espuma	CAPPUCCINO/LEITE QUENTE (com espuma)

14.3 Preparação automática de bebidas à base de leite

- Encha e encaixe o recipiente de leite (D) conforme ilustrado anteriormente;
- Selecione a bebida desejada:
 - : Cappuccino (B12)
 - : Latte Macchiato (B13)
 - : Leite Quente (B14)
- Após alguns segundos, o aparelho inicia automaticamente a preparação da bebida selecionada.
- O aparelho extrai automaticamente um ou dois ingredientes, consoante a bebida selecionada.

Observação:

- Se, durante o fornecimento, desejar interromper a preparação, prima o ícone de qualquer outra bebida. Prima o próprio ícone por sua vez para interromper a primeira fase e passe à dispensação da fase seguinte.
- Não deixe o recipiente de leite fora do frigorífico por muito tempo, pois quanto mais a temperatura do leite aumenta (o ideal é 5°C), pior é a qualidade da espuma.

14.4 Personalização das bebidas à base de leite

Para personalizar as bebidas à base de leite, proceda conforme segue:

- Colocar uma chávena ou um copo suficientemente grande debaixo dos bicos de saída do café (A19);

- Prima e mantenha premido o ícone relativo à bebida a personalizar: o próprio ícone pisca e piscam todos os indicadores luminosos de alarme;
- Solte o ícone: o ícone pisca e a máquina começa a extrair a bebida;
- Quando é atingida a quantidade na chávena desejada (quer seja de leite ou de café), prima novamente o ícone selecionado: a extração interrompe-se.

Neste momento, a quantidade de bebida na chávena é programada de acordo com a nova definição.

14.5 Limpeza do recipiente de leite após cada uso

Atenção! Perigo de queimaduras

Durante a limpeza das condutas internas do recipiente de leite (D), sai um pouco de água quente e vapor pelo tubo de tiragem do leite (D5). Prestar atenção para não entrar em contacto com borrifos de água.

Após cada utilização das funções de leite, é necessário proceder à limpeza da tampa do espumador do leite (D2). Efetue a limpeza para eliminar os resíduos de leite procedendo desta maneira (ou prima ESC (B14) para adiar a operação):

- Deixar inserido na máquina o recipiente do leite (D) (não é necessário esvaziar o recipiente adequado);
- Posicione uma chávena ou outro recipiente sob o tubo de saída de leite com espuma;
- Rode o manipulador de regulação da espuma para (D1) "CLEAN" (fig. 19). A limpeza interrompe-se automaticamente;

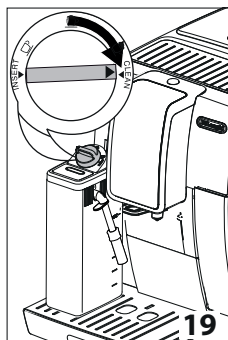

- Recoloque o botão de regulação em uma das seleções da espuma;
- Remova o recipiente do leite e limpe sempre o bico do vapor (A8) com uma esponja (fig. 20).

Atenção!



- Na preparação de diversas chávenas de bebida à base de leite, a limpeza do recipiente do leite será efetuada após a última preparação ESC (B14) para voltar ao menu principal.
- O recipiente com o leite pode ser conservado no frigorífico.

- Em alguns casos, para efetuar a limpeza, é necessário aguardar o aquecimento da máquina.

15. FORNECIMENTO DA ÁGUA QUENTE

Atenção! Perigo de queimaduras.

Não deixe a máquina sem supervisão enquanto estiver a fornecer água quente.

1. Verifique se o distribuidor de água quente (C6) está corretamente encaixado;
2. Coloque um recipiente em baixo do bico de saída de água (o mais próximo possível para evitar borrifos) (fig. 5);
3. Prima  ESC (B14);
4. A máquina distribui aproximadamente 250 ml de água quente e depois interrompe automaticamente a distribuição. Durante a tiragem, o ícone pisca. Para interromper a extração de água quente, prima  ESC (B14).

Observação:

- Se a modalidade “Poupança Energética” estiver ativa, a dispensação de água quente poderia exigir alguns segundos de espera.

16. LIMPEZA

16.1 Limpeza da máquina

As seguintes partes da máquina podem ser limpas periodicamente:

- o circuito interno da máquina;
- o depósito das borras de café (A11);
- a bandeja de recolha de pingos (A15) e o tabuleiro de recolha do condensado (A10);
- o reservatório de água (A17);
- os bicos do distribuidor de café (A9);
- o funil de introdução de café pré-moído (A4);
- o infusor (A20), acessível após a abertura da portinhola de serviço (A19);
- o recipiente do leite (D);
- bocal de água quente (A8);

Atenção!

- Para a limpeza da máquina, não utilize solventes, detergentes abrasivos ou álcool. Com as superautomáticas De'Longhi não é necessário utilizar aditivos químicos para a limpeza da máquina.
- Nenhum componente do aparelho pode ser lavado na lava-loiças, à exceção da grelha do tabuleiro (A14) e do recipiente de leite (D).
- Não utilize objetos metálicos para retirar incrustações ou depósitos de café, porque podem riscar as superfícies metálicas ou plásticas.

16.2 Limpeza do circuito interno da máquina

Para períodos de inutilização superiores a 3/4 dias, é vivamente recomendado, antes de utilizá-la, ligá-la e efetuar:

- 2/3 enxaguamentos premindo  OK (B15);
- de água quente por alguns segundos (capítulo “15. Fornecimento da água quente”).

Observação:

É normal que, depois de efetuar esta limpeza, haja água no depósito de borras de café (A11).

16.3 Limpeza do recipiente das borras de café

Quando no painel de comandos se acende o indicador luminoso  (B2), é necessário esvaziá-lo e limpá-lo. Enquanto o depósito de borras (A11) não for limpo, a máquina não pode fazer café. O aparelho assinala a necessidade de esvaziar o depósito, mesmo que não esteja cheio, se tiverem decorrido 72 horas desde a primeira preparação (para que a contagem das 72 horas seja realizada corretamente, a máquina nunca deve ser desligada retirando o cabo de alimentação).

Atenção! Perigo de queimaduras

Se forem preparados vários cappuccinos em sequência, a base para châvenas (A12) de metal fica quente. Espere que arrefeça antes de tocá-la e segure-a apenas pela parte traseira.

Para executar a limpeza (com a máquina ligada):

- Extraia o tabuleiro de recolha de pingos (A15) (fig. 21), esvazie-o e limpe-o.

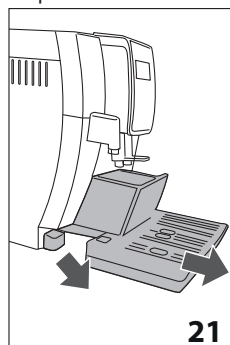

- Esvazie e limpe cuidadosamente o depósito de borras (A11), tendo o cuidado de remover todos os resíduos que possam estar depositados no fundo; o pincel (C5) possui uma espátula apropriada para esta operação.
- Verifique o tabuleiro de recolha de condensação (A10) (de cor vermelha) e, se estiver cheio, esvazie-o.

Atenção!

Quando se remove o tabuleiro de recolha de pingos é obrigatório esvaziar sempre o depósito de borras de café ainda que esteja pouco cheio.

Se esta operação não for efetuada, pode acontecer que, ao fazer os cafés sucessivos, o depósito de borras encha mais que o previsto, entupindo a máquina.

16.4 Limpeza do tabuleiro de recolha de gotas e do tabuleiro de recolha da condensação

Atenção!

O tabuleiro de recolha de pingos (A15) é dotado de um indicador fluutuante (A13) (na cor vermelha) do nível da água coletada (fig. 22).

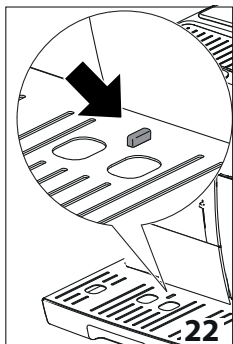

Antes que este indicador comece a sair da bandeja de apoio das chávenas (A12), é necessário esvaziar o recipiente e limpá-lo, senão a água pode transbordar e danificar a máquina, a superfície de apoio e a área ao redor.

Para remover o tabuleiro de recolha de pingos:

1. Extraia o tabuleiro de recolha de pingos e o depósito das borras de café (A11) (fig. 21);
2. Retire o tabuleiro de apoio das chávenas (A12), a grelha do tabuleiro (A14), depois esvazie o tabuleiro de recolha de pingos e depósito das borras e lave todos os componentes;
3. Verifique o tabuleiro de recolha de condensado de cor vermelha (A10) e, se estiver cheio, esvazie-o;
4. Insira novamente o tabuleiro de recolha de pingos juntamente com a grelha do tabuleiro e o depósito das borras de café.

16.5 Limpeza do interior da máquina

Perigo de choques elétricos!

Antes de executar as operações de limpeza das partes internas, deve-se desligar a máquina (ver capítulo "5. Desligar o aparelho") e desligá-la da rede elétrica. Nunca mergulhe a máquina na água.

1. Inspeccione periodicamente (cerca de uma vez por mês) se o interior da máquina (acessível quando for extraído o tabuleiro de recolha de pingos) (A15) está sujo. Se necessário, remova as borras de café com o pincel (C5) e uma esponja;
2. Aspire todos os resíduos com um aspirador de pó (fig. 23).

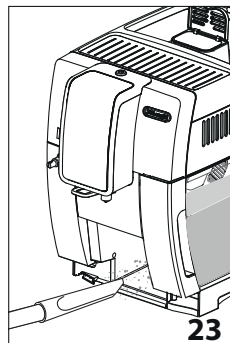

16.6 Limpeza do reservatório de água

1. Limpe periodicamente (aproximadamente uma vez por mês) e a cada substituição do filtro amaciador (C4) o reservatório de água (A17) com um pano húmido e um pouco de detergente delicado;
2. Remova o filtro (C4) e passe-o por água da torneira;
3. Recoloque o filtro (se previsto), encha o reservatório com água fresca e reinsira o reservatório;
4. Extraia 100ml de água.

16.7 Limpeza dos bicos de saída de café

1. Limpe periodicamente os bicos de saída de café (A9) utilizando uma esponja ou um pano (fig. 24A);



2. Verifique se os furos do bico de saída de café não estão entupidos. Se necessário, remova café depositado com um palito de dentes (fig. 24B).

16.8 Limpeza do funil para a introdução do café pré-moído

Verifique periodicamente (cerca de uma vez por mês) se o funil para a introdução do café pré-moído (A4) está obstruído. Se necessário, remova os acúmulos de café com o pincel (C5) fornecido.

16.9 Limpeza do infusor

O infusor (A20) deve ser limpo pelo menos uma vez por mês.

Atenção!

O infusor não pode ser extraído com a máquina acesa.

1. Certificar-se que a máquina tenha efetuado corretamente o desligamento (ver capítulo “5. Desligar o aparelho”);
2. Extraia o depósito de água (A17);
3. Abra a porta do infusor (A19) (fig. 25) posicionada na lateral direita;

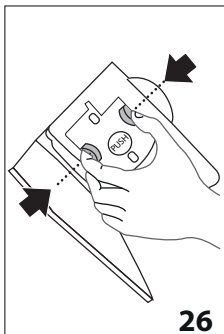
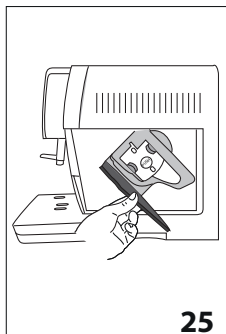

4. Pressionar para dentro as duas teclas coloridas de descaixei e ao mesmo tempo extrair o infusor para o lado de fora (fig. 26);
5. Mergulhe por cerca de 5 minutos o infusor na água e depois enxague-o com água corrente;

Atenção!

ENXAGUE SÓ COM ÁGUA

NÃO UTILIZE DETERGENTES - NÃO COLOQUE NA MÁQUINA DE LAVAR LOIÇA

Limpe o infusor sem usar detergentes porque poderiam danificá-lo.

6. Utilizando o pincel (C5), limpe eventuais resíduos de café do local de encaixe do infusor, visíveis pela porta do infusor;
7. Depois da limpeza, reinsira o infusor, enfiando-o no suporte; em seguida, prima a palavra PUSH até ouvir o clique de encaixe;

Observação:

Se for difícil inserir o infusor, é necessário (antes da inserção) colocá-lo na dimensão adequada, pressionando as duas alavancas (fig. 27).

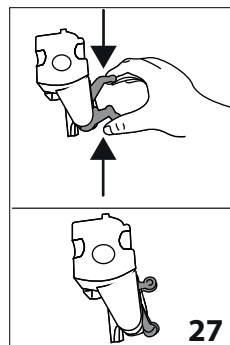

8. Quando estiver inserido, certifique-se de que as duas teclas coloridas estejam viradas para fora;
9. Feche a porta do infusor;
10. Recoloque o reservatório de água.

16.10 Limpeza do recipiente de leite

Limpar o recipiente do leite (D) após cada preparação, como descrito a seguir:

1. Extraia a tampa (D2);
2. Retire o tubo de saída do leite (D5) e o tubo de imersão (D4) (fig. 28);

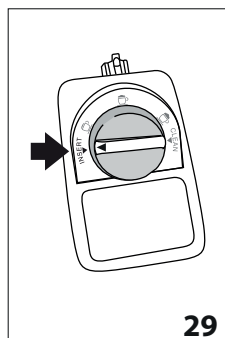
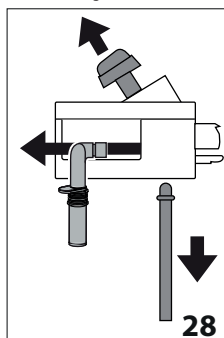

3. Rode em sentido anti-horário o botão de regulação de espuma (D1) até a posição “INSERT” (veja a fig. 29) e retire-o para o alto;
4. Na máquina de lavar louça (aconselhado): Enxague todos os componentes e o recipiente com água corrente quente (pelo menos 40°C): coloque-os em seguida no cesto superior da máquina de lavar louça e inicie um programa de 50°C, por exemplo, o ECO standard. À mão: Enxague todos os componentes e o recipiente com água corrente quente (pelo menos 40°C): imerja, em seguida, todos os componentes em água potável quente (pelo menos 40°C) com um detergente delicado/neutro durante pelo menos 30 minutos e enxague com água potável quente em abundância.

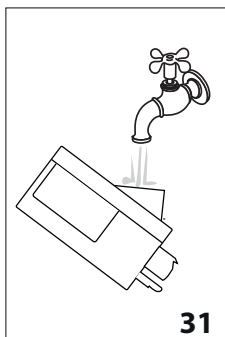
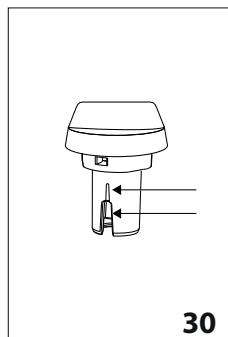

5. Enxagúe o interior da sede do botão de regulação da espuma com água corrente (veja a fig. 31);
6. Verificar também que resíduos de leite não tenham obstruído o tubo de extração e o tubo de saída de leite;
7. Montar novamente o botão fazendo coincidir a seta com a mensagem "INSERIR", o tubo de distribuição e o tubo de extração do leite;
8. Reposicione a tampa no recipiente de leite (D3).

16.11 Limpeza do bico de água quente

Limpe o bico (A8) com uma esponja após cada preparação de leite, removendo os resíduos depositados nas vedações (fig. 20).

17. DESCALCIFICAÇÃO



Atenção!

- Antes da utilização, leia as instruções e a etiqueta do descalcificante, contidas na embalagem do próprio descalcificante (fornecido nalguns modelos e/ou adquirível nos centros de assistência autorizados).
- É recomendável utilizar exclusivamente descalcificante De'Longhi. O uso de descalcificantes inadequados, assim como a descalcificação não realizada regularmente, pode comportar o surgimento de defeitos não cobertos pela garantia do fabricante.
- O descalcificante pode danificar as superfícies delicadas. Se o produto se danificar acidentalmente, seque-o de imediato.

Para efetuar a descalcificação	
Descalcificador	Descalcificante De'Longhi 'EcoDecalk'
Depósito	Capacidade aconselhada: 1,8
Tempo	~45min

Descalcifique a máquina quando no painel de comandos o indicador luminoso  (B5) se acender.

Se desejar proceder imediatamente à descalcificação, siga as operações a partir do ponto 1. Para adiar a descalcificação para

outro momento, prima  **ESC** (B14): no painel de comandos o indicador luminoso  (B5) permanece aceso de forma a lembrar que o aparelho precisa de ser descalcificado.

Para iniciar a descalcificação:

1. Extraia o reservatório de água (A17), retire o filtro de água (C4) e esvazie o reservatório de água.
2. Deitar no depósito de água o descalcificante até ao nível A (que corresponde a uma embalagem de 100 ml) impresso ao lado do depósito (fig. 32) e então adicionar água (um litro) até atingir o nível B (fig. 33); recolocar no lugar o reservatório de água.

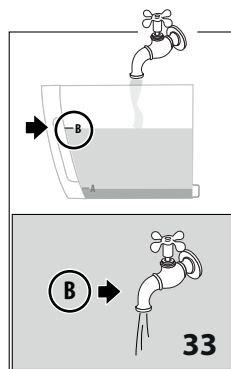
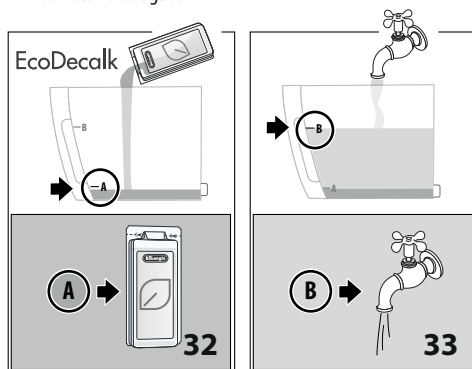

3. Remova, esvazie e reinsira o tabuleiro de recolha de pingos (A15) e o depósito das borras (A11).
4. Posicione sob o distribuidor de água quente (C6) e o bico de saída de café (A9) um recipiente vazio com uma capacidade mínima de 1,8 litros (fig. 34). Prima  **OK** (B15);

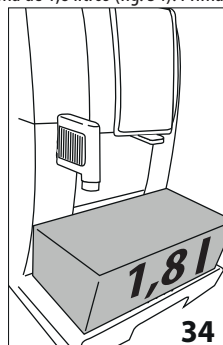

Atenção! Perigo de queimaduras

Do bocal de água quente e do bico de saída de café sai água quente que contém ácidos. Portanto, prestar atenção para não entrar em contacto com esta solução.

5. O programa de descalcificação tem início e a solução descalcificante sai tanto pelo distribuidor de água quente quanto pelo bico de saída de café, efetuando automática-

mente uma série de enxaguamentos a intervalos regulares para remover os resíduos de calcário do interior da máquina. Esta é a fase mais longa e a duração corresponde a mais de metade do tempo total do ciclo de descalcificação.

Uma vez concluída a fase descalcificação, o aparelho está pronto para um processo de enxaguamento com água fresca.

6. Esvazie o recipiente utilizado para recolher a solução descalcificante e extraia o depósito de água, esvazie, enxague com água corrente, encha até ao nível MAX com água fresca (fig 35) e insira-o na máquina;

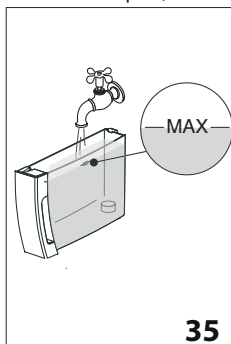

7. Recoloque o recipiente usado vazio para recolher a solução descalcificante por baixo do distribuidor de café e do distribuidor de água quente (fig. 34);
8. Prima OK (B15);
9. A água quente: sai primeiro pelo dispensador de café e sucessivamente pelo dispensador água quente;
10. Quando a água no reservatório termina, esvaziar o recipiente usado para recolher a água de enxaguamento;
11. Extraia o depósito de água e encha-o até ao nível MAX com água fresca.
12. Reinsira, se retirado anteriormente, o filtro amaciador, no seu alojamento no reservatório de água, reinsira o reservatório;
13. Recoloque o recipiente usado para recolher a solução descalcificante debaixo do dispensador de água quente.
14. Prima OK (B15).
15. A água quente sai pelo bocal de água quente;
16. No final do segundo enxaguamento remova, esvazie e reponha o tabuleiro de recolha de pingos (A15) e o depósito das borras (A11).
17. Esvazie o recipiente utilizado para recolher a água de enxaguamento, extraia e encha o depósito de água com água fresca até ao nível MAX e reintroduza-o na máquina.

A operação de descalcificação está concluída.

Atenção!

- Se o ciclo de descalcificação não tiver terminado corretamente (por ex., falha de corrente elétrica) a máquina solicitará a conclusão aquando da religação.
- É normal que, depois de ter efetuado o ciclo de descalcificação, haja água no depósito das borras de café (A11);
- O aparelho exige um terceiro enxaguamento, caso o depósito de água não esteja cheio até o nível max: isto para garantir que não haja solução descalcificante nos circuitos internos do aparelho.
- O eventual pedido por parte da máquina, de dois ciclos de descalcificação muito aproximados deve ser considerado normal, como consequência do sistema evoluído de controlo implementado na máquina.
- É possível também iniciar a descalcificação mantendo premido o ícone (B8).

18. PROGRAMAÇÃO DA DUREZA DA ÁGUA

O pedido de descalcificação é exibido depois de um período de funcionamento pré-determinado, que depende da dureza da água.

A máquina é programada na fábrica no nível 4 de dureza. Se desejar é possível programar a máquina com base na real dureza da água fornecida pela rede nas diversas regiões, tornando assim menos frequente a operação de descalcificação.

18.1 Medição da dureza da água

1. Retire da embalagem a tira reativa (C1) fornecida "TOTAL HARDNESS TEST";
2. Mergulhe completamente a tira em um copo com água por cerca um segundo;
3. Extraia a tira da água e sacuda-a ligeiramente. Após um minuto mais ou menos, formam-se 1, 2, 3 ou 4 quadradinhos de cor vermelha, segundo a dureza da água. Cada quadradinho corresponde a 1 nível;

Tira reativa	Dureza da água	Programação correspondente
	baixa	
	média	
	alta	
	máxima	

18.2 Programação dureza da água

1. Com a máquina desligada (stand-by) mas com o cabo de alimentação ligado à corrente elétrica;

- Mantenha premido o ícone **2x** (B9) até se acenderem os indicadores luminosos no painel de controlo (B);
- Prima o ícone **☰** (B8);
- Selecione o nível de dureza da água premindo novamente o ícone **☰**;
- Prima o ícone **☰ OK** (B15) para confirmar (ou **ESC** (B14) para sair sem efetuar a modificação). Os indicadores luminosos se apagam.

Nesta altura, a máquina é reprogramada segundo a nova definição de dureza da água.

19. FILTRO AMACIADOR

Para utilizar o filtro corretamente, siga as instruções descritas abaixo.

19.1 Instalação do filtro

- Retire o filtro (C4) da embalagem. O datador do disco é diferente consoante o filtro fornecido.
- Gire o disco com as datas (veja fig. 36) para que sejam visualizados os próximos 2 meses de utilização.

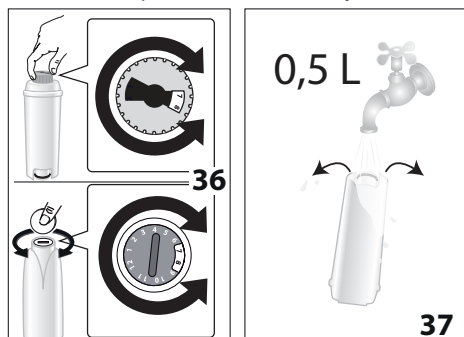

Atenção

O filtro tem duração de dois meses se o aparelho é utilizado normalmente; se, ao contrário, a máquina permanece inutilizada com o filtro instalado, a duração será de 3 semanas no máximo.

- Para ativar o filtro, faça correr a água da torneira no furo do filtro como indicado na fig. 37 até que a água saia pelas aberturas laterais por mais de um minuto;
- Extraia o reservatório (A17) da máquina e encha-o com água;
- Insira o filtro no reservatório de água e mergulhe-o completamente por uma dezena de segundos, inclinando-o para permitir que as bolhas de ar saiam (fig. 38).

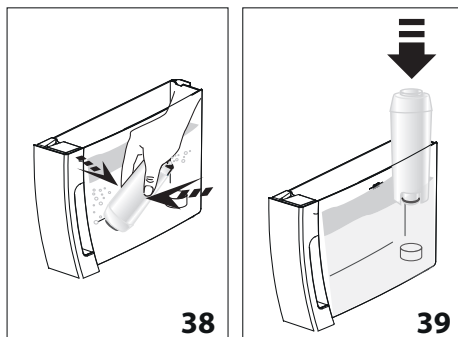

- Insira o filtro no próprio alojamento (A18) e prima com firmeza (fig. 39);
- Feche de novo o reservatório com a tampa (A16) (fig. 40), e reinsira o mesmo na máquina;

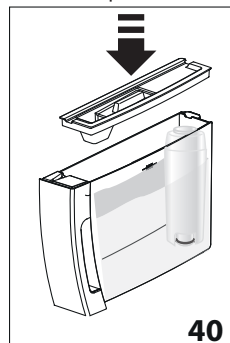

- Insira o bocal de água quente (C6). Coloque por baixo do distribuidor de água quente (A20) um recipiente (capacidade: mín. 500 ml).
 - Prima o ícone **ESC** (B14) para dispensar água quente.
 - Extraia pelo menos 500 ml de água, volte a premir **ESC** (B14) para interromper a extração.
- Agora, o filtro foi ativado e é possível usar a máquina.

19.2 Substituição do filtro

Após dois meses de duração (ver as datas) ou mesmo se o aparelho não for utilizado por 3 semanas, é necessário efetuar a substituição do filtro:

- Extraia o reservatório (A17) e o filtro esgotado (C4);
- Retirar o novo filtro da embalagem e fazer como ilustrado do item 2 ao 10 do parágrafo anterior.

Agora o novo filtro foi ativado e é possível usar a máquina.

20. DADOS TÉCNICOS

Tensão:	220-240 V~ 50/60 Hz máx. 10A
Potência absorvida:	1450W
Pressão:	1,5MPa (15 bar)
Capacidade máx. do depósito de água:	1,8 l
Dimensões CxPxA:	240x440x360 mm
Comprimento do fio:	1250 mm
Peso:	9,5 kg
Capacidade máx. do depósito de grãos de café:	300 g







A De'Longhi reserva-se o direito de alterar as características técnicas e estéticas a qualquer momento, mantendo inalterada a funcionalidade e a qualidade dos produtos.



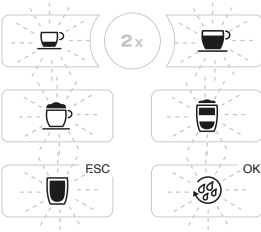



20.1 Conselhos para a Poupança de energia



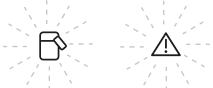
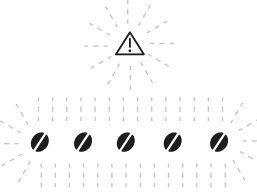





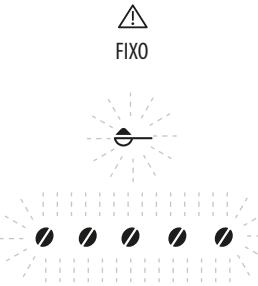

Para reduzir o consumo de energia após a tiragem de uma ou mais bebidas:

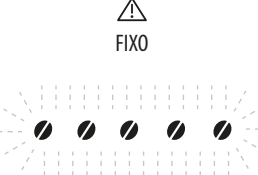





- remova o recipiente do leite ou os acessórios.
- Configure o desligamento automático para 15 minutos
- Ative a poupança energética
- Quando a máquina o pedir, efetue o ciclo de descalcificação.

21. SIGNIFICADO INDICADORES LUMINOSOS

INDICADORES LUMINOSOS EXIBIDOS	POSSÍVEL CAUSA	SOLUÇÃO
 <p>A PISCAR</p>	A máquina está a aquecer ou a arrefecer.	Aguarde
 <p>FIXOS</p>	A máquina está pronta para o uso.	Proceda selecionando a bebida a extrair e as correspondentes opções.
 <p>FIXO</p>	A água no reservatório (A17) não é suficiente.	Encha o reservatório e insira-o corretamente, fazendo pressão até ao fundo para sentir o encaixe.
 <p>A PISCAR</p>	O reservatório (A17) não foi inserido ou não está inserido corretamente.	Insira o depósito corretamente empurrando-o até ao fim até sentir o seu encaixe.
 <p>FIXO</p>	O depósito de borras de café está cheio.	Esvazie o depósito das borras de café, a bandeja de recolha de pingos (A15), efetue a sua limpeza e depois insira-os novamente (fig.16). Importante: ao retirar o tabuleiro de recolha de pingos, é obrigatório esvaziar sempre o depósito das borras de café, ainda que esta esteja pouco cheio. Se esta operação não for efetuada, pode acontecer que, ao fazer os cafés sucessivos, o depósito das borras encha mais que o previsto, entupindo a máquina.
 <p>A PISCAR</p>	O depósito das borras de café não está inserido ou não foi inserido corretamente.	Insira o tabuleiro de recolha dos pingos (A15) completo com depósito das borras de café, pressionando a fundo.

INDICADORES EXIBIDOS	LUMINOSOS	POSSÍVEL CAUSA	SOLUÇÃO
 <p data-bbox="176 255 246 279">A PISCAR</p>		O bocal de água quente não está inserido ou está mal inserido.	Insira o bocal de água quente a fundo.
 <p data-bbox="176 399 246 422">A PISCAR</p>		<p>O depósito de leite não foi inserido corretamente.</p> <p>O recipiente do leite está inserido mas o manipulador da espuma está na posição CLEAN.</p>	<p>Insira o recipiente de leite até o fim.</p> <p>Rode o botão de regulação de espuma para uma das posições de regulação da espuma do leite.</p>
 <p data-bbox="176 670 246 694">A PISCAR</p>		<p>A moagem está fina demais e, portanto, o café sai muito lentamente ou até nem sai.</p> <p>Se houver o filtro amaciador (C4) poderia ter havido a emissão de uma bolha de ar no interior do circuito que bloqueou o fornecimento</p>	<p>Repita o fornecimento de café e gire o manipulador de regulação da moagem (A5) (fig. 8) em um nível em direção ao número 7 em sentido horário enquanto o moinho de café estiver em funcionamento. Se, depois de ter feito pelo menos 2 cafés a distribuição for ainda muito lenta, repita a correção usando o botão de regulação, e aumente um outro “clique” (veja sec. “13.1 Regulação do moedor de café”). Se o problema persistir, insira o bocal de água quente e extraia um pouco de água até o fluxo se tornar regular, premindo  ESC (B14).</p> <p>Insira o bocal de água quente e extraia um pouco de água até o fluxo se tornar regular, premindo  ESC (B14).</p>
 <p data-bbox="176 1061 246 1085">A PISCAR</p>		<p>O café pré-moído utilizado é muito fino e, portanto, o café sai muito lentamente ou não sai de forma alguma</p> <p>Se houver o filtro amaciador (C4) poderia ter havido a emissão de uma bolha de ar no interior do circuito que bloqueou o fornecimento</p>	<p>Repita o fornecimento de café utilizando menos café pré-moído ou de tipo diferente. Se o problema persistir, insira o bocal de água quente e extraia um pouco de água até o fluxo se tornar regular, premindo  ESC (B14).</p> <p>Insira o bocal de água quente e extraia um pouco de água até o fluxo se tornar regular, premindo  ESC (B14).</p>

INDICADORES LUMINOSOS EXIBIDOS	POSSÍVEL CAUSA	SOLUÇÃO
 <p>FIXO</p> <p>A PISCAR</p>	<p>Foi usado demasiado café</p>	<p>Selecione um sabor mais suave premindo  (B8) ou reduza a quantidade de café pré-moído.</p>
 <p>FIXO</p> <p>A PISCAR</p>	<p>Acabou o café em grãos</p> <p>O funil para o café pré-moído está entupido (A2).</p>	<p>Encha o depósito do café em grão (A3) (fig. 9).</p> <p>Esvazie o funil com a ajuda do pincel (C5) como descrito no parág. "16.8 Limpeza do funil para a introdução do café pré-moído".</p>
 <p>FIXO</p> <p>A PISCAR</p>	<p>Foi selecionada a função café pré-moído, mas o café pré-moído não foi colocado no funil</p> <p>O funil para o café pré-moído está entupido.</p>	<p>Introduzir o café pré-moído no funil (fig. 12) ou cancelar a seleção da função pré-moído.</p> <p>Esvazie o funil com a ajuda do pincel (C5) como descrito no parág. "16.8 Limpeza do funil para a introdução do café pré-moído".</p>
 <p>A PISCAR</p>	<p>O circuito hidráulico está vazio</p>	<p>Prima o ícone  OK (B15) para encher o circuito hidráulico.</p>
 <p>FIXO</p>	<p>O interior da máquina está muito sujo</p>	<p>Limpe bem a máquina conforme descrito no cap. "16. Limpeza". Se, após a limpeza, a máquina ainda exibir esta mensagem, contacte um centro de assistência.</p>
 <p>A PISCAR</p>	<p>Após a limpeza não foi inserido o infusor (A8)</p>	<p>Insira o infusor como descrito no parág. "16.9 Limpeza do infusor".</p>
 <p>FIXO</p>	<p>Indica que é necessário descalcificar a máquina</p>	<p>É necessária a descalcificação. Prima  ESC (B14) para adiar o procedimento ou prima o ícone  OK (B15) para o iniciar (ver cap. "17. Descalcificação").</p>

INDICADORES LUMINOSOS EXIBIDOS	POSSÍVEL CAUSA	SOLUÇÃO
 FIXO	Indica que é necessário descalcificar a máquina	É necessário realizar, o quanto antes, a descalcificação (ver cap. "17. Descalcificação").
 A PISCAR	Indica que a descalcificação está em andamento.	Aguarde até à conclusão do procedimento (ver cap. "17. Descalcificação").
 FIXO  A PISCAR 	A descalcificação foi interrompida.	Para poder utilizar a máquina, é necessário realizar o procedimento. Prima o ícone  OK (B15) para dar início ao processo.

22. RESOLUÇÃO DE PROBLEMAS

A seguir são referidas algumas possíveis avarias.

Se o problema não puder ser resolvido no modo descrito, deve-se contactar a Assistência Técnica.

PROBLEMA	POSSÍVEL CAUSA	SOLUÇÃO
O aparelho não liga	A ficha não está ligada à tomada de corrente.	Ligue a ficha à tomada de corrente.
O café não está quente.	As chávenas não foram preaquecidas.	Esquente com água quente as chávenas (importante: pode-se utilizar a função água quente).
	Os circuitos internos da máquina se arrefeceram porque passaram 2/3 minutos desde o último café.	Antes de extrair o café, aqueça os circuitos internos com um enxaguamento, premindo o botão  OK (B15).
	A temperatura definida para o café é baixa.	Programar através do menu uma temperatura mais alta.
O café está pouco encorpado ou tem pouca nata.	A moagem do café está muito grossa.	Rode o botão de regulação da moagem em um nível (A5) para o número 1 em sentido anti-horário enquanto o moedor de café estiver em funcionamento (fig. 7). Avance um "clique" de cada vez até atingir uma dispensação satisfatória. O resultado pode ser comprovado somente depois de 2 cafés (ver sec. "13.1 Regulação do moinho de café").
	O café não é adequado.	Utilizar café para máquinas de café expresso.
	O café não é fresco.	A embalagem de café está aberta há demasiado tempo e perdeu o gosto.
		→

PROBLEMA	POSSÍVEL CAUSA	SOLUÇÃO
O café sai muito lentamente ou às gotas.	A moagem do café é muito fina.	Rode o botão de regulação da moagem (A5) em um “clique” no sentido horário, na direção do número 7, enquanto o moedor de café estiver em funcionamento (fig. 7). Avance um “clique” de cada vez até atingir uma dispensação satisfatória. O resultado pode ser comprovado somente depois de 2 cafés (ver sec. “13.1 Regulação do moinho de café”).
O aparelho não dispensa o café	O aparelho deteta algumas impurezas no seu interior.	Aguardar que o aparelho volte a estar pronto para o uso e selecionar novamente a bebida desejada. Se o problema persistir, contactar o Centro de Assistência Autorizado.
O café não sai de um ou de ambos os bicos de saída.	Os bicos de saída do café (A9) estão entupidos.	Limpe os bocais com um pano. Se necessário, utilize um palito dos dentes para remover eventuais incrustações.
O infusor (A20) não pode ser extraído	O desligamento não foi efetuado corretamente	Efetue o desligamento premindo o botão  (A7) (fig. 6) (ver sec. “5. Desligar o aparelho”).
No fim da descalcificação, o aparelho precisa de um terceiro enxaguamento	Durante os dois ciclos de enxaguamento, o depósito não foi enchido até ao nível MAX.	Proceder conforme exigido pelo aparelho, esvaziar primeiro o tabuleiro de recolha de pingos (A15), para evitar que a água transborde.
O leite com espuma está com bolhas grandes	O leite não está suficientemente frio ou não é parcialmente desnatado.	Utilizar leite totalmente ou parcialmente desnatado em temperatura de frigorífico (cerca 5 °C). Se o resultado ainda não é aquele desejado, tentar com outra marca de leite.
	O botão de regulação da espuma (D1) está mal regulado.	Regular segundo as indicações do par. “14.2 Regular a quantidade de espuma”.
	A tampa (D2) ou o botão de regulação de espuma (D1) do recipiente de leite estão sujos	Limpe a tampa e o botão do recipiente de leite conforme descrito no par. “16.10 Limpeza do recipiente de leite”.
	O bico de água quente (A8) está sujo	Limpe o bico conforme descrito no par. “16.11 Limpeza do bico de água quente”.
O leite não sai pelo tubo de saída (D5)	A tampa (D2) do recipiente do leite está sujo	Limpar a tampa do leite como descrito no parág. “16.10 Limpeza do recipiente de leite”.

ΠΙΝΑΚΑΣ ΠΕΡΙΕΧΟΜΕΝΩΝ

1. ΕΙΣΑΓΩΓΗ	68
1.1 Γράμματα εντός παρένθεσης.....	68
1.2 Προβλήματα και επιδιορθώσεις.....	68
2. ΠΕΡΙΓΡΑΦΗ	68
2.1 Περιγραφή της μηχανής	68
2.2 Περιγραφή του πίνακα ελέγχου	68
2.3 Περιγραφή των εξαρτημάτων.....	68
2.4 Περιγραφή του δοχείου γάλακτος.....	69
3. ΠΡΩΤΗ ΛΕΙΤΟΥΡΓΙΑ ΤΗΣ ΣΥΣΚΕΥΗΣ	69
4. ΕΝΕΡΓΟΠΟΙΗΣΗ ΤΗΣ ΣΥΣΚΕΥΗΣ	69
5. ΑΠΕΝΕΡΓΟΠΟΙΗΣΗ ΤΗΣ ΣΥΣΚΕΥΗΣ.....	70
6. ΡΥΘΜΙΣΗ ΤΗΣ ΣΚΛΗΡΟΤΗΤΑΣ ΤΟΥ ΝΕΡΟΥ . 70	
7. ΡΥΘΜΙΣΗ ΤΗΣ ΘΕΡΜΟΚΡΑΣΙΑΣ	70
8. ΑΥΤΟΜΑΤΗ ΑΠΕΝΕΡΓΟΠΟΙΗΣΗ	70
9. ΕΞΟΙΚΟΝΟΜΗΣΗ ΕΝΕΡΓΕΙΑΣ.....	71
10. ΗΧΗΤΙΚΗ ΕΙΔΟΠΟΙΗΣΗ	71
11. ΕΡΓΟΣΤΑΣΙΑΚΕΣ ΡΥΘΜΙΣΕΙΣ (RESET)	71
12. ΞΕΒΓΑΛΜΑ.....	71
13. ΠΡΟΕΤΟΙΜΑΣΙΑ ΤΟΥ ΚΑΦΕ.....	71
13.1 Ρύθμιση του μύλου του καφέ.....	71
13.2 Συμβουλές για πιο ζεστό καφέ.....	72
13.3 Προετοιμασία του καφέ χρησιμοποιώντας καφέ σε κόκκους	72
13.4 Προσωρινή διαφοροποίηση του αρώματος του καφέ.....	73
13.5 Προετοιμασία του καφέ χρησιμοποιώντας προαλεσμένο καφέ.....	73
13.6 Προσωπική επιλογή αρώματος και ποσότητας	74
14. ΠΑΡΑΣΚΕΥΗ ΤΩΝ ΡΟΦΗΜΑΤΩΝ ΜΕ ΓΑΛΑ ... 74	
14.1 Γεμίστε να ασφαλίστε το δοχείο του γάλακτος	74
14.2 Ρυθμίστε την ποσότητα του αφρού.....	75
14.3 Αυτόματη προετοιμασία των ροφημάτων με βάση το γάλα.....	75
14.4 Εξατομίκευση ροφημάτων γάλακτος	75
14.5 Καθαρισμός του δοχείου γάλακτος μετά από κάθε χρήση	75
15. ΠΑΡΟΧΗ ΖΕΣΤΟΥ ΝΕΡΟΥ	76
16. ΚΑΘΑΡΙΣΜΟΣ.....	76
16.1 Καθαρισμός της μηχανής.....	76
16.2 Καθαρισμός του εσωτερικού κυκλώματος της μηχανής	76
16.3 Καθαρισμός του δοχείου κατακαθιών του καφέ	76
16.4 Καθαρισμός του δοχείου συλλογής σταγόνων και του δίσκου συλλογής συμπυκνώματος. ...	77
16.5 Καθαρισμός του εσωτερικού της μηχανής....	77
16.6 Καθαρισμός του δοχείου νερού.....	78
16.7 Καθαρισμός των στομιών της παροχής καφέ78	
16.8 Καθαρισμός του χωνιού για την εισαγωγή του προαλεσμένου καφέ.....	78
16.9 Καθαρισμός του εγχετήρα.....	78
16.10Καθαρισμός του δοχείου γάλακτος.....	79
16.11Καθαρισμός ακροφύσιου ζεστού νερού	79
17. ΑΦΑΛΑΤΩΣΗ	79
18. ΠΡΟΓΡΑΜΜΑΤΙΣΜΟΣ ΤΗΣ ΣΚΛΗΡΟΤΗΤΑΣ ΤΟΥ ΝΕΡΟΥ	81
18.1 Μέτρηση της σκληρότητας του νερού.....	81
18.2 Ρύθμιση της σκληρότητας του νερού	81
19. ΦΙΛΤΡΟ ΑΠΟΣΚΛΗΡΥΝΣΗΣ	81
19.1 Εγκατάσταση του φίλτρου	81
19.2 Αντικατάσταση φίλτρου.....	82
20. ΤΕΧΝΙΚΑ ΣΤΟΙΧΕΙΑ	82
20.1 Συμβουλές για την Εξοικονόμηση Ενέργειας82	
21. ΕΠΕΞΗΓΗΣΗ ΤΩΝ ΛΥΧΝΙΩΝ	83
22. ΑΝΤΙΜΕΤΩΠΙΣΗ ΠΡΟΒΛΗΜΑΤΩΝ	86

1. ΕΙΣΑΓΩΓΗ

Σας ευχαριστούμε που επιλέξετε την αυτόματη μηχανή για καφέ και καπουτσίνο.

Σας ευχόμαστε καλή διασκέδαση με τη νέα σας συσκευή. Θα χρειαστείτε μερικά λεπτά για να διαβάσετε τις παρούσες οδηγίες χρήσης. Με τον τρόπο αυτό θα αποφύγετε τους κινδύνους ή τις βλάβες στη συσκευή.

1.1 Γράμματα εντός παρένθεσης

Τα γράμματα σε παρένθεση αντιστοιχούν στη λεζάντα που αναφέρεται στην Περιγραφή της συσκευής (σελ. 2-3).

1.2 Προβλήματα και επιδιορθώσεις

Σε περίπτωση προβλημάτων, προσπαθήστε αρχικά να τα λύσετε ακολουθώντας τις οδηγίες που περιέχονται στο κεφάλαιο «22. Αντιμετώπιση προβλημάτων».

Αν αυτές δεν φέρουν αποτέλεσμα ή για περισσότερες πληροφορίες, συνιστάται να απευθυνθείτε στην τεχνική υποστήριξη πελατών τηλεφωνώντας στον αριθμό που υποδεικνύει το φύλλο «Υποστήριξη πελατών».

Αν η χώρα σας δεν αναφέρεται στο φύλλο, τηλεφωνήστε στον αριθμό που αναφέρεται στην εγγύηση. Για τυχόν επισκευές, απευθυνθείτε αποκλειστικά και μόνο στην Τεχνική Υποστήριξη της De'Longhi. Οι διευθύνσεις υπάρχουν στο πιστοποιητικό εγγύησης που συνοδεύει τη μηχανή.

2. ΠΕΡΙΓΡΑΦΗ

2.1 Περιγραφή της μηχανής

(σελ. 2 - A)



















- A1. Καπάκι δοχείου κόκκων
- A2. Καπάκι χωνιού αλεσμένου καφέ
- A3. Δοχείο για κόκκους
- A4. Χωνί για την εισαγωγή του αλεσμένου καφέ
- A5. Κουμπί ρύθμισης του βαθμού άλεσης
- A6. Ράφι για φλιτζάνια
- A7. Πλήκτρο (L): για να ανάβετε ή να σβήνετε τη μηχανή (standby)
- A8. Μπλεκ ζεστού νερού
- A9. Στόμιο καφέ (ρυθμιζόμενου ύψους)
- A10. Δίσκος συλλογής συμπυκνώματος
- A11. Δοχείο για τα κατακάθια του καφέ
- A12. Δίσκος φλιτζανιών
- A13. Δείκτης στάθμης νερού στο δίσκο συλλογής σταγόνων
- A14. Σχάρα δίσκου
- A15. Δίσκος συλλογής σταγόνων
- A16. Καπάκι δοχείου νερού
- A17. Δοχείο νερού
- A18. Θήκη φίλτρου αποσκλήρυνσης νερού
- A19. Θυρίδα εγχυτήρα
- A20. Εγχυτήρας

A21. Καλώδιο τροφοδοσίας

2.2 Περιγραφή του πίνακα ελέγχου

(σελ. 2 - B)

Ορισμένα εικονίδια του πίνακα έχουν διπλή λειτουργία: που υποδεικνύεται μεταξύ παρένθεσης, μέσα στην περιγραφή.

- B1. Λυχνία :
 - αναβοσβήνει για 5 δευτερόλεπτα και έπειτα σταθεροποιείται: εκτελέστε καθαρισμό κανάτας
 - αναβοσβήνει: τοποθετήστε το κουμπί ρύθμισης αφρού στη θέση CLEAN / καθαρισμός κανάτας σε εξέλιξη
- B2. Λυχνία :
 - αναβοσβήνει: τοποθετήστε το δοχείο για τα κατακάθια (A11)
 - σταθερή: πρέπει να αδειάσετε το δοχείο για τα κατακάθια
- B3. Λυχνία :
 - αναβοσβήνει: τοποθετήστε το δοχείο νερού (A17)
 - σταθερή: το νερό στο δοχείο δεν επαρκεί
- B4. Λυχνία : υποδεικνύει μια γενική προειδοποίηση, δείτε κεφάλαιο «21. Επεξήγηση των λυχνιών»
- B5. Λυχνία :
 - αναβοσβήνει: η αφαλάτωση είναι σε εξέλιξη
 - σταθερή: πρέπει να προχωρήσετε σε αφαλάτωση
- B6. Λυχνία : λειτουργία προαλεσμένου
- B7. Λυχνία     : άρωμα καφέ
- B8. Εικονίδιο : επιλογή αρώματος
- B9. Εικονίδιο : για παρασκευή 2 φλιτζανιών «espresso»
- B10. Εικονίδιο : παρασκευή «Espresso»
- B11. Εικονίδιο : παρασκευή «Coffee»
- B12. Εικονίδιο : παρασκευή «Cappuccino»
- B13. Εικονίδιο : παρασκευή «Latte macchiato»
- B14. Εικονίδιο  **ESC**:
 - παρασκευή «Hot Milk»: με συνδεδεμένο το δοχείο γάλακτος
 - παρασκευή «Ζεστό νερό»: με συνδεδεμένο το στόμιο παροχής ζεστού νερού
(ESC: πατήστε για να εξέλθει από την εκτελούμενη λειτουργία)
- B15. Εικονίδιο  **OK**: για το ξεβγάλμα.
(OK: πατήστε για να επιβεβαιώσετε τη λειτουργία)

2.3 Περιγραφή των εξαρτημάτων

(σελ. 3 - C)

- C1. Δοκιμαστική ταινία (*εάν προβλέπεται)
- C2. Μεζούρα προαλεσμένου καφέ (*εάν προβλέπεται)
- C3. Αφαλατικό (*εάν προβλέπεται)
- C4. Φίλτρο αποσκλήρυνσης (*εάν προβλέπεται)
- C5. Πινέλο καθαρισμού (*εάν προβλέπεται)
- C6. Στόμιο παροχής ζεστού νερού

2.4 Περιγραφή του δοχείου γάλακτος

(σελ. 3 - D)

- D1. Κομπι ρύθμισης αφρού και λειτουργίας CLEAN
- D2. Καπάκι δοχείου γάλακτος
- D3. Δοχείο γάλακτος
- D4. Σωλήνας άντλησης γάλακτος
- D5. Σωλήνας παροχής γάλακτος με αφρό (ρυθμιζόμενος)

3. ΠΡΩΤΗ ΛΕΙΤΟΥΡΓΙΑ ΤΗΣ ΣΥΣΚΕΥΗΣ

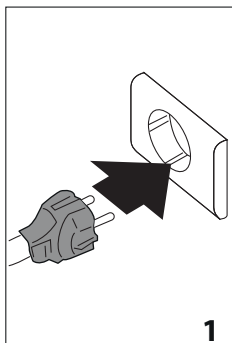

Προσοχή:

- Κατά την πρώτη χρήση, ξεπλύνετε με ζεστό νερό όλα τα αφαιρούμενα εξαρτήματα που προορίζονται να έρχονται σε επαφή με νερό ή γάλα.
- Πιθανά ίχνη καφέ στο μύλο άλεσης οφείλονται στις δοκιμές ρύθμισης της μηχανής προτού αυτή διατεθεί στο εμπόριο και αποτελούν απόδειξη της σχολαστικής φροντίδας που δείχνουμε για το προϊόν.
- Συνιστάται να ρυθμίσετε το ταχύτερο δυνατόν τη σκληρότητα του νερού σύμφωνα με τη διαδικασία που περιγράφει το κεφάλαιο «18. Προγραμματισμός της σκληρότητας του νερού».

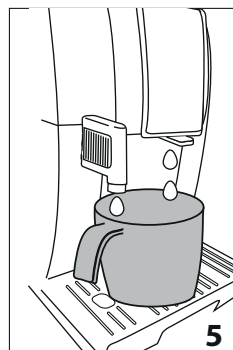
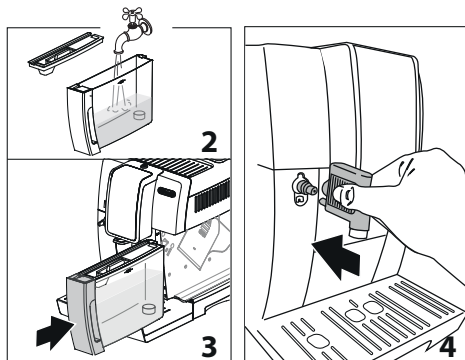

1. Συνδέστε τη μηχανή στο ηλεκτρικό ρεύμα (εικ. 1).
2. Αφαιρέστε το δοχείο του νερού (A17), γεμίστε το μέχρι τη γραμμή MAX με φρέσκο νερό (εικ. 2) και έπειτα ξαναβάλτε το δοχείο στη θέση του (εικ. 3).
3. Ελέγξτε ότι το στόμιο παροχής ζεστού νερού (C6) έχει τοποθετηθεί στο ακροφύσιο (A8) (εικ. 4) και τοποθετήστε κάτω από το στόμιο παροχής ζεστού νερού και από το στόμιο παροχής καφέ ένα δοχείο (εικ. 5) με ελάχιστη χωρητικότητα 200 ml.



4. Η λυχνία  (B4) και το εικονίδιο  OK (B15) αναβοσβήνουν. Πατήστε το εικονίδιο  OK (B15): η συσκευή παρέχει ζεστό νερό.

Τώρα η μηχανή του καφέ είναι έτοιμη για κανονική λειτουργία.

Προσοχή:

- Κατά την πρώτη χρήση, θα πρέπει πρώτα να φτιάξετε 4-5 cappuccino για να αρχίσετε να έχετε ένα ικανοποιητικό αποτέλεσμα.
- Κατά την προετοιμασία των πρώτων 4-5 καπουτσίνο, είναι φυσικό να ακούγεται ο θόρυβος του νερού που βράζει: στη συνέχεια ο θόρυβος μειώνεται.
- Για μεγαλύτερη απόλαυση του καφέ και για ακόμη καλύτερες επιδόσεις της μηχανής, συνιστάται η εγκατάσταση του φίλτρου αποσκλήρυνσης (C4) ακολουθώντας τις υποδείξεις στο κεφάλαιο «19. Φίλτρο αποσκλήρυνσης». Αν το μοντέλο σας δεν έχει φίλτρο, μπορείτε να το ζητήσετε από την τεχνική υποστήριξη της De'Longhi.

4. ΕΝΕΡΓΟΠΟΙΗΣΗ ΤΗΣ ΣΥΣΚΕΥΗΣ

Κάθε φορά που ενεργοποιείτε τη συσκευή, πατώντας το πλήκτρο  (A7), η συσκευή εκτελεί αυτόματα έναν κύκλο προθέρμανσης και ξεβγάλματος τον οποίο δεν μπορείτε να διακόψετε. Η

μηχανή είναι έτοιμη για χρήση μόνο αφού ολοκληρωθεί αυτός ο κύκλος.

Κίνδυνος εγκαυμάτων!

Κατά τη διάρκεια του ξεβγάλματος, από τα στόμια του εγχυτήρα καφέ (A9) τρέχει λίγο ζεστό νερό το οποίο συλλέγεται στον δίσκο συλλογής σταγόνων (A15) που βρίσκεται από κάτω. Δώστε προσοχή ώστε να μην έρθετε σε επαφή με πίδακες νερού.

- Για να ενεργοποιήσετε τη συσκευή, πατήστε το πλήκτρο  (A7) (εικ. 6). Στον πίνακα ελέγχου ανάβουν όλες οι λυχνίες και τα εικονίδια και έπειτα αναβοσβήνουν όλα τα εικονίδια των ροφημάτων.

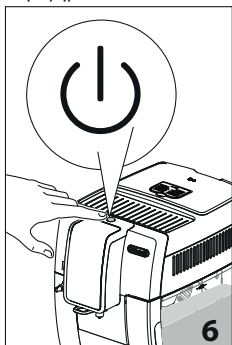

Η μηχανή προχωρά σε ένα ξέβγαλμα. Με αυτόν τον τρόπο, εκτός από τη θέρμανση του μπόιλερ, η συσκευή διοχετεύει ζεστό νερό στους εσωτερικούς αγωγούς για να ζεσταθούν και αυτοί.

Αφού ολοκληρωθεί η θέρμανση, τα ροφήματα καφέ και το εικονίδιο  **OK** είναι ενεργά και τα αντίστοιχα εικονίδια είναι αναμμένα. Εάν το δοχείο γάλακτος (D3) είναι συνδεδεμένο, είναι ενεργά και τα εικονίδια που αφορούν τα ροφήματα γάλακτος.

5. ΑΠΕΝΕΡΓΟΠΟΙΗΣΗ ΤΗΣ ΣΥΣΚΕΥΗΣ

Κάθε φορά που σβήνετε τη συσκευή, εκτελείται αυτόματο ξέβγαλμα, εφόσον προηγουμένως έχετε φτιάξει καφέ.

Κίνδυνος εγκαυμάτων!

Κατά τη διάρκεια του ξεβγάλματος, από τα στόμια του εγχυτήρα καφέ (A9) τρέχει λίγο ζεστό νερό. Δώστε προσοχή ώστε να μην έρθετε σε επαφή με πίδακες νερού.

- Για να σβήσετε τη συσκευή, πατήστε το πλήκτρο  (A7) (εικ. 6).
- Εφόσον προβλέπεται, η συσκευή εκτελεί ξέβγαλμα και έπειτα σβήνει (stand-by).

Σημαντικό:

Αν η συσκευή δεν χρησιμοποιείται για μεγάλες χρονικές περιόδους, απουσιάζετε τη συσκευή από το ηλεκτρικό ρεύμα:



- σβήστε πρώτα τη συσκευή πατώντας το πλήκτρο  (εικ. 6).















6. ΡΥΘΜΙΣΗ ΤΗΣ ΣΚΛΗΡΟΤΗΤΑΣ ΤΟΥ ΝΕΡΟΥ



Για τις οδηγίες που αφορούν τη ρύθμιση της σκληρότητας του νερού, ανατρέξτε στο κεφάλαιο «18. Προγραμματισμός της σκληρότητας του νερού».

7. ΡΥΘΜΙΣΗ ΤΗΣ ΘΕΡΜΟΚΡΑΣΙΑΣ

Εάν επιθυμείτε να αλλάξετε τη θερμοκρασία του νερού (χαμηλή, μεσαία, υψηλή) με το οποίο φτιάχνεται ο καφές, προχωρήστε ως εξής:

1. Με σβησμένη τη μηχανή (standby) αλλά με το καλώδιο τροφοδοσίας συνδεδεμένο στο ηλεκτρικό ρεύμα.
2. Κρατήστε πατημένο το εικονίδιο  **2x** (B9) μέχρι να ανάψουν όλες οι λυχνίες στον πίνακα ελέγχου (B).
3. Πατήστε το εικονίδιο  (B10).
4. Επιλέξτε την επιθυμητή θερμοκρασία πατώντας ξανά το εικονίδιο  :

    	χαμηλή
    	μεσαία
    	υψηλή

5. Πατήστε το εικονίδιο  **OK** (B15) για να επιβεβαιώσετε (ή  **ESC** (B14) για να εξέλθετε χωρίς να κάνετε την αλλαγή).



Οι λυχνίες σβήνουν.



Η μηχανή επιστρέφει σε αναμονή “stand-by” και η θερμοκρασία έχει πλέον επαναρυθμιστεί.



8. ΑΥΤΟΜΑΤΗ ΑΠΕΝΕΡΓΟΠΟΙΗΣΗ

ΥΠΑΡΧΕΙ δυνατότητα τροποποίησης του χρονικού διαστήματος ώστε η συσκευή να απενεργοποιηθεί μετά από 15 ή 30 λεπτά ή μετά από 1, 2 ή 3 ώρες μη χρήσης.

Για να προγραμματίσετε το αυτόματο σβήσιμο, προχωρήστε με τον ακόλουθο τρόπο:

1. Με σβησμένη τη μηχανή (standby) αλλά με το καλώδιο τροφοδοσίας συνδεδεμένο στο ηλεκτρικό ρεύμα.
2. Κρατήστε πατημένο το εικονίδιο  **2x** (B9) μέχρι να ανάψουν όλα τα εικονίδια στον πίνακα ελέγχου (B).
3. Πατήστε το εικονίδιο  (B11).
4. Επιλέξτε το χρονικό διάστημα που επιθυμείτε πατώντας ξανά το εικονίδιο  :











    	15 λεπ.
    	30 λεπ.
    	1 ώρα
    	2 ώρες
    	3 ώρες



5. Πατήστε το εικονίδιο  **OK** (B15) για να επιβεβαιώσετε (ή  **ESC** (B14) για να εξέλθετε χωρίς να κάνετε την αλλαγή). Οι λυχνίες σβήνουν.

Με αυτόν τον τρόπο επαναρυθμίζεται ο χρόνος για την αυτόματη απενεργοποίηση.

9. ΕΞΟΙΚΟΝΟΜΗΣΗ ΕΝΕΡΓΕΙΑΣ

Με αυτή τη λειτουργία μπορεί κανείς να ενεργοποιήσει ή να απενεργοποιήσει τον τρόπο εξοικονόμησης ενέργειας. Η συσκευή έχει προρυθμιστεί στο εργοστάσιο στον τρόπο ενεργό, εξασφαλίζοντας μικρότερη κατανάλωση ενέργειας σύμφωνα με τους εν ισχύ ευρωπαϊκούς κανονισμούς. Εάν θέλετε να αλλάξετε αυτή τη ρύθμιση, προχωρήστε με τον ακόλουθο τρόπο:

1. Με σβησμένη τη μηχανή (standby) αλλά με το καλώδιο τροφοδοσίας συνδεδεμένο στο ηλεκτρικό ρεύμα.
2. Κρατήστε πατημένο το εικονίδιο **2x** (B9) μέχρι να ανάψουν οι λυχνίες στον πίνακα ελέγχου (B).
3. Πατήστε το εικονίδιο  (B13).
4. Ενεργοποιήστε/απενεργοποιήστε τη λειτουργία πατώντας ξανά το εικονίδιο :
 -     ενεργοποιημένη λειτουργία
 -     απενεργοποιημένη λειτουργία

5. Πατήστε το εικονίδιο  **OK** (B15) για να επιβεβαιώσετε (ή  **ESC** (B14) για να εξέλθετε χωρίς να κάνετε την αλλαγή). Οι λυχνίες σβήνουν.









Η ρύθμιση εξοικονόμησης ενέργειας έχει προγραμματιστεί ξανά.



Σημαντικό:

- Στη λειτουργία εξοικονόμησης ενέργειας, η μηχανή απαιτεί μερικά δευτερόλεπτα αναμονής μέχρι να φτιάξει τον πρώτο καφέ διότι πρέπει να προθερμανθεί.

10. ΗΧΗΤΙΚΗ ΕΙΔΟΠΟΙΗΣΗ

Με αυτή τη λειτουργία μπορείτε να ενεργοποιήσετε ή να απενεργοποιήσετε το ακουστικό σήμα. Προχωρήστε με τον ακόλουθο τρόπο:



1. Με σβησμένη τη μηχανή (standby) αλλά με το καλώδιο τροφοδοσίας συνδεδεμένο στο ηλεκτρικό ρεύμα.
2. Κρατήστε πατημένο το εικονίδιο **2x** (B9) μέχρι να ανάψουν οι λυχνίες στον πίνακα ελέγχου (B).
3. Πατήστε το εικονίδιο **2x** για να ενεργοποιήσετε/απενεργοποιήσετε τη λειτουργία:
 -     ενεργοποιημένη λειτουργία
 -     απενεργοποιημένη λειτουργία

4. Πατήστε το εικονίδιο  **OK** (B15) για να επιβεβαιώσετε (ή  **ESC** (B14) για να εξέλθετε χωρίς να κάνετε την αλλαγή). Οι λυχνίες σβήνουν.

Το ακουστικό σήμα έχει προγραμματιστεί.

11. ΕΡΓΟΣΤΑΣΙΑΚΕΣ ΡΥΘΜΙΣΕΙΣ (RESET)

Με αυτή τη λειτουργία αποκαθίστανται όλες οι ρυθμίσεις (θερμοκρασίας, αυτόματο σβήσιμο, σκληρότητα νερού, εξοικονόμηση και όλοι οι προγραμματισμοί των ποσοτήτων επιστρέφοντας στις εργοστασιακές ρυθμίσεις).

1. Με σβησμένη τη μηχανή (standby) αλλά με το καλώδιο τροφοδοσίας συνδεδεμένο στο ηλεκτρικό ρεύμα.
2. Κρατήστε πατημένο το εικονίδιο **2x** (B9) μέχρι να ανάψουν οι λυχνίες στον πίνακα ελέγχου (B).
3. Πατήστε το εικονίδιο  (B12): οι κόκκοι (B7) στον πίνακα ελέγχου αναβοσβήνουν.
4. Πατήστε το εικονίδιο  **OK** (B15) για να επιστρέψετε στις εργοστασιακές ρυθμίσεις (ή  **ESC** (B14) για να εξέλθετε χωρίς να κάνετε την αλλαγή). Οι λυχνίες σβήνουν.

Οι ρυθμίσεις και η ποσότητα των ροφημάτων επιστρέφουν στις εργοστασιακές ρυθμίσεις.



12. ΞΕΒΓΑΛΜΑ

Με αυτή τη λειτουργία μπορείτε να αφήσετε να τρέξει ζεστό νερό από το στόμιο παροχής καφέ (A9), ώστε να καθαριστεί και να ζεσταθεί το εσωτερικό κύκλωμα της μηχανής.

Τοποθετήστε ένα δοχείο κάτω από το στόμιο παροχής καφέ και ζεστού νερού.

Προσοχή! Κίνδυνος εγκαυμάτων.

Μην αφήνετε τη μηχανή χωρίς επίτηρηση κατά την παροχή του ζεστού νερού ή ατμού.

- 1) Για να ενεργοποιήσετε αυτή τη λειτουργία πατήστε  **OK** (B15).
- 2) Μετά από λίγο, πρώτα από το ακροφύσιο του καφέ βγαίνει ζεστό νερό που καθαρίζει και θερμαίνει ολόκληρο το εσωτερικό κύκλωμα της μηχανής.
- 3) Για να σταματήσετε χειροκίνητα τη λειτουργία ξαναπατήστε  **OK**.

Προσοχή:

- Για περιόδους αχρησίας μεγαλύτερες των 3-4 ημερών συνιστάται, μόλις ανάψει ξανά η μηχανή, ξεβγάλετε 2-3 φορές πριν τη χρησιμοποίησετε.
- ΕΙΝΑΙ φυσικό, μετά από την εκτέλεση αυτής της λειτουργίας, να υπάρχει νερό στο δοχείο για τα κατακάθια του καφέ (A11).

13. ΠΡΟΕΤΟΙΜΑΣΙΑ ΤΟΥ ΚΑΦΕ

13.1 Ρύθμιση του μύλου του καφέ

Ο μύλος του καφέ δεν θα πρέπει να ρυθμιστεί, τουλάχιστον στην αρχή, γιατί έχει ρυθμιστεί από το εργοστάσιο έτσι ώστε να επιτυγχάνεται η σωστή παροχή του καφέ.

Ωστόσο, αφού φτιάξετε τους πρώτους καφέδες, εάν η παροχή δεν είναι αρκετά συμπαγής και με λίγη κρέμα ή πολύ αργή (σε

σταγόνες), θα πρέπει να τη διορθώσετε από το διακόπτη ρύθμισης του βαθμού άλεσης (A5) (εικ. 7).

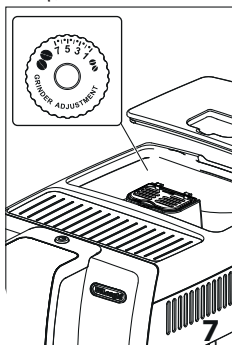

Προσοχή:

Ο διακόπτης ρύθμισης πρέπει να περιστρέφεται μόνον όταν ο μύλος λειτουργεί.

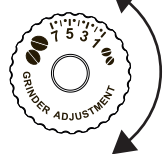

Αν ο καφές βγαίνει πολύ αργά ή δεν βγαίνει καθόλου, στρέψτε δεξιόστροφα μία φορά προς τον αριθμό 7.

Για να έχετε, αντίθετα, μια παροχή καφέ πιο συμπαγή και για να βελτιώσετε οπτικά την κρέμα, γυρίστε αριστερόστροφα ένα κλικ προς τον αριθμό 1 (δεν γίνεται πάνω από ένα κλικ τη φορά, διαφορετικά ο καφές μπορεί να βγαίνει σε σταγόνες).

Το αποτέλεσμα αυτής της διόρθωσης γίνεται εμφανές μόνο μετά την διαδοχική παρασκευή τουλάχιστον 2 καφέδων. Αν μετά από αυτή τη ρύθμιση δεν έχετε το επιθυμητό αποτέλεσμα, θα πρέπει να επαναλάβετε τις διορθώσεις περιστρέφοντας το κουμπί κατά μία ακόμη θέση.

13.2 Συμβουλές για πιο ζεστό καφέ

Για πιο ζεστό καφέ σας συμβουλευόμαστε τα εξής:

- εκτελέστε ένα ξέβγαλμα πατώντας **OK** (B15).
- θερμάνετε με ζεστό νερό τα φλιτζάνια χρησιμοποιώντας τη λειτουργία ζεστού νερού (δείτε κεφάλαιο «15. Παροχή ζεστού νερού»).
- αυξήστε τη θερμοκρασία του καφέ (δείτε κεφάλαιο «18. Προγραμματισμός της σκληρότητας του νερού»).

13.3 Προετοιμασία του καφέ χρησιμοποιώντας καφέ σε κόκκους

Προσοχή!

Μη χρησιμοποιείτε πράσινους, καραμελωμένους ή ζαχαρωμένους κόκκους καφέ γιατί μπορεί να κολλήσουν στον μύλο και να τον αχρηστεύσουν.

1. Εισάγετε τον καφέ σε κόκκους στο αντίστοιχο δοχείο (A3) (εικ. 8).
2. Τοποθετήστε κάτω από το ακροφύσιο του καφέ (A19):

- 1 φλιτζάνι εάν επιθυμείτε 1 καφέ (εικ. 9).

- 2 φλιτζάνια, αν επιθυμείτε 2 καφέδες.

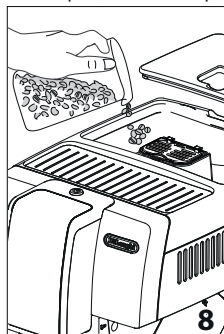

3. Χαμηλώστε το ακροφύσιο με τρόπο που να προσεγγίζει όσο το δυνατό περισσότερο τα φλιτζάνια: με τον τρόπο αυτό επιτυγχάνετε καλύτερη κρέμα (εικ. 10).

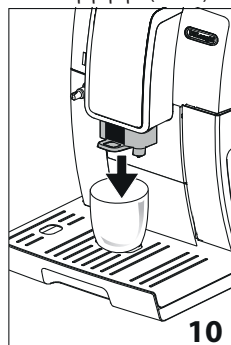

4. Επιλέξτε τον καφέ που επιθυμείτε:

Συνταγή	Ποσότητα	Προγραμματιζόμενη ποσότητα	Προκαθορισμένο άρωμα
Espresso (B10)	≈ 40 ml	από ≈20 έως ≈ 180ml	● ● ● ● ●
Coffee (B11)	≈ 180 ml	από ≈100 έως ≈240ml	● ● ● ● ●
2x (B9) + Espresso (B10)	≈ 40 ml x 2 φλιτζάνια	--	● ● ● ● ●

5. Η παρασκευή ξεκινά και στον πίνακα ελέγχου (B) αναβήνει η λυχνία που αντιστοιχεί στο επιλεγμένο εικονίδιο.

Σημείωση:

- Για την παρασκευή 2 φλιτζανιών «espresso» ταυτόχρονα:
 - Πατήστε το εικονίδιο 2x (B9): ανάβουν τα εικονίδια που αντιστοιχούν στο επιλεγμένο ρόφημα και το εικονίδιο 2x αναβοσβήνει. Πατήστε ☐ (B10): η παρασκευή ξεκινά.
- Εναλλακτικά, προχωρήστε ως εξής:
- Πατήστε ☐ : η παρασκευή ξεκινά και το εικονίδιο 2x αναβοσβήνει για μερικά δευτερόλεπτα. Πατήστε το εικονίδιο 2x ενώ αναβοσβήνει.
 - Ενώ το μηχάνημα ετοιμάζει τον καφέ, η παροχή μπορεί να σταματήσει οποιαδήποτε στιγμή πατώντας το εικονίδιο παροχής.
 - Μόλις ολοκληρωθεί η παροχή, εάν επιθυμείτε να αυξήσετε την ποσότητα του καφέ στο φλιτζάνι, αρκεί να κρατήσετε πατημένο το εικονίδιο του επιλεγμένου ροφήματος. Το επιλεγμένο εικονίδιο αναβοσβήνει γρήγορα.

Μόλις ολοκληρωθεί η προετοιμασία, η μηχανή είναι έτοιμη για νέα χρήση.

Προσοχή:

- Κατά τη διάρκεια της χρήσης, στον πίνακα ελέγχου (B) μπορεί να ανάβουν διάφορες λυχνίες των οποίων η επεξήγηση αναφέρεται στο κεφάλαιο «21. Επεξήγηση των λυχνιών».
- Για πιο ζεστό καφέ, ανατρέξτε στην παράγραφο «13.2 Συμβουλές για πιο ζεστό καφέ».
- Εάν ο καφές βγαίνει σε σταγόνες ή είναι ελάχιστα συμπαγής με λίγη κρέμα ή πολύ κρύος, διαβάστε τις συμβουλές που αναφέρονται στο κεφάλαιο «22. Αντιμετώπιση προβλημάτων».
- Για να εξαιτομικεύσετε τα ροφήματα ανάλογα με τις προτιμήσεις σας, ανατρέξτε στην παράγραφο «13.6 Προσωπική επιλογή αρώματος και ποσότητας».

13.4 Προσωρινή διαφοροποίηση του αρώματος του καφέ

Για να εξαιτομικεύσετε προσωρινά το άρωμα του καφέ, πατήστε ☐ (B8):

☐ ☐ ☐ ☐ ☐	EXTRA LIGHT
☐ ☐ ☐ ☐ ☐	LIGHT
☐ ☐ ☐ ☐ ☐	METΡΙΟΣ
☐ ☐ ☐ ☐ ☐	STRONG
☐ ☐ ☐ ☐ ☐	EXTRA STRONG
☐	(δείτε «13.5 Προετοιμασία του καφέ χρησιμοποιώντας προλαεσμένο καφέ 7»)

Προσοχή:

- Η διαμόρφωση του αρώματος δεν απομνημονεύει και στην επόμενη αυτόματη παροχή η συσκευή επιλέγει την προκαθορισμένη τιμή.
- Αν η παροχή δεν ξεκινάει μετά από λίγα δευτερόλεπτα από την προσωρινή αλλαγή του αρώματος, αυτό επιστρέφει στην προκαθορισμένη ρύθμιση.

13.5 Προετοιμασία του καφέ χρησιμοποιώντας προλαεσμένο καφέ

Προσοχή!

- Μη βάζετε ποτέ προλαεσμένο καφέ με τη μηχανή σβηστή, για να αποφύγετε το διασκορπισμό του στο εσωτερικό της. Σε αυτή την περίπτωση η μηχανή θα μπορούσε να υποστεί βλάβη.
- Μην εισάγετε ποτέ πάνω από 1 κοφτή μεζούρα (C2), διαφορετικά το εσωτερικό της μηχανής μπορεί να λερωθεί και το χωνί (A4) να μπουκώσει.



Προσοχή:

Αν χρησιμοποιείτε προλαεσμένο καφέ, μπορείτε να προετοιμάσετε μόνο ένα φλιτζάνι τη φορά.

1. Πατήστε επανειλημμένα το πλήκτρο ☐ (B8) μέχρι να ανάψει η λυχνία ☐ (B6).
2. Βεβαιωθείτε ότι το χωνί δεν έχει φράξει, στη συνέχεια εισάγετε μια κοφτή μεζούρα προλαεσμένου καφέ (εικ. 11).

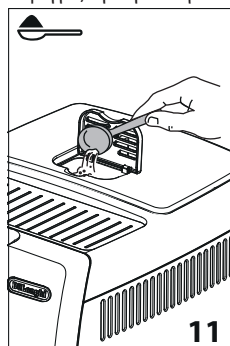

3. Τοποθετήστε ένα φλιτζάνι κάτω από τα στόμια του εγχυτήρα καφέ (A9) (εικ. 9).
4. Επιλέξτε τον καφέ που επιθυμείτε:

Συνταγή	Ποσότητα
☐ Espresso (B10)	≈ 40 ml
☐ Coffee (B11)	≈ 180 ml

5. Η παρασκευή ξεκινά και στην οθόνη ελέγχου (B) παραμένει αναμμένη η λυχνία που αντιστοιχεί στο εικονίδιο που επιλέξατε.

Σημαντικό:

Αν η λειτουργία «Energy Saving» (Εξοικονόμηση ενέργειας) είναι ενεργοποιημένη, η παροχή του πρώτου καφέ ενδέχεται να απαιτεί μερικά δευτερόλεπτα αναμονής.

13.6 Προσωπική επιλογή αρώματος και ποσότητας

Η μηχανή είναι εργοστασιακά ρυθμισμένη να παρέχει καφέ με κανονικό άρωμα και ποσότητα (δείτε πίνακα παραγράφου «13.3 Προετοιμασία του καφέ χρησιμοποιώντας καφέ σε κόκκους»).

Για τις προσωπικές ρυθμίσεις του καφέ, προχωρήστε με τον ακόλουθο τρόπο:

1. Τοποθετήστε ένα αρκετά μεγάλο φλιτζάνι ή ποτήρι κάτω από τα ακροφύσια του καφέ (A19).
2. Πατήστε **☉** (B8) μέχρι να επιλέξετε το επιθυμητό άρωμα (δείτε παράγραφο «13.4 Προσωρινή διαφοροποίηση του αρώματος του καφέ»).
3. Πατήστε και κρατήστε πατημένο το εικονίδιο που αντιστοιχεί στον καφέ που θέλετε να εξατομικεύσετε: το εικονίδιο αναβοσβήνει και επίσης αναβοσβήνουν και όλες οι προειδοποιητικές λυχνίες.
4. Αφήστε το εικονίδιο: το εικονίδιο αναβοσβήνει και η μηχανή αρχίζει την παροχή καφέ.
5. Μόλις ο καφές στο φλιτζάνι φτάσει στο επιθυμητό επίπεδο, ξαναπατήστε το εικονίδιο του καφέ.

Σε αυτό το σημείο το άρωμα και η ποσότητα καφέ στο φλιτζάνι έχει προγραμματιστεί βάσει της νέας ρύθμισης.

14. ΠΑΡΑΣΚΕΥΗ ΤΩΝ ΡΟΦΗΜΑΤΩΝ ΜΕ ΓΑΛΑ

Προσοχή:

- Για να μην έχετε γάλα με λίγο αφρό ή με μεγάλες φουσκάλες, καθαρίζετε πάντα το καπάκι του γάλακτος (D2) και το ακροφύσιο ζεστού νερού (A8) όπως περιγράφεται στις παραγράφους «14.5 Καθαρισμός του δοχείου γάλακτος μετά από κάθε χρήση», «16.10 Καθαρισμός του δοχείου γάλακτος» και «16.11 Καθαρισμός ακροφύσιου ζεστού νερού».

14.1 Γεμίστε να ασφαλίστε το δοχείο του γάλακτος

1. Αφαιρέστε το καπάκι (D2) (εικ. 12)

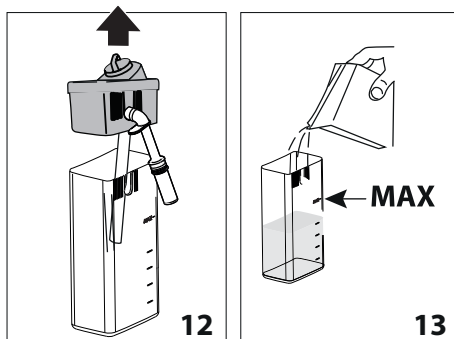

2. Γεμίστε το δοχείο γάλακτος (D3) με αρκετή ποσότητα γάλακτος, χωρίς να ξεπεράσετε το επίπεδο MAX που είναι τυπωμένο πάνω στο δοχείο (εικ. 13). Λάβετε υπόψη σας ότι κάθε εγκοπή στο πλάι του δοχείου αντιστοιχεί σε 100 ml γάλακτος.

Προσοχή:

- Για να πετύχετε πιο πυκνό και ομοιογενή αφρό, θα πρέπει να χρησιμοποιήσετε αποβουτυρωμένο ή ημιαποβουτυρωμένο γάλα σε θερμοκρασία ψυγείου (περίπου 5°).
 - Αν η λειτουργία «Energy saving» (Εξοικονόμηση ενέργειας) είναι ενεργοποιημένη, η παροχή του cappuccino ενδέχεται να απαιτεί μερικά δευτερόλεπτα αναμονής.
3. Βεβαιωθείτε ότι ο σωλήνας άντλησης γάλακτος (D4) έχει τοποθετηθεί σωστά στην ειδική υποδοχή που βρίσκεται στο βάθος του καπακιού του δοχείου γάλακτος (εικ. 14).

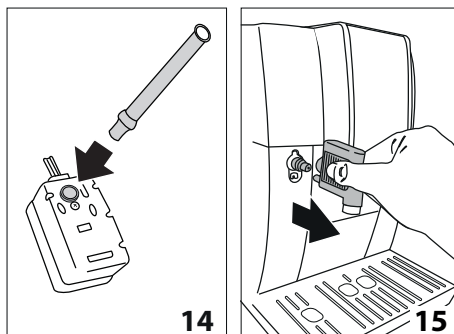

4. Ξανατοποθετήστε το καπάκι πάνω στο δοχείο γάλακτος.
5. Βγάλτε τον εγχυτήρα ζεστού νερού (C6) από το ακροφύσιο (A8) (εικ. 15).
6. Ασφαλίστε πιέζοντας προς τα κάτω το δοχείο γάλακτος στο ακροφύσιο (εικ. 16). Η μηχανή εκπέμπει ένα ηχητικό σήμα (αν είναι ενεργό).

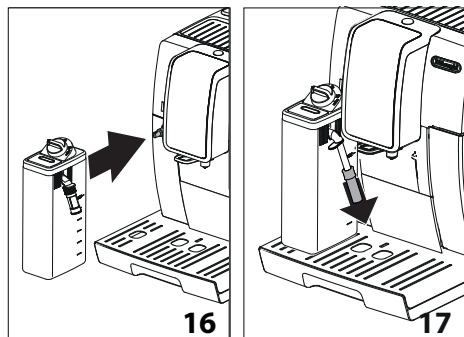

7. Τοποθετήστε ένα αρκετά μεγάλο φλιτζάνι κάτω από το στόμιο παροχής καφέ (A9) και κάτω από το σωλήνα παροχής γάλακτος με αφρό (D5). Ρυθμίστε το μήκος του σωλήνα παροχής γάλακτος και για να τον φέρετε κοντά στο φλιτζάνι, απλώς τραβήξτε τον προς τα κάτω (εικ. 17).
8. Ακολουθήστε τις υποδείξεις που αναφέρονται παρακάτω για κάθε συγκεκριμένη λειτουργία.

14.2 Ρυθμίστε την ποσότητα του αφρού

Περιστρέφοντας το κουμπί ρύθμισης αφρού (D1), επιλέγετε την ποσότητα αφρόγαλου που θα παρέχεται κατά την προετοιμασία των ροφημάτων γάλακτος (εικ. 18).

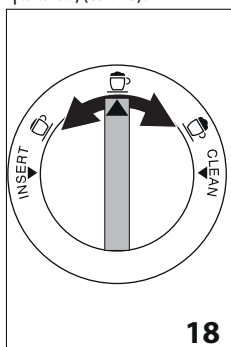

Θέση λαβής	Περιγραφή	Συνιστάται για...
	Χωρίς αφρό	HOT MILK (χωρίς αφρό)
	Με λίγο αφρό	ΓΑΛΛΑ ΜΕ ΚΑΦΕ
	Με πολύ αφρό	CAPPUCCINO / HOT MILK (με αφρό)

14.3 Αυτόματη προετοιμασία των ροφημάτων με βάση το γάλα

1. Γεμίστε και συνδέστε το δοχείο του γάλακτος (D) όπως υποδεικνύεται προηγουμένως.
2. Επιλέξτε το ρόφημα που επιθυμείτε
 - : Cappuccino (B12)
 - : Latte Macchiato (B13)
 - : Hot Milk (B14)
3. Μετά από μερικά δευτερόλεπτα, η συσκευή ξεκινά αυτόματα την παρασκευή του επιλεγμένου ροφήματος.
4. Η συσκευή παρέχει αυτόματα ένα ή δύο συστατικά, ανάλογα με το επιθυμητό ρόφημα.

Προσοχή:

- Εάν, κατά τη διάρκεια της παροχής, επιθυμείτε να διακόψετε την παρασκευή, πατήστε το εικονίδιο οποιουδήποτε άλλου ροφήματος. Αντίθετα, πατήστε το ίδιο εικονίδιο για να διακόψετε το πρώτο στάδιο και να περάσετε στην παροχή του επόμενου σταδίου.
- Μην αφήνετε για πολύ ώρα το δοχείο του γάλακτος εκτός ψυγείου: όσο περισσότερο αυξάνει η θερμοκρασία του γάλακτος (5°C ιδανική), τόσο χειρότερη είναι η ποιότητα του αφρού.

14.4 Εξατομίκευση ροφημάτων γάλακτος

Για να εξατομικεύσετε τα ροφήματα γάλακτος, προχωρήστε ως εξής:

1. Τοποθετήστε ένα αρκετά μεγάλο φλιτζάνι ή ποτήρι κάτω από τα ακροφύσια του καφέ (A19).
2. Πατήστε και κρατήστε πατημένο το εικονίδιο που αντιστοιχεί στο ρόφημα που θέλετε να εξατομικεύσετε: το εικονίδιο αναβοσβήνει και επίσης αναβοσβήνουν και όλες οι προειδοποιητικές λυχνίες.
3. Αφήστε το εικονίδιο: το εικονίδιο αναβοσβήνει και η μηχανή ξεκινά να φτιάχνει το ρόφημα.
4. Μόλις επιτευχθεί η επιθυμητή ποσότητα στο φλιτζάνι (τόσο του γάλακτος όσο και του καφέ), ξαναπατήστε το επιλεγμένο εικονίδιο: η παροχή σταματά.

Σε αυτό το σημείο η ποσότητα του ροφήματος στο φλιτζάνι έχει προγραμματιστεί σύμφωνα με τη νέα ρύθμιση.

14.5 Καθαρισμός του δοχείου γάλακτος μετά από κάθε χρήση

Προσοχή! Κίνδυνος εγκαυμάτων

Κατά τη διάρκεια του καθαρισμού των εσωτερικών αγωγών του δοχείου γάλακτος (D), από το σωλήνα παροχής γάλακτος (D5) βγαίνει λίγο ζεστό νερό και ατμός. Δώστε προσοχή ώστε να μην έρθετε σε επαφή με πίδακες νερού.

Μετά από κάθε χρήση των λειτουργιών γάλακτος, είναι απαραίτητο να εκτελείτε καθαρισμό στο καπάκι του δοχείου γάλακτος

(D2). Προβείτε σε καθαρισμό για να απομακρύνετε τα υπολείμματα γάλακτος ενεργώντας με αυτόν τον τρόπο (ή πατήστε  ESC (B14) για να αναβάλετε την ενέργεια):

1. Αφήστε το δοχείο γάλακτος (D) μέσα στη μηχανή (δεν χρειάζεται να αδειάσετε το δοχείο του γάλακτος)
2. Τοποθετήστε ένα φλιτζάνι ή κάποιο άλλο δοχείο κάτω από το σωλήνα παροχής του αφρού/γάλακτος.
3. Περιστρέψτε το κουμπί ρύθμισης αφρού (D1) στη θέση «CLEAN» (εικ. 19). Ο καθαρισμός διακόπεται αυτόματα.

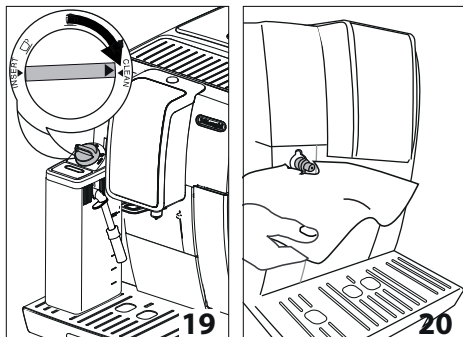

4. Επαναφέρετε τη λαβή ρύθμισης σε μία από τις επιλογές του αφρού.
5. Αφαιρέστε το δοχείο του γάλακτος και καθαρίστε το ακροφύσιο ατμού (A8) με ένα σφουγγάρι (εικ. 20).



Σημαντικό!

- Εάν πρέπει να φτιάξετε περισσότερα φλιτζάνια ροφήματος με βάση το γάλα, εκτελέστε τον καθαρισμό του δοχείου γάλακτος ύστερα από την τελευταία παρασκευή: σε αυτή την περίπτωση πατήστε  ESC (B14) για να επιστρέψετε στο κύριο μενού.
- Το δοχείο με το γάλα μπορεί να διατηρηθεί στο ψυγείο.
- Σε μερικές περιπτώσεις, για να γίνει ο καθαρισμός, θα πρέπει να περιμένετε να θερμανθεί η μηχανή.

15. ΠΑΡΟΧΗ ΖΕΣΤΟΥ ΝΕΡΟΥ

Προσοχή! Κίνδυνος εγκαυμάτων.

Μην αφήνετε τη μηχανή χωρίς επίτηρηση κατά την παροχή του ζεστού νερού.

1. Βεβαιωθείτε ότι ο εγχυτήρας ζεστού νερού (C6) έχει συνδεθεί σωστά.
2. Τοποθετήστε ένα δοχείο κάτω από το ακροφύσιο (όσο το δυνατό πιο κοντά για να αποφύγετε πιτσιλιές) (εικ. 5).
3. Πατήστε  ESC (B14).
4. Η μηχανή παρέχει περίπου 250 ml ζεστού νερού και στη συνέχεια διακόπτει αυτόματα την παροχή. Κατά τη διάρκεια της παροχής το εικονίδιο αναβοσβήνει. Για να σταματήσετε την παροχή του ζεστού νερού πατήστε  ESC (B14).

Προσοχή:

- Αν η λειτουργία «Energy Saving» είναι ενεργή, η παροχή του ζεστού νερού μπορεί να απαιτήσει μερικά δευτερόλεπτα αναμονής.

16. ΚΑΘΑΡΙΣΜΟΣ

16.1 Καθαρισμός της μηχανής

Τα παρακάτω μέρη της μηχανής θα πρέπει να καθαρίζονται τακτικά:

- το εσωτερικό κύκλωμα της μηχανής,
- το δοχείο για τα κατακάθια καφέ (A11),
- τον δίσκο συλλογής σταγόνων (A15) και τον δίσκο συλλογής συμπυκνώματος (A10),
- το δοχείο νερού (A17),
- τα στόμια παροχής καφέ (A9),
- το χωνί για την εισαγωγή του αλεσμένου καφέ (A4),
- ο εγχυτήρας (A20), που είναι προσβάσιμος εάν ανοίξετε το πορτάκι πρόσβασης (A19),
- το δοχείο γάλακτος (D),
- το ακροφύσιο ζεστού νερού (A8).

Προσοχή!

- Για τον καθαρισμό της μηχανής, μη χρησιμοποιείτε διαλύτες ή διαβρωτικά απορρυπαντικά ή αλκοόλ. Με τις υπερυπόματες μηχανές De'Longhi δεν χρειάζεται να χρησιμοποιείτε χημικά πρόσθετα για τον καθαρισμό.
- Κανένα από τα εξαρτήματα της μηχανής δεν πρέπει να πλένεται σε πλυντήριο πιάτων εκτός από τη σχάρα του δίσκου (A14) και το δοχείο γάλακτος (D).
- Μη χρησιμοποιείτε αιχμηρά αντικείμενα για να αφαιρέσετε τα υπολείμματα του καφέ γιατί μπορεί να γρατζουνίσουν τις μεταλλικές και πλαστικές επιφάνειες.

16.2 Καθαρισμός του εσωτερικού κυκλώματος της μηχανής

Σε περιόδους αχρησίας άνω των 3-4 ημερών συνιστάται, προτού χρησιμοποιήσετε τη μηχανή, να την ανάψετε και να προχωρήσετε σε:

- 2/3 ξεβγάλματα πατώντας το πλήκτρο  OK (B15).
- παροχή ζεστού νερού, για μερικά δευτερόλεπτα (κεφάλαιο «15. Παροχή ζεστού νερού»).

Προσοχή:

Είναι φυσικό, μετά από την εκτέλεση αυτού του καθαρισμού, να υπάρχει νερό στο δοχείο με τα κατακάθια του καφέ (A11).

16.3 Καθαρισμός του δοχείου κατακαθίων του καφέ

Όταν στον πίνακα ελέγχου ανάβει η λυχνία  (B2), θα πρέπει να το αδειάσετε και να το καθαρίσετε. Μέχρις ότου καθαριστεί το δοχείο για τα κατακάθια του καφέ (A11) η μηχανή δεν μπορεί να

φτιάξει καφέ. Η συσκευή σας ειδοποιεί ότι πρέπει να αδειάσετε το δοχείο ακόμη και αν αυτό δεν είναι γεμάτο, σε περίπτωση που περάσουν 72 ώρες από την πρώτη παρασκευή (για να γίνει σωστά η μέτρηση των 72 ωρών, η συσκευή δεν πρέπει να σβήσει καθόλου αποσυνδέοντας το καλώδιο τροφοδοσίας).

Προσοχή! Κίνδυνος εγκαυμάτων

Αν φτιάξετε συνεχόμενα αρκετούς καπουτσίνο, η μεταλλική βάση των φλιτζανιών (A12) ζεσταίνεται. Περιμένετε να κρυώσει πριν να την αγγίξετε και πιάστε το μόνο από μπροστά μέρος.

Για να προχωρήσετε σε καθαρισμό (με τη μηχανή αναμμένη):

- Αφαιρέστε το δοχείο συλλογής σταγόνων (A15) (εικ. 21), αδειάστε το και καθαρίστε το.

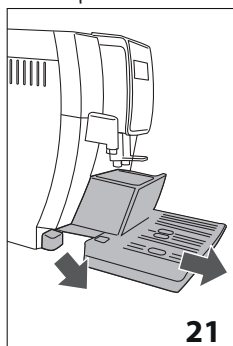

- Αδειάστε και καθαρίστε καλά το δοχείο για τα κατακάθια (A11) φροντίζοντας να αφαιρέσετε όλα τα υπολείμματα που μπορεί να έχουν κατακαθίσει στον πάτο: το πινέλο (C5) διαθέτει σπάτουλα που είναι κατάλληλη γι' αυτή την ενέργεια.
- Ελέγξτε το δίσκο συλλογής συμπυκνώματος (A10) (κόκκινου χρώματος) και, αν είναι γεμάτος, αδειάστε τον.

Προσοχή!

Όταν αφαιρείτε το δοχείο συλλογής σταγόνων είναι υποχρεωτικό πάντα να αδειάζετε το δοχείο με τα κατακάθια καφέ ακόμη κι αν δεν έχει γεμίσει.

Εάν δεν τον καθαρίσετε, φτιάχνοντας τους επόμενους καφέδες είναι πιθανόν να γεμίσει πάνω από το κανονικό το δοχείο για κατακάθια και να βουλώσει η μηχανή.

16.4 Καθαρισμός του δοχείου συλλογής σταγόνων και του δίσκου συλλογής συμπυκνώματος.

Προσοχή!

Το δοχείο συλλογής σταγόνων (A15) διαθέτει έναν πλωτό δείκτη (A13) (κόκκινου χρώματος) που δείχνει τη στάθμη του νερού (εικ. 22).

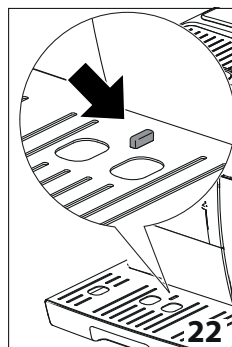

Προτού αυτός ο δείκτης αρχίσει να προεξέχει από τον δίσκο φλιτζανιών (A12), θα πρέπει να τον αδειάσετε και να τον καθαρίσετε, διαφορετικά το νερό μπορεί να ξεχειλίσει και να προκαλέσει βλάβη στη μηχανή, στην επιφάνεια στήριξης ή στη γύρω περιοχή.

Για να αφαιρέσετε το δίσκο συλλογής σταγόνων:

1. Βγάλτε το δίσκο συλλογής σταγόνων και το δοχείο για τα κατακάθια του καφέ (A11) (εικ. 21).
2. Αφαιρέστε τη βάση των φλιτζανιών (A12) και τη σχάρα του δίσκου (A14), έπειτα αδειάστε τον δίσκο συλλογής σταγόνων και το δοχείο για τα κατακάθια και πλύνετε όλα τα εξαρτήματα.
3. Ελέγξτε το δίσκο συλλογής σταγονιδίων-συμπυκνώματος κόκκινου χρώματος (A10) και αν είναι γεμάτο, αδειάστε το.
4. Τοποθετήστε και πάλι το δίσκο συλλογής σταγόνων και τη σχάρα του δοχείου για τα κατακάθια καφέ.

16.5 Καθαρισμός του εσωτερικού της μηχανής

Κίνδυνος ηλεκτροπληξίας!

Πριν από οποιαδήποτε ενέργεια καθαρισμού των εσωτερικών μερών, θα πρέπει να σβήσετε τη μηχανή (δείτε κεφάλαιο «5. Απενεργοποίηση της συσκευής») και να την αποσυνδέσετε από την πρίζα. Μη βυθίζετε ποτέ τη συσκευή στο νερό.

1. Ελέγχετε τακτικά (περίπου μια φορά το μήνα) ότι το εσωτερικό της μηχανής (προσβάσιμο αφού αφαιρέσετε το δίσκο συλλογής σταγόνων) (A15) δεν είναι βρώμικο. Αν χρειάζεται, αφαιρέστε τα υπολείμματα του καφέ με το πινέλο (C5) και ένα σφουγγάρι.
2. Αναρροφήστε όλα τα υπολείμματα με μια ηλεκτρική σκούπα (εικ. 23).

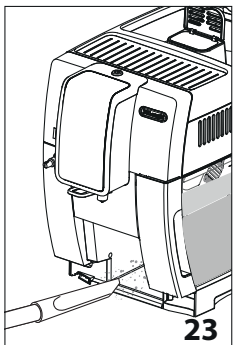

16.6 Καθαρισμός του δοχείου νερού

1. Καθαρίζετε τακτικά (περίπου μια φορά το μήνα) και κάθε φορά που γίνεται αντικατάσταση του φίλτρου αποσκλήρυνσης (C4) το δοχείο νερού (A17) με ένα υγρό πανί και λίγο ήπιο απορρυπαντικό.
2. Αφαιρέστε το φίλτρο (C4) και ξεπλύνετε το με τρεχούμενο νερό.
3. Τοποθετήστε και πάλι το φίλτρο (αν προβλέπεται), γεμίστε τη δεξαμενή με φρέσκο νερό και επανατοποθετήστε τη.
4. Αφήστε να τρέξουν 100ml νερού.

16.7 Καθαρισμός των στομιών της παροχής καφέ

1. Καθαρίζετε τακτικά τα στόμια παροχής του καφέ (A9) με ένα σφουγγαρι ή ένα πανί (εικ. 24A).

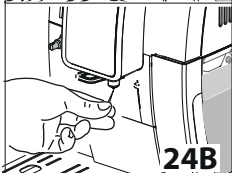
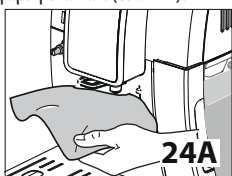

2. Βεβαιωθείτε ότι οι οπές του ακροφύσιου του καφέ δεν έχουν μπουκώσει. Αν χρειάζεται, αφαιρέστε τα υπολείμματα του καφέ με μια οδοντογλυφίδα (εικ. 24B).

16.8 Καθαρισμός του χωνιού για την εισαγωγή του προαλεσμένου καφέ

Ελέγχετε τακτικά (περίπου μια φορά το μήνα) ότι το χωνί για την εισαγωγή του προαλεσμένου καφέ (A4) δεν έχει βουλώσει. Εν ανάγκη αφαιρέστε τα υπολείμματα του καφέ με το πινέλο (C5) που παρέχεται.

16.9 Καθαρισμός του εγχυτήρα

Ο εγχυτήρας (A20) θα πρέπει να καθαρίζεται τουλάχιστον μια φορά το μήνα.

Προσοχή!

Ο εγχυτήρας δεν μπορεί να αφαιρεθεί όταν η μηχανή είναι αναμμένη.

1. Βεβαιωθείτε ότι η μηχανή έχει εκτελέσει σωστά τη διαδικασία σβήσιματος (δείτε κεφάλαιο «5. Απενεργοποίηση της συσκευής»).
2. Αφαιρέστε το δοχείο νερού (A17).
3. Ανοίξτε το πορτάκι του εγχυτήρα (A19) (εικ. 25) που βρίσκεται στη δεξιά πλευρά.

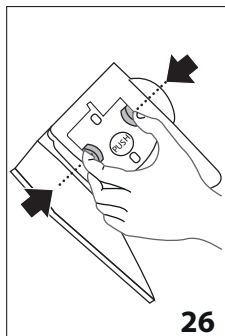
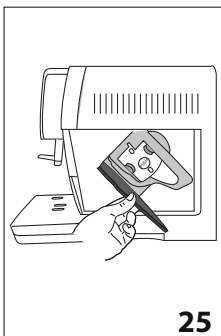

4. Πατήστε προς το εσωτερικό τα δύο χρωματιστά πλήκτρα και ταυτόχρονα αφαιρέστε τον εγχυτήρα προς το εξωτερικό (εικ. 26).
5. Βυθίστε τον εγχυτήρα για περίπου 5 λεπτά στο νερό και στη συνέχεια ξεπλύνετε τον κάτω από τη βρύση.

Προσοχή!

ΞΕΠΛΥΝΕΤΕ ΜΟΝΟ ΜΕ ΝΕΡΟ.

ΟΧΙ ΑΠΟΡΡΥΠΑΝΤΙΚΑ - ΟΧΙ ΠΛΥΝΤΗΡΙΟ ΠΙΑΤΩΝ

Καθαρίστε τον εγχυτήρα χωρίς απορρυπαντικά γιατί μπορεί να προκληθούν βλάβες.

6. Με το πινέλο (C5), καθαρίστε τυχόν υπολείμματα καφέ στη θέση του εγχυτήρα, που φαίνονται και από τη θυρίδα του εγχυτήρα.
7. Μετά τον καθαρισμό, τοποθετήστε και πάλι τον εγχυτήρα στη βάση. Στη συνέχεια, πατήστε πάνω στην επιγραφή PUSH έως ότου ακουστεί ότι έκλεισε.

Προσοχή:

Εάν η τοποθέτηση του εγχυτήρα εξακολουθεί να είναι δύσκολη, θα πρέπει (πριν την τοποθέτηση) να προσαρμόσετε το μέγεθος πιέζοντας τους δύο μοχλούς (εικ. 27).

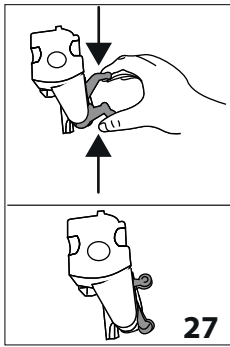

8. Μετά την τοποθέτηση, βεβαιωθείτε ότι τα δύο χρωματιστά πλήκτρα έχουν ασφαλίσει προς τα έξω.
9. Κλείστε τη θυρίδα του εγχυτήρα.
10. Επανατοποθετήστε το δοχείο νερού.

16.10 Καθαρισμός του δοχείου γάλακτος

Καθαρίστε το δοχείο γάλακτος (D) μετά από κάθε προετοιμασία γάλακτος, όπως περιγράφεται ακολούθως:

1. Αφαιρέστε το καπάκι (D2).
2. Βγάλτε το σωλήνα παροχής γάλακτος (D5) και το σωλήνα αναρρόφησης (D4) (εικ. 28).

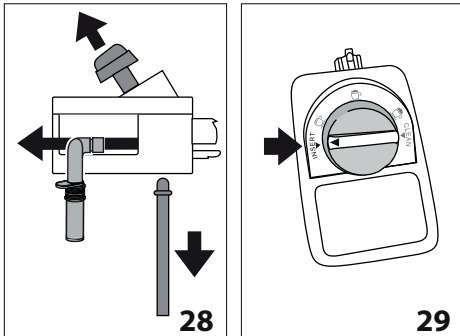

3. Περιστρέψτε αριστερόστροφα το κουμπί ρύθμισης αφρού (D1) μέχρι τη θέση «INSERT» (δείτε εικ. 29) και τραβήξτε το προς τα πάνω.
4. Στο πλυντήριο πιάτων (συνιστάται): Ξεπλύνετε όλα τα εξαρτήματα και το δοχείο με ζεστό νερό (τουλάχιστον 40°C): έπειτα τοποθετήστε τα στο επάνω καλάθι του πλυντηρίου πιάτων και ξεκινήστε ένα πρόγραμμα 50°C, π.χ. κανονικό πρόγραμμα ECO. Στο χέρι: Ξεπλύνετε όλα τα εξαρτήματα και το δοχείο με ζεστό νερό (τουλάχιστον 40°C): έπειτα βυθίστε όλα τα εξαρτήματα σε ζεστό πόσιμο νερό (τουλάχιστον 40°C) με ένα ήπιο/ουδέτερο απορρυπαντικό για τουλάχιστον 30 λεπτά και ξεβγάλετε καλά με άφθονο ζεστό πόσιμο νερό.

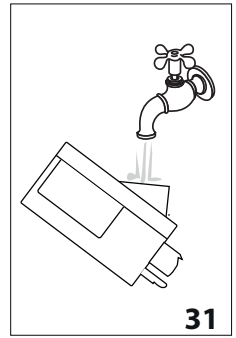
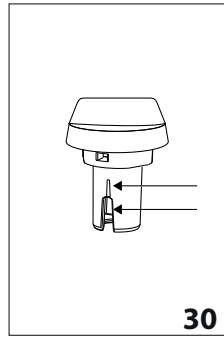

5. Ξεπλύνετε το εσωτερικό της υποδοχής του κουμπιού ρύθμισης αφρού με τρεχούμενο νερό (δείτε εικ. 31).
6. Βεβαιωθείτε επίσης ότι ο σωλήνας αναρρόφησης και ο σωλήνας παροχής γάλακτος δεν έχουν φράξει από τα υπολείμματα γάλακτος.
7. Επανατοποθετήστε το κουμπί σε αντιστοιχία με την ένδειξη «INSERT», το σωλήνα παροχής και το σωλήνα αναρρόφησης γάλακτος.
8. Ξανατοποθετήστε το καπάκι πάνω στο δοχείο γάλακτος (D3).

16.11 Καθαρισμός ακροφύσιου ζεστού νερού

Καθαρίστε το ακροφύσιο (A8) μετά από κάθε προετοιμασία γάλακτος, με ένα σφουγγάρι, αφαιρώντας τα υπολείμματα του καφέ από τις φλάντζες (εικ. 20).



17. ΑΦΑΛΑΤΩΣΗ

Προσοχή!

- Πριν από τη χρήση, διαβάστε τις οδηγίες και την ετικέτα του αφαλατικού που υπάρχουν στη συσκευασία του (το προϊόν παρέχεται με ορισμένα μοντέλα διαφορετικά μπορείτε να το προμηθευτείτε από κάποιο εξουσιοδοτημένο κέντρο υποστήριξης).
- Συνιστάται η χρήση αποκλειστικά του προϊόντος αφαλάτωσης της De'Longhi. Η χρήση των ακατάλληλων προϊόντων αφαλάτωσης, όπως και η ίδια η αφαλάτωση που δεν εκτελείται τακτικά, μπορεί να δημιουργήσει βλάβες που δεν καλύπτει η εγγύηση του κατασκευαστή.
- Το αφαλατικό μπορεί να προκαλέσει ζημιά στις ευαίσθητες επιφάνειες. Εάν το προϊόν χυθεί κατά λάθος, στεγνώστε αμέσως.

Για εκτέλεση αφαλάτωσης	
Αφαλατικό	Αφαλατικό De'Longhi 'EcoDecalk'
Δοχείο	Συνιστώμενη χωρητικότητα: 1,8
Χρόνος	~45 λεπ.

Προχωρήστε σε αφαλάτωση της μηχανής όταν στον πίνακα ελέγχου ανάβει η λυχνία  (B5).

Εάν επιθυμείτε να προχωρήσετε αμέσως σε αφαλάτωση, ακολουθήστε τις ενέργειες από το σημείο 1. Για να αναβάλετε την αφαλάτωση για κάποια άλλη στιγμή πατήστε  **ESC** (B14): στον πίνακα ελέγχου η λυχνία  (B5) παραμένει αναμμένη για να σας υπενθυμίζει ότι η συσκευή χρειάζεται να αφαλατωθεί.

Για να ξεκινήσει η αφαλάτωση:

1. Αφαιρέστε το δοχείο νερού (A17), βγάλτε το φίλτρο νερού (C4) και αδειάστε το δοχείο νερού.
2. Αδειάστε στο δοχείο νερού το αφραλατικό μέχρι το επίπεδο A (αντιστοιχεί σε μια συσκευασία 100ml) που βρίσκεται τυπωμένο στην εσωτερική πλευρά του δοχείου (εικ. 32) και στη συνέχεια προσθέστε νερό (ένα λίτρο) μέχρι το επίπεδο B (εικ. 33) και ξαναβάλτε το δοχείο νερού στη θέση του.

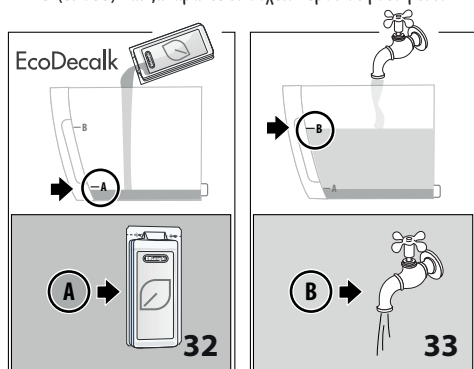

3. Αφαιρέστε, αδειάστε και ξαναβάλτε στη θέση του τον δίσκο συλλογής σταγόνων (A15) και το δοχείο για τα κατακάθια (A11).
4. Τοποθετήστε κάτω από τον εγχυτήρα ζεστού νερού (C6) και κάτω από τον εγχυτήρα καφέ (A9) ένα άδειο δοχείο ελάχιστης χωρητικότητας 1,8 λίτρων (εικ. 34). Πατήστε  **OK** (B15).

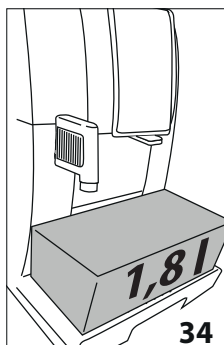

Προσοχή! Κίνδυνος εγκαυμάτων

Από το ακροφύσιο καφέ και από το ακροφύσιο ζεστού νερού βγαίνει ζεστό νερό που περιέχει οξέα. Δώστε προσοχή ώστε να μην έρθετε σε επαφή με αυτό το διάλυμα.

5. Το πρόγραμμα αφαλάτωσης ξεκινά και το αφραλατικό διάλυμα βγαίνει τόσο από το στόμιο παροχής ζεστού νερού όσο και από το στόμιο παροχής καφέ εκτελώντας αυτόματα και κατά διαστήματα μια σειρά από ξεβγάλματα για την απομάκρυνση των υπολειμμάτων αλάτων από το εσωτερικό της μηχανής. Αυτό είναι το μεγαλύτερο στάδιο και η διάρκεια του αντιστοιχεί σε πάνω από το μισό του συνολικού χρόνου του κύκλου αφαλάτωσης.

Αφού ολοκληρωθεί το στάδιο της αφαλάτωσης, η συσκευή είναι έτοιμη για τη διαδικασία ξεβγάλματος με φρέσκο νερό.

6. Αδειάστε το δοχείο που χρησιμοποιήσατε για τη συλλογή του αφραλατικού διαλύματος, αφαιρέστε το δοχείο νερού, αδειάστε το, ξεπλύνετε το με νερό βρύσης, γεμίστε το μέχρι το επίπεδο MAX με φρέσκο νερό (εικ. 35) και τοποθετήστε το στη μηχανή.

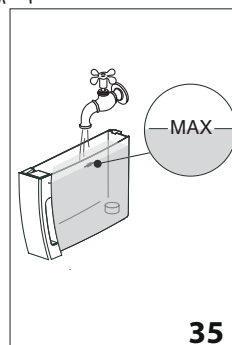

7. Ξαναβάλτε άδειο το δοχείο που χρησιμοποιήθηκε για τη συλλογή του διαλύματος αφαλάτωσης κάτω από το στόμιο παροχής καφέ και το στόμιο παροχής ζεστού νερού (εικ. 34).
8. Πατήστε  **OK** (B15).
9. Το ζεστό νερό βγαίνει πρώτα από το ακροφύσιο καφέ και στη συνέχεια από το ακροφύσιο ζεστού νερού.
10. Όταν το νερό μέσα στο δοχείο τελειώσει, αδειάστε το δοχείο που χρησιμοποιήσατε για να μαζέψετε το νερό ξεβγάλματος.
11. Αφαιρέστε το δοχείο νερού και γεμίστε το μέχρι τη στάθμη MAX με φρέσκο νερό.
12. Ξανατοποθετήστε, εφόσον προηγουμένως το είχατε αφαιρέσει, το φίλτρο αποσκλήρυνσης στην υποδοχή του μέσα στο δοχείο νερού, και έπειτα ξαναβάλτε το δοχείο στη θέση του.

13. Ξαναβάλτε άδειο το δοχείο που χρησιμοποιήθηκε για τη συλλογή του διαλύματος αφαλάτωσης κάτω από το στόμιο παροχής ζεστού νερού.
 14. Πατήστε  OK (B15).
 15. Το ζεστό νερό βγαίνει από το ακροφύσιο ζεστού νερού
 16. Μόλις ολοκληρωθεί το δεύτερο ξέβγαλμα, αφαιρέστε, αδειάστε και επανατοποθετήστε το δοχείο συλλογής σταγόνων (A15) και το δοχείο για τα κατακάθια καφέ (A11).
 17. Αδειάστε το δοχείο που χρησιμοποιήσατε για τη συλλογή του νερού κατά το ξέβγαλμα, αφαιρέστε και γεμίστε το δοχείο νερού με φρέσκο νερό μέχρι τη στάθμη MAX και επανατοποθετήστε το στη μηχανή.
- Η εργασία αφαλάτωσης θα ολοκληρωθεί.

Σημαντικό!

- Αν ο κύκλος αφαλάτωσης δεν ολοκληρωθεί σωστά (π.χ. απουσία ηλεκτρικής ενέργειας) η μηχανή θα ζητήσει την ολοκλήρωσή του κατά την επανενεργοποίηση.
- ΕΙΝΑΙ φυσικό, μετά από την εκτέλεση του κύκλου αφαλάτωσης, να υπάρχει νερό στο δοχείο για τα κατακάθια του καφέ (A11).
- Η συσκευή απαιτεί τρίτο ξέβγαλμα, στην περίπτωση που το δοχείο νερού δεν έχει γεμίσει μέχρι τη στάθμη max: και αυτό για να διασφαλιστεί ότι δεν θα υπάρχει αφαλατικό στα εσωτερικά κυκλώματα της μηχανής.
- Αν η μηχανή ζητήσει δύο κύκλους αφαλάτωσης σε πολύ κοντινά χρονικά διαστήματα θα πρέπει να θεωρηθεί κανονική λειτουργία, ως αποτέλεσμα του εξελιγμένου συστήματος ελέγχου που έχει προσαρμοστεί στη μηχανή.
- ΜΠΟΡΕΙΤΕ επίσης να ξεκινήσετε την αφαλάτωση κρατώντας πατημένο το εικονίδιο  (B8).

18. ΠΡΟΓΡΑΜΜΑΤΙΣΜΟΣ ΤΗΣ ΣΚΛΗΡΟΤΗΤΑΣ ΤΟΥ ΝΕΡΟΥ









Η ζήτηση αφαλάτωσης εμφανίζεται μετά από ένα προκαθορισμένο διάστημα λειτουργίας που εξαρτάται από τη σκληρότητα του νερού.

Η μηχανή έχει προρυθμιστεί από το εργοστάσιο για επίπεδο σκληρότητας 4. Εάν θέλετε, μπορείτε να προγραμματίσετε τη μηχανή βάσει της πραγματικής σκληρότητας του νερού στις αντίστοιχες περιοχές, κάνοντας λιγότερο τακτική, με τον τρόπο αυτό, τη διαδικασία αφαλάτωσης.





18.1 Μέτρηση της σκληρότητας του νερού

1. Βγάλτε από τη συσκευασία της τη δοκιμαστική ταινία (C1) «TOTAL HARDNESS TEST» που παρέχεται.
2. Βυθίστε εντελώς την ταινία σε ένα ποτήρι νερό για ένα δευτερόλεπτο περίπου.
3. Αφαιρέστε την ταινία από το νερό και τινάξτε την ελαφρά. Μετά από περίπου ένα λεπτό θα δημιουργηθούν 1, 2, 3 ή 4 τετραγωνάκια κόκκινου χρώματος, αναλόγως της σκλη-

ρότητας του νερού, κάθε τετραγωνάκι αντιστοιχεί σε 1 επίπεδο.

Ταινία αντίδρασης	Σκληρότητα νερού	Προγραμματισμός που αντιστοιχεί
	χαμηλή	
	μεσαία	
	υψηλή	
	μέγιστη	

18.2 Ρύθμιση της σκληρότητας του νερού

1. Με σβησμένη τη μηχανή (standby) αλλά με το καλώδιο τροφοδοσίας συνδεδεμένο στο ηλεκτρικό ρεύμα.
2. Κρατήστε πατημένο το εικονίδιο **2x** (B9) μέχρι να ανάψουν οι λυχνίες στον πίνακα ελέγχου (B).
3. Πατήστε το εικονίδιο  (B8).
4. Επιλέξτε το επίπεδο σκληρότητας του νερού πατώντας ξανά το εικονίδιο .
5. Πατήστε το εικονίδιο  OK (B15) για να επιβεβαιώσετε (ή  ESC (B14) για να εξέλθετε χωρίς να κάνετε την αλλαγή). Οι λυχνίες σβήνουν.

Στο σημείο αυτό η συσκευή έχει προγραμματιστεί εκ νέου βάσει της νέας ρύθμισης της σκληρότητας του νερού.

19. ΦΙΛΤΡΟ ΑΠΟΣΚΛΗΡΥΝΣΗΣ

Για τη σωστή χρήση του φίλτρου, ακολουθείστε τις οδηγίες που αναφέρονται.

19.1 Εγκατάσταση του φίλτρου

1. Αφαιρέστε το φίλτρο (C4) από τη συσκευασία. Ο δίσκος ημερομηνίας είναι διαφορετικός αναλόγως του φίλτρου.
2. Περιστρέψτε τον δίσκο ημερομηνίας (εικ. 36) μέχρι να εμφανιστούν οι επόμενοι 2 μήνες χρήσης.

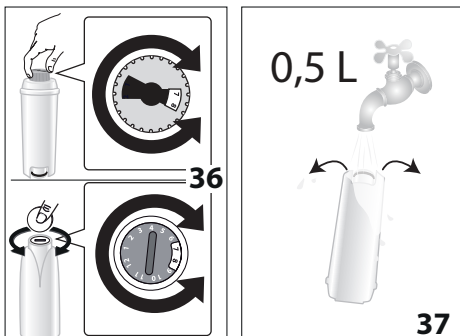

Σημαντικό

η διάρκεια του φίλτρου ανέρχεται σε δύο μήνες αν η συσκευή χρησιμοποιείται κανονικά, ενώ αν η συσκευή παραμένει αχρησιμοποίητη με το φίλτρο τοποθετημένο, η διάρκεια ανέρχεται το πολύ σε 3 εβδομάδες.

3. Για να ενεργοποιήσετε το φίλτρο, αφήστε να τρέξει νερό βρύσης στην οπή του φίλτρου όπως φαίνεται στην εικ. 37 έως ότου το νερό αρχίσει να βγαίνει από τα πλάγια ανοίγματα για περισσότερο από ένα λεπτό.
4. Αφαιρέστε το δοχείο (A17) από τη μηχανή και γεμίστε το νερό.
5. Εισάγετε το φίλτρο στο δοχείο νερού και βυθίστε το εντελώς για δέκα δευτερόλεπτα, με κλίση και ελαφριά πίεση ώστε να φύγουν οι φυσαλίδες αέρα (εικ. 38).

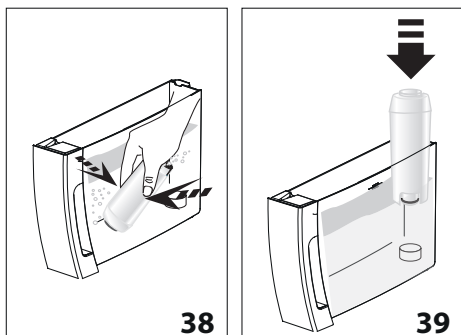

6. Εισάγετε το φίλτρο στην ειδική υποδοχή (A18) και πατήστε το καλά μέχρι το βάθος (εικ. 39).
7. Ξανακλείστε το δοχείο με το καπάκι (A16) (εικ. 40), και έπειτα επανατοποθετήστε το δοχείο στη μηχανή.

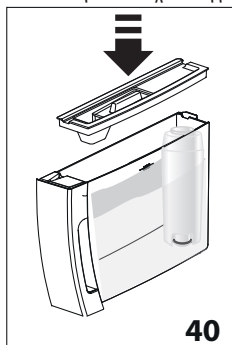

8. Συνδέστε το στόμιο παροχής ζεστού νερού (C6). Τοποθετήστε κάτω από το στόμιο παροχής ζεστού νερού (A20) ένα δοχείο (ελάχ. χωρητικότητα: 500ml).
9. Πατήστε το εικονίδιο  ESC (B14) για να τρέξει ζεστό νερό.

10. Αφήστε να τρέξουν τουλάχιστον 500 ml νερού και έπειτα ξαναπατήστε  ESC (B14) για να σταματήσετε την παροχή.

Τώρα το φίλτρο έχει ενεργοποιηθεί και μπορείτε να προχωρήσετε στη χρήση της μηχανής.

19.2 Αντικατάσταση φίλτρου

Όταν παρέλθουν οι δύο μήνες (βλέπε ημερομηνία), ή αν η μηχανή δεν χρησιμοποιηθεί για 3 εβδομάδες, θα πρέπει να αντικαταστήσετε το φίλτρο:

1. Αφαιρέστε το δοχείο (A17) και το φίλτρο (C4) που έχουν εξαντληθεί
2. Αφαιρέστε το νέο φίλτρο από τη συσκευασία και συνεχίστε όπως δείχνει το σημείο 2 ως 10 της προηγούμενης παραγράφου.

Τώρα το νέο φίλτρο έχει ενεργοποιηθεί και μπορείτε να προχωρήσετε στη χρήση της μηχανής.

20. ΤΕΧΝΙΚΑ ΣΤΟΙΧΕΙΑ

Τάση:	220-240 V ~ 50/60 Hz max. 10A
Καταναλούμενη ισχύς:	1450W
Πίεση:	1,5MPa (15 bar)
Μέγιστη χωρητικότητα δοχείου νερού:	1,8 l
Διαστάσεις ΜxΠxΥ:	240x440x360 mm
Μήκος καλωδίου:	1250 mm
Βάρος:	9,5 Kg
Μέγιστη χωρητικότητα δοχείου κόκκων:	300 g







Η De'Longhi διατηρεί το δικαίωμα να τροποποιεί, ανά πάσα στιγμή, τα τεχνικά και αισθητικά χαρακτηριστικά, διατηρώντας αναλλοίωτη τη λειτουργικότητα και την ποιότητα των προϊόντων.



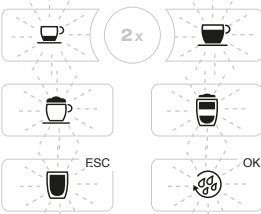



20.1 Συμβουλές για την Εξοικονόμηση Ενέργειας



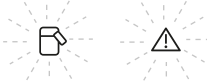







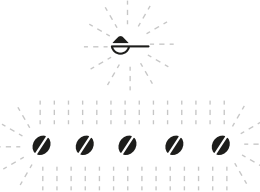

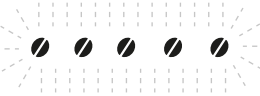

Για να μειωθεί η κατανάλωση ενέργειας ύστερα από την παρασκευή ενός ή περισσότερων ροφημάτων:







- Αφαιρέστε το δοχείο γάλακτος ή τα εξαρτήματα.
- Ρυθμίστε την αυτόματη απενεργοποίηση στα 15 λεπτά
- Ενεργοποιήστε την Εξοικονόμηση Ενέργειας
- Όταν το μηχάνημα το απαιτεί, προχωρήστε σε αφαλάτωση.

21. ΕΠΕΞΗΓΗΣΗ ΤΩΝ ΛΥΧΝΙΩΝ

ΛΥΧΝΙΕΣ ΠΟΥ ΕΜΦΑΝΙΖΟΝΤΑΙ	ΠΙΘΑΝΗ ΑΙΤΙΑ	ΛΥΣΗ
 <p>ΑΝΑΒΟΣΒΗΝΕΙ</p>	<p>Η μηχανή ζεσταίνεται ή κρυώνει.</p>	<p>Περιμένετε</p>
 <p>ΣΤΑΘΕΡΕΣ</p>	<p>Η συσκευή είναι έτοιμη για χρήση.</p>	<p>Προχωρήστε επιλέγοντας το ρόφημα που θέλετε να φτιάξετε καθώς και τις σχετικές επιλογές.</p>
 <p>ΣΤΑΘΕΡΟ</p>	<p>Το νερό στο δοχείο (A17) δεν επαρκεί.</p>	<p>Γεμίστε το δοχείο και τοποθετήστε το σωστά, πιέζοντάς το καλά μέχρι να ακουστεί το κλικ.</p>
 <p>ΑΝΑΒΟΣΒΗΝΕΙ</p>	<p>Το δοχείο (A17) δεν έχει τοποθετηθεί καθόλου ή δεν έχει τοποθετηθεί σωστά.</p>	<p>Τοποθετήστε σωστά το δοχείο, πιέζοντάς το καλά μέχρι να ακουστεί το κλικ.</p>
 <p>ΣΤΑΘΕΡΟ</p>	<p>Το δοχείο για τα κατακάθια του καφέ είναι γεμάτο.</p>	<p>Αδειάστε το δοχείο για τα κατακάθια και τον δίσκο συλλογής σταγόνων (A15), καθαρίστε τα και έπειτα τοποθετήστε τα και πάλι στη θέση τους (εικ.16). Σημαντικό: όταν αφαιρείτε το δίσκο συλλογής σταγόνων πρέπει πάντα να αδειάζετε το δοχείο για τα κατακάθια ακόμη και αν δεν έχει γεμίσει. Εάν δεν τον καθαρίσετε, φτιάχνοντας τους επόμενους καφέδες είναι πιθανόν να γεμίσει πάνω από το κανονικό το δοχείο για κατακάθια και να βουλώσει η μηχανή.</p>
 <p>ΑΝΑΒΟΣΒΗΝΕΙ</p>	<p>Το δοχείο για τα κατακάθια δεν τοποθετήθηκε καθόλου ή δεν τοποθετήθηκε σωστά.</p>	<p>Τοποθετήστε τον δίσκο συλλογής σταγόνων (A15) μαζί με το δοχείο για τα κατακάθια πιέζοντας καλά.</p>

ΛΥΧΝΙΕΣ ΠΟΥ ΕΜΦΑΝΙΖΟΝΤΑΙ	ΠΙΘΑΝΗ ΑΙΤΙΑ	ΛΥΣΗ
 ΑΝΑΒΟΣΒΗΝΕΙ	Το στόμιο παροχής ζεστού νερού δεν έχει τοποθετηθεί καθόλου ή δεν έχει τοποθετηθεί σωστά.	Τοποθετήστε καλά το στόμιο παροχής ζεστού νερού.
 ΑΝΑΒΟΣΒΗΝΕΙ	Το δοχείο γάλακτος δεν είναι τοποθετημένο σωστά.	Τοποθετήστε το δοχείο γάλακτος μέχρι τέλους.
	Το δοχείο γάλακτος έχει τοποθετηθεί αλλά το κουμπί ρύθμισης αφρού είναι στη θέση CLEAN.	Περιστρέψτε το κουμπί ρύθμισης αφρού σε μία από τις θέσεις ρύθμισης αφρόγαλου.
 ΑΝΑΒΟΣΒΗΝΕΙ	Η άλεση είναι πολύ λεπτή και έτσι ο καφές βγαίνει πάρα πολύ αργά ή δεν βγαίνει καθόλου.	Επαναλάβετε την παροχή του καφέ και περιστρέψτε τον διακόπτη ρύθμισης άλεσης (A5) (εικ. 8) δεξιόστροφα κατά μία θέση προς τον αριθμό 7, ενώ ο μύλος άλεσης είναι σε λειτουργία. Αν, αφού έχετε φτιάξει τουλάχιστον 2 καφέδες, η παροχή εξακολουθεί να είναι πολύ αργή, επαναλάβετε τη διόρθωση μέσω του διακόπτη ρύθμισης προχωρώντας κατά μια ακόμα θέση (δείτε παρ. "13.1 Ρύθμιση του μύλου του καφέ") Αν το πρόβλημα παραμένει, τοποθετήστε το στόμιο παροχής ζεστού νερού και αφήστε να τρέξει λίγο νερό έως ότου η ροή γίνει κανονική, πατώντας  ESC (B14).
	Αν υπάρχει φίλτρο αποσκλήρυνσης (C4) ενδέχεται να υπάρχει μία φυσαλίδα αέρα στο εσωτερικό του κυκλώματος που θα έχει μπλοκάρει την παροχή.	Τοποθετήστε το στόμιο παροχής ζεστού νερού και αφήστε να τρέξει λίγο νερό έως ότου η ροή γίνει κανονική, πατώντας  ESC (B14).
 ΑΝΑΒΟΣΒΗΝΕΙ	Ο προαλεσμένος καφές που χρησιμοποιείται είναι πολύ λεπτός και επομένως ο καφές βγαίνει υπερβολικά αργά ή δεν βγαίνει καθόλου	Επαναλάβετε την παροχή καφέ χρησιμοποιώντας λιγότερο προαλεσμένο καφέ ή διαφορετικού τύπου. Αν το πρόβλημα παραμένει, τοποθετήστε το στόμιο παροχής ζεστού νερού και αφήστε να τρέξει λίγο νερό έως ότου η ροή γίνει κανονική, πατώντας  ESC (B14).
	Αν υπάρχει φίλτρο αποσκλήρυνσης (C4) ενδέχεται να υπάρχει μία φυσαλίδα αέρα στο εσωτερικό του κυκλώματος που θα έχει μπλοκάρει την παροχή.	Τοποθετήστε το στόμιο παροχής ζεστού νερού και αφήστε να τρέξει λίγο νερό έως ότου η ροή γίνει κανονική, πατώντας  ESC (B14).

ΛΥΧΝΙΕΣ ΠΟΥ ΕΜΦΑΝΙΖΟΝΤΑΙ	ΠΙΘΑΝΗ ΑΙΤΙΑ	ΛΥΣΗ
 <p>ΣΤΑΘΕΡΟ</p>  <p>ΑΝΑΒΟΣΒΗΝΕΙ</p>	Έχει χρησιμοποιηθεί μεγάλη ποσότητα καφέ	Επιλέξτε πιο ελαφριά γεύση πατώντας  (B8) ή μειώστε την ποσότητα του προαλεσμένου καφέ.
 <p>ΣΤΑΘΕΡΟ</p>  <p>ΑΝΑΒΟΣΒΗΝΕΙ</p>	<p>Οι κόκκοι του καφέ τελείωσαν</p> <p>Το χωνί του προαλεσμένου καφέ έχει βουλώσει (A2).</p>	<p>Γεμίστε το δοχείο των κόκκων (A3) (εικ. 9).</p> <p>Αδειάστε το χωνί με τη βοήθεια του πινέλου (C5) σύμφωνα με την περιγραφή στην παρ. "16.8 Καθαρισμός χωνιού για την εισαγωγή του προαλεσμένου καφέ".</p>
 <p>ΣΤΑΘΕΡΟ</p>  <p>ΑΝΑΒΟΣΒΗΝΕΙ</p>	<p>Έχει επιλεγεί η λειτουργία «προαλεσμένος καφές», αλλά δεν έχετε ρίξει τον προαλεσμένο καφέ μέσα στο χωνί</p> <p>Το χωνί για την εισαγωγή του αλεσμένου καφέ έχει μπουκώσει.</p>	<p>Τοποθετήστε τον προαλεσμένο καφέ στο χωνί (εικ. 12) ή αποπιλέξτε τη λειτουργία προαλεσμένου.</p> <p>Αδειάστε το χωνί με τη βοήθεια του πινέλου (C5) σύμφωνα με την περιγραφή στην παρ. "16.8 Καθαρισμός χωνιού για την εισαγωγή του προαλεσμένου καφέ".</p>
  <p>ΑΝΑΒΟΣΒΗΝΕΙ</p>	Το υδραυλικό κύκλωμα είναι άδειο	Πατήστε το εικονίδιο  OK (B15) για να γεμίσει το υδραυλικό κύκλωμα.
 <p>ΣΤΑΘΕΡΟ</p>	Το εσωτερικό του μηχανήματος είναι πολύ βρώμικο	Καθαρίστε καλά τη μηχανή όπως σύμφωνα με την περιγραφή στο κεφ. "16. Καθαρισμός". Αν μετά τον καθαρισμό, η μηχανή εμφανίζει ακόμη το μήνυμα, απευθυνθείτε σε ένα κέντρο τεχνικής υποστήριξης.
 <p>ΑΝΑΒΟΣΒΗΝΕΙ</p>	Μετά τον καθαρισμό δεν επαναποθετήθηκε ο εγχυτήρας (A8)	Εισάγετε τον εγχυτήρα σύμφωνα με την περιγραφή της παρ. "16.9 Καθαρισμός του εγχυτήρα".
  <p>ΣΤΑΘΕΡΟ</p>	Δείχνει ότι πρέπει να γίνει αφαλάτωση	Απαιτείται εκτέλεση της αφαλάτωσης. Πατήστε  ESC (B14) για να αναβάλετε τη διαδικασία ή πατήστε το εικονίδιο  OK (B15) για να ξεκινήσει η διαδικασία (δείτε κεφ. "17. Αφαλάτωση").

ΛΥΧΝΙΕΣ ΠΟΥ ΕΜΦΑΝΙΖΟΝΤΑΙ	ΠΙΘΑΝΗ ΑΙΤΙΑ	ΛΥΣΗ
 ΣΤΑΘΕΡΟ	Δείχνει ότι πρέπει να γίνει αφαλάτωση	Απαιτείται εκτέλεση της αφαλάτωσης το συντομότερο δυνατόν (δείτε κεφ. "17. "Αφαλάτωση").
 ΑΝΑΒΟΣΒΗΝΕΙ	Δείχνει ότι η αφαλάτωση είναι σε εξέλιξη.	Περιμένετε έως ότου ολοκληρωθεί η διαδικασία (δείτε κεφ. "17. "Αφαλάτωση").
 ΣΤΑΘΕΡΟ  ΑΝΑΒΟΣΒΗΝΕΙ 	Η αφαλάτωση διακόπηκε.	Για να μπορέσετε να χρησιμοποιήσετε τη μηχανή θα πρέπει να ολοκληρωθεί η διαδικασία. Πατήστε το εικονίδιο  OK (B15) για να ξεκινήσει η διαδικασία.

22. ΑΝΤΙΜΕΤΩΠΙΣΗ ΠΡΟΒΛΗΜΑΤΩΝ

Παρακάτω αναφέρονται οι πιθανές δυσλειτουργίες.

Εάν το πρόβλημα δεν μπορεί να λυθεί εφαρμόζοντας τις οδηγίες, απευθυνθείτε στην τεχνική υποστήριξη.

ΠΡΟΒΛΗΜΑ	ΠΙΘΑΝΗ ΑΙΤΙΑ	ΛΥΣΗ
Η μηχανή δεν ανάβει.	Το καλώδιο δεν έχει συνδεθεί στην πρίζα.	Συνδέστε το φις στην πρίζα του ρεύματος.
Ο καφές δεν είναι ζεστός.	Δεν προθερμάνετε τα φλιτζάνια.	Ζεστάνετε με το ζεστό νερό τα φλιτζάνια (Σημ.: μπορείτε να χρησιμοποιήσετε τη λειτουργία ζεστό νερό).
	Τα εσωτερικά κυκλώματα της μηχανής έχουν κρυώσει καθώς έχουν περάσει 2/3 λεπτά από τον τελευταίο καφέ.	Προτού φτιάξετε καφέ θερμάνετε τα εσωτερικά κυκλώματα με ένα ξέβγαγμα, πατώντας το πλήκτρο  OK (B15).
	Η θερμοκρασία του καφέ είναι χαμηλή.	Ρυθμίστε, από το μενού, τη θερμοκρασία πιο υψηλή.
Ο καφές δεν είναι γεμάτος ή έχει λίγο καϊμάκι.	Ο αλεσμένος καφές είναι πολύ χοντρός.	Γυρίστε το διακόπτη ρύθμισης άλεσης (A5) αντιστερόστροφα κατά μία θέση προς τον αριθμό 1, ενώ ο μύλος λειτουργεί (εικ. 7). Προχωρήστε κατά μια σκάλα τη φορά μέχρι να επιτύχετε ικανοποιητική παροχή. Το αποτέλεσμα γίνεται εμφανές μόνο μετά την παρασκευή 2 καφέδων (δείτε παρ. «13.1 Ρύθμιση του μύλου του καφέ»).
	Ο καφές δεν είναι κατάλληλος.	Χρησιμοποιείτε μείγμα καφέ για μηχανές espresso.
	Ο καφές δεν είναι φρέσκος.	Η συσκευασία του καφέ είναι ανοιχτή εδώ και πολύ καιρό και έχει χάσει τη γεύση του.
		→

ΠΡΟΒΛΗΜΑ	ΠΙΘΑΝΗ ΑΙΤΙΑ	ΛΥΣΗ
Ο καφές βγαίνει πολύ αργά ή σε σταγόνες.	Ο αλεσμένος καφές είναι πολύ λεπτός.	Γυρίστε τον διακόπτη ρύθμισης άλεσης (A5) δεξιόστροφα κατά μία θέση προς τον αριθμό 7, ενώ ο μύλος λειτουργεί (εικ. 7). Προχωρήστε κατά μια σκάλα τη φορά μέχρι να επιτύχετε ικανοποιητική παροχή. Το αποτέλεσμα γίνεται εμφανές μόνο μετά την παρασκευή 2 καφέδων (δείτε παρ. «13.1 Ρύθμιση του μύλου του καφέ»).
Η συσκευή δεν παρέχει καφέ	Η συσκευή εντοπίζει ακαθαρσίες στο εσωτερικό της.	Περιμένετε μέχρις ότου η μηχανή να είναι έτοιμη για χρήση και επιλέξετε ξανά το ρόφημα που επιθυμείτε. Αν το πρόβλημα παραμένει, απευθυνθείτε στο Εξουσιοδοτημένο Κέντρο Τεχνικής Υποστήριξης.
Ο καφές δεν τρέχει από το ένα ή και από τα δύο στόμια του συστήματος παροχής.	Τα ακροφύσια παροχής καφέ (A9) έχουν βουλώσει.	Καθαρίστε τα ακροφύσια με ένα πανί. Αν χρειάζεται, χρησιμοποιήστε μια οδοντογλυφίδα για να αφαιρέσετε τυχόν υπολείμματα που έχουν επικαθίσει.
Ο εγχυτήρας (A20) δεν μπορεί να αφαιρεθεί	Δεν έχει εκτελέσει σωστά τη διαδικασία σβήσιματος	Εκτελέστε το σβήσιμο πατώντας το κουμπί  (A7) (εικ. 6) (δείτε κεφ. «5. Απενεργοποίηση της συσκευής»).
Στο τέλος της αφαλάτωσης, η μηχανή θα ζητήσει ένα τρίτο ξέβγαλμα	Κατά τη διάρκεια των κύκλων ξεβγάλματος, το δοχείο δεν γέμισε μέχρι το επίπεδο MAX.	Συνεχίστε όπως απαιτεί η μηχανή, αδειάζοντας ωστόσο πρώτα το δοχείο συλλογής σταγόνων (A15), για να αποφύγετε την υπερχειλίση του νερού.
Το αφρόγαλα έχει μεγάλες φούσκες	Το γάλα δεν είναι αρκετά κρύο ή αρκετά ημιαποβουτυρωμένο.	Χρησιμοποιείτε κατά προτίμηση πλήρως ή μερικώς αποβουτυρωμένο γάλα, σε θερμοκρασία ψυγείου (περίπου 5°C). Αν το αποτέλεσμα δεν είναι και πάλι το επιθυμητό, δοκιμάστε να αλλάξετε μάρκα γάλακτος.
	Ο διακόπτης ρύθμισης αφρού (D1) έχει ρυθμιστεί με λάθος τρόπο.	Ρυθμίστε σύμφωνα με τις ενδείξεις της παρ. «14.2 Ρυθμίστε την ποσότητα του αφρού».
	Το καπάκι (D2) ή το κουμπί ρύθμισης αφρού (D1) του δοχείου γάλακτος είναι βρώμικα	Καθαρίστε το καπάκι και το κουμπί του δοχείου γάλακτος όπως περιγράφει η παρ. «16.10 Καθαρισμός του δοχείου γαλακτος».
	Το ακροφύσιο ζεστού νερού (A8) είναι βρώμικο	Καθαρίστε το ακροφύσιο σύμφωνα με τις οδηγίες της παρ. «16.11 Καθαρισμός ακροφύσιου ζεστού νερού».
Το γάλα δεν τρέχει από το σωλήνα παροχής (D5).	Το καπάκι (D2) του δοχείου γάλακτος είναι βρώμικο.	Καθαρίστε το καπάκι του γάλακτος όπως περιγράφει η παρ. «16.10 Καθαρισμός του δοχείου γαλακτος».

INNHOLDSFORTEGNELSE

1. INNLEDNING	89
1.1 Bokstaver i parentes	89
1.2 Problemer og reparasjoner	89
2. BESKRIVELSE	89
2.1 Beskrivelse av apparatet	89
2.2 Beskrivelse av kontrollpanel	89
2.3 Beskrivelse av tilbehør	89
2.4 Beskrivelse av melkebeholder	89
3. FØRSTE GANGS OPPSTART AV APPARATET .	90
4. SLÅ PÅ APPARATET	90
5. SLÅ AV APPARATET	91
6. PROGRAMMERING AV VANNETS HARDHETSGRAD	91
7. TEMPERATURINNSTILLING	91
8. AUTOMATISK SLUKKING	91
9. ENERGISPARING	91
10. LYDSIGNAL	92
11. STANDARDVERDIER (RESET)	92
12. SKYLLING	92
13. TILBEREDELSE AV KAFFE	92
13.1 Justering av kaffekvernen	92
13.2 Anbefalinger for en varmere kaffe	93
13.3 Tilberedelse av kaffe med kaffebønner	93
13.4 Midlertidig variasjon av kaffearoma	94
13.5 Tilberedelse av kaffe ved bruk av forhåndsmalt kaffe	94
13.6 Egendefinert aroma og mengde.	94
14. TILBEREDELSE AV MELKEDRIKKER	94
14.1 Fyll opp melkebeholderen og sett den på plass	95
14.2 Regulering av mengde melkeskum	95
14.3 Automatisk tilberedelse av melkedrikker	95
14.4 Egendefinerte melkedrikker	96
14.5 Rengjøring av melkebeholder etter hver bruk	96
15. UTTAK AV VARMTVANN	96
16. RENGJØRING	96
16.1 Rengjøring av maskinen	96
16.2 Rengjøring av innvendig krets på maskinen	97
16.3 Rengjøring av beholderen for kaffegrut	97
16.4 Rengjøring av dryppeskål og kondensbeholder	97
16.5 Innvendig rengjøring av maskinen	98
16.6 Rengjøring av vannbeholderen	98
16.7 Rengjøring av dysene på kaffeuttaket	98
16.8 Rengjøring av påfyllingstrakten for forhåndsmalt kaffe	98
16.9 Rengjøring av bryggeenheten	98
16.10 Rengjøring av melkebeholderen	99
16.11 Rengjøring av dyse for varmt vann	99
17. AVKALKING	99
18. PROGRAMMERING AV VANNETS HARDHET	101
18.1 Måling av vannets hardhet	101
18.2 Innstilling av vannets hardhet	101
19. AVHERDINGSFILTER	101
19.1 Installasjon av filteret	101
19.2 Bytte filter	102
20. TEKNISKE EGENSKAPER	102
20.1 Anbefalinger for å spare energi	102
21. BESKRIVELSE AV VARSPELLAMPER	103
22. PROBLEMLØSNING	106

1. INNLEDNING

Takk for at du valgte denne automatiske maskinen for kaffe og cappuccino.

Vi håper du blir fornøyd med din nye kaffemaskin. Sett av noen minutter til å lese denne bruksanvisningen. Man unngår på denne måten farlige situasjoner og at det oppstår skader på maskinen.

1.1 Bokstaver i parentes

Bokstaver i parentes viser til oversikten som er gjengitt i beskrivelsen av apparatet (s. 2-3).

1.2 Problemer og reparasjoner

Dersom problemer oppstår må man prøve å løse disse ved å følge anvisningene som gjengis i kapittel "22. Problemløsning".

Dersom det skulle vise seg at dette ikke fungerer, eller for eventuelt andre forklaringer, anbefales det å kontakte kundeservice på nummeret som er gjengitt i det vedlagte skrevet "Kundeservice".

Dersom landet du bor i ikke finnes i dette skrevet henvises det til nummeret som oppgis i garantierklæringen. For eventuelle reparasjoner henvises det til De'Longhi Teknisk Assistanse. Adressene er gjengitt i garantisertifikatet som er vedlagt maskinen.

2. BESKRIVELSE

2.1 Beskrivelse av apparatet





















(s. 2 - A)

- A1. Lokk på kaffebønnebeholder
- A2. Lokk til trakt for forhåndsmalt kaffe
- A3. Kaffebønnebeholder
- A4. Påfyllingstrakt for forhåndsmalt kaffe
- A5. Reguleringsbryter for malegrad
- A6. Koppehylle
- A7. Tast : for å slå maskinen av eller på (standby)
- A8. Varmtvannsdysse
- A9. Kaffeuttak (kan reguleres i høyden)
- A10. Kondensopsamler
- A11. Beholder for kaffegrut
- A12. Koppebrett
- A13. Nivåindikator for dryppeskål
- A14. Rist på dryppeskål
- A15. Dryppeskål
- A16. Lokk på vannbeholder
- A17. Vannbeholder
- A18. Filterholder vannavherder
- A19. Luke på bryggeenhet
- A20. Bryggeenhet
- A21. Strømledning

2.2 Beskrivelse av kontrollpanel

(s. 2 - B)

Noen ikoner i panelet har dobbel funksjon. Dette oppgis i parentes i beskrivelsene.

- B1. Lampe 
 - blinker i 5 sekunder og lyser deretter uavbrutt. Rengjøring av kannen
 - blinker: Sett reguleringsbryteren for skum på CLEAN / rengjøring av kanne pågår
- B2. Kontrollampe 
 - blinker: sett inn grutbeholderen (A11)
 - lyser fast: det er nødvendig å tømme grutbeholderen
- B3. Kontrollampe 
 - Blinker: sett inn vannbeholderen (A17)
 - Fast lysende: det er ikke tilstrekkelig vann i beholderen
- B4. Lampe : varsler om en generisk alarm, se kapittel "21. Beskrivelse av varsellamper"
- B5. Kontrollampe 
 - Blinker: avkalking pågår
 - Lyser fast: det er nødvendig å foreta avkalking
- B6. Kontrollampe : forhåndsmalt funksjon
- B7. Kontrollampe     : kaffearoma
- B8. Ikon  : velg aroma
- B9. Ikon  : for å tilberede 2 kopper "espresso"
- B10. Ikon : tilberedelse av "Espresso"
- B11. Ikon : tilberedelse av "Coffee"
- B12. Ikon : tilberedelse av "Cappuccino"
- B13. Ikon : tilberedelse av "Latte macchiato"
- B14. Ikon  **ESC**:
 - Uttak av "Varm melk": med melkebeholder satt inn
 - Uttak av "Varmt vann": med varmtvannsuttaget satt inn (ESC: trykk for å forlate den pågående funksjonen)
- B15. Ikon  **OK**: utfører skylling.
(OK: trykk for å bekrefte funksjonen)

2.3 Beskrivelse av tilbehør

(s. 3 - C)

- C1. Reagensstrimmel (*på utvalgte modeller)
- C2. Måleskje for forhåndsmalt kaffe (*på utvalgte modeller)
- C3. Avkalking (*på utvalgte modeller)
- C4. Avherdingsfilter (*på utvalgte modeller)
- C5. Rengjøringskost (*på utvalgte modeller)
- C6. Varmtvannsutttak

2.4 Beskrivelse av melkebeholder

(s. 3 - D)

- D1. Reguleringsbryter for skum og CLEAN-funksjon
- D2. Lokk melkebeholder
- D3. Melkebeholder
- D4. Melkeslange

D5. Rør for uttak av melkeskum (regulerbart)

3. FØRSTE GANGS OPPSTART AV APPARATET

NB:

- Første gang apparatet brukes må alt tilleggsutstyr som kommer i kontakt med vann eller melk skylles i varmt vann.
- Eventuelle kafferester i kvernen skyldes funksjonstestene som utføres med maskinen før den legges ut på markedet, og er et bevis på den omhyggelighet og omsorg vi viser for produktet.
- Vi anbefaler at vannhardheten stilles inn ved å følge prosedyren i kapittel "18. Programmering av vannets hardhet".

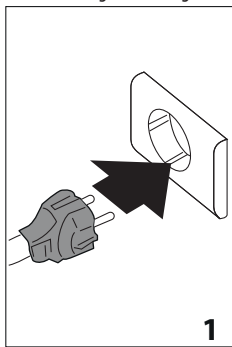

1. Koble apparatet til strømnettet (fig. 1).
2. Ta ut vannbeholderen (A17), fyll den til MAX-linjen med friskt vann (fig. 2) og sett beholderen på plass (fig. 3).
3. Kontroller at varmtvannsuttaget (C6) er blitt festet på dysen (A8) (fig. 4) og sett en beholder med minimum kapasitet på 200 ml under varmtvanns- og kaffeuttaket (fig. 5).

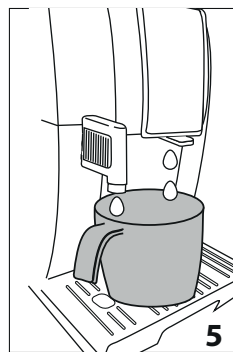
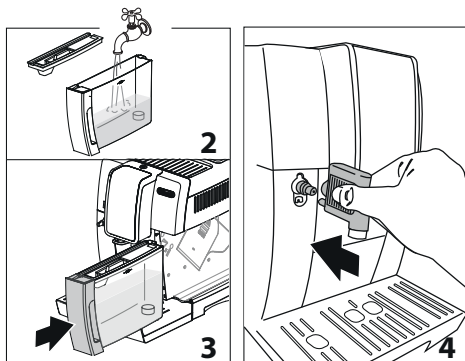

4. Lampen (B4) og ikonet OK (B15) blinker. Trykk på ikonet OK (B15) for å fylle opp vannkretsen.

Kaffemaskinen er nå klar for vanlig bruk.

NB:

- Ved første gangs bruk er det nødvendig å tilberede 4-5 kopper cappuccino før man begynner å oppnå et tilfredsstillende resultat.
- Ved tilberedelsen av de første 4-5 kopper med cappuccino vil man kunne høre lyden av vannet når det begynner å koke. Denne lyden vil etterhvert opphøre.
- For en bedre kaffeopplevelse og en høyere maskinytelse, anbefaler vi at det installeres vannavherdingsfilter (C4) ved å følge anvisningene i kapittel "19. Avherdingsfilter". Hvis deres modell ikke er utstyrt med filter kan disse bestilles ved å kontakte De'Longhi teknisk assistanse.

4. SLÅ PÅ APPARATET

Hver gang det slås på med tasten (A7), vil apparatet automatisk foreta en forvarmings- og skyllesyklus som ikke kan avbrytes. Apparateret er klart til bruk etter at denne syklusen er gjennomført.

Fare for forbrenning!

Under skylling vil det komme ut litt varmt vann fra kaffeuttaket (A9) som vil samles opp i den underliggende dryppeskålen (A15). Man må være forsiktig så man ikke kommer i kontakt med vannspruten.

- For å slå på apparatet trykker man på tasten (A7) (fig. 6). På kontrollpanelet vil alle lampene og ikonene tennes. Deretter blinker alle drikkeikonene.

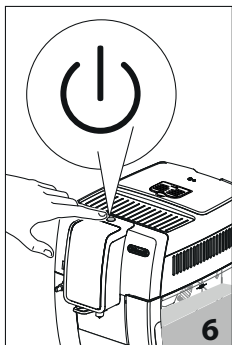

Maskinen vil deretter foreta en skylning. På denne måten vil dampgeneratoren varmes opp og de innvendige rørkretsene fylles med varmt vann slik at disse også varmes opp.

Når oppvarmingen er ferdig vil kaffedrikkene og ikonet  OK (B15) være aktive og tilhørende ikoner være tent. Hvis melkebeholderen (D3) er blitt satt inn vil også ikonene til melkedrikkene være aktive.

5. SLÅ AV APPARATET

Hver gang man slår av apparatet vil en automatisk skylning gjennomføres dersom det har blitt tilberedt kaffe.

Fare for forbrenning!

Under skyllingen vil det komme ut litt varmt vann fra dysene i kaffeuttaket (A9). Man må være forsiktig så man ikke kommer i kontakt med vannspruten.

- For å slå av apparatet trykker man på tasten  (A7) (fig. 6).
- Hvis nødvendig vil apparatet foreta en skyllesyklus og deretter slå seg av (stand-by).

NB:

Dersom apparatet ikke brukes over en lengre periode kan det kobles fra strømmettet.

- slå først av apparatet med tasten  (fig. 6).



6. PROGRAMMERING AV VANNETS HARDHETSGRAD



For instruksjoner angående innstilling av vannhardhet henvises det til kapittel "18. Programmering av vannets hardhet".

7. TEMPERATURINNSTILLING

Dersom man ønsker å endre temperaturen til vannet (lav, medium, høy) som brukes til tilberedelse av kaffe, må man gjøre som følger:

1. Med maskinen avslått (standby) men med strømkabelen koblet til strømmettet.

2. Hold nede ikonet **2x** (B9) inntil lampene i kontrollpanelet (B) tennes.
3. Trykk på ikonet  (B10).
4. Velg ønsket temperatur ved å trykke nok engang på ikonet  :

	lav
	medium
	høy

5. Trykk på ikonet  OK (B15) for å bekrefte (eller  ESC (B14) for å forlate menyen uten å gjøre endringer).



Varsellampene slår seg av.





Maskinen går tilbake til "stand-by" og temperaturen er nå omprogrammert.



8. AUTOMATISK SLUKKING

Man kan endre tidsintervallet slik at apparatet slår seg av etter 15/30 minutter, eller 1, 2 eller 3 timer uten bruk.

For å omprogrammere automatisk slukking gjør man som følger:

1. Med maskinen avslått (standby) men med strømkabelen koblet til strømmettet.
2. Hold nede ikonet **2x** (B9) inntil de tilhørende ikonene i kontrollpanelet (B) slår seg på.
3. Trykk på ikonet  (B11) .
4. Velg ønsket tidsintervall ved å trykke nok engang på ikonet  :

	15 min.
	30 min.
	1 time
	2 timer
	3 timer















5. Trykk på ikonet  OK (B15) for å bekrefte (eller  ESC (B14) for å forlate menyen uten å gjøre endringer). Varsellampene slår seg av.

Tidsintervallet for autostopp er nå omprogrammert.,

9. ENERGISPARING

Med denne funksjonen kan man aktivere og deaktivere energisparing. Maskinen er forhåndsinnstilt ved fabrikk slik at den alltid opprettholder et lavt energikonsum, i henhold til gjeldende europeisk lovverk. Hvis man ønsker å endre disse innstillingene, gjør man som følger:

1. Med maskinen avslått (standby) men med strømkabelen koblet til strømmettet.

- Hold nede ikonet **2x** (B9) inntil lampene i kontrollpanelet (B) tennes.
- Trykk på ikonet  (B13).
- Aktiver/deaktiver funksjonen ved å trykke på ikonet  en gang til.
 -      funksjon aktivert
 -      funksjon deaktivert
- Trykk på ikonet  **OK** (B15) for å bekrefte (eller  **ESC** (B14) for å forlate menyen uten å gjøre endringer). Varsellampene slår seg av.













Innstillinger for energisparing er nå blitt omprogrammert.

NB:

- I energisparemodus vil maskinen sette av noen sekunder til oppvarming før den begynner å tilberede den første kaffedrikken.

10. LYDSIGNAL



Med denne funksjonen kan man aktivere eller deaktivere lydsignalet. Gjør som forklart her:

- Med maskinen avslått (standby) men med strømkabelen koblet til strømnettet.
- Hold nede ikonet **2x** (B9) inntil lampene i kontrollpanelet (B) tennes.
- Trykk på ikonet **2x** for å aktivere/deaktivere funksjonen:
 -      funksjon aktivert
 -      funksjon deaktivert
- Trykk på ikonet  **OK** (B15) for å bekrefte (eller  **ESC** (B14) for å forlate menyen uten å gjøre endringer). Varsellampene slår seg av.

Lydsignalet er nå blitt omprogrammert.

11. STANDARDVERDIER (RESET)

Med denne funksjonen tilbakestiller man alle innstillinger til standardverdier (temperatur, autostopp, vannhardhet, energisparing og alle mengdeprogrammer).

- Med maskinen avslått (standby) men med strømkabelen koblet til strømnettet.
- Holde nede ikonet **2x** (B9) inntil lampene i kontrollpanelet (B) slår seg på.
- Trykk på ikonet  (B12); kaffebønnene (B7) i kontrollpanelet blinker.
- Trykk på ikonet  **OK** (B15) for å gå tilbake til standardverdier (eller  **ESC** (B14) for å forlate menyen uten å gjøre endringer). Varsellampene slår seg av.



Innstillinger og mengdevalg er nå tilbakestilt til standardverdier.

12. SKYLLING

Med denne funksjonen kan man skille ut varmt vann fra kaffeuttaket (A9) slik at de innvendige rørene i maskinen varmes opp. Sett en beholder under kaffe- og varmtvannsutttaket.

OBS! Fare for brannskader.

Ikke etterlat maskinen uten oppsyn når den skiller ut varmt vann.

- For å aktivere denne funksjonen trykker man på  **OK** (B15).
- Etter noen sekunder vil det skilles ut varmtvann fra kaffeuttaket som skyller og rensar de innvendige rørene på maskinen.
- For å avbryte denne funksjonen manuelt trykker man igjen på  **OK**.

NB:

- Hvis maskinen ikke blir brukt i løpet av 3-4 dager, bør man utføre 2-3 skyllinger før den igjen er klar til bruk.
- ETTER at denne funksjonen er blitt utført vil det komme litt vann i beholderen for kaffegrut (A11). Dette er helt normalt.

13. TILBEREDELSE AV KAFFE

13.1 Justering av kaffekvernen

Kaffekvernen trenger ikke reguleres. Den er allerede blitt forhåndsinnstilt på fabrikken slik at man oppnår en korrekt tilberedelse av kaffedrikken.

Hvis man etter å ha laget de første kaffedrikkene merker at kaffen begynner å bli for tynn og med lite krem/langsom flyt (dråpevis), må man justere malegraden ved hjelp av reguleringsbryteren (A5) (fig. 7).

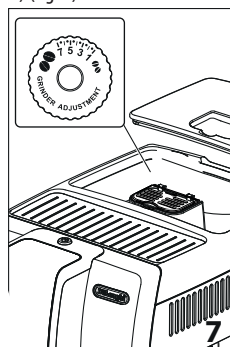

NB:

Reguleringsbryteren må kun vris på mens kaffekvernen er i funksjon.



Dersom kaffen kommer ut svært langsomt eller ikke i det hele tatt, må man vri bryteren med klokkerretningen ett hakk mot nummer 7.

For å oppnå et langsommere kaffeuttak og forbedre utseendet på kaffekrem, må man vri bryteren ett hakk mot klokkerretning, mot nummer 1 (ikke mer enn et hakk om gangen ellers kan kaffen komme ut dråpevis).

Effekten av denne endringen vil først merkes etter at man har produsert minst 2 kaffedrikker. Dersom man ikke oppnår ønsket resultat, må man repetere korreksjonsprosedyren beskrevet tidligere.

13.2 Anbefalinger for en varmere kaffe

For å oppnå en varmere kaffe anbefales det:

- Foreta en skylling ved å trykke på OK (B15).
- Varme opp koppene med varmt vann ved hjelp av varmtvannsfunksjonen (se kapittel "15. Uttak av varmtvann").
- Øke kaffetemperaturen (se kapittel "18. Programmering av vannets hardhet").

13.3 Tilberedelse av kaffe med kaffebønner

OBS!

Ikke bruk grønne kaffebønner eller kaffebønner med sukker eller glasur, da disse kan klebe seg fast til kaffekvernen og gjøre den ubrukkelig.

1. Tiltsett kaffebønner i beholderen (A3) (fig. 8).
2. Plasser følgende under dysene på kaffeuttaket (A19):
 - 1 kopp, hvis man ønsker 1 stk. kaffe (fig. 9)
 - 2 kopper dersom man ønsker 2 kaffe.

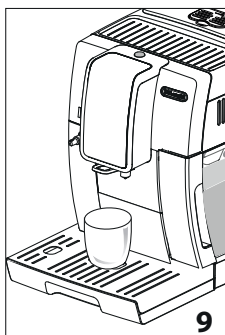
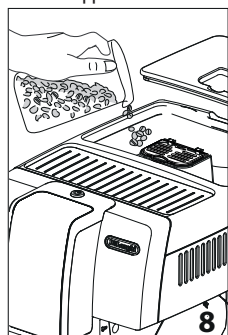

3. Før uttaket så nærme koppene som mulig. Dette vil gi et finere kremresultat (fig. 10).

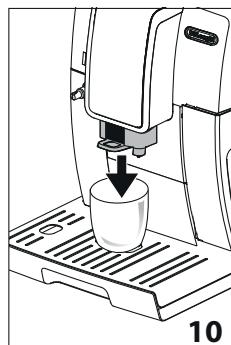

4. Velg ønsket kaffedrikk:

Oppskrift	Mengde	Programmerbar mengde	Forhåndsvalgt aroma
Espresso (B10)	≈ 40 ml	fra ≈20 til ≈ 180ml	
Coffee (B11)	≈ 180 ml	fra ≈100 til ≈240ml	
2x (B9) + Espresso (B10)	≈ 40 ml x 2 kopper	--	

5. Tilberedelsen starter og på kontrollpanelet (B) blinker lampe til det valgte ikonet.

NB:

- For å tilberede 2 kopper "espresso" samtidig:
 - Trykk på ikonet **2x** (B9). Ikonene som tilhører den valgte drikken tennes og ikonet **2x** blinker. Trykk på (B10) for å starte tilberedelsen.

Gjør eventuelt som følger:

- Trykk på . Tilberedelsen starter og ikonet **2x** blinker noen sekunder. Trykk på ikonet **2x** mens det blinker.
- Når maskinen tilbereder kaffe kan man stanse prosessen når som helst ved å trykke på det samme ikonet.
- Når tilberedelsen er fullført og man ønsker å øke mengden kaffe i koppen, er det tilstrekkelig å holde inne ikonet til den valgte drikken. Det valgte ikonet blinker hurtig.

Når tilberedelsen er ferdig er apparatet igjen klart til bruk.



























NB:

- Når maskinen er i bruk vil forskjellige varsellamper lyse opp på kontrollpanelet (B). Disse er forklart i kapittel "21. Beskrivelse av varsellamper".

- For en varmere kaffe henvises det til paragrafen "13.2 Anbefalinger for en varmere kaffe".
- Dersom kaffen kommer ut dråpevis, for fort med lite krem-lag, eller hvis den er for kald, henvises det til rådene i kapittel "22. Problemløsning".
- For å definere drikkene i henhold til egen smak henvises det til informasjonen i paragraf "13.6 Egendefinert aroma og mengde".

13.4 Midlertidig variasjon av kaffearoma

For å gjøre en midlertidig endring av kaffearomene i de automatiske oppskriftene, trykker man på  (B8):

    	X-MILD
    	MILD
    	MEDIUM
    	STERK
    	X-STERK
	(se "13.5 Tilberedelse av kaffe ved bruk av forhåndsmalt kaffe")

NB:

- Aromavariasjonen vil ikke lagres i minnet, og ved neste tilberedelse vil apparatet gå tilbake til de foregående verdiene.
- Hvis det ikke tilberedes noen drikk i løpet av noen sekunder etter at det er foretatt en aromavariasjon, vil denne gå tilbake til den forhåndsinnstilte verdien.

13.5 Tilberedelse av kaffe ved bruk av forhåndsmalt kaffe

OBS!

- Det må ikke fylles på forhåndsmalt kaffe når maskinen er avslått, dette for å unngå at pulveret spres rundt i maskinen og skitner den til. Dersom dette skjer kan maskinen skades.
- Ha aldri i mer enn 1 strøken måleskje (C2), ellers kan maskinen bli skitten innvendig, eller trakten (A4) kan tilstoppes.



NB:

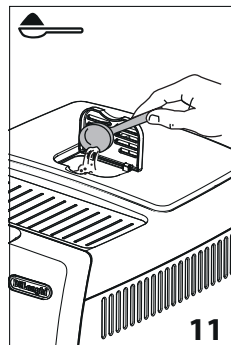

Hvis man bruker forhåndsmalt kaffe, kan man kun tilberede en kopp kaffe av gangen.

1. Trykk flere ganger på tasten  (B8) inntil lampen tennes  (B6).
2. Se til at trakten ikke er tilstoppet, og tilsett deretter en strøken måleskje forhåndsmalt kaffe (fig. 11).



11

3. Sett en kopp under tutene på kaffeuttaket (A9) (fig. 9).
4. Velg ønsket kaffedrikk:

Oppskrift	Mengde
 Espresso (B10)	≈ 40 ml
 Coffee (B11)	≈ 180 ml

5. Tilberedelsen starter. I kontrollpanelet (B) lyser den tilhørende tasten.

NB:

Hvis modusen "Energisparing" er aktivert vil det ta noen sekunder før maskinen begynner å skille ut kaffe.

13.6 Egendefinert aroma og mengde.

Maskinen er forhåndsinnstilt ved fabrikken til å skille ut kaffe med standard aroma og mengde (se tabell i paragraf "13.3 Tilberedelse av kaffe med kaffebønner").

Hvis man ønsker en egendefinert kaffe gjør man som følger:

1. Sett en kopp eller et passe stort glass under dysene på kaffeuttaket (A19)
2. Trykk på  (B8) inntil ønsket aroma vises (se paragraf "13.4 Midlertidig variasjon av kaffearoma").
3. Trykk og hold inne ikonet for kaffen som skal programmeres. Selve ikonet vil blinke sammen med alle alarmlampene.
4. Slipp opp ikonet: Ikonet blinker og maskinen skiller ut kaffe.
5. Når mengden kaffe i koppen når ønsket nivå, trykker man på kaffeikonet en gang til.

Aroma og kaffemengde er nå programmert i henhold til de nye innstillingene.

14. TILBEREDELSE AV MELKEDRIKKER

NB:

- For å unngå at melken har lite skum eller store bobler, burde man rengjøre melkelokket (D2) og varmtvanns-

dysen (A8) som forklart i paragrafene "14.5 Rengjøring av melkebeholder etter hver bruk", "16.10 Rengjøring av melkebeholderen" og "16.11 Rengjøring av dyse for varmt vann".

14.1 Fyll opp melkebeholderen og sett den på plass

1. Ta av lokket (D2) (fig. 12).

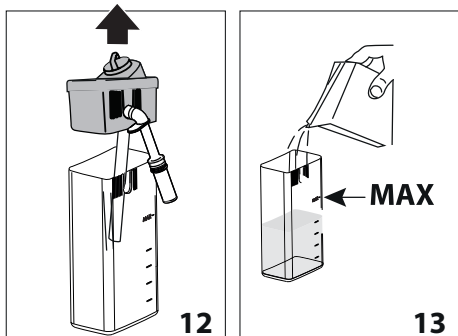

2. Fyll melkebeholderen (D3) med en passende mengde melk, se til at man ikke overstiger nivået MAX på beholderen (fig. 13). Husk at hvert snitt langs siden av beholderen indikerer omtrent 100 ml melk.

NB:

- For å oppnå et skum som er tykkere eller mer homogent må man bruke skummet melk eller lettmelk som holder kjøleskapstemperatur (cirka 5° C).
 - Dersom modus for "Energisparing" er aktivert, kan det gå noen sekunder før uttaket av cappuccino starter.
3. Se til at melkeslangen (D4) er satt på plass i sporet nederst på lokket til melkebeholderen (fig. 14).

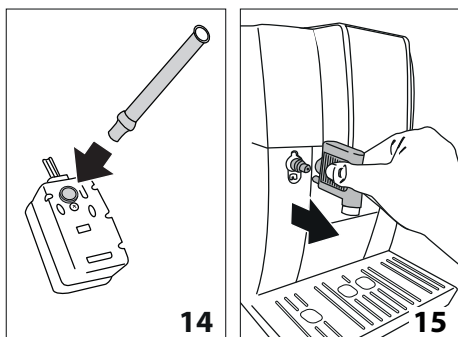

4. Sett lokket tilbake på melkebeholderen.
5. Ta ut varmtvannsutttaket (C6) fra dysen (A8) (fig. 15).
6. Trykk beholderen inn på dysen for å feste den (fig. 16). Maskinen vil skille ut et akustisk signal (hvis aktivert).

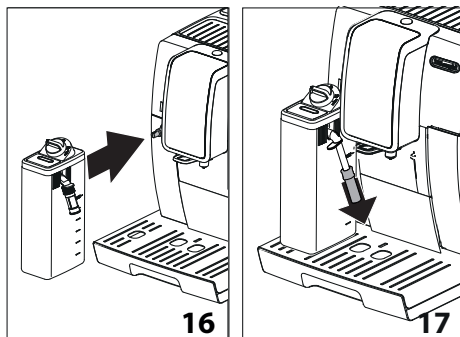

7. Plasser en passe stor kopp under tutene på kaffeuttaket (A9) og under uttaksrøret for melkeskum (D5). Reguler lengden på melkerøret ved å trekke det nedover slik at det kommer nærmere koppen (fig. 17).
8. Følg anvisningene som er gjengitt herunder for hver spesifikke funksjon.

14.2 Regulering av mengde melkeskum

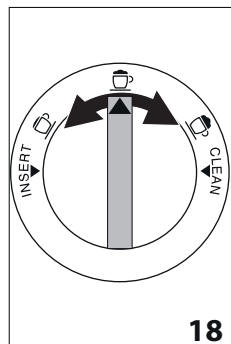

Vri på skumreguleringbryteren (D1) for å velge mengden melkeskum som skal lages under tilberedelsen av melkedrikken (fig. 18).



	Beskrivelse	Anbefalt for...
	Ingen skum	VARM MELK (ikke skummet)
	Lite skum	LATTE MACCHIATO
	Max. skum	CAPPUCCINO / VARM MELK (skummet)

14.3 Automatisk tilberedelse av melkedrikker

1. Fyll opp melkebeholderen (D) og sett den på plass som vist tidligere.
2. Velg ønsket drikk:

- : Cappuccino (B12)
 - : Latte Macchiato (B13)
 - : Varm Melk (B14)
3. Etter noen sekunder vil apparatet starte tilberedelsen av den valgte drikken automatisk.
 4. Apparatet vil automatisk tilberede en eller to ingredienser, avhengig av valgt drikk.

NB:

- Hvis man ønsker å avbryte tilberedelsen underveis trykker man på ikonet til en hvilken som helst drikk. Trykk på selve ikonet for å avbryte den første fasen og gå videre til tilberedelse av neste drikk.
- Melkebeholderen må ikke oppbevares utenfor kjøleskapet. For høye temperaturer vil kunne redusere kvaliteten på skummet (5°C er ideelt).

14.4 Egendefinerte melkedrikker

Hvis man ønsker en egendefinert melkedrikk gjør man som følger:

1. Sett en kopp eller et passe stort glass under dysene på kaffeuttaket (A19)
2. Trykk og hold inne ikonet til drikken som skal programmeres. Selve ikonet vil blinke sammen med alle alarmlampene.
3. Slipp opp ikonet. Ikonet blinker og maskinen skiller ut kaffe.
4. Når ønsker nivå i koppen er blitt nådd (både melk og kaffe) trykker man igjen på valt ikon: tilberedelsen avbrytes.

På dette tidspunkt er mengden drikk i koppen programmert i henhold til den nye innstillingen.

14.5 Rengjøring av melkebeholder etter hver bruk

OBS! Fare for forbrenninger

I forbindelse med rengjøringen av melkebeholderen (D) vil det skilles ut litt varmt vann og damp fra melkeuttaksrøret (D5). Man må være forsiktig så man ikke kommer i kontakt med vannspruten.

Hver gang melkefunksjonen har vært i bruk må man rengjøre lokket på melkebeholderen (D2). Utfør en maskinrens for å fjerne alle melkerester ved å følge prosedyren herunder (eller trykk på  ESC (B14) for å utsette operasjonen).

1. La melkebeholderen (D) stå inne i maskinen (Det er ikke påkrevd å tømme melkebeholderen);
2. Sett en kopp eller en beholder under uttaksrøret for melkeskum
3. Vri skumreguleringsbryteren (D1) til "CLEAN" (fig. 19). Rengjøringen avbrytes automatisk.

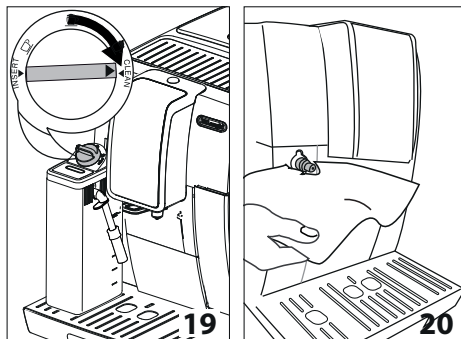

4. Sett håndtaket på et av skumvalgene.
5. Ta ut melkebeholderen og rengjør dampdysen (A8) med en svamp (fig. 20).



NB!

- Hvis man ønsker å tilberede flere kopper med melkedrikker må melkebeholderen rengjøres etter den siste tilberedelsen. Trykk deretter på  ESC (B14) for å gå tilbake til hovedmenyen.
- Melkebeholderen kan oppbevares i kjøleskap.
- I noen tilfeller er det nødvendig å avvente til maskinen varmes opp.

15. UTTAK AV VARMTVANN

OBS! Fare for brannskader.

Ikke etterlat maskinen uten oppsyn når den skiller ut varmt vann.

1. Kontroller at varmtvannsutttaket (C6) er riktig festet.
2. Sett en beholder under utttaket (så nærme som mulig for å unngå sprut) (fig. 5).
3. Trykk på  ESC (B14).
4. Maskinen vil skille ut cirka 250 ml varmtvann før den avbryter uttaket automatisk. Underveis i tilberedelsen vil ikonet blinke. For å avbryte tilberedelsen av varmt vann trykker man på  ESC (B14).

NB:

- Hvis "Energisparing" er aktivert vil det ta noen sekunder før maskinen begynner å skille ut varmt vann.

16. RENGJØRING

16.1 Rengjøring av maskinen

Følgende deler på maskinen må rengjøres regelmessig:

- maskinens innvendige krets
- kaffegrutbeholder (A11)
- dryppeskål (A15) og kondensopsamler (A10)
- vannbeholder (A17)
- dyse på kaffeuttak (A9)

- påfyllingstrakt for forhåndsmalt kaffe (A4)
- bryggeenheten (A20), tilgjengelig etter at man har åpnet serviceluken (A19)
- melkebeholder (D)
- Varmtvannsdysse (A8).

OBS!

- Ved rengjøring av maskinen må man ikke bruke løsemidler, skuremidler eller sprit. Med de automatiske maskinene fra De'Longhi trenger man ikke bruke kjemiske tilsetninger i forbindelse med rengjøring av maskinen.
- Ingen av apparatets komponenter kan vaskes i oppvaskmaskin, bortsett fra risten på dryppeskålen (A14) og melkebeholderen (D).
- Ikke bruk metallgjenstander til å skrape løs avleiringer eller kafferester, dette kan lage riper i overflaten på maskindeler av metall eller plast.

16.2 Rengjøring av innvendig krets på maskinen

Hvis maskinen ikke skal brukes på 3/4 dager anbefales det å slå på maskinen og utføre følgende:

- 2/3 skyllinger ved å trykke på  OK (B15).
- La det skilles ut varmtvann noen sekunder (kapittel "15. Uttak av varmtvann").

NB:

Det er helt normalt at det kommer litt vann i grutbeholderen (A11) etter rengjøringen.

16.3 Rengjøring av beholderen for kaffegrut

Når lampen  (B2) tennes i kontrollpanelet må denne tømmes og rengjøres. Inntil man rengjør beholderen (A11) kan ikke maskinen lage kaffe. Apparatet vil varsle om at det er nødvendig å tømme beholderen hver 72. Time. Dette vil skje uavhengig av om beholderen er full eller ikke (for at tellingen av de 72 time-ne skal gjøres korrekt må aldri maskinen slås av ved å trekke ut strømkabelen).

OBS! Fare for forbrenninger

Hvis man lager flere Cappuccino etter hverandre vil koppebrettet i metall (A12) bli varmt. Vent til dette brettet avkjøles før det berøres. Ta alltid tak i den fremre delen.

For å utføre rengjøring (med maskinen slått på):

- Ta ut dryppeskålen (A15) (fig. 21), tøm og rengjør.

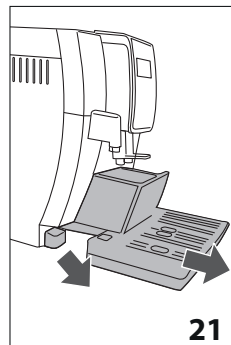

- Tøm og rengjør grutbeholderen (A11) grundig slik at eventuelle rester på bunnen blir fjernet. Børsten (C5) er utstyrt med en spatel som er tilpasset denne operasjonen.
- Kontroller den rødfargede kondensbeholderen (A10) og tøm den dersom den er full

OBS!

Når man tar ut dryppeskålen må man tømme grutbeholderen samtidig, selv om denne ikke er full.

Dersom denne operasjonen ikke utføres, kan det hende at beholderen fylles opp de neste gangene man lager kaffe, noe som fører til at maskinen tilstoppes.

16.4 Rengjøring av dryppeskål og kondensbeholder

OBS!

Dryppeskålen (A15) er utstyrt med en flottør (A13) (rød farge) som viser vannnivået i beholderen (fig. 22).

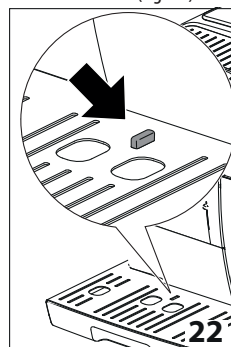

Før denne flottøren begynner å stikke ut av koppebrettet (A12), må skålen tømmes og rengjøres. Hvis ikke, vil vannet renne over kanten og skade maskinen, benken maskinen står på, samt området rundt den.

For å ta ut dryppeskålen:

1. Trekk ut dryppeskålen og grutbeholderen (A11) (fig. 21).

2. Ta ut koppebrettet (A12), risten på dryppeskålen (A14), tøm dryppeskålen og grubeholderen og rengjør alle komponenter.
3. Kontroller kondensoppsamleren (A10) (rødfarget) og tøm den ut hvis den er full.
4. Sett tilbake dryppeskålen med risten og grubeholderen.

16.5 Innvendig rengjøring av maskinen

Fare for elektriske støt!

Før man tar til med rengjøring av maskinens indre deler må maskinen slås av (se kapittel "5. Slå av apparatet") og kobles fra strømforsyningen. Man må aldri legge maskinen i vann.

1. Kontroller regelmessig (cirka en gang i måneden) at innsiden av maskinen ikke er skitten (tilgjengelig når man har tatt ut dryppeskålen (A15)). Om nødvendig kan man fjerne kafferester med kosten (C5) og en svamp.
2. Sug opp alle restene med en støvsuger (fig. 23).

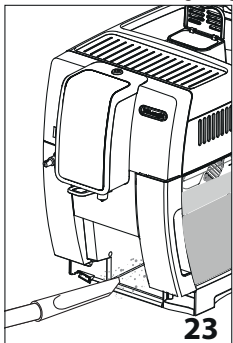

16.6 Rengjøring av vannbeholderen

1. Regelmessig rengjøring av vannbeholderen (A17) med en myk klut og litt nøytralt rengjøringsmiddel (omtrent én gang i måneden samt hver gang avherdingsfilteret (C4) byttes).
2. Fjern filteret (C4) og skyll det i rennende vann.
3. Sett filteret (hvis det brukes) på plass, fyll beholderen med friskt vann og sett den på plass igjen.
4. Ta ut 100 ml vann.

16.7 Rengjøring av dysene på kaffeuttaket.

1. Rengjør dysene på kaffeuttaket (A9) regelmessig med en svamp eller en klut (fig. 24A).



2. Kontroller at sporene i uttaket ikke er blitt tilstoppet. Om nødvendig kan kafferester fjernes med en tannpirker (fig. 24B).

16.8 Rengjøring av påfyllingstrakten for forhåndsmalt kaffe

Kontroller regelmessig (cirka én gang per måned) at påfyllingstrakten for forhåndsmalt kaffe (A4) ikke er tett. Hvis nødvendig, fjern kafferester med den medfølgende børsten (C5).

16.9 Rengjøring av bryggeenheten

Bryggeenheten (A20) må rengjøres minst én gang i måneden.

OBS!

Bryggeenheten kan ikke trekkes ut når maskinen er slått på.

1. Se til at maskinen er blitt avslått på korrekt måte (se kapittel "5. Slå av apparatet").
2. Trekk ut vannbeholderen (A17).
3. Åpne luken til høyre på bryggeenheten (A19) (fig. 25).

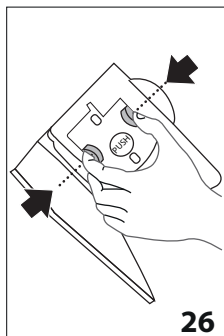
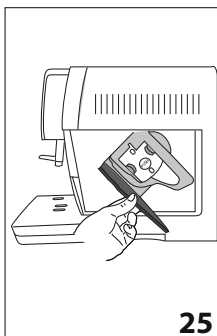

4. Trykk de to fargede tastene og trekk samtidig ut bryggeenheten (fig. 26).
5. Legg bryggeenheten i vann i cirka 5 minutter og skyll den deretter med vann.

OBS!

SKYLL KUN MED VANN

IKKE BRUK VASKEMIDDEL – IKKE BRUK OPPVASKMASKIN

Rengjør bryggeenheten uten å anvende skadelige rengjøringsmidler.

6. Bruk børsten (C5) for å fjerne eventuelle kafferester fra holderen til bryggeenheten. Denne er synlig fra luken på bryggeenheten.
7. Etter rengjøringen må bryggeenheten settes på plass i støtten. Trykk deretter på PUSH inntil det høres et klikk.

NB:

Hvis bryggeenheten er vanskelig å sette inn må den justeres med de to spakene før den settes på plass (fig. 27).

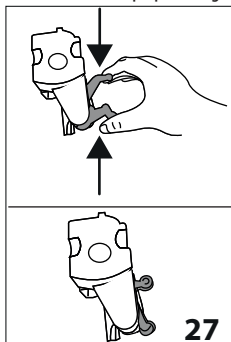

8. Når den er blitt satt inn må det påses at de to fargede tastene klikker tilbake på plass.
9. Lukk igjen lokket på bryggeenheten.
10. Sett vannbeholderen på plass.

16.10 Rengjøring av melkebeholderen

Rengjør alltid melkebeholderen (D) etter at man har tilberedt melk, slik som beskrevet under:

1. Trekk ut lokket (D2).
2. Trekk ut slangen for uttak av melk (D5) og slangen for innsug av melk (D4) (fig. 28).

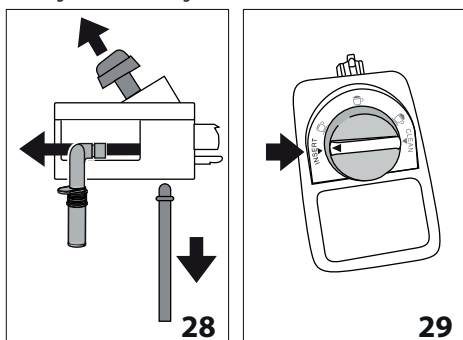

3. Vri på skumreguleringsbryteren (D1) inntil "INSERT" (se fig. 29) og trekk den oppover.
4. I oppvaskmaskin (anbefalt): Skyll alle komponenter og beholderen med rennende varmt vann (minst 40°C). Sett

dem deretter i den øvre skuffen i oppvaskmaskinen og start et program på 50°C, eksempelvis ECO standard. For hånd: Skyll alle komponenter og beholderen i rennende varmt vann (minst 40°C). Dypp deretter alle komponenter i varmt vann av drikkelig kvalitet (minst 40°C) med et skånsomt/nøytralt vaskemiddel i minst 30 minutter. Skyll nøye med store mengder varmt vann.

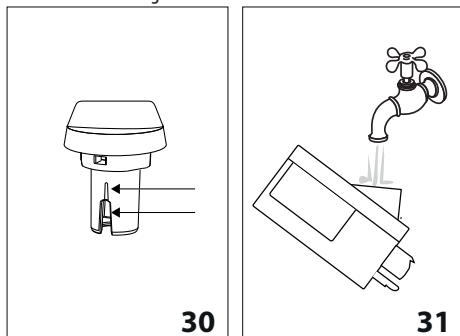

5. Skyll festet til skumbryteren i rennende vann (se fig. 31).
6. Se til at slangen i melkeuttaket ikke er tilstoppet med melkerester.
7. Sett rørene tilbake på plass i sporet med påskriften "INSERT"
8. Sett lokket tilbake på melkebeholderen (D3).

16.11 Rengjøring av dyse for varmt vann

Rengjør alltid dysen (A8) med en svamp etter tilberedelse av melk, og fjern deretter melkerester som har festet seg på tetningene (fig. 20).



17. AVKALKING

OBS!

- Før bruk må man lese alle instruksjoner samt informasjonen som er gjengitt på pakken med avkalkingsmiddel, (medfølger på utvalgte modeller og/eller kan kjøpes hos utvalgte autoriserte forhandlere).
- Det anbefales å bruke avkalkningsmiddel utelukkende produsert av De'Longhi. Hvis det anvendes upassende avkalkningsmidler, eller hvis avkalkningen utføres feil, kan dette føre til skader som ikke dekkes av produsentens garanti.
- Avkalkningsmiddelet kan skade ømfintlige overflater. Hvis produktet veltes ved et uhell må man umiddelbart tørke av.

For å utføre avkalkning	
Avkalkingsmiddel	De'Longhi 'EcoDecalc' avkalkingsmiddel
Beholder	Anbefalt kapasitet: 1,8
Tid	~45min

Maskinen må avkalkes når lampen  (B5) tennes i kontrollpanelet.

Hvis man ønsker å foreta avkalkingen umiddelbart følger man fremgangsmåten fra punkt 1. For å utsette avkalkingen til et senere tidspunkt trykker man på  ESC (B14). Lampen  (B5) i kontrollpanelet vil forbli tent for å minne om at apparatet må avkalkes.

For å starte opp avkalkning:

1. Trekk ut vannbeholderen (A17), fjern vannfilteret (C4), tøm vannbeholderen.
2. Hell avkalkningsmiddel i vannbeholderen inntil nivå A (tilsvarende en pakke på 100 ml) som er avmerket på innsiden av beholderen (fig. 32). Tilsett deretter vann (en liter) inntil nivå B (fig. 33) og sett vannbeholderen tilbake på plass.

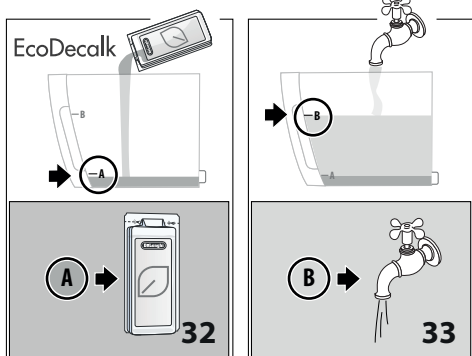

3. Ta ut, tøm og sett dryppeskålen (A15) tilbake på plass sammen med grubeholderen (A11).
4. Sett en tom beholder med kapasitet på minst 1,8 liter (fig. 34) under varmtvannsuttaget (C6) og kaffeuttaket (A9). Trykk på  OK (B15).

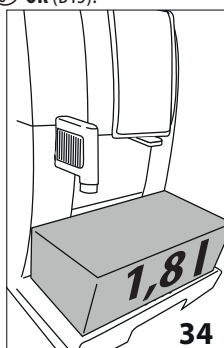

OBS! Fare for forbrenninger



Kaffeuttaket og varmtvannsuttaget vil skille ut varmt vann som inneholder syre. Vær forsiktig slik at du ikke kommer i kontakt med denne væsken.

5. Avkalkningsprogrammet starter opp og avkalkningsmiddelet skilles ut fra både varmtvannsuttaget og kaffeuttaket. Det vil utføres flere automatiske skylleintervaller for å fjerne alle rester av kalk som finnes inne i maskinen. Dette er den lengste fasen og lengden tilsvarer mer enn halvparten av den totale varigheten i avkalkingszyklusen.

Når avkalkingsfasen er fullført er apparatet klart for å foreta en skylleprosess med friskt vann.

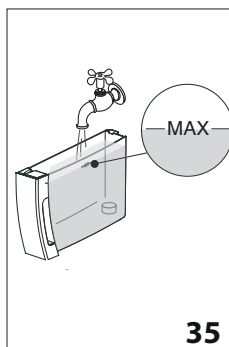
6. Tøm ut beholderen som ble brukt til å samle opp avkalkningsmiddelet, trekk ut og tøm vannbeholderen og skyll denne i rennende vann. Fyll deretter opp til MAX-nivå med friskt vann (fig. 35) og sett vannbeholderen tilbake i maskinen.



7. Sett den tomme beholderen som ble brukt til å samle opp avkalkningsmiddel under kaffeuttaket og varmtvannsuttaget (fig. 34).
8. Trykk på  OK (B15).
9. Det varme vannet kommer først ut av kaffeuttaket, deretter fra varmtvannsuttaget.
10. Når apparatet går tomt for vann tømmes beholderen som ble brukt til å samle opp skyllevann.
11. Trekk ut vannbeholderen og fyll den med friskt vann opp til MAX-nivået.
12. Hvis det er blitt fjernet settes avherdingsfilteret tilbake i vannbeholderen. Sett deretter beholderen på plass.
13. Sett den tomme beholderen som ble brukt til å samle opp avkalkningsmiddel under varmtvannsuttaget.
14. Trykk på  OK (B15).
15. Varmt vann skilles ut fra varmtvannsuttaget.
16. Når den andre skyllesyklusen er fullført tas dryppeskålen (A15) og grubeholderen (A11) ut av maskinen, tømmes, og settes tilbake på plass.
17. Tøm beholderen som ble brukt til skyllevann. Trekk ut og fyll vannbeholderen med friskt vann opp til MAX-nivået og sett den tilbake i maskinen.

Avkalkningen er nå fullført.

NB!









- Hvis avkalkingssyklusen ikke fullføres på korrekt måte (f.eks. hvis maskinen mangler strømforsyning) vil den fullføres neste gang maskinen slås på.
- DET er normalt at det kommer litt vann i kaffegrutbeholderen etter at denne avkalkingen er blitt utført (A11).
- Apparatet har behov for en tredje skylling hvis vannbeholderen ikke er helt full med vann. Dette gjøres for å garantere at det ikke er avkalkningsmiddel igjen i apparatets innvendige kretser.
- Hvis maskinen har behov for to avkalkningsprosedyrer i løpet av en kort tidsperiode kan dette anses som normalt, som følge av det nyskapende kontrollsystemet i maskinen.
- DET er også mulig å starte avkalking ved å holde inn ikonet  (B8).

18. PROGRAMMERING AV VANNETS HARDHET

Meldingen om avkalkning vil vises i displayet etter et forhåndsinnstilt bruksintervall som avhenger av vannets hardhetsgrad. Maskinen er forhåndsinnstilt fra fabrikk til hardhetsnivå 4. Det er mulig å stille inn maskinen etter hvor hardt vannet man bruker faktisk er, og på denne måten endrer man frekvensen for hvor ofte denne meldingen vises.



18.1 Måling av vannets hardhet

1. Ta den medfølgende teststrimmelen (C1) "TOTAL HARDNESS TEST" ut av pakken.
2. Dypp strimmelen i et glass vann i cirka et sekund.
3. Ta strimmelen ut av vannet og rist lett på den. Etter et minutt vil det vises 1, 2, 3 eller 4 rødfargede firkanter, avhengig av vannets hardhetsgrad. Hver firkant tilsvarer 1 nivå.

Reagensstrimmel	Vannhardhet	Programmering
	lav	
	medium	
	høy	
	maksimal	

18.2 Innstilling av vannets hardhet

1. Med maskinen avslått (standby) men med strømkabelen koblet til strømnettet.
2. Hold nede ikonet **2x** (B9) inntil lampene i kontrollpanelet (B) tennes.
3. Trykk på ikonet  (B8).

4. Velg vannhardhet ved å trykke enda en gang på ikonet :
5. Trykk på ikonet  **OK** (B15) for å bekrefte (eller  **ESC** (B14) for å forlate menyen uten å gjøre endringer). Varsellampene slår seg av.

Nå er maskinen omprogrammert til den nye innstillingen for vannets hardhetsgrad.

19. AVHERDINGSFILTER

For en korrekt bruk av filteret følges instruksjonene som gjengis under.

19.1 Installasjon av filteret

1. Ta filteret (C4) ut av pakken. Datoviseren er forskjellig for hver filtertype.
2. Vri datoviseren (fig. 36) inntil de neste 2 månedene vises.

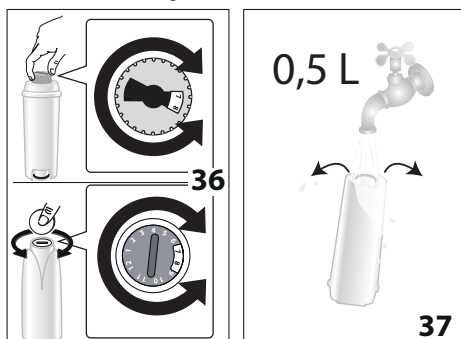

NB:

filteret varer i 2 måneder hvis apparatet blir brukt regelmessig. Hvis maskinen står ubrukt med filteret satt i, varer det i maksimalt 3 uker.

3. For å aktivere filteret må det skylles i rennende vann som vist i fig. 37, inntil vannet renner ut av sidesporene i over ett minutt.
4. Trekk ut beholderen (A17) fra maskinen og fyll den med vann.
5. Sett inn filteret i vannbeholderen og dypp den i vann i cirka 10 sekunder. Sett den på skrå slik at alle luftboblene slipes ut (fig. 38).

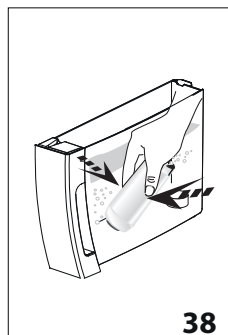

38

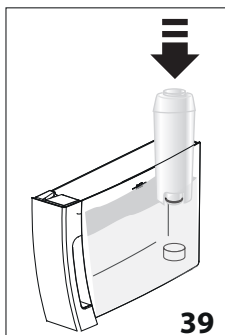

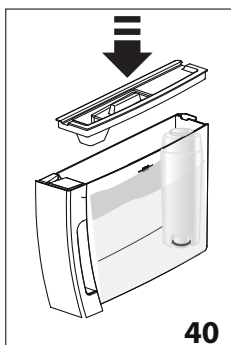

39

6. Sett filteret inn i filterfestet (A18) og trykk det helt inn (fig. 39).
7. Lukk lokket (A16) (fig. 40) tilbake på beholderen og sett beholderen tilbake i maskinen.



40

8. Sett inn varmtvannsutttaket (C6). Sett en beholder (kapasitet: min. 500 ml) under varmtvannsutttaket (A20).
9. Trykk på ikonet  ESC (B14) for å skille ut varmtvann.
10. La det skilles ut 500 ml vann og trykk deretter på  ESC (B14) igjen for å avbryte tilberedelsen.

Filteret er nå aktivert og man kan igjen bruke maskinen.

19.2 Bytte filter

Når det er gått to måneder (se datoviser) eller hvis apparatet ikke brukes i løpet av 3 uker, må man bytte filter:

1. Trekk ut beholderen (A17) og det gamle filteret (C4)
2. Ta ut filteret fra pakken og gjør som vist i punktene 2 til og med 10 i forrige paragraf.

Det nye filteret er nå aktivert og man kan ta maskinen i bruk.

20. TEKNISKE EGENSKAPER

Spenning:	220-240 V~ 50/60 Hz max 10 A
Avgitt effekt:	1450W
Trykk:	1,5MPa (15 bar)
Max. kapasitet vannbeholder:	1,8 l
Dimensjoner LxDxH:	240x440x360 mm

Lengde på strømledning:	1250 mm
Vekt:	9,5 kg
Max. kapasitet bønnebeholder:	300 g











De'Longhi forbeholder seg retten til å endre produktene tekniske og estetiske egenskaper på et hvilket som helst tidspunkt, uten at dette påvirker produktene funksjonalitet og kvalitet.











20.1 Anbefalinger for å spare energi

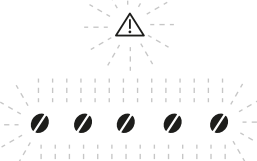









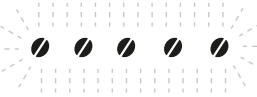



For å redusere strømforbruket etter uttak av en eller flere drikker:



- Ta ut melkebeholderen og tilbehøret.
- Still inn autostopp etter 15 minutter
- Aktiver Energisparing
- Ved behov vil maskinen varsle brukeren om at den må avkalkes.

21. BESKRIVELSE AV VARSELLAMPER

VARSELLAMPER	MULIG ÅRSAK	LØSNING
   BLINKENDE	Maskinen varmes opp eller avkjøles.	Vent
   FAST LYSENDE	Maskinen er klar til bruk.	Velg deretter drikken som skal tilberedes og de tilhørende valgene.
 FAST LYSENDE	Det er ikke tilstrekkelig vann i beholderen (A17).	Fyll beholderen og sett den korrekt på plass ved å skyve den inn til den fester seg.
 BLINKENDE	Beholderen (A17) er ikke satt på plass, eller den er ikke satt inn korrekt.	Sett beholderen korrekt på plass ved å skyve den inn til den fester seg.
 FAST LYSENDE	Grutbeholderen er full.	Tøm grutbeholderen og dryppeskålen (A15), rengjør dem og sett de tilbake på plass (fig.16). Viktig: Når man drar ut dryppeskålen er det viktig at grutbeholderen også tømmes samtidig, selv om denne ikke er full. Dersom dette ikke gjøres kan det hende at grutbeholderen fylles opp de neste gangene man lager kaffe, noe som kan føre til at maskinen tetter seg.
 BLINKENDE	Grutbeholderen er ikke satt på plass, eller den er ikke satt inn korrekt.	Sett inn dryppeskålen (A15) komplett med grutbeholder og skyv den helt inn.

VARSELLAMPER	MULIG ÅRSAK	LØSNING
 <p>BLINKENDE</p>	Varmtvannsutttaket er ikke blitt satt inn, eller det er satt inn feil.	Sett varmtvannsutttaket helt inn.
 <p>BLINKENDE</p>	Melkebeholderen er ikke satt riktig på plass.	Sett melkebeholderen helt inn.
	Melkebeholderen er satt inn, men skumbryteren befinner seg i posisjon CLEAN.	Vri skumbryteren til en av posisjonene for regulering av melkeskum.
 <p>BLINKENDE</p>	Kaffen er for finmalt og kaffen renner ut for langsomt eller ikke i det hele tatt.	Gjenta utttaket av kaffe og vri reguleringsbryteren for malegrad (A5) (fig. 8) ett hakk med klokkeretningen mot nummer 7, mens kaffekvernen fortsatt er i funksjon. Hvis man etter å ha tilberedt 2 stk. kaffe fortsatt merker at flyten er for langsom, kan man gjenta operasjonen og vri reguleringsbryteren enda et hakk (se par. "13.1 Justering av kaffekvernen"). Hvis problemet vedvarer setter man inn varmtvannsutttaket og skiller ut litt vann inntil flyten er jevn ved å trykke på  ESC (B14).
	Hvis apparatet er utstyrt med avherdingsfilter (C4) kan luftbobler som finnes i rørkretsen forårsake en blokkering av flyten i kaffeuttaket.	Sett inn varmtvannsutttaket og skiller ut litt vann inntil flyten er jevn ved å trykke på  ESC (B14).
 <p>BLINKENDE</p>	Den forhåndsmalte kaffen er for finmalt og renner ut for langsomt eller ikke i det hele tatt	Gjenta operasjonen med en mindre mengde eller en annen type forhåndsmalt kaffe. Hvis problemet vedvarer setter man inn varmtvannsutttaket og skiller ut litt vann inntil flyten er jevn ved å trykke på  ESC (B14).
	Hvis apparatet er utstyrt med avherdingsfilter (C4) kan luftbobler som finnes i rørkretsen forårsake en blokkering av flyten i kaffeuttaket.	Sett inn varmtvannsutttaket og skiller ut litt vann inntil flyten er jevn ved å trykke på  ESC (B14).
 <p>FAST LYSENDE</p>  <p>BLINKENDE</p>	Det er blitt brukt en for stor kaffemengde	Velg en mildere smak ved å trykke på  (B8) eller redusere mengden forhåndsmalt kaffe.

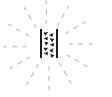
VARSELLAMPER	MULIG ÅRSAK	LØSNING
 FAST LYSENDE  BLINKENDE	<p>Det er tomt for kaffeønner.</p> <p>Påfyllingstrakten for forhåndsmalt kaffe er tilstoppet (A2).</p>	<p>Fyll bønnebeholderen (A3) (fig. 9).</p> <p>Tøm trakten ved hjelp av kosten (C5) slik som beskrevet i par. "16.8 Rengjøring av påfyllingstrakten for forhåndsmalt kaffe".</p>
 FAST LYSENDE  BLINKENDE	<p>Funksjonen "forhåndsmalt kaffe" er blitt valgt, men det er ikke blitt fylt på forhåndsmalt kaffe i trakten</p> <p>Påfyllingstrakten for forhåndsmalt kaffe er tilstoppet.</p>	<p>Hell forhåndsmalt kaffe i trakten (fig. 12) eller deaktiver funksjonen for forhåndsmalt kaffe.</p> <p>Tøm trakten ved hjelp av kosten (C5) slik som beskrevet i par. "16.8 Rengjøring av påfyllingstrakten for forhåndsmalt kaffe".</p>
 BLINKENDE 	Vannkretsen er tom	Trykk på ikonet  OK (B15) for å fylle opp vannkretsen.
 FAST LYSENDE	Maskinen er veldig skitten innvendig	Utfør rengjøring av maskinen som beskrevet i kap. "16. Rengjøring". Dersom maskinen etter rengjøring fremdeles viser denne meldingen, ta kontakt med et servicesenter.
 BLINKENDE	Bryggeenheten (A8) er ikke korrekt satt inn etter rengjøring	Sett i bryggeenheten som forklart i par. "16.9 Rengjøring av bryggeenheten".
 ESC  OK FAST LYSENDE	Angir at maskinen må avkalkes.	Avkalking nødvendig. Trykk på  ESC (B14) for å utsette prosedyren, eller trykk på ikonet  OK (B15) for å starte (se kap. "17. Avkalking").
 FAST LYSENDE	Angir at maskinen må avkalkes.	Det er viktig at man så raskt som mulig utfører avkalking (se kap. "17. Avkalking").
 BLINKENDE	Angir at avkalking pågår.	Vent til prosedyren er helt ferdig (se kap. "17. Avkalking").

VARSELLAMPER	MULIG ÅRSAK	LØSNING
 FAST LYSENDE  BLINKENDE 	Avkalkingen er blitt avbrutt.	For å bruke maskinen må denne prosedyren fullføres. Trykk på ikonet  OK (B15) for å fylle opp vannkretsen.

22. PROBLEMLØSNING

Herunder er det gjengitt noen mulige feilfunksjoner.

Dersom problemet ikke løser seg ved å gjøre som beskrevet, ta kontakt med teknisk assistanse.

PROBLEM	MULIG ÅRSAK	LØSNING
Apparatet vil ikke slå seg på	Støpselet er ikke korrekt satt i.	Sett støpset inn i stikkkontakten.
Kaffen er ikke varm.	Koppene er ikke blitt forhåndsvarmet.	Varm opp koppene ved å skylle dem i varmt vann (NB: Man kan anvende varmtvannsfunksjonen).
	De innvendige kretsene i apparatet er blitt avkjølt, det har gått 2/3 minutter siden forrige kaffe ble tilberedt.	Før det tilberedes kaffe må de innvendige kretsene varmes opp med en skylning ved å trykke på tasten  OK (B15).
	Den innstilte kaffetemperaturen er for lav.	Still inn en høyere temperatur i menyen.
Kaffen er ikke fyldig og har lite krem.	Kaffen er for grovmalt.	Vri reguleringsbryteren for malegrad (A5) ett hakk mot klokkeretningen (mot nummer 1), mens kaffekvernen er i funksjon (fig. 7). Fortsett å vri bryteren ett hakk om gangen inntil man oppnår ønsket kaffeuttak. Man ser resultater etter uttak av 2 kaffe (se par. "13.1 Justering av kaffekvernen").
	Kaffetypen er ikke egnet.	Bruk en kaffeblanding som er egnet for espressomaskiner.
	Kaffetypen er ikke fersk.	Pakken har stått åpen lenge og har tapt seg i smak.
		→

PROBLEM	MULIG ÅRSAK	LØSNING
Kaffen renner for langsomt ut, eller den drypper.	Kaffen er for finmalt.	Vri håndtaket for justering av malegrad (A5) ett hakk mot nummer 7, mens kaffekvernen er i gang (fig. 7). Fortsett å vri bryteren ett hakk om gangen inntil man oppnår ønsket kaffeuttak. Man ser resultater etter uttak av 2 kaffe (se par. "13.1 Justering av kaffekvernen").
Apparatet skiller ikke ut kaffe	Apparatet er skittent innvendig.	Vent til apparatet igjen blir klart til bruk og velg deretter ønsket drikk. Hvis problemet fortsetter bes man kontakte et autorisert servicesenter.
Kaffen kommer ikke ut hverken av den ene eller andre dysen på kaffeuttaket.	Dysene på kaffeuttaket (A9) er tette.	Rengjør dysene med en klut. Hvis nødvendig kan det brukes en tannpirker for å fjerne eventuelle skorpedannelser.
Bryggeenheten (A20) kan ikke trekkes ut	Man har ikke slått av på riktig måte	Slå av apparatet ved å trykke på tasten  (A7) (fig. 6) (se kap. "5. Slå av apparatet").
Når en avkalkning er blitt utført må apparatet skylles for tredje gang.	Underveis i de to skyllesyklusene er ikke beholderen blitt fylt (til MAX-nivå).	Gjør som anvist av apparatet, tøm først dryppeskålen (A15) for å unngå at vannet renner over.
Melkeskummet har store bobler	Melken er ikke kald nok, eller det er ikke lettmelk.	Bruk lettmelk eller skummet melk som holder kjøleskaptemperatur (cirka 5°C). Dersom resultatet fremdeles ikke er tilfredsstillende anbefales det å bytte melketype.
	Skumreguleringsbryteren (D1) er stilt inn feil.	Utfør regulering i henhold til anvisningene i par. "14.2 Regulering av mengde melkeskum".
	Lokket (D2) eller reguleringsbryteren for skum (D1) på melkebeholderen er skitne	Rengjør lokket og bryteren på melkebeholderen som forklart i par. "16.10 Rengjøring av melkebeholderen".
	Varmtvannsdysen (A8) er skitten	Rengjør dysen som vist i par. "16.11 Rengjøring av dyse for varmt vann".
Melken renner ikke ut av dysen (D5)	Lokket (D2) på melkebeholderen er skittent.	Rengjør lokket på melkebeholderen som beskrevet i par. "16.10 Rengjøring av melkebeholderen".

INNEHÅLLSFÖRTECKNING

1. INLEDNING	109
1.1 Bokstäver inom parentes.....	109
1.2 Fel och reparationer	109
2. BESKRIVNING	109
2.1 Beskrivning av apparaten	109
2.2 Beskrivning av kontrollpanelen.....	109
2.3 Beskrivning av tillbehören	109
2.4 Beskrivning av mjölkbehållaren	109
3. FÖRSTA IBRUKTAGANDET AV MASKINEN .	110
4. PÅSLAGNING AV MASKINEN	110
5. AVSTÄNGNING AV MASKINEN	111
6. INSTÄLLNING AV VATTNETS HÅRDHET	111
7. INSTÄLLNING AV TEMPERATUR	111
8. AUTOMATISK AVSTÄNGNING	111
9. ENERGISPARLÄGE	111
10. LJUDSIGNAL	112
11. FABRIKSVÄRDEN (RESET)	112
12. SKÖLJNING	112
13. BEREDNING AV KAFFE	112
13.1 Justering av kaffekvarnen	112
13.2 Råd för varmare kaffe.....	113
13.3 Beredning av kaffe med användning av kaffe i bönor	113
13.4 Tillfällig ändring av kaffearomen	114
13.5 Beredning av kaffe med användning av förmalet kaffe	114
13.6 Personalisering av arom och mängd	114
14. BEREDNING AV MJÖLKDRYCKER	115
14.1 Fyll på och haka fast mjölkbehållaren	115
14.2 Justera mängden skum	115
14.3 Automatisk beredning av mjölkdrycker.....	116
14.4 Personalisering av mjölkdryckerna	116
14.5 Rengöring av behållaren efter varje användning	116
15. DISPENSERING AV VART VATTEN	116
16. RENGÖRING	116
16.1 Rengöring av maskinen.....	116
16.2 Rengöring av maskinens interna krets	117
16.3 Rengöring av behållaren för kaffesump	117
16.4 Rengöring av droppkaret och kondenskaret....	117
16.5 Rengöring av maskinens innandöme	118
16.6 Rengöring av vattenbehållaren	118
16.7 Rengöring av kaffedispenserns munstycken ...	118
16.8 Rengöring av tratten för matning av det förmalda kaffet	118
16.9 Rengöring av bryggruppen	118
16.10 Rengöring av mjölkbehållaren	119
16.11 Rengöring av varmvattenröret	119
17. AVKALKNING	119
18. PROGRAMMERING AV VATTNETS HÅRDHET	121
18.1 Mätning av vattnets hårdhet.....	121
18.2 Inställning av vattnets hårdhet	121
19. AVHÄRDNINGSFILTER	121
19.1 Installation av filtret.....	121
19.2 Byte av filtret.....	122
20. TEKNISKA DATA	122
20.1 Råd för Energibesparing.....	122
21. VARNINGSLAMPORNAS INNEBÖRD	123
22. FELSÖKNING	126

1. INLEDNING

Tack för att du valt en automatisk kaffe-och cappuccinomaskin. Vi önskar dig mycket nöje med din nya maskin. Ta dig ett par minuter för att läsa dessa bruksanvisningar. På så sätt kommer du att undvika faror och skador på maskinen.

1.1 Bokstäver inom parentes

Bokstäverna inom parentes överensstämmer med förklaringen som återges i Beskrivning av maskinen (sid 2-3).

1.2 Fel och reparationer

Vid problem ska du först och främst försöka att åtgärda felet genom att följa de anvisningar som finns i kapitlet "22. Felsökning". Om dessa inte skulle vara tillräckliga eller ytterligare förklaringar, rekommenderar vi att konsultera kundtjänst genom att ringa numret som anges i bladet "Kundtjänst" i bilaga.

Om ditt land inte skulle vara upptaget i bladet, ring numret som anges i garantin. För eventuella reparationer, vänd dig uteslutande till Teknisk Assistent hos De'Longhi. Adresserna återges på garantisedeln, som medföljer maskinen.

2. BESKRIVNING

2.1 Beskrivning av apparaten

(sid. 2 - A)

- A1. Lock på behållaren för kaffeböner
- A2. Lock för tratten för förmalet kaffet
- A3. Behållare för kaffeböner
- A4. Tratt för att hälla i förmalet kaffe
- A5. Ratt för justering av malningsgraden
- A6. Plan för koppar
- A7. Knapp : för att slå på och stänga av maskinen (stand by)
- A8. Munstycke för varmt vatten
- A9. Kaffedispenser (justerbar i höjd)
- A10. Kar för uppsamling av kondens
- A11. Behållare för kaffesump
- A12. Bricka för koppar
- A13. Vattennivåvisare för droppkaret
- A14. Droppkarets galler
- A15. Droppbricka
- A16. Lock vattentank
- A17. Vattenbehållare
- A18. Utrymme för vattenavhärdningsfilter
- A19. Brygglucka
- A20. Brygggrupp
- A21. Matningskabel

2.2 Beskrivning av kontrollpanelen

(sid. 2 - B)

Vissa av panelens knappar har dubbelfunktion: denna anges inom parentes i beskrivningen.

- B1. Indikationslampa 

- blinkande i 5 sekunder och blir sedan fast: utför rengöring av kannan
- blinkande: placera justeringsratten för skum på CLEAN / rengöring av kanna pågå

- B2. Indikationslampa 

- blinkande: för in sumpbehållaren (A11)
- fast: det är nödvändigt att tömma sumpbehållaren

- B3. Indikationslampa 

- blinkande: för in vattentanken (A17)
- fast: vattnet i tanken är otillräckligt

- B4. Indikationslampa : anger ett allmänt larm, se kapitel "21. Varningslampornas innebörd"

- B5. Indikationslampa 

- blinkande: avkalkningen pågår
- fast: det är nödvändigt att utföra avkalkningen

- B6. Indikationslampa : funktion förmalet

- B7. Indikationslampa     : kaffearom

- B8. Ikon  : val av arom

- B9. Ikon  : för att dispensera 2 koppar "espresso"

- B10. Ikon : dispensering av "Espresso"

- B11. Ikon : dispensering av "Coffee"

- B12. Ikon : dispensering av "Cappuccino"

- B13. Ikon : dispensering av "Latte macchiato"

- B14. Ikon  **ESC**:

- dispensering av "Latte caldo": med mjölkbehållare införd
- dispensering av "Varmt vatten": med varmvattendis-penser införd

(ESC: tryck in för att lämna den pågående funktionen)

- B15. Ikon  **OK**: för att utföra en sköljning.

(OK: tryck in för att bekräfta funktionen)

2.3 Beskrivning av tillbehören

(sid 3 - C)

- C1. Reaktionssticka (*om förutsedd)
- C2. Doseringsmätt för förmalet kaffe (*om förutsedd)
- C3. Avkalkningsmedel (*om förutsedd)
- C4. Avhärdningsfilter (*om förutsedd)
- C5. Pensel för rengöring (*om förutsedd)
- C6. Dispenser varmvatten

2.4 Beskrivning av mjölkbehållaren

(sid 3 - D)

- D1. Skumreglage och funktion CLEAN
- D2. Lock för mjölkbehållaren
- D3. Mjölkbehållare
- D4. Mjölk insugningsslang
- D5. Slang för leverans av skummad mjölk (justeringsbar)

3. FÖRSTA IBRUKTAGANDET AV MASKINEN

Observera:

- Vid den första användningen, skölj alla avtagbara tillbehör, som är avsedda att komma i kontakt med vatten eller mjölk, med varmt vatten.
- Eventuella rester av kaffe i kaffekvarnen, beror på funktionstesterna som utförts med maskinen innan den släppts ut på marknaden och bevisar vår noggranna omsorg om produkten.
- Vi rekommenderar dig att snarast anpassa vattnets hårdhet enligt proceduren som beskrivs i kapitel "18. Programmering av vattnets hårdhet".

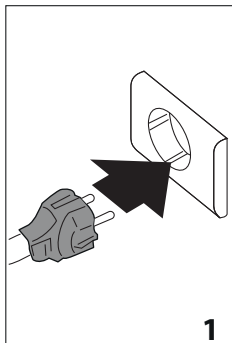

1. Anslut maskinen till elnätet (fig. 1).
2. Dra ut vattentanken (A17), fyll den till MAX-linjen med färskt vatten (fig. 2), sätt sedan tillbaka själva vattentanken (fig. 3);
3. Kontrollera att varmvattensdispensern (C6) är införd på munstycket (A8) (fig. 4) och placera en behållare under varmvattensdispensern och kaffedispensern, (fig. 5) med minimumkapacitet på 200 ml;

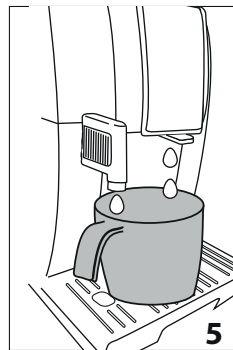
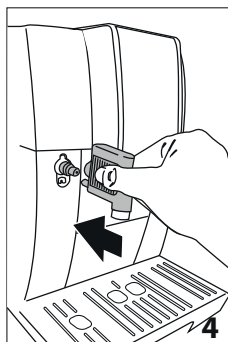
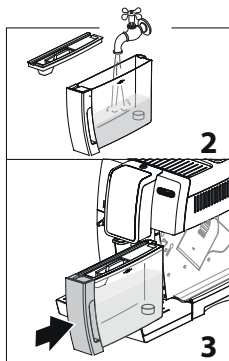

4. Indikationslampan \triangle (B4) och ikonen OK (B15) blinkar. Tryck in ikonen OK (B15): apparaten dispenserar varmt vatten.

Nu är maskinen klar för normal användning.

Observera:

- Vid den första användningen är det nödvändigt att bereda 4-5 cappuccino innan maskinen börjar ge ett tillfredsställande resultat.
- Under beredningen av de första 4-5 cappuccino, är det normalt att höra ljudet av kokande vatten: därefter kommer ljudet att avta.
- För ännu godare kaffe och för maskinens förbättrade prestanda, rekommenderar vi att installera avhärtningsfiltret (C4) enligt instruktionerna i kapitel "19. Avhärtningsfilter". Om din modell inte har något medföljande filter, är det möjligt att beställa det från Auktoriserade De'Longhi Service Center.

4. PÅSLAGNING AV MASKINEN

Vid varje påslagning utför apparaten, genom knappen U (A7), automatiskt en cykel för föruppvärmning och sköljning, som inte kan avbrytas. Maskinen är klar för användning endast efter utförandet av denna cykel.

Fara för brännskador!

Under sköljningen kommer lite varmt vatten ut ur kaffedispensers munstycket (A9), vilket kommer att samlas upp i droppkaret (A15) nedanför. Var försiktig att inte komma i kontakt med vattenstänk.

- För att slå på maskinen tryck in knappen U (A7) (fig. 6). På kontrollpanelen tänds samtliga indikationslampor och ikoner och sedan blinkar alla dryck ikonerna.

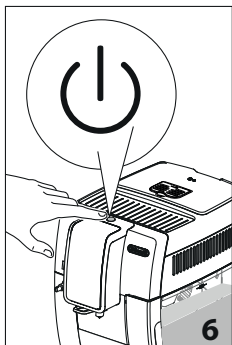

Maskinen utför en sköljning, på detta sättet låter maskinen, utöver att värma upp brygggruppen, vatten rinna igenom de inre kanalerna, så att även dessa värms upp.

När uppvärmningen fullbordats, är kaffedryckerna och ikonen OK aktiverade och de relativa ikonerna tända (D3) är införd, även ikonerna för mjölkdryckerna är aktiverade.

5. AVSTÄNGNING AV MASKINEN

Vid varje avstängning, utför maskinen en automatisk sköljning, om kaffe har beretts.

Risk för brännskador!

Under sköljningen, kommer lite varmt vatten ut ur kaffedispenserns munstycken (A9). Var försiktig att inte komma i kontakt med vattenstänk.

- För att stänga av maskinen, tryck in knappen (A7) (fig. 6);
- Om förutsett, utför maskinen sköljningen och stängs sedan av (stand-by).

Observera:

Om maskinen inte används under en längre tid, koppla bort den från elnätet:

- stäng först av apparaten genom att trycka in knappen (fig. 6);

6. INSTÄLLNING AV VATTNETS HÅRDHET

För instruktionerna beträffande inställning av vattnets hårdhet, hänvisas till kapitel "18. Programmering av vattnets hårdhet".

7. INSTÄLLNING AV TEMPERATUR

Om du önskar modifiera vattentemperaturen (låg, medium, hög) med vilken kaffet dispenseras, utför följande:

1. Med avstängd maskin (standby) men med matningskabeln ansluten till elnätet;
2. Håll ikonen **2x** (B9) intryckt tills varningslamporna tänds på kontrollpanelen (B);
3. Tryck in ikonen (B10);

4. Välj önskad temperatur genom att på nytt trycka in ikonen :

					låg
					medel
					hög

5. Tryck in ikonen OK (B15) för att bekräfta (eller ESC (B14) för att lämna utan att ändra). Varningslamporna släcks.

Maskinen går tillbaka till "stand-by" och temperaturen är nu omprogrammerad.

8. AUTOMATISK AVSTÄNGNING

DET ÄR möjligt ändra intervallet för automatisk avstängning, så att maskinen stängs av efter 15 eller 30 minuter eller efter 1, 2 eller 3 timmars överksamhet.

Gör på följande sätt för att programmera ett annat tidsintervall för automatisk avstängning:

1. Med avstängd maskin (standby) men med matningskabeln ansluten till elnätet;
2. Håll ikonen **2x** (B9) intryckt tills ikonerna tänds på kontrollpanelen (B);
3. Tryck in ikonen (B11);
4. Välj önskat tidsintervall genom att på nytt trycka in ikonen :

					15 min.
					30 min.
					1 timme
					2 timmar
					3 timmar















5. Tryck in ikonen OK (B15) för att bekräfta (eller ESC (B14) för att lämna utan att ändra). Varningslamporna släcks.

Tidsintervallet för auto-stop är nu omprogrammerat.

9. ENERGISPARLÄGE

Med denna funktionen är det möjligt att aktivera eller inaktivera energibesparingen. Maskinen är förhåndsinställd vid fabriken i aktivt läge, vilket garanterar mindre energiförbrukning för maskinen, i enlighet med de gällande europeiska standarderna. Om du vill ändra inställningen, gör så här:

1. Med avstängd maskin (standby) men med matningskabeln ansluten till elnätet;
2. Håll ikonen **2x** (B9) intryckt tills varningslamporna tänds på kontrollpanelen (B).

- Tryck in ikonen  (B13);
- Aktivera/inaktivera funktionen, genom att trycka in ikonen :
 -      aktiverad funktion
 -      inaktiverad funktion
- Tryck in ikonen  **OK** (B15) för att bekräfta (eller  **ESC** (B14) för att lämna utan att ändra). Varningslamporna släcks.













Inställningen av energibesparingen är nu inställd.

Observera:

- I läge för energibesparing kräver maskinen några minuter av väntan, innan den första koppen kaffe bereds, eftersom den först måste värmas upp.

10. LJUDSIGNAL



Med denna funktionen aktiveras eller inaktiveras ljudsignalen. Utför följande:

- Med avstängd maskin (standby) men med matningskabeln ansluten till elnätet;
- Håll ikonen **2x** (B9) intryckt tills indikationslamporna tänds på kontrollpanelen (B).
- Tryck in ikonen **2x** för att aktivera/inaktivera funktionen:
 -      aktiverad funktion
 -      inaktiverad funktion
- Tryck in ikonen  **OK** (B15) för att bekräfta (eller  **ESC** (B14) för att lämna utan att ändra). Varningslamporna släcks.

Nu är ljudsignalen omprogrammerad.

11. FABRIKSVÄRDEN (RESET)

Med denna funktionen återställs alla inställningar (temperatur, auto-stop, vattnets hårdhet, energibesparing och alla programmeringar för mängd och går tillbaka till fabriksvärden).

- Med avstängd maskin (standby) men med matningskabeln ansluten till elnätet;
- Håll ikonen **2x** (B9) intryckt tills varningslamporna tänds på kontrollpanelen (B).
- Tryck in ikonen  (B12): kaffebönorna (B7) på kontrollpanelen blinkar;
- Tryck in ikonen  **OK** (B15) för att gå tillbaka till fabriksvärden (eller  **ESC** (B14) för att lämna utan att utföra ändringen). Varningslamporna släcks.

Inställningarna och mängden för dryckerna är nu återställda till fabriksvärden.



12. SKÖLJNING

Med den här funktionen kan du släppa ut varmvatten från kaffedispensern (A9) för att rengöra och värma upp maskinens inre krets.

Placera en behållare under kaffedispensern och varmvattendispensern.

Varning! Fara för brännskador.

Lämna aldrig maskinen oövervakad när varmt vatten dispenserar.

- För att aktivera denna funktionen, tryck in  **OK** (B15);
- Efter några sekunder kommer varmvatten ut från kaffedispensern och värmer maskinens inre krets.
- För att avbryta funktionen manuellt, tryck på nytt in  **OK**.

Observera:

- Vid stillastående över 3-4 dagar rekommenderas starkt, när maskinen satts på igen att utföra 2/3 sköljningar innan den används;
- Det är normalt efter att ha utfört denna funktionen, att det finns vatten i behållaren för kaffesump (A11).

13. BEREDNING AV KAFFE

13.1 Justering av kaffekvarnen

Kaffekvarnen ska inte justeras, åtminstone inte till en början, eftersom den redan förhandsinställts vid fabriken för att erhålla en korrekt dispensering av kaffet.

Om dispenseringen ändå, efter att ha berett de första kopporna kaffe, skulle vara tunn med lite skum eller alltför långsam (droppvis), är det nödvändigt att utföra en korrigering av malningsgraden med justeringsratten (A5) (fig. 7).

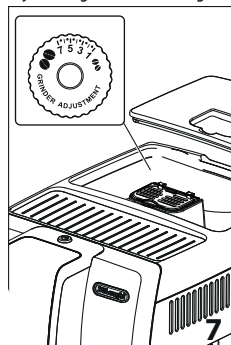

Observera:

Justeringsratten ska vridas endast medan kaffekvarnen är igång.



Om kaffet rinner ut för långsamt eller inte rinner ut alls, ska du vrida ratten medurs ett steg mot nummer 7.

För att däremot erhålla ett högre flöde av kaffet och för att förbättra skummets utseende, vrid moturs ett hack mot nummer 1 (inte mer än ett hack i taget, annars kan kaffet sedan komma droppvis).

Effekten av denna korrigering, märks endast efter dispensering av åtminstone 2 påföljande koppar kaffe. Om du efter denna justering inte har erhållit önskat resultat, är det nödvändigt att upprepa korrigeringen genom att vrida ratten med ytterligare ett hack.

13.2 Råd för varmare kaffe
För att erhålla varmare kaffe, rekommenderar vi att:

- utför en sköljning genom att trycka in OK (B15);
- värm kopporna med varmt vatten med användning av funktionen för varmt vatten, (se kapitlet "15. Dispensering av varmt vatten");
- öka kaffetemperaturen (se kapitel "18. Programmering av vattnets hårdhet").

13.3 Beredning av kaffe med användning av kaffe i bönor

Varning!

Använd inte gröna, karamellerade eller kanderade kaffebönor eftersom dessa kan klibba fast i kaffekvarnen och göra den oanvändbar.

1. Inför kaffebönorna i den därför avsedda behållaren (A3) (fig. 8);
2. Placera under kaffedispenserns munstycken (A19):
 - 1 kopp, om du önskar 1 kopp kaffe (fig. 9);
 - 2 koppar, om du önskar 2 koppar kaffe.

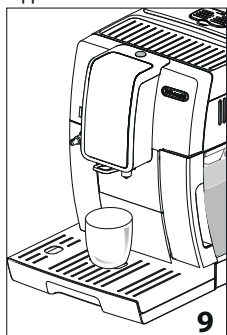
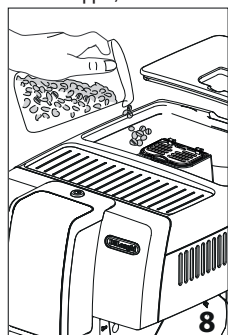

3. Sänk dispensern så att den kommer så nära kopporna som möjligt: på så sätt erhåller du bättre skum (fig. 10);

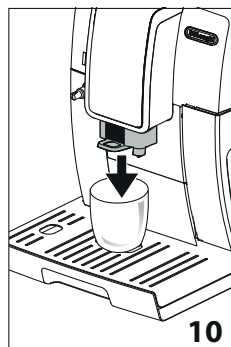

4. Välj önskat kaffe:

Recept	Mängd	Programmerbar mängd	Förhandsbestäm d arom
Espresso (B10)	≈ 40 ml	från ≈20 till ≈ 180ml	● ● ● ● ●
Coffee (B11)	≈ 180 ml	från ≈100 till ≈240ml	● ● ● ● ●
2x (B9) + Espresso (B10)	≈ 40 ml x 2 koppar	--	● ● ● ● ●

5. Beredningen startar och på kontrollpanelen (B), blinkar indikationslampan för den valda ikonen.

Observera:

- För att bereda 2 koppar "espresso" samtidigt:
 - Tryck in ikonen **2x** (B9): ikonen för den valbara drycken och ikonen **2x** blinkar. Tryck in (B10): beredningen startar.
 - Fortsätt annars enligt följande:
 - Tryck in : beredningen startar och ikonen **2x** blinkar i några sekunder. Tryck in ikonen **2x** medan den blinkar.
- Medan maskinen bereder kaffet, kan dispenseringen avbrytas när som helst genom att trycka in ikonen för dispensering.
- Så snart beredningen är avslutad, om du vill öka mängden kaffe i koppen, är det tillräckligt att hålla ikonen för den valda drycken intryckt. Den valda ikonen blinkar snabbt.







När beredningen avslutats, är maskinen redo för en ny användning.

Observera:

- Under användningen, kan indikationslampor tändas på kontrollpanelen (B), vars innebörd återges i kapitel "21. Varningslampornas innebörd".
- För att erhålla varmare kaffe, hänvisas till avsnittet "13.2 Råd för varmare kaffe".
- Om kaffet kommer droppvis eller är tunt med lite skum eller är för kallt, läs råden som återges i kapitlet "22. Felsökning".
- För att personalisera dryckerna efter den egna smaken, hänvisas till avsnitt "13.6 Personalisering av arom och mängd".

13.4 Tillfällig ändring av kaffearen

För att tillfälligt ändra kaffearen, tryck in  (B8):

	X SVAG
	SVAG
	MEDIUM
	STARK
	X-STARK
	(se "13.5 Beredning av kaffe med användning av förmalet kaffe")

Observera:

- Ändringen av aromen sparas inte och vid den påföljande automatiska dispensereringen väljer apparaten det förhandsbestämde värdet.
- Om dispensereringen inte inträffar efter några sekunder efter den tillfälliga personaliseringen av aromen, går denna tillbaka till det förhandsbestämde värdet.

13.5 Beredning av kaffe med användning av förmalet kaffe



Varning!

- Inför aldrig förmalet kaffe i maskinen när den är avstängd, för att undvika att det sprider sig inuti maskinen och smutsar ner den. I denna händelse kan maskinen ta skada.
- Håll aldrig in mer än 1 struket mått (C2), annars kan maskinens innandöme smutsas ner eller så kan tratten (A4) täppas igen.





Observera:

När du använder förmalet kaffe, är det möjligt att bereda endast en kopp kaffe åt gången.

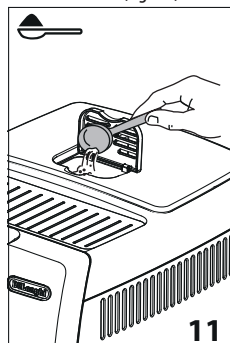
1. Tryck uppregade gånger in knappen  (B8) tills indikationslampan  (B6) tänds.
2. Försäkra dig att tratten inte är igentäppt, för sedan in ett struket mått förmalet kaffe (fig. 11).



3. Placera en kopp under kaffedispenserens munstycken (A9) (fig. 9).
4. Välj önskat kaffe:

Recept	Mängd
 Espresso (B10)	≈ 40 ml
 Coffee (B11)	≈ 180 ml

5. Beredningen startar och på kontrollpanelen (B) förblir indikationslampan som motsvarar den valda knappen, tänd.

Observera:

Om funktionen "Energibesparing" har aktiverats, kan dispensereringen av den första koppen kaffe kräva några sekunders väntan.

13.6 Personalisering av arom och mängd

Maskinen är förhandsinställd vid fabriken för att dispensera kaffe med standardsmak och mängd (se tabellen i avsnitt "13.3 Beredning av kaffe med användning av kaffe i bönor").

För att personalisera kaffet, utför följande:

1. Placera en tillräckligt stor kopp eller ett glas under kaffedispenserens munstycken (A19);
2. Tryck in  (B8) tills du valt önskad arom (se avsnitt "13.4 Tillfällig ändring av kaffearen");
3. Tryck in och håll intryckt, ikonen för kaffet som ska personaliseras: själva ikonen blinkar och alla larmlamporna blinkar;
4. Släpp upp ikonen: ikonen blinkar och maskinen börjar dispensera kaffe;;
5. Så snart kaffet i koppen når önskad nivå, tryck på nytt in kaffeikonen.

Nu är aromen och mängden kaffe i koppen programmerade enligt den nya inställningen.

14. BEREDNING AV MJÖLKDRYCKER

Observera:

- För att undvika att erhålla mjölk med lite skum eller med stora bubblor, rengör alltid mjölkbehållarens lock (D2) och varmvattenröret (A8) enligt beskrivningen i avsnitten "14.5 Rengöring av behållaren efter varje användning", "16.10 Rengöring av mjölkbehållaren" och "16.11 Rengöring av varmvattenröret".

14.1 Fyll på och haka fast mjölkbehållaren

1. Ta av locket (D2) (fig. 12);

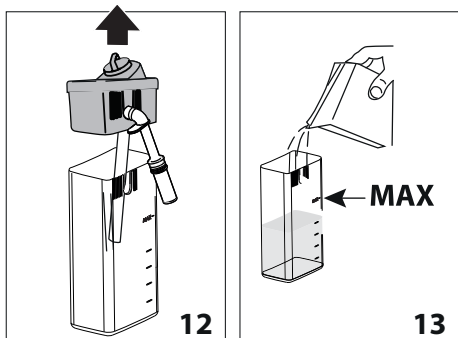

2. Fyll mjölkbehållaren (D3) med en tillräcklig mängd mjölk, utan att överskrida MAX nivån som är tryckt på behållaren (fig. 13). Kom ihåg att varje hack som är tryckt på behållarens sida motsvarar 100 ml mjölk;

Observera:

- För att erhålla tjockare och jämnare skum är det nödvändigt att använda mellanmjölk eller lättmjölk vid kylskåps-temperatur (ungefär 5° C).
 - Om funktionen "Energibesparing" har aktiverats, kan dispenseringen av den första koppen cappuccino kräva några sekunders väntan.
3. Försäkra dig att mjölkuppsugningsröret (D4) är väl infört i det därför avsedda utrymmet på botten av mjölkbehållarens lock (fig. 14);

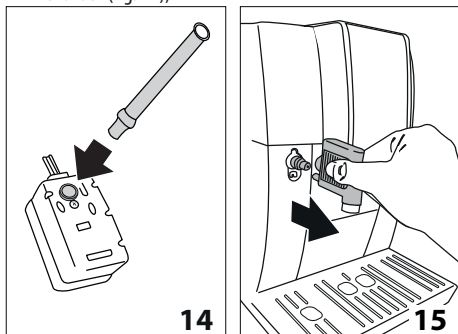

4. Sätt tillbaka locket på mjölkbehållaren;

5. Ta bort hetvattenröret (C6) från munstycket (A8) (fig. 15);
6. Haka fast behållaren genom att föra den till botten på munstycket (fig. 16) maskinen avger en ljudsignal (om funktionen är aktiverad);

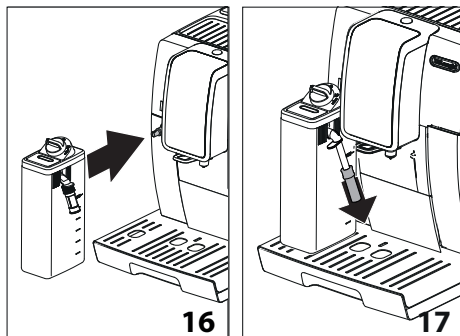

7. Placera en tillräckligt stor kopp under kaffedispenserens munstycket (A9) och under röret för dispensering av skummad mjölk (D5); justera längden för mjölkdispenserens rör, för att närma det till koppen, helt enkelt genom att dra det nedåt (fig. 17);
8. Följ nedanstående anvisningar för varje specifik funktion.

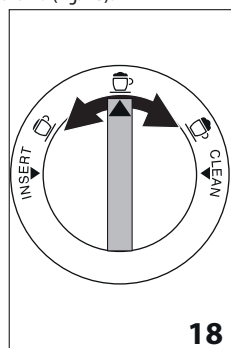

14.2 Justera mängden skum

Genom att vrida justeringsratten för skum (D1), väljer du mängden mjölkskum, som kommer att dispensereras under beredningen av mjölkdryckerna (fig. 18).



Rattens position	Beskrivning	Rekommenderas för...
	Inget skum	VARM MJÖLK (inte skummad)
	Lite skum	LATTE MACCHIATO
	Max skum	CAPPUCCINO / VARM MJÖLK (skummad)

14.3 Automatisk beredning av mjölkdrycker

1. Fyll på och haka fast mjölkbehållaren (D), som tidigare illustrerats;
2. Välj önskad dryck:
 - : Cappuccino (B12)
 - : Latte Macchiato (B13)
 - : Varm Mjolk (B14)
3. Efter några sekunder startar apparaten automatiskt beredningen av den valda drycken.
4. Apparaten dispenserar automatiskt en eller två ingredienser beroende på vald dryck.

Observera:

- Om du under dispenseringen, önskar avbryta beredningen, tryck in ikonen för vilken annan dryck som helst. Tryck istället in själva ikonen för att avbryta den första fasen och gå till dispenseringen i den påföljande fasen.
- Lämna inte mjölkbehållaren utanför kylan en längre tid, ju mer mjölkens temperatur stiger (5°C idealisk), desto mera försämras skummets kvalitet.

14.4 Personalisering av mjölkdryckerna

För att personalisera mjölkdryckerna, gör så här:

1. Placera en tillräckligt stor kopp eller ett glas under kaffedispenserns munstycket (A19);
2. Tryck in och håll intryckt, ikonen för drycken du önskar personalisera: själva ikonen blinkar och alla indikationslamporna för larm blinkar;
3. Släpp upp ikonen: ikonen blinkar och maskinen börjar dispensera drycken;
4. Tryck in den valda ikonen igen när önskad nivå i koppen har uppnåtts (både mjölk och kaffe): dispenseringen avbryts. Mängden dryck i koppen är nu programmerad enligt den nya inställningen.

14.5 Rengöring av behållaren efter varje användning

Varning! Fara för brännskador

Under rengöringen av de interna rören i mjölkbehållaren (D), kommer lite varmt vatten och ånga ut genom mjölkdispensersröret (D5). Var försiktig att inte komma i kontakt med vattenstänk.

Efter varje användning av mjölkfunktionen, är det nödvändigt att utföra rengöringen av mjölkbehållarens lock (D2). Utför rengöringen för att eliminera mjölkresterna, genom att fortsätta på detta sättet (eller tryck in  ESC (B14) för att skjuta upp proceduren):

1. Lämna mjölkbehållaren (D) inuti maskinen (du behöver inte tömma den);

2. Placera en kopp eller annan behållare under röret för dispensering av skummad mjölk;
3. Vrid justeringsvredet för skum (D1) till "CLEAN" (fig. 19). Rengöringen avbryts automatiskt;

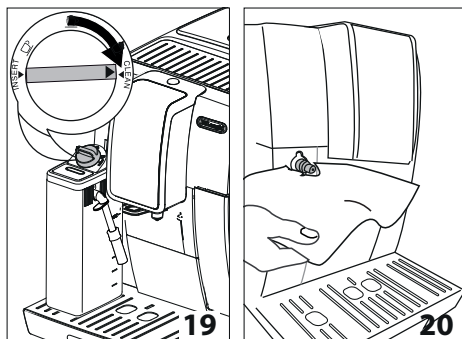

4. För tillbaka justeringsratten till ett av valen för skum;
5. Ta bort mjölkbehållaren och rengör ångmunstycket (A8) med en svamp (fig. 20).



Observera!

- Om du ska bereda flera koppar med mjölkbaserade drycker, utför rengöringen av mjölkbehållaren efter den sista beredningen: i detta fallet, tryck in  ESC (B14) för att gå tillbaka till huvudmenyn.
- Behållaren med mjölken kan förvaras i kylskåpet.
- I vissa fall är det, för att utföra rengöringen, nödvändigt att vänta tills maskinen värmts upp.

15. DISPENSERING AV VARMT VATTEN

Varning! Fara för brännskador.

Lämna inte maskinen utan uppsyn när varmvatten dispenserar.

1. Kontrollera att dispensern för varmt vatten (C6) är korrekt fasthakad;
2. Placera en behållare under dispensern (så nära som möjligt för att undvika stänk). (Fig. 5);
3. Tryck in  ESC (B14);
4. Maskinen dispenserar ungefär 250 ml varmt vatten och avbryter sedan automatiskt dispenseringen. Under dispenseringen blinkar ikonen. För att avbryta dispenseringen av varmt vatten, tryck in  ESC (B14).

Observera:

- Om funktionen "Energibesparing" har aktiverats, kan dispenseringen av varmt vatten kräva några sekunders väntan.

16. RENGÖRING

16.1 Rengöring av maskinen

Följande delar av maskinen ska rengöras regelbundet:

- maskinens interna krets;
- behållare för kaffesump (A11);
- droppkaret (A15) och kondenskaret (A10);
- vattentanken (A17);
- kaffedispenserns munstycken (A9);
- tratten för förmalet kaffe (A4);
- bryggruppen (A20), åtkomlig när serviceluckan öppnas (A19);
- mjölkbehållaren (D);
- varmvattenmunstycket (A8);

Varning!

- Använd inte lösningsmedel, abrasiva rengöringsmedel eller alkohol för rengöring av maskinen. För de superautomatiska De'Longhi maskinerna är det inte nödvändigt att använda kemiska tillsatser för rengöringen av maskinen.
- Ingen av apparatens komponenter tål maskindisk, förutom karets galler (A14) och mjölkbehållaren (D).
- Använd inte metallföremål för att avlägsna kalkavlagringar och kaffeavlagringar, eftersom dessa skulle kunna repa metall- och plastytorna.

16.2 Rengöring av maskinens interna krets

För perioder av stillastående över 3/4 dagar är det tillrådligt att före användningen slå på maskinen och dispensera:

- 2/3 sköljningen genom att trycka in  OK (B15);
- med varmt vatten i några sekunder (kapitel "15. Dispensering av varmt vatten").

Observera:

Det är normalt efter att ha utfört denna rengöring, att det finns vatten i behållaren för kaffesump (A11).

16.3 Rengöring av behållaren för kaffesump

Nr indikationslampan  (B2), på kontrollpanelen tänds är det nödvändigt att tömma den och rengöra den. Maskinen kan inte bereda kaffe förrän sumpbehållaren (A11) rengjorts. Apparaten signalerar att det är nödvändigt att tömma behållaren även om den inte är full, om 72 timmar har förflutit efter den först utförda dispenseringen (för att räkningen av de 72 timmarna ska utföras korrekt, får maskinen aldrig stängas av genom att dra ut matningskabeln).

Varning! Fara för brännskador

Om du bereder flera cappuccino i följd, blir metallytan (A12) för kopparna varm. Vänta till den kyls av innan du rör vid den och grip den endast i den främre delen.

För att utföra rengöringen (med påslagen maskin):

- Dra ut droppkaret (A15) (fig. 21), töm det och rengör det.

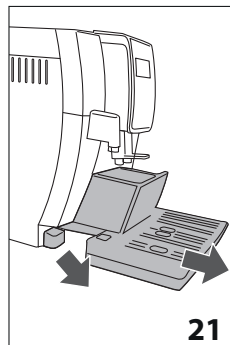

- Töm och rengör noggrant behållaren för kaffesump (A11), med uppmärksamhet att avlägsna alla rester, som kan finnas på botten, penseln (C5) är försedd med en spatel för detta skäl.
- Kontrollera kondenskaret (A10) (rött) och töm det om nödvändigt.

Varning!

När du drar ut droppbrickan är det obligatoriskt att alltid tömma sumpbehållaren även om den inte är full.

Om denna procedur inte utförs, kan det inträffa att sumpbehållaren fylls mer än förutsett vid beredningen av påföljande kaffe och att maskinen tappas igen.

16.4 Rengöring av droppkaret och kondenskaret

Varning!

Droppkaret (A15) är försett med en indikatorflottör (A13) (röd) för vattennivån i innehållet (fig. 22).

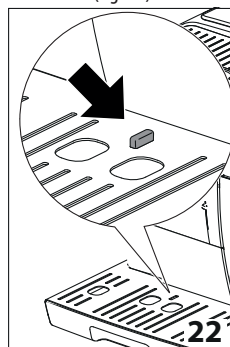

Innan denna indikator börjar skjuta ut från koppstället (A12), är det nödvändigt att tömma stället för att rengöra det, annars kan vattnet rinna över kanten och skada maskinen, stället eller området omkring.

För att avlägsna droppkaret:

1. Dra ut droppkaret och kaffesumpbehållaren (A11) (fig. 21);

2. Avlägsna koppbrickan (A12), karets galler (A14), töm sedan droppkaret och behållaren för kaffesump och tvätta alla komponenterna;
3. Kontrollera det röda kondenskaret (A10) och töm det om det är fullt;
4. Sätt tillbaka droppkaret komplett med galler och kaffesumpbehållaren.

16.5 Rengöring av maskinens innandöme

Fara för elektriska stötar!

Innan du utför rengöring av de invändiga delarna måste maskinen vara avstängd (se kapitel "5. Avstängning av maskinen") och bortkopplad från elnätet. Sänk aldrig ner maskinen i vatten.

1. Kontrollera regelbundet (ungefär en gång i månaden) att maskinens innandöme (åtkomligt när droppkaret (A15) har avlägsnats) inte är smutsigt. Om nödvändigt, avlägsna kafferesterna med penseln (C5) och en svamp;
2. Sug upp alla rester med en dammsugare (fig. 23).

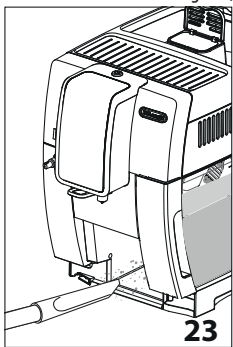

16.6 Renöring av vattenbehållaren

1. Rengör regelbundet (ungefär en gång i månaden) och vid varje byte av avhärtningsfiltret (C4), vattentanken (A17) med en fuktig duk och lite mildt diskmedel;
2. Avlägsna filtret (C4) och skölj det med rinnande vatten;
3. Sätt i filtret igen (om förutsett), fyll tanken med färskt vatten och sätt i tanken igen;
4. Dispensera 100ml vatten.

16.7 Rengöring av kaffedispenserns munstycken

1. Rengör kaffedispenserns munstycken (A9) med en svamp eller en duk (fig. 24A);

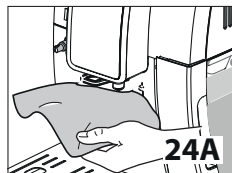

2. Kontrollera att hålen i kaffedispensern inte är igentäppta. Om nödvändigt, avlägsna kafferesterna med en tandpetare. (fig. 24B).

16.8 Rengöring av tratten för matning av det förmalda kaffet

Kontrollera regelbundet (ungefär en gång i månaden) att tratten(A4) för det förmalda kaffet inte är igentäppt. Avlägsna vid behov eventuella rester av kaffe med hjälp av den medföljande penseln (C5).

16.9 Rengöring av brygggruppen

Brygggruppen (A20) måste rengöras åtminstone en gång i månaden.

Varning!

Brygggruppen kan inte avlägsnas när maskinen är påslagen.

1. Försäkra dig att maskinen har utfört avstängningen korrekt (se kapitlet "5. Avstängning av maskinen");
2. Dra ut vattentanken (A17);
3. Öppna brygggruppens lucka (A19) (fig. 25), som är placerad på den högra sidan;

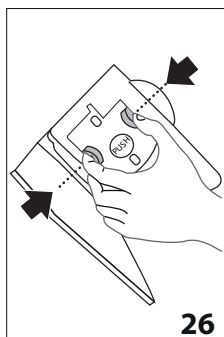
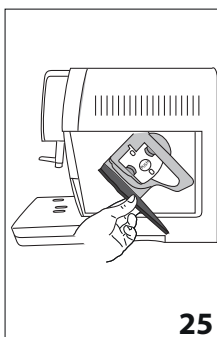

4. Tryck de två färgade knapparna för frisläppningen inåt och dra samtidigt ut brygggruppen (fig. 26);
5. Sänk brygggruppen ungefär 5 minuter i vatten och skölj den sedan under kranen;

Varning!

SKÖLJ ENDAST MED VATTEN

INGET DISKMEDEL - INGEN DISKMASKIN

Rengör bryggruppen, utan att använda diskmedel, eftersom dessa kan skada den.

6. Rengör, med hjälp av penseln (C5), eventuella kafferester från bryggruppens utrymme, synliga från bryggruppens lucka;
7. Efter rengöringen, sätt tillbaka bryggruppen, genom att föra in den i hållaren, tryck sedan på texten PUSH, tills du hör att den klickar fast.;

Observera:

Om det är svårt att föra in bryggruppen, är det nödvändigt, (före införandet) att föra den till korrekt dimension, genom att trycka på de två spakarna (fig. 27).

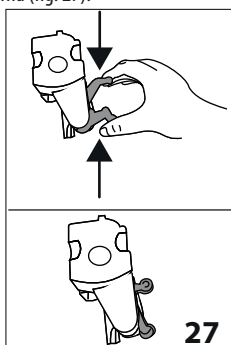

8. När den sedan är införd, försäkra dig att de två röda knapparna har skjutits ut;
9. Stäng bryggruppens lucka;
10. Sätt tillbaka vattenbehållaren.

16.10 Rengöring av mjölkbehållaren

Rengör mjölkbehållaren (D) efter varje beredning av mjölk, enligt följande beskrivning:

1. Dra ut locket (D2);
2. Dra ut mjölkroret (D5) och mjölkcupsuget (D4) (fig. 28);

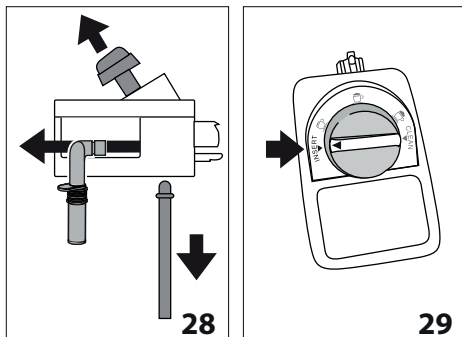

3. Vrid justeringsratten för skumjusteringen (D1) moturs till läget "INSERT" (fig. 29) och dra den uppåt;
4. I diskmaskin (rekommenderas): Skölj alla komponenterna och behållaren med varmt rinnande vatten (minst 40°C): placera dem sedan i diskmaskinens övre korg och starta ett program på 50°C, t ex ECO standard. För hand: Skölj alla komponenterna och behållaren med varmt rinnande vatten (minst 40°C): sänk sedan ner alla komponenterna i varmt kranvatten (minst 40°C) med ett mild/ neutralt diskmedel i minst 30 minuter och skölj rikligt med varmt kranvatten.

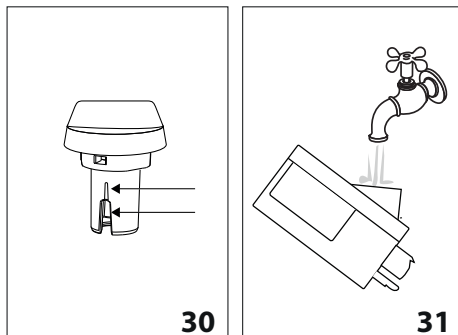

5. Skölj skumreglagets utrymme med rinnande vatten (se fig. 31);
6. Kontrollera även att uppsugningsröret och dispenseringsröret inte är igentäppta av mjölkrester;
7. Återmontera ratten i höjd med texten "INSERT", dispenseringsröret och mjölkuppsugningsröret;
8. Sätt tillbaka locket på mjölkbehållaren (D3).

16.11 Rengöring av varmvattenröret

Rengör munstycket (A8) efter varje mjölkstillredning med en trasa för att avlägsna de mjölkrester som fastnat på packningarna (fig. 20).



17. AVKALKNING

Varning!

- Före användningen, läs noggrant instruktionerna och etiketten på avkalkningsmedlet, som återges på själva avkalkningsmedlets förpackning (medföljer vissa modeller och/eller kan köpas hos auktoriserade servicecenter).
- Vi rekommenderar att använda uteslutande avkalkningsmedel från De'Longhi. Användning av ej lämpliga avkalkningsmedel, liksom ej regelmässigt utförd avkalkning, kan medföra uppkomst av defekter, som inte täcks av tillverkarens garanti.
- Avkalkningsmedlet kan skada de känsliga ytorna Om produkten spillts ut oavsiktligt, torka omedelbart upp.

För att utföra avkalkningen	
Avkalkningsmedel	Avkalkningsmedel De'Longhi 'EcoDecalk'
Behållare	Rekommenderad kapacitet: 1,8
Tid	~45min

Avkalka maskinen när indikationslampan  (B5) tänds på kontrollpanelen.

Om du vill fortsätta omedelbart med avkalkningen, följ procedurerna från punkt 1. För att skjuta upp avkalkningen till ett annat tillfälle, tryck in  ESC (B14): på manöverpanelen förblir indikationslampan  (B5) tänd för att påminna att apparaten behöver avkalkas.

För att starta avkalkningen:

1. Dra ut vattentanken (A17), avlägsna vattenfiltret (C4), töm vattentanken.
2. Häll avkalkningsmedlet i vattentanken till nivå A (motsvarande en förpackning på 100ml) som är tryckt på tankens baksida (fig. 32); och tillsätt sedan vatten (en liter) till nivå B (fig. 33) uppåt; för in vattentanken igen.

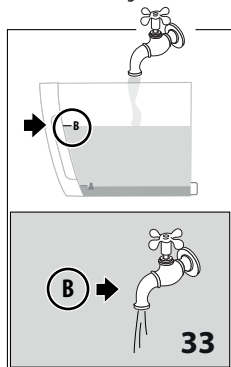
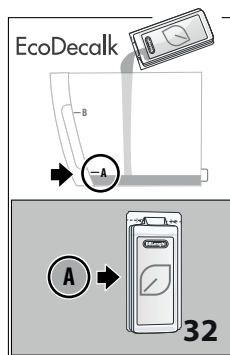

3. Avlägsna, töm och för på nytt in droppkaret (A15) och sumpbehållaren (A11).
4. Placera en tom behållare med minimum kapacitet på 1,8 liter under hetvatten/ångröret (C6) och kaffedispensern (A9) (fig. 34). Tryck in  OK (B15);

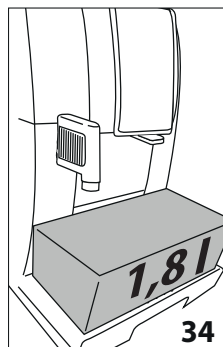

Varning! Fara för brännskador

Kaffedispensern och dispensern för varmt vatten släpper ut varmvatten med syrainnehåll. Var försiktig att inte komma i kontakt med denna lösningen.

5. Avkalkningsprogrammet startar och avkalkningslösningen kommer ut från både varmvattenröret och kaffedispensern och utför automatiskt en rad sköljningar i intervaller för att avlägsna kalkavlagringar från maskinens inandöme. Detta är den längsta fasen och varaktigheten motsvarar mer än hälften av den totala tiden för avkalkningscykeln.

När avkalkningsfasen har fullbordats är apparaten klar för en sköljningsprocedur med färskt vatten.

6. Töm behållaren som använts för att samla upp avkalkningslösningen och dra ut vattentanken, töm den och skölj den med rinnande vatten, fyll den till MAX nivå med färskt vatten (fig. 35) och sätt in vattentanken i maskinen;

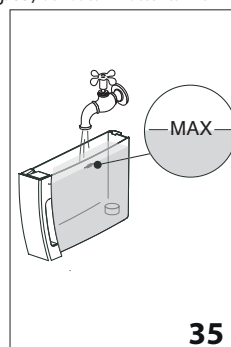

7. Sätt tillbaka den tomma behållaren som använts för att samla upp avkalkningslösningen under kaffedispensern och dispensern för varmt vatten (fig. 34);
8. Tryck in  OK (B15);
9. Varmt vatten kommer först ut från kaffedispensern och därefter från varmvattenröret;
10. När vattnet i tanken tar slut, töm behållaren som använts för att samla upp sköljvattnet;

11. Dra ut vattentanken och fyll den till MAX nivå med färskt vatten.
12. Sätt tillbaka avhärtningsfiltret i dess utrymme i vattentaken, om det avlägsnats tidigare och sätt tillbaka vattentanken;
13. Sätt tillbaka behållaren som använts för att samla upp avkalkningslösningen, tom under vattendispensern.
14. Tryck in  OK (B15).
15. Det varma vattnet kommer ut från varmvattendispensern;
16. Vid den andra sköljningens slut, avlägsna, töm och sätt tillbaka droppkaret (A15) och behållaren för kaffesump (A11).
17. Töm behållaren som använts för att samla upp sköljvattnet, dra ut och fyll på vattentanken med färskt vatten till MAX nivån och sätt tillbaka den i maskinen.

Avkalkningsproceduren är fullbordad.

Observera!

- Om avkalkningscykeln inte skulle avslutas korrekt (t ex strömavbrott) kommer maskinen att begära fullbordande när den slås på igen.
- DET ÄR normalt efter att ha utfört avkalkningscykeln, att det finns vatten i behållaren för kaffesump (A11);
- Apparaten kräver en tredje sköljning, om vattentanken inte är fylld till max. nivå, detta för att garantera att det inte finns avkalkningsmedel kvar i apparatens interna kretsar.
- Den eventuella begäran från maskinen, av två mycket näraliggande avkalkningscykler ska anses vara normalt, till följd av det utvecklade kontrollsystemet som är tillämpat i maskinen.
- DET ÄR möjligt att aktivera avkalkningen, även genom att hålla ikonen  (B8) intryckt.







18. PROGRAMMERING AV VATTNETS HÅRDHET

Begäran om avkalkning, visas efter en förhandsbestämd funktionstid som beror på vattnets hårdhet.



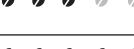

Maskinen är förhandsinställd vid fabriken på hårdhetsgrad 4. Om så önskas är det möjligt att programmera maskinen beroende på vattnets verkliga hårdhetsgrad i de olika regionerna, och på så sätt göra proceduren för avkalkning mindre frekvent.

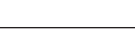
18.1 Mätning av vattnets hårdhet

1. Ta ut den medföljande reaktionssticken (C1) "TOTAL HARDNESS TEST" ur;
2. För in stickan helt i ett glas vatten i ungefär en sekund;
3. Dra upp remsan ur vatten och skaka lätt. Efter ungefär en minut bildas 1, 2, 3 eller 4 röda rutor, beroende på vattnets hårdhet, varje ruta motsvarar 1 grad;

Reaktionssticka	Vatt. hårdh	Motsvarande programmering
	låg	
	medel	
	hög	
	max	

18.2 Inställning av vattnets hårdhet

1. Med avstängd maskin (standby) men med matningskabeln ansluten till elnätet;
2. Håll ikonen **2x** (B9) intryckt tills indikationslamporna på kontrollpanelen tänds (B);
3. Tryck in ikonen  (B8) ;
4. Välj vattnets hårdhetsgrad genom att på nytt trycka in ikonen  ;
5. Tryck in ikonen  OK (B15) för att bekräfta (eller  ESC (B14) för att lämna utan att ändra). Varningslamporna släcks.

Maskinen är nu omprogrammerad enligt den nya inställningen för vattnets hårdhet.

19. AVHÄRDNINGSFILTER

För en korrekt användning av filtret, följ de nedanstående instruktionerna.

19.1 Installation av filtret

1. Ta ut filtret (C4) ur förpackningen. Datumskivan är annorlunda beroende på det medföljande filtret.
2. Vrid datumskivan (fig. 36) tills de följande 2 användningsmånaderna visas.

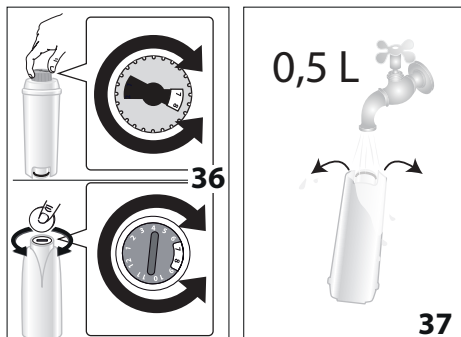

Observera

Filtret har en varaktighet på två månader vid normal användning, om maskinen däremot förblir oanvänd med installerat filter, har det en maximal varaktighet på 3 veckor.

3. För att aktivera filtret, låt kranvatten flyta i filtrets hål som anges på fig. 37, tills vattnet kommer ut ur sidoöppningarna i över en minut;
4. Dra ut tanken (A17) från maskinen och fyll den med vatten;
5. För in filtret i vattentanken och sänk det helt i ungefär tio sekunder och luta det, medan du trycker lätt på det för att tillåta luftbubblorna att komma ut. (Fig. 38).

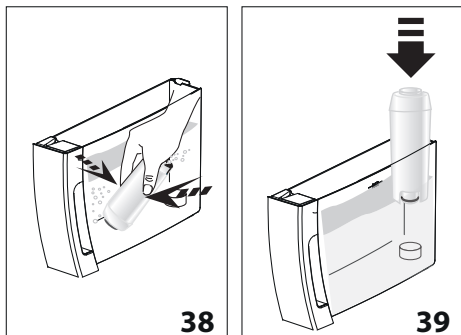

6. För in filtret i det därför avsedda utrymmet (A18) och tryck till botten (fig. 39);
7. Stäng tanken med locket (A16) (fig. 40) och för sedan in tanken i maskinen igen;

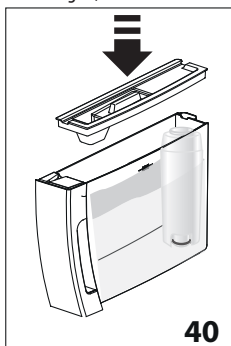

8. För in vattendispensern (C6). Placera en behållare under varmvattendispensern (A20) (kapacitet: min. 500ml).
9. Tryck in ikonen **ESC** (B14) för att dispensera varmt vatten.
10. Dispensera minst 500 ml vatten, tryck sedan in **EXUT** (B14) igen för att avbryta dispenseringen.

Nu är filtret aktiverat och du kan börja använda maskinen.

19.2 Byte av filtret

När de två månaderna av dess varaktighet förflutit (se datumskivan), eller om apparaten inte används på 3 veckor, är det nödvändigt att byta ut filtret:

1. Dra ut tanken (A17) och det uttjänta filtret (C4);
 2. Ta ut det nya filtret från förpackningen och utför vad som beskrivs under punkterna 2 till 10 i föregående avsnitt.
- Nu är filtret aktiverat och du kan använda maskinen.

20. TEKNISKA DATA

Spänning:	220-240 V~ 50/60 Hz max. 10A
Absorberad Effekt:	1450W
Tryck:	1,5MPa (15 bar)
Vattentankens max. kapacitet:	1,8 l
Dimensioner LxDxH:	240x440x360 mm
Kabelns längd:	1250 mm
Vikt: 9,5 kg	
Max kapacitet behållare för kaffebönor:	300 g







De'Longhi förbehåller sig rätten att när som helst ändra de tekniska och estetiska egenskaperna, med bibehållande av produkternas funktionsduglighet och kvalitet.



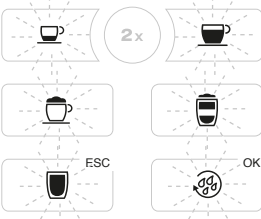





20.1 Råd för Energibesparing

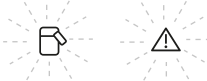
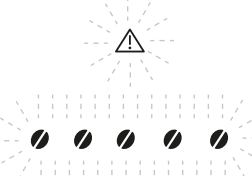





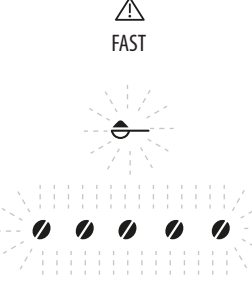



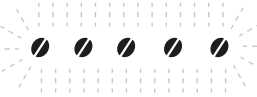



För att minska energiförbrukningen efter dispensering av en eller flera drycker:



- avlägsna mjölkbehållaren eller tillbehören.
- Ställ in automatisk avstängning efter 15 minuter
- Aktivera Energibesparing
- Utför avkalkningscykeln när maskinen kräver det.

21. VARNINGSLAMPORNAS INNEBÖRD

VISADE VARNINGSLAMPOR	MÖJLIG ORSAK	ÅTGÄRD
 <p>BLINKANDE</p>	Maskinen värms upp eller svalnar.	Vänta
 <p>FAST</p>	Maskinen är redo för användning.	Fortsätt genom att välja dryck att dispensera och de relativa alternativen.
 <p>FAST</p>	Vattnet i tanken (A17) är inte tillräckligt.	Fyll på tanken och för in den korrekt, genom att trycka den till botten tills den hakar fast.
 <p>BLINKANDE</p>	Tanken (A17) är inte införd eller inte korrekt införd.	För in tanken korrekt genom att trycka till botten tills den hakar fast.
 <p>FAST</p>	Kaffesumpbehållaren är full.	Töm kaffesumpbehållaren, droppkaret (A15) och utför rengöringen och sätt sedan tillbaka (fig.16) dem. Viktigt: När du drar ut droppkaret är det obligatoriskt att alltid tömma kaffesumpbehållaren även om den inte är full. Om denna procedur inte utförs, kan det inträffa att sumpbehållaren fylls mer än förutsett vid beredningen av påföljande kaffe och maskinen täpps igen.
 <p>BLINKANDE</p>	Sumpbehållare har inte förts i eller har inte förts in korrekt.	För in droppkaret (A15) fullständigt med sumpbehållaren genom att trycka till botten.

VISADE VARNINGSLAMPOR	MÖJLIG ORSAK	ÅTGÄRD
 <p>BLINKANDE</p>	<p>Varmvattendispensern har inte förts in eller har förts in felaktigt.</p>	<p>För in varmvattendispensern till botten.</p>
 <p>BLINKANDE</p>	<p>Mjölkbhållaren är inte korrekt införd. Mjölkbhållaren är införd men justeringsvredet för skum är i läge CLEAN.</p>	<p>För in mjölkbhållaren till botten . Vrid skumreglaget till ett av lägena för justering av mjölkskummet.</p>
 <p>BLINKANDE</p>	<p>Malningen är för fin och kaffet kommer därför ut för långsamt eller inte alls. Om avhärdningsfiltret (C4) är befintligt, kan en luftbubbla ha bildats inuti kretsen, som har blockerat dispenseringen</p>	<p>Upprepa dispenseringen av kaffe och vrid justeringsratten för malning (A5) (fig. 8) med ett hack mot nummer 7, medurs, medan kaffekvarnen är igång. Om, efter att ha berett åtminstone 2 koppar kaffe, dispenseringen fortfarande skulleva vara för långsam, upprepa korrigeringen med justeringsratten med ytterligare ett hack (se avsnitt 13.1 Justering av kaffekvarnen). Om felet kvarstår, för in varmvattendispensern och dispensererna lite vatten tills flödet är jämnt, genom att trycka in  ESC (B14). För in varmvattendispensern och dispensererna lite vatten tills flödet är jämnt, genom att trycka in  ESC (B14).</p>
 <p>BLINKANDE</p>	<p>Det använda förmalda kaffet är för finmålet och kaffet kommer därför ut för långsamt eller inte alls. Om avhärdningsfiltret (C4) är befintligt, kan en luftbubbla ha bildats inuti kretsen, som har blockerat dispenseringen</p>	<p>Upprepa dispenseringen av kaffet, med användning av mindre förmalet kaffe eller av en annan typ. Om felet kvarstår, för in varmvattendispensern och dispensererna lite vatten tills flödet är jämnt, genom att trycka in  ESC (B14). För in varmvattendispensern och dispensererna lite vatten tills flödet är jämnt, genom att trycka in  ESC (B14).</p>
 <p>BLINKANDE</p>	<p>För mycket kaffe har använts</p>	<p>Väl en svagare smak genom att trycka in  (B8) eller minska mängden förmalet kaffe.</p>

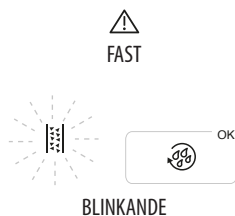
VISADE VARNINGSLAMPOR	MÖJLIG ORSAK	ÅTGÄRD
 FAST  BLINKANDE	<p>Kaffebönorna har tagit slut</p> <p>Tratten för det förmalda kaffet är igentäppt (A2).</p>	<p>Fyll på bönbehållaren (A3) (fig. 9).</p> <p>Töm tratten med hjälp av penseln (C5), som beskrivs i avs. "16.8 Rengöring av tratten för malet kaffe".</p>
 FAST  BLINKANDE	<p>Funktionen förmalet kaffe har valts, men inget förmalet kaffe har hållts i tratten</p> <p>Tratten för det förmalna kaffet är igentäppt.</p>	<p>Häll förmalet kaffe i tratten (fig. 12) eller välj bort funktionen förmalet.</p> <p>Töm tratten med hjälp av penseln (C5), som beskrivs i avs. "16.8 Rengöring av tratten för malet kaffe".</p>
 BLINKANDE  OK	<p>Hydraulikretsen är tom</p>	<p>Tryck in ikonen  OK (B15) för att fylla hydraulikretsen.</p>
 FAST	<p>Maskinens innandöme är mycket smutsigt</p>	<p>Rengör noggrant maskinen som beskrivs i kap. "16. Rengöring". Om maskinen, efter rengöringen fortfarande visar meddelandet, kontakta service center.</p>
 BLINKANDE	<p>Efter rengöringen har bryggruppen (A8) inte satts tillbaka</p>	<p>Sätt in bryggruppen på plats enligt anvisningarna i par. "16.9 Rengöring av bryggruppen".</p>
 ESC  OK FAST	<p>Anger att det är nödvändigt att avkalka maskinen</p>	<p>Avkalkning krävs. Tryck in  ESC (B14) för att senarelägga proceduren eller tryck in ikonen  OK (B15) för att starta den (se kap. "17. Avkalkning").</p>
 FAST	<p>Anger att det är nödvändigt att avkalka maskinen</p>	<p>Det är nödvändigt att så snart som möjligt utföra avkalkningen (se kap. "17. Avkalkning").</p>
 BLINKANDE	<p>Anger att avkalkning pågår.</p>	<p>Vänta tills proceduren fullbordats (se kap "17. Avkalkning").</p>

VISADE VARNINGSLAMPOR	MÖJLIG ORSAK	ÅTGÄRD
	Avkalkningen har avbrutits.	För att kunna använda maskinen är det nödvändigt att fullborda proceduren. Tryck in ikonen  OK (B15) för att starta proceduren.

22. FELSÖKNING

Nedan listas en del möjliga felfunktioner upp.

Om problemet inte kan lösas på beskrivet sätt, måste du kontakta Teknisk Assistans.

FEL	MÖJLIG ORSAK	ÅTGÄRD
Maskinen slås inte på	Kontakten är inte införd i uttaget.	Anslut kontakten till matningsuttaget.
kaffet är inte varmt.	Kopparna har inte förvärmats.	Värm kopparna genom att skölja dem med varmt vatten (OBS: du kan använda funktionen varmt vatten).
	Apparatens inre kretsar har kylts av eftersom 2/3 minuter har förflutit efter den sista kaffeberedningen.	Innan du lagar till kaffet, värmt de inre kretsarna med en sköljning, genom att trycka in knappen  OK (B15).
	Den inställda kaffetemperaturen är mycket låg.	Ställ in en högre kaffetemperatur från menyn.
Kaffet är tunt och har lite skum.	Kaffet är för grovt malet.	Vrid justeringsratten för malning (A5) med ett hack mot nummer 1, moturs, medan kaffekvarnen är igång (fig. 7). Fortsätt ett hack i taget tills du erhåller en tillfredsställande dispensering. Effekten märks först efter 2 koppar kaffe (se avs. "13.1 Justering av kaffekvarnen").
	Kaffet är inte lämpligt.	Använd kaffe för espresso maskiner.
	Kaffet är inte färskt.	Kaffepaketet har varit öppet sedan för lång tid och har förlorat smaken.
Kaffet kommer för långsamt eller droppvis.	Kaffet är för finmalet.	Vrid justeringsratten för malning (A5) med ett hack mot nummer 7, medurs, medan kaffekvarnen är igång (fig. 7). Fortsätt ett hack i taget tills du erhåller en tillfredsställande dispensering. Effekten märks först efter 2 koppar kaffe (se avs. "13.1 Justering av kaffekvarnen").
		→

FEL	MÖJLIG ORSAK	ÅTGÄRD
Apparaten avger inget kaffe	Maskinen avläser orenheter i sitt inandöme.	Vänta tills maskinen åter är klar för användning och välj på nytt önskad dryck. Om problemet kvarstår, kontakta Auktoriserat Servicecenter.
Kaffet kommer inte ut från dispenserns ena eller båda munstycken.	Kaffedispenserns munstycken (A9) är igentäppta.	Rengör munstyckena med en duk. Om nödvändig, använd en tandpetare för att avlägsna eventuella igensättningar.
Brygggruppen (A20) kan inte dras ut	Avstängningen har inte utförts korrekt	Utför avstängningen genom att trycka in knappen  (A7) (fig. 6) (se kap. "5. Avstängning av maskinen").
Vid avslutad avkalkning kräver maskinen en tredje sköljning	Under de två sköljningscyklerna, har tanken inte fyllts till MAX nivå.	Utför vad som begärs av maskinen, töm först droppkaret (A15) för att undvika att vattnet flyter över.
Den skummade mjölken har stora bubblor	Mjölken är inte tillräckligt kall eller är inte mellanmjölk.	Använd lättmjölk eller mellanmjölk. vid kylskåpstemperatur (ungefär 5°C). Om resultatet fortfarande inte är det önskade, försök att byta mjölmärke.
	Justeringsvredet för skummet (D1) är feljusterat.	Justera enligt anvisningarna i avs. "14.2 Justera mängden skum".
	Mjölkebehållarens lock (D2) eller justeringsratt för skum (D1) är smutsiga	Rengör mjölkebehållarens lock och ratt enligt beskrivningen i avs. "16.10 Rengöring av mjölkebehållaren".
	Munstycket för varmt vatten (A8) är smutsigt	Rengör munstycket enl. beskrivningen i avs. "16.11 Rengöring av varmvattenröret".
Mjölken kommer inte ut från dispenseringsröret (D5)	Mjölkebehållarens lock (D2) är smutsigt	Rengör mjölklocket enligt beskrivningen i par. "16.10 Rengöring av mjölkebehållaren".

OVERSIGT

1. INDLEDNING.....	129
1.1 Bogstaver i parentes.....	129
1.2 Problemer og reparationer	129
2. BESKRIVELSE.....	129
2.1 Beskrivelse af maskinen	129
2.2 Beskrivelse af betjeningspanelet.....	129
2.3 Beskrivelse af tilbehør	129
2.4 Beskrivelse af mælkebeholder.....	129
3. FØRSTE BRUG AF KAFFEMASKINEN	130
4. TÆNDING AF APPARATET	130
5. SLUKNING AF APPARATET.....	131
6. INDSTILLING AF VANDETS HÅRDHEDSGRAD...	131
7. INDSTILLING AF TEMPERATUR	131
8. AUTOMATISK SLUKNING	131
9. ENERGIBESPARELSE.....	131
10. LYDSIGNAL	132
11. STANDARDINDSTILLINGER (RESET)	132
12. SKYLNING	132
13. KAFFETILBEREDNING.....	132
13.1 Justering af kaffekværnen	132
13.2 Sådan får du en varmere kaffe	133
13.3 Tilberedning af kaffe med kaffebønner	133
13.4 Midlertidig ændring af kaffearomaen	133
13.5 Tilberedning af kaffe med formalet kaffe ..	134
13.6 Personalisering af aroma og mængde	134
14. TILBEREDNING AF DRIKKE MED MÆLK	134
14.1 Påfyldning og påsætning af mælkebeholderen	134
14.2 Regulering af skummængden.....	135
14.3 Automatisk tilberedning af mælkedrikke ..	135
14.4 Personalisering af mælkedrikke	136
14.5 Rengøring af mælkebeholderen efter brug	136
15. UDLEDNING AF VARMT VAND	136
16. RENGØRING.....	136
16.1 Rengøring af kaffemaskinen	136
16.2 Rengøring af kaffemaskinens indvendige kredsløb	137
16.3 Rengøring af kaffegrumsbeholderen	137
16.4 Rengøring af drypbakken og kondenssamleren.....	137
16.5 Indvendig rengøring af kaffemaskinen	138
16.6 Rengøring af vandbeholderen.....	138
16.7 Rengøring af kaffeudløb	138
16.8 Rengøring af kaffepulvertragten.....	138
16.9 Rengøring af bryggeenheden	138
16.10 Rengøring af mælkebeholder.....	139
16.11 Rengøring af varmtvands-/dampdysen	139
17. AFKALKNING	139
18. INDSTILLING AF VANDETS HÅRDHEDSGRAD...	141
18.1 Måling af vandets hårdhedsgrad.....	141
18.2 Indstilling af vandets hårdhedsgrad.....	141
19. KALKFILTER.....	141
19.1 Installation af filteret	141
19.2 Udskiftning af filteret	142
20. TEKNISKE SPECIFIKATIONER.....	142
20.1 Råd til Energisparefunktionen	142
21. KONTROLLAMPERNES BETYDNING.....	143
22. FEJLFINDING	146

1. INDLEDNING

Tak fordi du har valgt den automatiske kaffe- og cappuccinomaskine.

Vi ønsker dig god fornøjelse med din nye kaffemaskine. Brug et par minutter til at læse instruktionerne i denne brugsanvisning. Det vil hjælpe dig til at undgå at blive udsat for fare eller komme til at beskadige kaffemaskinen.

1.1 Bogstaver i parentes

Bogstaverne i parentes svarer til figurteksten angivet i beskrivelsen af apparatet (side 2-3).

1.2 Problemer og reparationer

Hvis der opstår problemer, skal du først forsøge at afhjælpe dem ved at følge anvisningerne i kapitlet "22. Fejlfinding".

Skulle anvisningerne være utilstrækkelige, eller har du brug for yderligere oplysninger, anbefaler vi, at du kontakter kundeservice på det telefonnummer, der er oplyst på det vedlagte ark "Kundeservice".

Hvis dit land ikke er nævnt, skal du ringe til telefonnummeret, der er angivet på garantibeviset. Henvendelse skal udelukkende ske til De'Longhi Teknisk service for eventuelle reparationer. Adresserne findes på garantibeviset, som er vedlagt kaffemaskinen.

2. BESKRIVELSE

2.1 Beskrivelse af maskinen



















(side 2 - A)

- A1. Låg til beholder til kaffebønner
- A2. Låg til kaffepulvertragt
- A3. Kaffebønnebeholder
- A4. Kaffepulvertragt
- A5. Reguleringsknap til indstilling af mælegrad
- A6. Plade til kopper
- A7. Knappen : tænder eller slukker for kaffemaskinen (standby)
- A8. Varmtvandsdyse
- A9. Kaffestuds (justerbar højde)
- A10. Kondensopsamlingsbakke
- A11. Kaffegrumsbeholder
- A12. Bakke til kopper
- A13. Vandniveaumåler i drypbakke
- A14. Bakkerist
- A15. Drypbakke
- A16. Låg til vandbeholder
- A17. Vandbeholder
- A18. Holder til vandfilter
- A19. Luge på bryggeenhed
- A20. Bryggeenhed
- A21. El-ledning

2.2 Beskrivelse af betjeningspanelet

(side 2 - B)

Nogle af panelets ikoner har dobbeltfunktion: Den angives i parentes i beskrivelsen.

- B1. Indikatorlampe 
 - blinker i 5 sekunder og lyser derefter fast: rengør kanden
 - blinker: sæt skumregulatoren på CLEAN / kanden rengøres
- B2. Indikatorlampe 
 - blinker: sæt kaffegrumsbeholderen i (A11)
 - lyser fast: kaffegrumsbeholderen skal tømmes
- B3. Indikatorlampe 
 - blinker: sæt vandbeholderen i (A17)
 - lyser fast: der er ikke tilstrækkeligt med vand i beholderen
- B4. Indikatorlampe : signalerer en generel alarm, se kapitel "21. Kontrollampenes betydning"
- B5. Indikatorlampe 
 - blinker: afkalkning i gang
 - lyser fast: det er nødvendigt at afkalke
- B6. Indikatorlampe : funktionen formalet kaffe
- B7. Indikatorlampe    : kaffearoma
- B8. Ikon : valg af aroma
- B9. Ikon : for at brygge 2 kopper "espresso"
- B10. Ikon : brygning af "Espresso"
- B11. Ikon : brygning af "Coffee"
- B12. Ikon : brygning af "Cappuccino"
- B13. Ikon : brygning af "Latte macchiato"
- B14. Ikon  **ESC**:
 - udledning af "Varm mælk": med mælkebeholderen sat i
 - udledning af "Varmt vand": med varmtvandsudløbet sat i(ESC: tryk for at gå ud af den igangværende funktion)
- B15. Ikon  **OK**: for at udføre en skylning.
(OK: tryk for at bekræfte funktionen)

2.3 Beskrivelse af tilbehør

(side 3 - C)

- C1. Målestrimmel (*hvis anvendt)
- C2. Måleske til formalet kaffe (*hvis anvendt)
- C3. Afkalkningsmiddel (*hvis anvendt)
- C4. Kalkfilter (*hvis anvendt)
- C5. Pensel til rengøring (*hvis anvendt)
- C6. Varmtvandsudløb

2.4 Beskrivelse af mælkebeholder

(side 3 - D)

- D1. Håndtag til regulering af skum og funktionen CLEAN
- D2. Låg til mælkebeholder
- D3. Mælkebeholder

- D4. Opsugningsrør til mælk
- D5. Udledningsrør til opskummet mælk (kan reguleres)

3. FØRSTE BRUG AF KAFFEMASKINEN

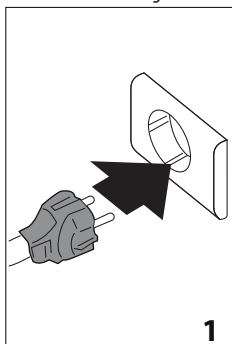

Bemærk:

- Første gang du bruger maskinen, skal du skylle alle aftagelige dele, som vil komme i kontakt med vand eller mælk, med varmt vand.
- Eventuelle spor af kaffe i kværnen skyldes at maskinens funktion er blevet afprøvet inden den afsendes, og er bevis på vores omhyggelige pleje af produktet.
- Det anbefales at tilpasse vandhårdhedsgraden snarest muligt ved at følge proceduren, beskrevet i kapitel "18. Indstilling af vandets hårdhedsgrad".

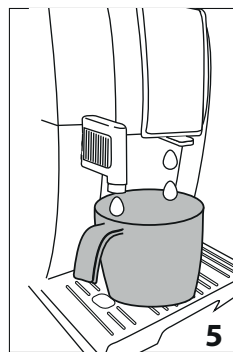
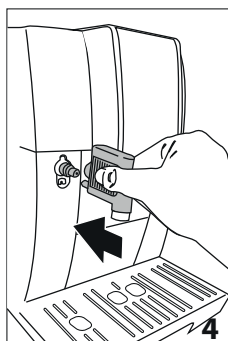
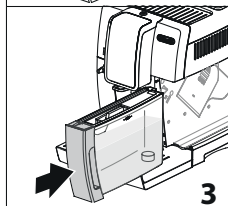
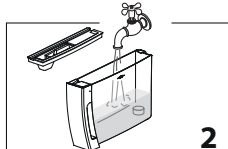

1. Tilslut apparatet til el-nettet (fig. 1).
2. Træk vandbeholderen ud (A17), fyld beholderen med frisk vand til MAX-linjen (fig. 2), og sæt beholderen igen (fig. 3).
3. Kontrollér, at varmtvandsudløbet (C6) er sat i dysen (A8) (fig. 4), og sæt en beholder med en kapacitet med mindst 200 ml (fig. 5) under varmtvands- og kaffeudløbet.



4. Indikatorlampen  (B4) og ikonet  OK (B15) blinker. Tryk på ikonet  OK (B15): apparatet udleder varmt vand.

Nu er kaffemaskinen klar til normal brug.

Bemærk:

- Der skal brygges 4-5 kopper kaffe, inden kaffemaskinen begynder at give et tilfredsstillende resultat.
- Mens de første 4-5 cappuccinoer tilberedes er det normalt at høre lyden af vand, som koger. Bagefter aftager lyden.
- For en endnu større kaffeglæde og optimal ydelse af maskinen anbefales det, at installere et kalkfilter (C4) ved at følge anvisningerne i kapitel "19. Kalkfilter". Hvis der ikke følger et filter med din model, kan du få det ved at henvende dig til autoriserede De'Longhi Servicecentre.

4. TÆNDING AF APPARATET

Hver gang apparatet tændes med knappen  (A7), udfører den en automatisk forvarmings- og skyllecyklus, som ikke kan afbrydes. Apparatet er først klar til brug, når denne cyklus er afsluttet.

Fare for skoldning!

Under skyllingen kommer der en smule varmt vand ud fra kaffestudsens (A9), som opsamles i drypbakken (A15) nedenunder. Pas på ikke at komme i kontakt med vandsprøjtene.

- Tryk på knappen  (A7) for at tænde apparatet (fig. 6). Alle indikatorlamper og ikoner tænder på betjeningspanelet, og derefter blinker alle drikkevareikoner.

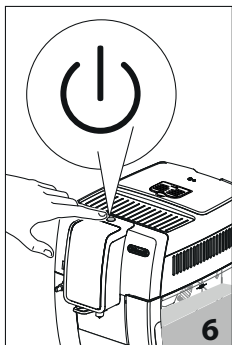

Maskinen starter skylning; Maskinen lader varmt vand løbe gennem de indvendige rør for at opvarme dem udover at opvarme kedlen.

Når opvarmningen er afsluttet, er kaffedrikkene og **OK**-ikonet  aktive, og de tilhørende ikoner er tændt; hvis mælkebeholderen (D3) er sat i, er ikonerne for mælkedrikke også aktiverede.

5. SLUKNING AF APPARATET

Hver gang du slukker for kaffemaskinen, udfører den en automatisk skylning, hvis der er blevet tilberedt kaffe.

Fare for skoldning!

Under skylningen kommer der en smule varmt vand ud fra kaffestudsden (A9). Pas på ikke at komme i kontakt med vandsprøjtene.

- Tryk på knappen  (A7) (fig. 6) for at slukke apparatet;
- Hvis relevant, udfører apparatet en skylning og slukker derefter (stand-by).

Bemærk:

Hvis maskinen ikke anvendes i længere perioder, skal forbindelsen til strømforsyningen afbrydes:



- Sluk først kaffemaskinen ved at trykke på knappen  (fig. 6);



6. INDSTILLING AF VANDETS HÅRDHEDSGRAD



For anvisninger vedrørende indstilling af vandets hårdhedsgrad henvises til kapitel "18. Indstilling af vandets hårdhedsgrad".

7. INDSTILLING AF TEMPERATUR

Hvis du ønsker at indstille vandtemperaturen (lav, mellem, høj) for kaffebrygningen, er fremgangsmåden denne:

1. Med slukket maskine (standby), men med elkablet tilsluttet elnettet;
2. Hold ikonet **2x** (B9) trykket, indtil indikatorlamperne på betjeningspanelet (B);
3. Tryk på ikonet  (B10);
4. Vælg den ønskede temperatur ved igen at trykke på ikonet  :

    	lav
    	mellem
    	høj

5. Tryk på ikonet  **OK** (B15) for at bekræfte (eller  **ESC** (B14) for at forlade uden ændringer).



Kontrollamperne slukker.

























Maskinen vender tilbage til standbytilstanden, og temperaturen er nu programmeret.



8. AUTOMATISK SLUKNING

DET er muligt at ændre tidsintervallet således, at apparatet slukker efter 15 eller 30 minutter eller efter 1, 2 eller 3 timers inaktivitet.

Omprogrammeringen af den automatiske slukkefunktion udføres på følgende måde:

1. Med slukket maskine (standby), men med elkablet tilsluttet elnettet.
2. Hold ikonet **2x** trykket (B9), indtil ikonerne på betjeningspanelet (B) tænder.
3. Tryk på ikonet  (B11).
4. Vælg det ønskede tidsinterval ved at trykke på ikonet  igen:



    	15 min.
    	30 min.
    	1 time
    	2 timer
    	3 timer

5. Tryk på ikonet  **OK** (B15) for at bekræfte (eller  **ESC** (B14) for at forlade uden ændringer). Kontrollamperne slukker.



Nu er tidsintervallet for automatisk slukning programmeret.

9. ENERGIBESPARELSE

Du kan aktivere og deaktivere energisparefunktionen. Maskinen er som standard indstillet med aktiv energisparefunktion for at sikre, at den tændte maskinens energiforbrug er så lavt som muligt iht. de gældende europæiske standarder. Hvis du ønsker at ændre indstillingen er fremgangsmåden følgende:

1. Med slukket maskine (standby), men med elkablet tilsluttet elnettet;
2. Hold ikonet **2x** (B9) trykket, indtil indikatorlamperne på betjeningspanelet (B) tænder.
3. Tryk på ikonet  (B13).
4. Aktiver/deaktiver funktionen ved at trykke på ikonet  :

- ● ● ● ● ● funktionen aktiveret
- ● ● ● ● ● funktionen deaktiveret

- Tryk på ikonet  OK (B15) for at bekræfte (eller  ESC (B14) for at forlade uden ændringer). Kontrollamperne slukker.



Energisparefunktionen er nu omprogrammeret.

Bemærk:

- Fra energisparemodus har kaffemaskinen brug for nogle sekunder, inden den første kop kaffe, fordi den skal varme op.

10. LYDSIGNAL



Du kan aktivere og deaktivere lydsignalet. Gå frem som følger:

- Med slukket maskine (standby), men med elkablet tilsluttet elnettet;
- Hold ikonet **2** × (B9) trykket, indtil indikatorlamperne på betjeningspanelet (B) tænder.
- Tryk på ikonet **2** × for at aktivere/deaktivere funktionen:
 - ● ● ● ● ● funktionen aktiveret
 - ● ● ● ● ● funktionen deaktiveret
- Tryk på ikonet  OK (B15) for at bekræfte (eller  ESC (B14) for at forlade uden ændringer). Kontrollamperne slukker.

Nu er lydsignalet omprogrammeret.

11. STANDARDINDSTILLINGER (RESET)

Denne funktion nulstiller alle indstillinger (temperatur, automatisk slukning, vandets hårdhedsgrad, energibesparelse og alle programmeringer vedrørende mængder, og sætter dem tilbage til de fabriksindstillede værdier).

- Med slukket maskine (standby), men med elkablet tilsluttet elnettet;
- Hold ikonet **2** × (B9) trykket, indtil indikatorlamperne på betjeningspanelet (B) tænder.
- Tryk på ikonet  (B12): kaffebønnerne (B7) på betjeningspanelet blinker.
- Tryk på ikonet  OK (B15) for at gå tilbage til fabriksindstillingerne (eller  ESC (B14) for at forlade uden ændringer). Kontrollamperne slukker.

Indstillingerne og drikkenes længde er nu nulstillet til fabriksværdierne.



12. SKYLNING

Med denne funktion kan du udlede varmt vand fra kaffeudløbet (A9), så kaffemaskinens indvendige kredsløb rengøres og varmes op.

Sæt en beholder under kaffe- og varmtvandsudløbet.

Advarsel! Fare for skoldning.

Gå ikke fra maskinen, mens den udleder varmt vand.

- Tryk på  OK for at aktivere funktionen (B15).
- Efter nogle få sekunder løber varmt vand, som renser og opvarmer maskinens indvendige kredsløb, ud af kaffeudløbet.
- Funktionen afbrydes manuelt ved igen at trykke på  OK.

Bemærk:

- Hvis kaffemaskinen henstår 3-4 dage uden at bruges anbefales det kraftigt, at lade 2/3 skylninger løbe ud, når maskinen tændes, og inden den bruges igen.
- EFTER skyllefunktionen er det normalt, at der er vand i kaffegrumsbeholderen (A11).

13. KAFFETILBEREDNING

13.1 Justering af kaffekværnen

Der er ikke behov for at justere kaffekværnen, i det mindste ikke i begyndelsen, fordi den er allerede indstillet, så kaffen tilberedes korrekt.

Hvis tilberedningen, efter at de første kopper kaffe er lavet, alligevel er lidt for tynd og for lidt cremet eller alt for langsom (dråbevis udledning), er det nødvendigt at justere malegraden (A5) ved hjælp af justeringsknappen (fig. 7).

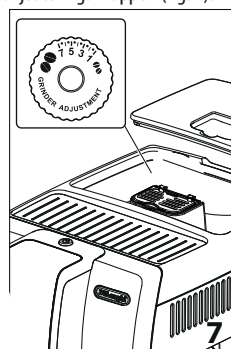

Bemærk:

Drejknappen må kun drejes, mens kaffekværnen er i gang.

Hvis kaffen udledes for langsomt eller slet ikke, drejer du knappen et hak i urets retning mod tallet 7.

Omvendt, for at opnå fyldigere og mere cremet kaffe drejer du knappen et hak mod urets retning mod nummer 1 (ikke mere end et hak ad gangen, ellers kan det ske, at kaffen bagefter udledes dråbevis).

Du kan først smage virkningen af justeringen efter tilberedning af mindst yderligere 2 kopper kaffe. Hvis det ønskede resultat heller ikke opnås efter denne justering, skal du gentage handlingen og dreje knappen endnu et hak.

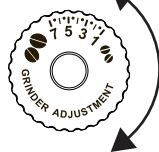

13.2 Sådan får du en varmere kaffe

Hvis du ønsker en varmer kaffe, anbefaler vi, at du:

- udfør en skylning ved at trykke på  OK (B15).
- opvarm kopperne med varmt vand (brug varmtvandsfunktionen, se kapitel "15. Udledning af varmt vand").
- øge kaffetemperaturen (se kapitel "18. Indstilling af vandets hårdhedsgrad").

13.3 Tilberedning af kaffe med kaffebønner

Advarsel!

Undgå at bruge grønne, karamelliserede eller kandiserede kaffebønner, da de risikerer at sidde fast i kaffekværnen og gøre den uanvendelig.

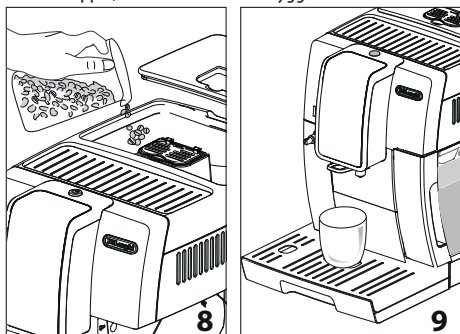

1. Kom kaffebønnerne i kaffebønnebeholderen (A3) (fig. 8).
2. Under kaffestudsens (A19) placeres:
 - 1 kop, hvis du ønsker 1 kop kaffe (fig. 9);
 - 2 kopper, hvis man ønsker at brygge 2 kaffe.

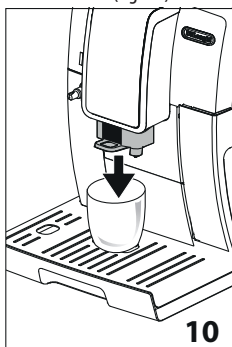

3. Sænk kaffeudløbet for at nærme den koppen mest muligt: Det giver en bedre creme (fig. 10).



4. Vælg den ønskede kaffe:

Opskrift	Mængde	Programmerbar mængde	Standardaroma
 Espresso (B10)	≈ 40 ml	fra ≈20 til ≈ 180ml	● ● ● ● ●
 Coffee (B11)	≈ 180 ml	fra ≈100 til ≈240ml	● ● ● ● ●
2x (B9) +  Espresso (B10)	≈ 40 ml til 2 kopper	--	● ● ● ● ●

5. Tilberedningen begynder, og på betjeningspanelet (B) blinker indikatorlampen for det valgte ikon.

Bemærk:

- Sådan tilberedes 2 kopper "espresso" samtidigt:
 - Tryk på ikonet **2x** (B9): ikonerne for den valgte drik tænder, og ikonet **2x** blinker. Tryk på  (B10): tilberedningen starter.

Alternativt, fortsæt som følger:

- Tryk på : tilberedningen starter, og ikonet **2x** blinker i nogle sekunder. Tryk på ikonet **2x** mens det blinker.
- Du kan på et hvilket som helst tidspunkt afbryde kaffemaskinen, mens den brygger kaffe, ved igen at trykke på ikonet for udledning.
- Så snart tilberedningen er færdig, er det muligt at øge mængden af kaffe i koppen ved at holde ikonet for den valgte drik trykket. Det valgte ikon blinker hurtigt.

Når tilberedningen er afsluttet, er apparatet klar til at blive brugt igen.

Bemærk:

- Under brugen kan nogle kontrollamper tænde på betjeningspanelet (B). Deres betydning er beskrevet i kapitel "21. Kontrollampenes betydning".
- For at opnå en varmere kaffe, se afsnittet "13.2 Sådan får du en varmere kaffe".
- Hvis kaffen udledes dråbevist eller for hurtigt med for lidt creme, eller hvis kaffen er for kold, læs de tips, der er angivet i kapitel "22. Fejlfinding".
- Se kapitel "13.6 Personalisering af aroma og mængde" for at personalisere drikkene efter egen smag.

13.4 Midlertidig ændring af kaffearomaen

Kaffearomaen kan midlertidigt tilpasses ved at trykke på  (B8):

☉ ☉ ☉ ☉ ☉	EKSTRA MILD
☉ ☉ ☉ ☉	MILD
☉ ☉ ☉ ☉ ☉	MEDIUM
☉ ☉ ☉ ☉ ☉	STRONG
☉ ☉ ☉ ☉ ☉	X-STRONG
☉	(se "13.5 Tilberedning af kaffe med formalet kaffe")

Bemærk:

- Ændringen af aromaen bliver ikke gemt, og ved næste automatiske tilberedning vælger apparatet standardværdien.
- Hvis tilberedningen ikke sker inden for nogle sekunder efter den midlertidige tilpasning af aromaen, så vender maskinen tilbage til standardværdien.

13.5 Tilberedning af kaffe med formalet kaffe

Advarsel!

- Den formalede kaffe må aldrig påfyldes, når kaffemaskinen er slukket, for at undgå at kaffen spredes indvendigt i maskinen og tilsmudser den. Det vil kunne skade kaffemaskinen.
- Tilsæt højst 1 strøget måleske (C2). Ellers kan kaffemaskinen blive snavset indvendigt eller skakten (A4) tilstoppet.



Bemærk:

Hvis der bruges formalet kaffe, er det kun muligt at tilberede én kop kaffe ad gangen.

1. Tryk flere gange på knappen ☉☉ (B8) indtil indikatorlampen tænder ☉ (B6).
2. Det skal sikres, at tragten ikke er tilstoppet, hvorefter der tilsættes en strøget måleske formalet kaffe (fig. 11).

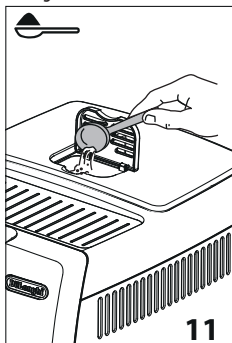

3. Placér en kop under kaffeudløbet (A9) (fig. 9).
4. Vælg den ønskede kaffe:

Opskrift	Mængde
☉ Espresso (B10)	≈ 40 ml
☉☉ Coffee (B11)	≈ 180 ml

5. Tilberedningen begynder, og på betjeningspanelet (B) forbliver indikatorlampen for den valgte knap tændt.

Bemærk:

Hvis "Energy saving" [Energibesparelse] er aktiveret, kan tilberedningen af den første kop kaffe tage et par sekunder.

13.6 Personalisering af aroma og mængde

Maskinen er fabriksindstillet til at brygge kaffe med standardaroma og -mængde (se tabel i afsnit "13.3 Tilberedning af kaffe med kaffebønner").

Kaffen tilpasses på denne måde:

1. Placér en tilstrækkelig stor kop eller glas under kaffeudløbene (A19).
2. Tryk på ☉☉ (B8) indtil den ønskede aroma vælges (se afsnit "13.4 Midlertidig ændring af kaffearomaen").
3. Tryk og hold ikonet for kaffen, der skal tilpasses: selve ikonet blinker, og aller alarmlamper blinker.
4. Slip ikonet: ikonet blinker, og maskinen begynder at udlede kaffe;
5. Så snart kaffen i koppen når det ønskede niveau, skal du trykke på kaffe-ikonet igen.

Nu er aromaen og kaffemængden i koppen programmeret med den nye indstilling.

14. TILBEREDNING AF DRIKKE MED MÆLK

Bemærk:

- For at undgå at mælken skummer for lidt eller får store bobler, bør låget til mælkebeholderen (D2) og varmtvandsdysen (A8) altid renses som beskrevet i afsnittene "14.5 Rengøring af mælkebeholderen efter brug", "16.10 Rengøring af mælkebeholder" og "16.11 Rengøring af varmtvands-/dampdysen".

14.1 Påfyldning og påsætning af mælkebeholderen

1. Fjern låget (D2) (fig. 12);

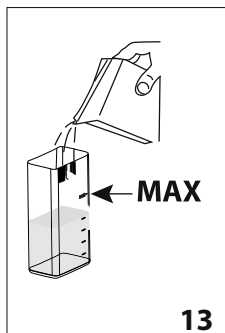
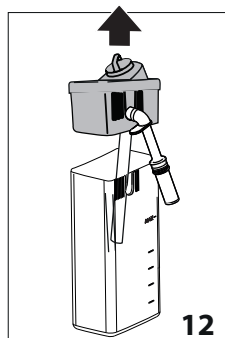

- Fyld beholderen (D3) med en tilstrækkelig mængde mælk, og sørg for ikke at overskride MAX-niveauet, der er trykt på beholderen (fig. 13). Vær opmærksom på at hvert hak, trykt på beholderens side, svarer til 100 ml mælk.

Bemærk:

- For at opnå et mere tykt og ensartet skum skal der bruges køleskabskold (ca. 5° C) skummet- eller letmælk.
- Hvis "energisparefunktionen" er aktiveret, kan det tage nogle sekunder, før tilberedningen af cappuccino starter.
- Det skal sikres, at røret, som opsuger mælken (D4), er rigtigt indsat på mælkebeholderens låg (fig. 14).

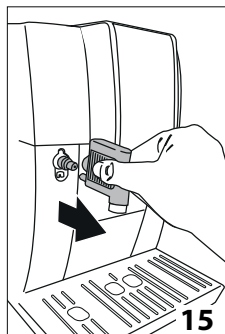
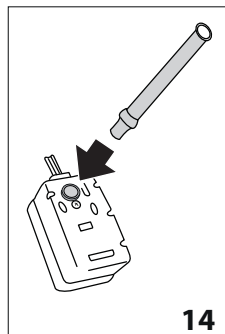

- Sæt låget tilbage på mælkebeholderen.
- Fjern varmtvandsudløbet (C6) fra dysen (A8) (fig. 15).
- Sæt beholderen på dysen ved at trykke den helt i bund (fig. 16): Kaffemaskinen udsender et lysignal (hvis aktiveret).

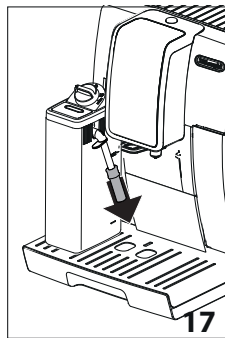
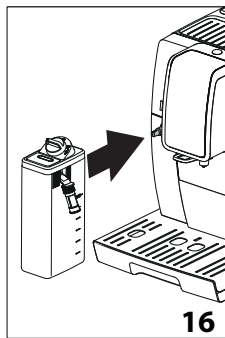

- Sæt en passende stor kop under kaffestudsen (A9) og studsen, som udleder opskummet mælk (D5). Justér længden af mælkestudsen for at nærme den koppen ved at trække den nedad (fig. 17).
- Følg nedenstående indikationer for hver enkelt funktion.

14.2 Regulering af skummængden

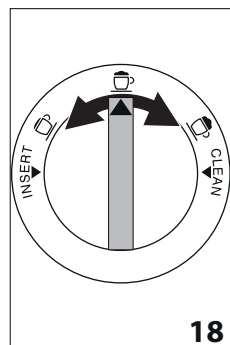

Ved at dreje skumregulatoren (D1) vælges den skummængde, som bliver udledt under tilberedningen (fig. 18) af mælkedrikken.



	Beskrivelse	Anbefales til...
	Ingen skum	VARM MÆLK (ikke opskummet)
	Lidt skum	LATTE MACCHIATO
	Maks. skum	CAPPUCCINO / VARM MÆLK (opskummet)

14.3 Automatisk tilberedning af mælkedrikke

- Fyld mælkebeholderen (D), og sæt den i, som tidligere beskrevet;
- Vælg den ønskede drik:
 - : Cappuccino (B12)

- : Latte Macchiato (B13)
 - : Hot milk (B14)
3. Efter nogle sekunder starter apparatet automatisk tilberedningen af den valgte drik.
 4. Apparatet udleder automatisk en eller to ingredienser alt efter den valgte drik.

Bemærk:

- Hvis du ønsker at afbryde tilberedningen under udledningen, skal du trykke på ikonet for en hvilken som helst anden drik. Tryk derimod på selve ikonet for at afbryde den første fase og gå videre til næste udledning.
- Lad ikke mælkebeholderen være uden for køleskab i længere perioder: Jo højere mælkens temperatur er (5°C er ideelt), jo dårligere skummer den.

14.4 Personalisering af mælkedrikke

Gå frem som følger for at personalisere mælkedrikkene:

1. Placér en tilstrækkelig stor kop eller glas under kaffeudløbene (A19).
2. Tryk og hold ikonet for drikken, der skal tilpasses: selve ikonet blinker, og alle alarmlamper blinker.
3. Slip ikonet: ikonet blinker, og maskinen begynder at udlede drikken.
4. Tryk på det valgte ikon igen når den ønskede mængde er i koppen (både mælk og kaffe): udløbet afbrydes.

Nu er mængden af drikken programmeret med den nye indstilling.

14.5 Rengøring af mælkebeholderen efter brug

Advarsel! Fare for skoldning

Under rengøringen af mælkebeholderens (D) indvendige rør (D5) kommer der en smule varmt vand og damp ud fra mælkeudløbet. Pas på ikke at komme i kontakt med vandsprøjtene. Efter hver brug af mælkefunktioner er det nødvendigt at rengøre mælkeopskummerens låg (D2). Udfør rengøringen for at fjerne mælkerester på denne måde (eller tryk på  ESC (B14) for at udføre rengøringen senere):

1. Lad mælkebeholderen (D) sidde i maskinen (det er ikke nødvendigt at tømme mælkebeholderen).
2. Placér en kop eller en anden beholder under mælkeudløbet;
3. Drej skumregulatoren (D1) over på "CLEAN" (fig. 19). Rengøringen slutter automatisk

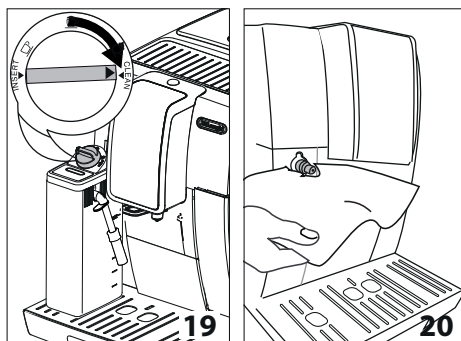

4. Drej reguleringsknappen over på en af valgmulighederne for skum.
5. Fjern mælkebeholderen, og gør altid dampdysen (A8) ren med en svamp (fig. 20).



Bemærk!

- Hvis der skal tilberedes flere kopper med mælkedrikke, skal rengøringen af mælkebeholderen udføres, når den sidste kop er tilberedt. Tryk i dette tilfælde  ESC (B14) for at gå tilbage til hovedmenuen.
- Mælkebeholderen med mælk kan opbevares i køleskabet.
- I nogle tilfælde er det nødvendigt at tænde for maskinens opvarmning for at udføre rengøringen.

15. UDLEDNING AF VARMT VAND

Advarsel! Fare for skoldning.

Gå ikke fra maskinen, mens den udleder varmt vand.

1. Kontrollér, at varmtvandsudløbet (C6) er sat rigtigt fast.
2. Placér en beholder under udløbet (så tæt som muligt for at undgå, at det sprøjter) (fig. 5);
3. Tryk på  ESC (B14);
4. Kaffemaskinen udleder cirka 250 ml varmt vand og afbryder derefter automatisk udledningen. Ikonet blinker under udledningen. Tryk på  ESC (B14) for at afbryde udledningen af varmt vand.

Bemærk:

- Hvis funktionen "Energibesparelse" er aktiveret, kan det tage et par sekunder, inden udledningen af varmt vand begynder.

16. RENGØRING

16.1 Rengøring af kaffemaskinen

Følgende dele af kaffemaskinen skal rengøres jævnlgt:

- kaffemaskinens indvendige kredsløb;
- kaffegrumsbeholder (A11);
- drypbakken (A15) og kondensopsamlerbakken (A10);
- vandbeholderen (A17);

- kaffestuderne (A9);
- kaffepulvertragten (A4);
- bryggeenheden (A20), tilgængelig efter åbning af servicelugen (A19);
- mælkebeholder (D);
- Varmtvandsdyse (A8);

Advarsel!

- Der må ikke anvendes opløsningsmidler, slibende rengøringsmidler eller sprit til rengøring af kaffemaskinen. Det er ikke nødvendigt at anvende kemiske tilsætningsstoffer for rengøring af De'Longhi's superautomatiske kaffemaskiner.
- Ingen af maskinens dele tåler maskinopvask, bortset fra bakkeristen (A14) og mælkebeholderen (D).
- Anvend ikke metalgenstande til at fjerne kalk eller kaffeaflejringer, da de kan ridse metal- eller plastikoverfladerne.

16.2 Rengøring af kaffemaskinens indvendige kredsløb

Hvis kaffemaskinen henstår ubrugt 3/4 dage, anbefaler vi kraftigt at du tænder den, inden du tager den i brug og udleder:

- 2-3 skylninger ved at trykke på  OK (B15);
- udleder varmt vand i nogle sekunder (kapitel "15. Udledning af varmt vand").

Bemærk:

Efter rengøringen er det normalt, at der er vand i kaffegrumsbeholderen (A11).

16.3 Rengøring af kaffegrumsbeholderen

Når indikatorlampen  (B2) tænder på betjeningspanelet, er det nødvendigt at tømme og rengøre kaffegrumsbeholderen. Hvis man ikke rengør beholderen med kaffegrums (A11), kan maskinen ikke brygge kaffe. Apparatet signalerer, at det er nødvendigt at tømme beholderen, også når den ikke er fuld, hvis der er gået 72 timer fra den første tilberedning (for at tællingen til de 72 timer udføres korrekt, må maskinen altid slukkes ved at frakoble elkablet).

Advarsel! Fare for skoldning

Hvis der laves mange cappuccinoer efter hinanden bliver kopbakken (A12) varm. Vent med at røre den til den er afkølet, og tag kun fat i den fra forsiden.

Rengøring (med tændt kaffemaskine):

- Tag drypbakken ud (A15) (fig. 21), tøm den og rengør den.

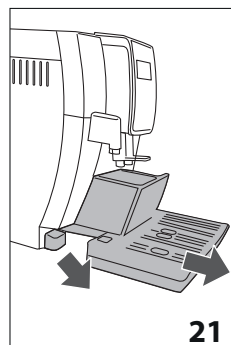

- Tøm og rengør kaffegrumsbeholderen (A11) omhyggeligt, og sørg for at fjerne alle rester, der er aflejret på bunden: Penslen (C5) har en spatel, som egner sig til dette formål.
- Kontrollér kondensopsamleren (A10) (rød), og tøm den, hvis den er fuld.

Advarsel!

Når man tager drypbakken ud, skal kaffegrumsbeholderen altid tømmes, også selvom den kun er lidt fyldt. Gør man ikke det, kan det ske, at beholderen fyldes hurtigere end beregnet, og kaffemaskinen blokeres.

16.4 Rengøring af drypbakken og kondenssamleren

Advarsel!

Drypbakken (A15) er udstyret med en (rød) flydeindikator (A13), som viser vandniveauet i bakken (fig. 22).

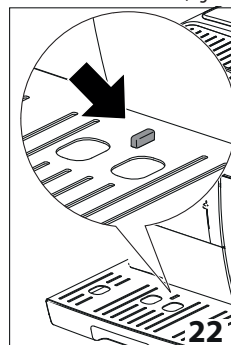

Før indikatoren begynder at stikke ud af kopbakken (A12), skal bakken tømmes og rengøres, ellers kan vandet flyde over kanten og skade maskinen, bæreflader og området omkring den. Drypbakken fjernes på denne måde:

1. Træk drypbakken og kaffegrumsbeholderen ud (A11) (fig. 21).
2. Fjern kopbakken (A12), bakkeristen (A14), og tøm drypbakken og kaffegrumsbeholderen. Vask alle delene.

3. Kontrollér den røde kondensopsamler (A10) og tøm den, hvis den er fyldt;
4. Sæt drypbakken, risten og kaffegrumsbeholderen tilbage på plads.

16.5 Indvendig rengøring af kaffemaskinen

Fare for elektrisk stød!

Før de indvendige dele rengøres, skal maskinen slukkes (se "5. Slukning af apparatet") og el-nettet frakobles. Sænk aldrig kaffemaskinen ned i vand.

1. Kontrollér jævnligt (ca. en gang om måneden), at maskinen ikke er beskidt indvendigt (fjern drypbakken (A15) for at få adgang). Hvis det er nødvendigt, fjernes kaffeflejringer med penslen (C5) og en svamp;
2. Støvsug alle rester (fig. 23).

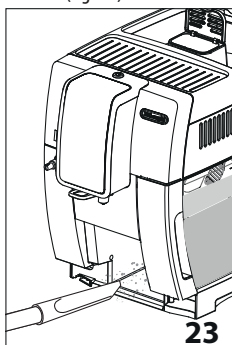

16.6 Rengøring af vandbeholderen

1. Rengør vandbeholderen (A17) jævnligt (ca. en gang om måneden) og hver gang kalkfilteret (C4) skiftes, med en fugtig klud og en smule neutralt opvaskemiddel;
2. Fjern filteret (C4) og skyl det under rindende vand;
3. Sæt filteret (hvis anvendt) tilbage, fyld beholderen med frisk vand og sæt den på igen;
4. Udled 100 ml vand.

16.7 Rengøring af kaffeutløb

1. Rengør jævnligt kaffestuderne (A9) med en svamp eller en klud (fig. 24A);



2. Kontrollér, at hullerne i kaffestudsene ikke er tilstoppede. Fjern eventuelle kaffeflejringer med en tandstik (fig. 24B).

16.8 Rengøring af kaffepulvertragten

Kontrollér jævnligt (ca. en gang om måneden), at tragten til påfyldning af formalet kaffe (A4) ikke er tilstoppet. Hvis nødvendigt fjernes kaffeflejringer med den medfølgende pensel (C5).

16.9 Rengøring af bryggeenheden

Bryggeenheden (A20) skal gøres rent mindst en gang om måneden.

Advarsel!

Bryggeenheden må ikke tages ud, når kaffemaskinen er tændt.

1. Kontrollér, at kaffemaskinen er blevet slukket korrekt (se kapitlet "5. Slukning af apparatet");
2. Tag vandbeholderen ud (A17);
3. Åbn lugen til bryggeenheden (A19) (fig. 25) på højre side af kaffemaskinen;

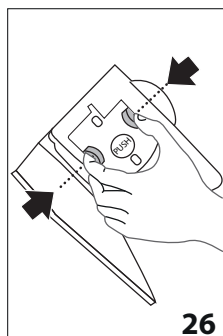
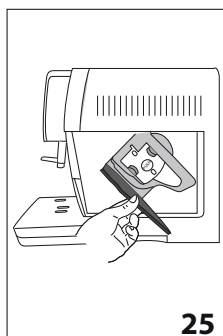

4. Tryk på de to røde udløserknapper og træk samtidigt bryggeenheden udad (fig. 26).
5. Læg bryggeenheden i blød i vand i ca. 5 minutter, og skyl den derefter under hanen.

Advarsel!

SKYL KUN MED VAND

INGEN RENGØRINGSMIDLER – INGEN OPVASKEMASKINE

Rengør bryggeenheden uden brug af rengøringsmidler, da de vil kunne beskadige den.

6. Ved hjælp af penslen (C5) fjernes eventuelle kafferester fra bryggeenhedens leje, som ses fra bryggeenhedens luge;
7. Efter rengøringen sættes bryggeenheden på plads ved at indsætte den i holderen og trykke på PUSH, til der høres et klik;

Bemærk:

Hvis det er svært at indsætte bryggeenheden, skal den (inden den indsættes) trykkes lidt sammen ved at trykke på de to håndtag (fig. 27).

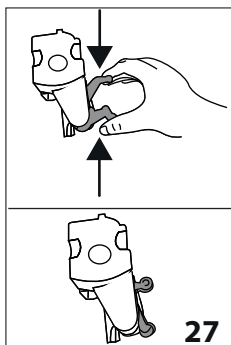

8. Når den er indsat, skal det sikres, at de to farvede knapper er slået ud igen.
9. Luk lugen til bryggeenheden.
10. Indsæt vandbeholderen.

16.10 Rengøring af mælkebeholder

Mælkebeholderen (D) skal rengøres efter hver tilberedning med mælk ved at følge denne procedure:

1. Tag låget ud (D2);
2. Træk mælkeudløbsrør (D5) og opsuigningsrør (D4) ud (fig. 28);

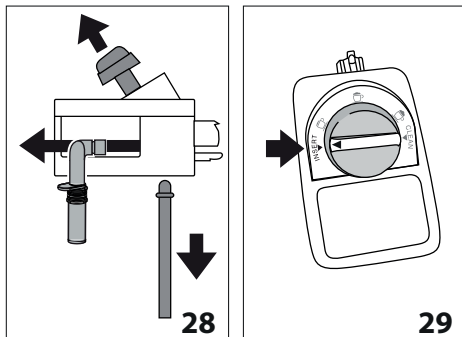

3. Drej knappen til justering af skum (D1) mod uret til positionen "INSERT" (se fig. 29) og træk den op.

4. I opvaskemaskine (anbefalet): Skyl alle komponenter og beholderen under rindende varmt vand (mindst 40 °C): placér dem derefter i opvaskemaskinens øverste kurv og start et program på 50 °C, f.eks. ECO standard. I hånden: Skyl alle komponenter og beholderen under rindende varmt vand (mindst 40 °C): Læg derefter alle komponenterne i blød i varmt drikkevand (mindst 40°C) med et mildt/ neutralt rengøringsmiddel i mindst 30 minutter og skyl med rigeligt varmt drikkevand.

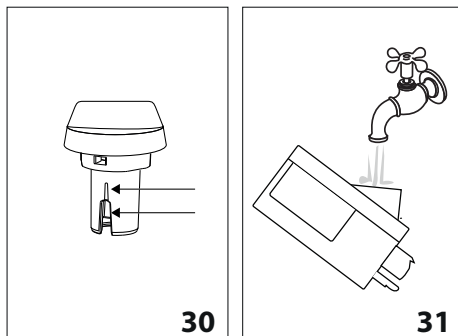

5. Skyl skumregulatorens indvendige leje under rindende vand (se fig. 31).
6. Kontrollér også at mælkeopsugnings- og udledningsrørene ikke er tilstoppede af mælkerester.
7. Sæt regulatoren tilbage ud for teksten "INSERT", og derefter udløbsrøret og sugerøret;
8. Sæt låget tilbage på mælkebeholderen (D3).

16.11 Rengøring af varmtvands-/dampdysen

Rengør dysen (A8) efter hver tilberedning af mælkedrikke. Brug en svamp til at fjerne mælkerester fra tætningerne (fig. 20).



17. AFKALKNING

Advarsel!

- Før brug skal man læse instruktionerne og etiketten på afkalkningsmidlets pakning (leveres med nogle modeller og/eller kan købes hos de autoriserede servicecentre).
- Vi anbefaler, at du kun bruger De'Longhi afkalkningsmiddel. Brugen af uegnede afkalkningsmidler samt uregelmæssig afkalkning, kan medføre, at der opstår fejl, som ikke dækkes af fabrikantens garanti.
- Afkalkningsmidlet kan beskadige sarte overflader. Hvis produktet, ved et uheld, hældes ud, skal man straks tørre det op.

Sådan afkalker du	
Afkalkningsmiddel	De'Longhi afkalkningsmiddel 'EcoDecalk'
Beholder	Anbefalet kapacitet: 1,8
Tid	~45min

Afkalk maskinen når indikatorlampen  (B5) tænder på betjeningspanelet.

Hvis du ønsker at afkalk med det samme, skal du følge procedurerne fra punkt 1. Hvis afkalkningen ønskes udskudt til et andet tidspunkt trykkes på  ESC (B14): på betjeningspanelet forbliver indikatorlampen  (B5) tændt for at minde om, at maskinen har brug for afkalkning.

Sådan aktiveres afkalkning:

1. Fjern vandbeholderen (A17), fjern kalkfilteret (C4), og tøm vandbeholderen.
2. Hæld afkalkningsmiddel i vandbeholderen op til niveau A (svarende til en pakke på 100 ml), som er trykt på beholderens inderside (fig. 32). Hæld derefter vand (en liter) på op til niveau B (fig. 33), og sæt vandbeholderen på plads igen.

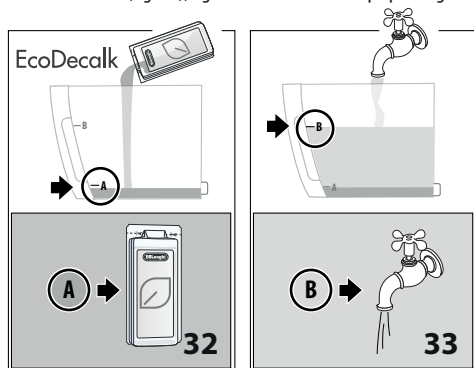

3. Fjern, tøm og indsæt drybakken (A15) og kaffegrumsbeholderen (A11).
4. Placer en tom beholder med en kapacitet på mindst 1,8 liter under varmtvandsudløbet (C6) og under kaffeudløbet (A9) (fig. 34). Tryk på  OK (B15);

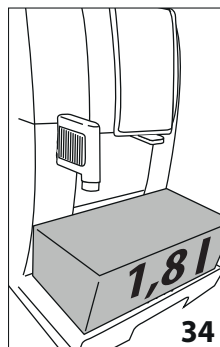

Advarsel! Fare for skoldning

Der kommer varmt vand, som indeholder syre, ud af kaffe- og vandudløbene. Pas på ikke at komme i kontakt med opløsningsmidlet med afkalkningsmidlet.

5. Programmet starter afkalkningsprogrammet, og opløsningsmidlet løber ud af både varmtvands-/dampudløbet og kaffeudløbet. Med mellemrum udfører maskinen automatisk en række skylninger for at fjerne kalkrester indvendigt i maskinen. Dette er den længste fase, og den tager over halvdelen af afkalkningscyklussens samlede tid.

Efter afsluttet afkalkning er apparatet klar til en skyllecycklus med rent vand.

6. Tøm beholderen, som blev anvendt til at opsamle afkalkningsvæsken, og tag vandbeholderen ud, tøm den, og skyld den under rindende vand. Fyld den op med rent vand til MAX-niveauet (fig. 35), og sæt den tilbage i maskinen.

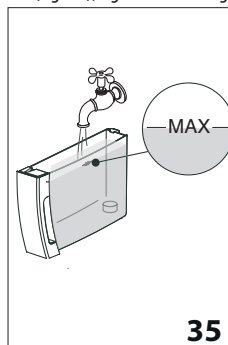

7. Sæt den tomme beholder tilbage for at opsamle afkalkningsvæsken under kaffeudløbet og varmtvandsudløbet (fig. 34).
8. Tryk på  OK (B15).
9. Det varme vand løber først ud af kaffeudløbet og derefter af varmtvandsudløbet.
10. Når alt vandet i vandbeholderen er løbet ud tømmes beholderen med det opsamlede skyllevand.

11. Tag vandbeholderen ud og fyld den med rent vand til MAX-niveauet.
 12. Sæt filteret tilbage i holderen i vandbeholderen, hvis det har været fjernet forinden.
 13. Sæt den tomme beholder, som blev brugt til at opsamle afkalkningsvæsken, tilbage under varmtvandsudløbet.
 14. Tryk på  OK (B15).
 15. Det varme vand løber ud fra varmtvandsudløbet;
 16. Når anden skylning er afsluttet, fjern, tøm og sæt drypbakken (A15) og kaffegrumsbeholderen (A11) tilbage i maskinen.
 17. Tøm beholderen, som blev brugt til at opsamle skyllevandet. Fjern vandbeholderen, og fyld op med rent vand til niveauet MAX. Sæt vandbeholderen tilbage i maskinen.
- Afkalkningen er nu slut.

Bemærk!

























- Hvis afkalkningscyklussen ikke afsluttes korrekt (fx ved strømsvigt), kræver maskinen, at den afsluttes, næste gang maskinen tændes.
- NÅR afkalkningscyklussen er gennemført, er det normalt, at der er vand i kaffegrumsbeholderen (A11).
- Apparatet kræver en tredje skylning, hvis vandbeholderen ikke fyldes helt op til niveauet max: dette er for at sikre, at der ikke er afkalkningsopløsning i de indre kredsløb.
- Det er normalt, at maskinen kræver to afkalkningscykluser tæt på hinanden, pga. maskinens højt-udviklede kontrolsystem.
- DET er også muligt at starte afkalkning ved at holde ikonet  trykket (B8).

18. INDSTILLING AF VANDETS HÅRDHEDSGRAD





Anmodningen om afkalkning vises efter en forudbestemt periode, som afhænger af vandets hårdhedsgrad. Kaffemaskinen er fabriksindstillet til en hårdhedsgrad på 4. Hvis man ønsker det, kan kaffemaskinen programmeres i overensstemmelse med vandets reelle hårdhed i området, hvorved afkalkning skal udføres mindre ofte.

18.1 Måling af vandets hårdhedsgrad

1. Tag den medfølgende teststrimmel (C1) "TOTAL HARDNESS TEST" ud af pakningen;
2. Dyp strimlen helt ned i et glas vand i ca. et sekund;
3. Tag strimlen op af vandet, og ryst den let. Efter cirka et minut dannes 1, 2, 3 eller 4 små røde firkanter alt efter vandets hårdhedsgrad. Hver firkant svarer til 1 niveau;

Målestrimmel	Vandets hårdhedsgrad	Svarer til programmering
	lav	    
	mellem	    
	høj	    
	maksimum	    

18.2 Indstilling af vandets hårdhedsgrad

1. Med slukket maskine (standby), men med elkablet tilsluttet elnettet;
2. Hold ikonet **2x** (B9) trykket, indtil indikatorlamperne på betjeningspanelet (B) tænder;
3. Tryk på ikonet  (B8) ;
4. Vælg vandets hårdhedsniveau ved at trykke på ikonet igen  ;
5. Tryk på ikonet  OK (B15) for at bekræfte (eller  ESC (B14) for at forlade uden ændringer). Kontrollamperne slukker.

Nu er maskinen omprogrammeret i henhold til den nye indstilling af vandets hårdhedsgrad.

19. KALKFILTER

For en korrekt brug af filteret skal du følge disse anvisninger.

19.1 Installation af filteret

1. Tag filteret (C4) ud af pakken. Datoskiven er forskellig afhængigt af filteret, som er i brug.
2. Drej datoskiven (fig. 36) indtil de næste 2 anvendelsesmånedener vises.

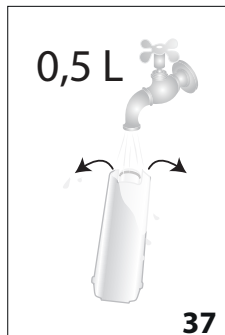
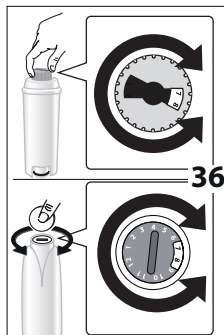

Bemærk

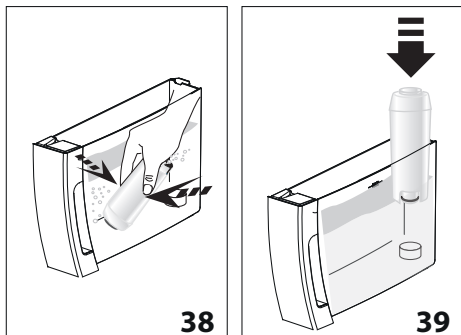

Filteret har en holdbarhed på to måneder, hvis maskinen anvendes normalt, mens holdbarheden højst er 3 uger, hvis maskinen forbliver ubenyttet med filteret installeret.

3. Filteret aktiveres ved at lade vand fra vandhanen løbe ned i filterets hul som vist på fig. 37, så vandet løber ud af åbningerne i siden i mere end ét minut;
4. Tag vandbeholderen (A17) ud af kaffemaskinen, og fyld den op med vand.
5. Kom filteret i vandtanken, og dyp det fuldstændigt i ca. ti sekunder, mens det holdes lidt skråt og trykkes lidt ned, så luftboblerne slipper ud (fig. 38).

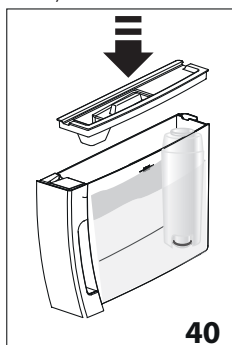

6. Sæt filteret i filterlejet (A18), og tryk det i bund (fig. 39);
7. Luk låget på beholderen (A16) (fig. 40), og sæt den tilbage på kaffemaskinen;



8. Sæt varmsvandsudløbet på (C6). Placér en beholder (på mindst 500 ml) under varmtvandshane (A20).
9. Tryk på ikonet  ESC (B14) for at udlede varmt vand.
10. Udled mindst 500 ml vand, tryk derefter igen på  ESC (B14) for at afbryde udløbet.

Nu er filteret aktiveret, og du kan bruge maskinen.

19.2 Udskiftning af filteret

Når de to måneders holdbarhed er gået (se datoskive), eller hvis maskinen ikke er blevet anvendt i 3 uger, skal filteret udskiftes:

1. Tag beholderen (A17) og det brugte filter (C4) ud.
2. Tag det nye filter ud af pakningen og gør, som beskrevet under punkt 2-10 i ovenstående afsnit.

Nu er det nye filter aktiveret, og man kan bruge kaffemaskinen.

20. TEKNISKE SPECIFIKATIONER

Spænding:	220-240 V ~ 50/60 Hz maks. 10A
Strømføbrug:	1450W
Tryk:	1,5MPa (15 bar)
Maks. kapacitet vandbeholder:	1,8 l
Dimensioner LxDxH:	240x440x360 mm
Ledningslængde:	1250 mm
Vægt:	9,5 kg
Maks. kapacitet bønnebeholder:	300 g







De'Longhi forbeholder sig ret til, når som helst, at ændre de tekniske og æstetiske egenskaber, samtidig med at produkternes funktionalitet og kvalitet opretholdes.



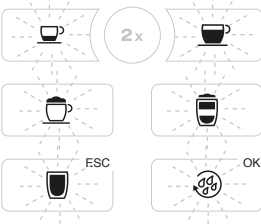





20.1 Råd til Energisparefunktionen

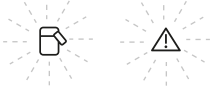



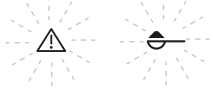

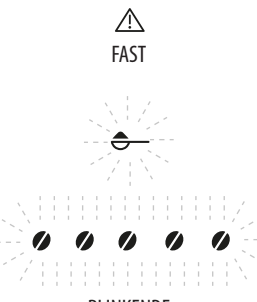



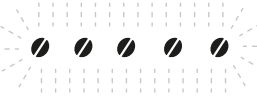



Sådan reduceres energiforbruget efter udledning af en eller flere drikke:



- fjern mælkebeholderen og andet udstyr.
- Indstil autosluk til 15 minutter
- Aktivér Energisparefunktionen
- Udfør en afkalkningscyclus når maskinen anmoder om det.

21. KONTROLLAMPERNES BETYDNING

VISTE KONTROLLAMPER	MULIG ÅRSAG	AFHJÆLPNING
 <p>BLINKENDE</p>	Maskinen opvarmer eller afkøler.	Vent
 <p>LYSER FAST</p>	Maskinen klar til brug.	Fortsæt med at vælge drikken, der skal udledes og de tilhørende muligheder.
 <p>FAST</p>	Der er ikke tilstrækkeligt vand i beholderen (A17).	Fyld beholderen og indsæt den korrekt ved at trykke den i bund, til du hører et klik.
 <p>BLINKENDE</p>	Vandbeholderen (A17) er ikke sat i, eller er ikke sat korrekt i.	Indsæt beholderen korrekt ved at trykke den i bund, indtil der lyder et klik.
 <p>FAST</p>	Kaffegrumsbeholderen er fuld.	Tøm kaffegrumsbeholderen og drypbakken (A15), rengør dem, og sæt dem på plads igen (fig.16). Vigtigt: Når man tager drypbakken ud, skal kaffegrumsbeholderen altid tømmes, også selvom den kun er lidt fyldt. Gør man ikke det, kan det ske, at beholderen fyldes hurtigere end beregnet, og kaffemaskinen blokeres.
 <p>BLINKENDE</p>	Kaffegrumsbeholderen er ikke sat i eller er ikke sat rigtigt i.	Sæt drypbakken (A15) med kaffegrumsbeholderen på plads ved at trykke den i bund.

VISTE KONTROLLAMPER	MULIG ÅRSAG	AFHJÆLPNING
 <p>BLINKENDE</p>	Varmtvandsudløbet er ikke indsat eller sat forkert i.	Sæt varmtvandsudløbet helt i bund.
 <p>BLINKENDE</p>	Mælkebeholderen er ikke indsat korrekt.	Sæt mælkebeholderen helt i bund.
	Mælkebeholderen er sat i, men skumregulatoren er i positionen CLEAN.	Drej skumregulatoren til en af skumregulatorens positioner.
 <p>BLINKENDE</p>	Malegraden er for fin, og kaffen strømmer for langsomt ud eller slet ikke.	Gentag kaffebrygningen, og drej justeringsknappen (A5) (fig. 8) et hak mod nummer 7 i urets retning, mens kværnen arbejder. Hvis udledningen efter mindst 2 brygninger stadig er for langsom, gentager du reguleringen ved at dreje reguleringsknappen et hak til (se afsn. "13.1 Justering af kaffekværnen"). Hvis problemet fortsætter, skal man indsætte varmsvandsudløbet og lade lidt vand løbe ud, indtil strømmen er jævn ved at trykke på  ESC (B14).
	Hvis maskinen er udstyret med kalkfilter (C4), kan en luftboble være sluppet ud i kredsløbet og blokere det.	Indsæt varmsvandsudløbet og lad lidt vand løbe ud, indtil strømmen er jævn ved at trykke på  ESC (B14).
 <p>BLINKENDE</p>	Malegraden er for fin, og kaffen løber for langsomt eller slet ikke ud	Tilbered en ny kaffe, og brug mindre kaffepulver eller en anden type. Hvis problemet fortsætter, skal man indsætte varmsvandsudløbet og lade lidt vand løbe ud, indtil strømmen er jævn ved at trykke på  ESC (B14).
	Hvis maskinen er udstyret med kalkfilter (C4), kan en luftboble være sluppet ud i kredsløbet og blokere det.	Indsæt varmsvandsudløbet og lad lidt vand løbe ud, indtil strømmen er jævn ved at trykke på  ESC (B14).
 <p>FAST</p> <p>BLINKENDE</p>	Der er brugt for meget kaffe	Vælg en mildere aroma ved at trykke på  (B8), eller reducer mængden af kaffepulver.

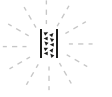
VISTE KONTROLLAMPER	MULIG ÅRSAG	AFHJÆLPNING
 FAST  BLINKENDE	Der er ikke flere kaffebønner Kaffepulvertragten er tilstoppet (A2).	Fyld bønnebeholderen (A3) (fig. 9). Tøm tragten vha. penslen (C5), som beskrevet i afs. "16.8 Rengøring af kaffepulvertragten".
 FAST  BLINKENDE	Der er valgt "formalet kaffe", men der er ikke kommet formalet kaffe i tragten Kaffepulvertragten er tilstoppet.	Kom formalet kaffe i tragten (fig. 12), eller fravælg funktionen til formalet kaffe. Tøm tragten vha. penslen (C5), som beskrevet i afs. "16.8 Rengøring af kaffepulvertragten".
 BLINKENDE 	Vandkredsløbet er tomt	Tryk på ikonet  OK (B15) for at fylde hydrauliksystemet.
 FAST	Kaffemaskinen er meget snavset indvendigt	Rengør omhyggeligt kaffemaskinen, som beskrevet i kap. "16. Rengøring". Hvis kaffemaskinen stadig viser meddelelsen efter rengøringen, skal du rette henvendelse til et servicecenter.
 BLINKENDE	Bryggeenheden er ikke blevet indsat efter rengøringen (A8)	Rengør bryggeenheden som beskrevet i afsn. "16.9 Rengøring af bryggeenheden".
 FAST 	Angiver, at du skal afkalke kaffemaskinen	Det er nødvendigt at afkalke. Tryk på  ESC (B14) for at udsætte proceduren eller tryk på ikonet  OK (B15) for at starte den (se kap. "17. Afkalkning").
 FAST	Angiver, at du skal afkalke kaffemaskinen	Afkalkning skal udføres hurtigst muligt (se kap. "17. Afkalkning").
 BLINKENDE	Angiver, at afkalkning er i gang.	Vent indtil proceduren er fuldført (se kap. "17. Afkalkning").

VISTE KONTROLLAMPER	MULIG ÅRSAG	AFHJÆLPNING
 FAST  BLINKENDE 	Afkalkning er blevet afbrudt.	Det er nødvendigt at færdiggøre proceduren for at kunne bruge maskinen. Tryk på ikonet  OK (B15) for at starte processen.

22. FEJLFINDING

Herunder nævnes nogle mulige fejlfunktioner.

Hvis problemet fortsætter, skal du rette henvendelse til et servicecenter.

PROBLEM	MULIG ÅRSAG	AFHJÆLPNING
Maskinen tænder ikke	Stikket er ikke indsat i stikkontakten.	Sæt stikket i stikkontakten.
Kaffen er ikke varm.	Kopperne er ikke blevet forvarmede.	Opvarm kopperne ved at skylle dem med varmt vand (bemærk: du kan bruge varmtvandsfunktionen).
	Apparatets indvendige kredsløb er afkølet, fordi der er gået 2/3 minutter siden sidste brygning af den sidste kaffe.	Opvarm de indvendige kredsløb med en skylning ved at trykke på knappen  OK (B15), før du brygger kaffe.
	Kaffetemperaturen er indstillet for lavt.	Indstil en højere kaffetemperatur gennem menuen.
Kaffen er tynd eller for lidt cremet.	Kaffen er malet for groft.	Drej reguleringsknappen (A5) et hak mod tallet 1 mod urets retning, mens kaffemøllen er i gang (fig. 7). Fortsæt med et hak ad gangen, til en tilfredsstillende brygning opnås. Virkningen er først mærkbar efter tilberedning af 2 kopper kaffe (se afsn. "13.1 Justering af kaffekværnen").
	Kaffen er ikke egnet.	Anvend kaffe til espressomaskine.
	Kaffen er ikke frisk.	Kaffeposen har mistet smagen, fordi den har været åben i for lang tid.
		→

PROBLEM	MULIG ÅRSAG	AFHJÆLPNING
Kaffen løber for langsomt eller dråbevis ud.	Kaffen er malet for fint.	Drej reguleringsknappen (A5) et hak mod tallet 7 med urets retning, mens kaffemøllen er i gang (fig. 7). Fortsæt med et hak ad gangen, til en tilfredsstillende brygning opnås. Virkningen er først mærkbar efter tilberedning af 2 kopper kaffe (se afsn. "13.1 Justering af kaffekværnen").
Apparatet udleder ikke kaffe	Apparatet registrerer indvendig tilsmudsning.	Vent til apparatet er klart til brug, og vælg igen den ønskede drik. Hvis problemet fortsætter skal det autoriserede servicecenter kontaktes.
Der kommer ikke kaffe ud af en eller begge udløb på kaffestuds.	Kaffestudserne (A9) er tilstoppede.	Rengør dyserne med en klud. Brug om nødvendigt en tandstikker til at fjerne eventuelle aflejringer.
Bryggeenheden (A20) kan ikke tages ud	Slukningen af maskinen er ikke blevet udført korrekt	Sluk ved at trykke på knappen  (A7) (fig. 6) (se kap. "5. Slukning af apparatet").
Når afkalkningen er afsluttet, anmoder apparatet om en tredje skylning	Under de to skyllecykluser er beholderen ikke blevet fyldt til niveauet MAX.	Forsæt som anmodet af apparatet, men tøm drypbakken (A15) inden for at undgå, at vandet løber over.
Mælken har store bobler	Mælken er ikke tilstrækkelig kold, eller det er ikke letmælk.	Anvend køleskabskold (cirka 5 °C) skummetmælk eller letmælk. Hvis resultatet endnu ikke er som ønsket, kan du forsøge med et andet mærke mælk.
	Skumregulatoren (D1) er reguleret forkert.	Regulér som anvist i afsn. "14.2 Regulering af skummængden".
	Låget (D2) eller skumregulatoren (D1) på mælkebeholderen er snavset	Rengør omhyggeligt låget og regulatoren som beskrevet i afsnittet "16.10 Rengøring af mælkebeholder".
	Varmtvandsdysen (A8) er tilsmudset	Rengør dysen som beskrevet i afsn. "16.11 Rengøring af varmtvands-/dampdysen".
Der kommer ikke mælk ud af mælkeudløbet (D5)	Mælkebeholderens låg (D2) er snavset	Rengør låget som beskrevet i afsn. "16.10 Rengøring af mælkebeholder".

SISÄLTÖ

1. JOHDANTO.....	149
1.1 Suluissa olevat kirjaimet	149
1.2 Ongelmat ja korjaustoimenpiteet	149
2. KUVAUS	149
2.1 Keittimen kuvaus	149
2.2 Ohjauspaneelin kuvaus	149
2.3 Tarvikkeiden kuvaus.....	149
2.4 Maitosäiliön kuvaus	149
3. ENNEN KEITTIMEN KÄYTTÖÖNOTTOA	150
4. KEITTIMEN KÄYNNISTYS.....	150
5. KEITTIMEN SAMMUTUS	151
6. VEDEN KOVUUDEN MÄÄRITTÄMINEN	151
7. LÄMPÖTILAN ASETTAMINEN	151
8. AUT. SAMMUTUS	151
9. ENERGIAN SÄÄSTÖ	151
10. SUMMERI	152
11. OLETUSARVOT (NOLLAUS)	152
12. HUUHTELU	152
13. KAHVIN VALMISTUS	152
13.1 Kahvimyllyn säätö	152
13.2 Jos haluat kuumempaa kahvia	153
13.3 Kahvin valmistus kahvipavuista	153
13.4 Kahvimaun hetkellinen muuttaminen	154
13.5 Kahvin valmistus esijauhetusta kahvista	154
13.6 Maun ja määrän muokkaus	154
14. MAITOUJUMIEN VALMISTUS	154
14.1 Täytä maitosäiliö ja kiinnitä se	155
14.2 Vaahtomäärän säätö	155
14.3 Maitopohjaisten juomien automaattinen valmistus.....	155
14.4 Maitojuomien muokkaus	156
14.5 Maitosäiliön puhdistus jokaisen käytön jälkeen	156
15. KUUMAN VEDEN VALUTUS	156
16. PUHDISTUS	156
16.1 Keittimen puhdistus.....	156
16.2 Keittimen sisäpiirin puhdistus.....	157
16.3 Sakkasäiliön puhdistus.....	157
16.4 Tippa-alustan ja kondenssiveden alustan puhdistus	157
16.5 Keittimen sisäosien puhdistus.....	158
16.6 Vesisäiliön puhdistus.....	158
16.7 Kahvisuuttimien puhdistus	158
16.8 Esijauhetun kahvin suppilon puhdistus.....	158
16.9 Uutinyksikön puhdistus.....	158
16.10 Maitosäiliön puhdistus	159
16.11 Kuumavesisuuttimen puhdistus	159
17. KALKINPOISTO	159
18. VEDEN KOVUUDEN OHJELMOINTI.....	161
18.1 Veden kovuuden mittausta	161
18.2 Veden kovuuden ohjelmointi	161
19. PEHMENNYSSUODATIN	161
19.1 Suodattimen asentaminen.....	161
19.2 Suodattimen vaihto	162
20. TEKNISET TIEDOT	162
20.1 Vinkit energian säästämiseksi	162
21. MERKKIVALOJEN SELITYS	163
22. VIANETSINTÄ.....	166

1. JOHDANTO

Kiitämme, että valitsit valmistamamme automaattisen kahvi- ja cappuccinokeitimen.

Toivotamme sinulle mukavia hetkiä uuden keittimesi parissa. Varaa itsellesi muutama minuutti tutustuaksesi käyttöohjeisiin. Näin välttyt vaaratilanteilta tai keittimen vahingoittumiselta.

1.1 Suluissa olevat kirjaimet

Sulkumerkkien välissä olevilla kirjaimilla viitataan laitteen kuvauksen yhteydessä annettuihin selityksiin (sivu 2–3).

1.2 Ongelmat ja korjaustoimenpiteet

Yritä ratkaista mahdolliset ongelmat noudattamalla varoituksia, jotka on annettu luvussa ”22. Vianetsintä”.

Mikäli näistä ohjeista ei ole apua tai kaipaat lisätietoja, ota yhteys asiakaspalveluun soittamalla liitteenä olevassa asiakaspalvelulehtisessä osoitettuun numeroon.

Soita takuudistuksessa osoitettuun puhelinnumeroon, mikäli asuinmaasi ei ole lehtisessä. Jos korjauksia tarvitaan, käänny ainoastaan De’Longhin teknisen huoltopalvelun puoleen. Osoitteet on lueteltu keittimen mukana toimitetussa takuudistuksessa.

2. KUVAS

2.1 Keittimen kuvaus



















(sivu 2 - A)

- A1. Kahvipapusaäiliön kansi
- A2. Esijauhetun kahvin suppilon kansi
- A3. Kahvipapusaäiliö
- A4. Esijauhetun kahvin suppilo
- A5. Jauhatuskarkeuden säätönuppi
- A6. Kuppialusta
- A7. Näppäin : keittimen käynnistämiseksi tai sammuttamiseksi (standby)
- A8. Kuumavesiputki
- A9. Korkeussuunnassa (säädettävä kahvisuutin)
- A10. Kondenssin keräysalusta
- A11. Sakkasäiliö
- A12. Kuppialusta
- A13. Tippa-alustan veden tason osoitin
- A14. Alustan ritilä
- A15. Tippa-alusta
- A16. Vesisäiliön kansi
- A17. Vesisäiliö
- A18. Veden pehmennysuodattimen paikka
- A19. Uutinyksikön luukku
- A20. Uutinyksikkö
- A21. Virtajohto

2.2 Ohjauspaneelin kuvaus

(sivu 2 - B)

Joillakin ohjauspaneelin kuvilla on kaksi tehtävää, joista toinen on osoitettu sulkumerkkien sisällä.

- B1. Merkkivalo 
 - vilkkuu 5 sekuntia ja alkaa sitten palaa yhtäjaksoisesti: puhdistus kannu
 - vilkkuu: laita vaahdon säätönuppi asentoon CLEAN / kannun puhdistus meneillään
- B2. Merkkivalo 
 - vilkkuu: lisää sakkasäiliö (A11)
 - palaa yhtäjaksoisesti: sakkasäiliö tulee tyhjentää
- B3. Merkkivalo 
 - vilkkuu: lisää vesisäiliö (A17)
 - palaa yhtäjaksoisesti: säiliössä ei ole riittävästi vettä
- B4. Merkkivalo : kertoo yleisestä hälytyksestä, katso luku ”21. Merkkivalojen selitys”
- B5. Merkkivalo 
 - vilkkuu: kalkinpoisto meneillään
 - palaa yhtäjaksoisesti: kalkinpoisto tarpeen
- B6. Merkkivalo : esijauhatus toiminto
- B7. Merkkivalo     : kahvin maku
- B8. Kuvake : maun valinta
- B9. Kuvake **2x**: 2 espresso-kupillisen annostelemiseksi
- B10. Kuvake : Espresson annostelu
- B11. Kuvake : Coffeen annostelu
- B12. Kuvake : Cappuccinon annostelu
- B13. Kuvake : Latte macchiaton annostelu
- B14. Kuvake  **ESC**:
 - Kuuman maidon annostelu: maitosäiliö paikoillaan
 - Kuuman maidon annostelu: kuumavesisuutin paikoillaan(ESC: paina poistuaksesi meneillään olevasta toiminnosta)
- B15. Kuvake  **OK**: huuhtelu.
(OK: paina vahvistaaksesi toiminnon)

2.3 Tarvikkeiden kuvaus

(sivu 3 - C)

- C1. Reagenssiliuska (*jos kuuluu varustuksiin)
- C2. Esijauhetun kahvin mittalusikka (*jos kuuluu varustuksiin)
- C3. Kalkinpoistoinne (*jos kuuluu varustuksiin)
- C4. Pehmennysuodatin (*jos kuuluu varustuksiin)
- C5. Puhdistussuti (*jos kuuluu varustuksiin)
- C6. Kuumavesisuutin

2.4 Maitosäiliön kuvaus

(sivu 3 - D)

- D1. Vaahdon ja CLEAN-toiminnon säätönuppi
- D2. Maitosäiliön kansi
- D3. Maitosäiliö

- D4. Maidon imuputki
D5. Vaahdotetun maidon suutin (säädettävä)

3. ENNEN KEITTIMEN KÄYTTÖNOTTOA

Tärkeää:

- Huuhtelee ensimmäisellä käyttökerralla kuumalla vedellä kaikki irrotettavat osat, jotka joutuvat kosketuksiin veden tai maidon kanssa.
- Keittimen toiminta testataan tehtaalla. Mahdolliset kahvijäämät kahvimyllyssä ovat osoitus tarkasta laadunvalvontaprosessistamme.
- Säädä veden kovuus mahdollisimman pian noudattamalla ohjeita, jotka on annettu luvussa "18. Veden kovuuden ohjelmointi".

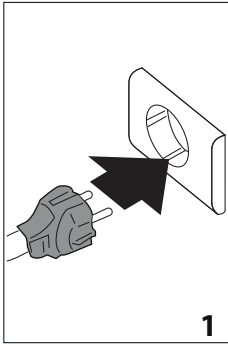

1. Kytke laite sähkövirtaan (kuva 1).
2. Irrota vesisäiliö (A17), täytä se MAX-tasoon asti raikkaalla vedellä (kuva 2) ja laita sitten säiliö takaisin paikoilleen (kuva 3);
3. Tarkista, että kuumavesisuutin (C6) on paikoillaan putkessa (A8) (kuva 4) ja laita kuumavesi- ja kahvisuuttimen alle astia (kuva 5), jonka vähimmäistilavuus on 200 ml;

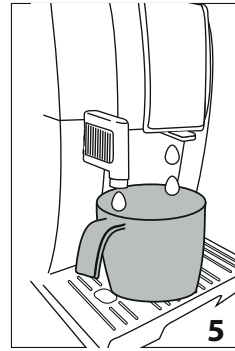
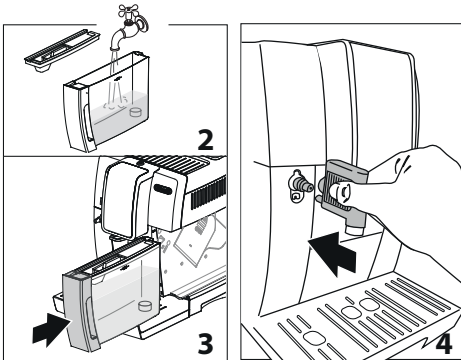

4. Merkkivalo \triangle (B4) ja kuvake OK (B15) vilkkuvat. Paina kuvaketta OK (B15): keitin annostelee kuumaa vettä.

Nyt kahvinkeitin on valmis normaaliin käyttöön.

Tärkeää:

- Valmista keittimen ensimmäisen käyttöönoton yhteydessä 4–5 cappuccinoa. Vasta tämän ensikäytön jälkeen kahvin maku on paras mahdollinen.
- Ensimmäisten 4–5 cappuccinon valmistuksen aikana on täysin normaalia, että veden kiehuaan liittyvä ääni kuuluu: myöhemmin ääni vaimenee.
- Maukkaamman kahvin ja keittimen parhaan suorituskyvyn vuoksi kannattaa asentaa pehmenyysuodatin (C4) noudattamalla ohjeita, jotka on annettu käyttöohjeiden luvussa "19. Pehmenyysuodatin". Jos mallisiasi ei ole suodatinta, sellaisen voi pyytää De'Longhin valtuutetuista huoltokeskuksista.

4. KEITTIMEN KÄYNNISTYS

Aina käynnistettäessä näppäimestä U (A7) keitin suorittaa automaattisesti esilämmitys- ja huuhtelujakson, jota ei voida keskeyttää. Kahvinkeitin on käyttövalmis vasta tämän ohjelman suorittamisen jälkeen.

Palovammavaara!

Huuhtelun aikana kahvisuuttimen putkista (A9) valuu jonkin verran kuumaa vettä. Vesi kerätään alla olevalle tippa-alustalle (A15). Ole erityisen varovainen, ettei kuumaa vettä pääse roiskumaan päällesi.

- Käynnistä keitin painamalla näppäintä U (A7) (kuva 6). Ohjauspaneelissa syttyvät kaikki merkkivalot ja kuvakkeet, minkä jälkeen kaikki juomakuvakkeet vilkkuvat.

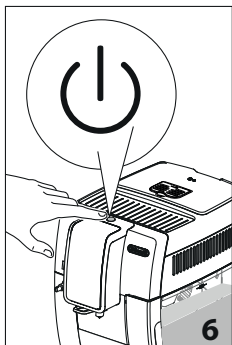

Keitin jatkaa huuhtelua: näin lämmitin lämpenee ja sisäosissa kierrätetään vettä, jotta nekin lämpenesivät.

Kun lämmitys on valmis, kahvijuomat ja kuvake  OK ovat päällä ja vastaavat kuvakkeet syttyvät; jos maitosäiliö (D3) on paikoillaan, myös maitojuomiin liittyvät kuvakkeet ovat päällä.

5. KEITTIMEN SAMMUTUS

Keitin suorittaa jokaisen sammutuksen yhteydessä automaattisen huuhtelun, mikäli kahvia on valmistettu.

Palovammavaara!

Kahvisuuttimen putkista (A9) valuu jonkin verran kuumaa vettä huuhteluvaiheen aikana. Ole erityisen varovainen, ettei kuumaa vettä pääse roiskumaan päällesi.

- Sammuta keitin näppäimestä  (A7) (kuva 6).
- Jos kuuluu ohjelmaan, keitin suorittaa huuhtelun ja sammuttaa (stand-by).

Huomaa:

Mikäli et aio käyttää keitintä pitkään aikaan, kytke se irti verkkovirrasta:



- sammuta ensin keitin painamalla näppäintä  (kuva 6).





6. VEDEN KOVUUDEN MÄÄRITTÄMINEN

Katso veden kovuuden ohjelmointiin liittyviä ohjeita luvusta "18. Veden kovuuden ohjelmointi".

7. LÄMPÖTILAN ASETTAMINEN

Jos haluat muuttaa kahviveden lämpötilaa (alhainen, normaali, korkea), toimi seuraavasti:

1. Keittimen ollessa sammuksissa (standby), mutta virtajohdot kytkettyinä;
2. Pidä painettuna kuvaketta **2x** (B9), kunnes ohjauspaneelin (B) merkkivalot syttyvät;
3. Paina kuvaketta  (B10);
4. Valitse haluamasi lämpötila painamalla uudelleen kuvaketta  :

					alhainen
					normaali
					korkea

5. Paina kuvaketta  OK (B15) vahvistaaksesi (tai  ESC (B14) poistuaksesi ilman muutoksia).



Merkkivalot sammuvat.

























Keitin palaa stand-by-tilaan, ja lämpötila on nyt ohjelmoitu uudelleen.

8. AUT. SAMMUTUS

VOIT muuttaa aikaväliä, jotta keitin sammuisi 15 tai 30 minuutin tai 1, 2 tai 3 tunnin kuluttua viimeisestä käyttökerrasta.

Automaattisen sammutuksen uudelleenohjelmoimiseksi toimi seuraavalla tavalla:

1. Keittimen ollessa sammuksissa (standby), mutta virtajohdot kytkettyinä;
2. Pidä painettuna kuvaketta **2x** (B9), kunnes ohjauspaneelin (B) kuvakkeet syttyvät;
3. Paina kuvaketta  (B11);
4. Valitse haluamasi aikaväli painamalla uudelleen kuvaketta  :

					15 min.
					30 min.
					1 tunti
					2 tuntia
					3 tuntia

5. Paina kuvaketta  OK (B15) vahvistaaksesi (tai  ESC (B14) poistuaksesi ilman muutoksia). Merkkivalot sammuvat.

Nyt automaattisen sammutuksen aikaväli on ohjelmoitu uudelleen.,

9. ENERGIAN SÄÄSTÖ

Tämän toiminnon avulla energiansäästötila voidaan kytkeä päälle tai pois päältä. Keitin on esiasetettu tehtaalla aktiiviseen tilaan, jolloin keitin päällä ollessaan kuluttaa mahdollisimman vähän sähköä voimassa olevien eurooppalaisten määräysten mukaisesti. Jos haluat muuttaa asetusta, toimi seuraavasti:

1. Keittimen ollessa sammuksissa (standby), mutta virtajohdot kytkettyinä;
2. Pidä painettuna kuvaketta **2x** (B9) kunnes ohjauspaneelin (B) merkkivalot syttyvät.
3. Paina kuvaketta  (B13);

4. Laita toiminto päälle/pois painamalla uudelleen kuvaketta :
-      toiminto on päällä
 -      toiminto pois päältä

5. Paina kuvaketta  **OK** (B15) vahvistaaksesi (tai  **ESC** (B14) poistuaksesi ilman muutoksia). Merkkivalot sammuvat.













Nyt energiansäästö on ohjelmoitu uudelleen.

Huomaa:

- Energiansäästötilassa kestää muutaman sekunnin, ennen kuin keitin valmistaa ensimmäisen kahvin, sillä keittimen täytyy ensin lämmetä.

10. SUMMERI



Tämän toiminnon avulla summeri laitetaan päälle tai pois päältä. Toimi seuraavien ohjeiden mukaan:

1. Keittimen ollessa sammuksissa (standby), mutta virtajohdot kytkettyinä;
2. Pidä painettuna kuvaketta **2x** (B9), kunnes ohjauspaneelin (B) merkkivalot syttyvät.
3. Paina kuvaketta **2x** laittaaksesi toiminnon päälle tai ottaaksesi sen pois päältä:
 -      toiminto päällä
 -      toiminto pois päältä
4. Paina kuvaketta  **OK** (B15) vahvistaaksesi (tai  **ESC** (B14) poistuaksesi ilman muutoksia). Merkkivalot sammuvat.

Nyt summeri on ohjelmoitu uudelleen.

11. OLETUSARVOT (NOLLAUS)

Tästä toiminnosta kaikki asetukset (lämpötila, automaattinen sammutus, veden kovuus, energiansäästö ja kaikki määrien ohjelmoinnit) nollataan ja ne palautetaan oletusarvoiksi.

1. Keittimen ollessa sammuksissa (standby), mutta virtajohdot kytkettyinä;
2. Pidä painettuna kuvaketta **2x** (B9), kunnes ohjauspaneelin (B) merkkivalot syttyvät.
3. Paina kuvaketta  (B12): ohjauspaneelin (B7) pavut vilkkuvat;
4. Paina kuvaketta  **OK** (B15) palataksesi oletusarvoihin (tai  **ESC** (B14) poistuaksesi ilman muutoksia). Merkkivalot sammuvat.

Nyt juomien asetukset ja määrät ovat palanneet oletusarvoihin.



12. HUUHELTA

Tällä toiminnolla kuumaa vettä voidaan annostella kahvisuuttimesta (A9) niin, että keittimen sisäinen piiri puhdistuu ja lämpenee.

Laita astia kahvi- ja kuumavesisuuttimen alle.

Varoitus! Palovammojen vaara.

Älä koskaan poistu keittimen luota kuuman veden valutuksen aikana.

- 1) Tämän toiminnon laittamiseksi päälle paina  **OK** (B15);
- 2) Muutaman sekunnin jälkeen kahvisuuttimesta tulee kuumaa vettä, joka puhdistaa keittimen sisäinen piiri puhdistuu ja lämpenee.
- 3) Toiminnon manuaalista keskeyttämistä varten paina uudelleen  **OK**.

Tärkeää:

- Jos keitintä ei käytetä 3–4 päivään, seuraavalla käyttökerralla kannattaa tehdä 2–3 huuhtelua ennen käyttöä.
- ON aivan normaalia, että kyseisen toiminnon jälkeen sakkasäiliössä (A11) on vettä.

13. KAHVIN VALMISTUS

13.1 Kahvimyllyn säätö

Kahvimylly on säädetty tehtaalla jauhatukselle, joka sopii erittäin hyvin kahvin valmistukseen. Älä siis säädä sitä heti ensimmäisen käyttöönoton yhteydessä.

Muuta säätöä jauhatuskarkeuden säätönupista (A5) (kuva 7), mikäli huomaat ensimmäisen kahvikupillisen valmistuksen jälkeen, että kahvi on laihaa ja siinä on vähän vaahtoa tai että kahvi valuu liian hitaasti (tippumalla).

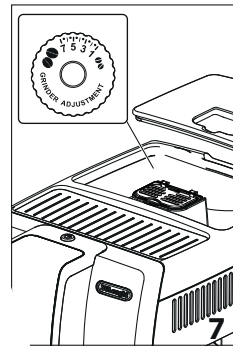

Tärkeää:

Käännä jauhatuskarkeuden säätönuppia ainoastaan silloin, kun kahvimylly on päällä.

Jos kahvi valuu liian hitaasti tai ei valua lainkaan, väännä nuppia myötäpäivää yhden naksahduksen verran kohti lukua 7.

Käännä nuppia yhden naksahduksen verran vastapäivään numeron 1 suuntaan (ei enää naksahdus kerrallaan, muutoin kahvi saattaa valua sen



jälkeen tippumalla), jolloin kahvi on täyteläisempää ja vaahto syntyy paremmin.

Huomaat tapahtuneen muutoksen vaikutuksen vasta seuraavien kahden kupillisen valmistuksen jälkeen. Jos tämän säädön jälkeen tulos ei ole tyydyttävä, toista toimenpide käynnistämällä nappia toisen naksahduksen verran.

13.2 Jos haluat kuumempaa kahvia

Saadaksesi kahvista kuumempaa, toimi seuraavasti:

- tee huuhtelu painamalla  OK (B15);
- lämmitä kupit kuumalla vedellä käyttämällä kuumavesitoimintoa (ks. luku "15. Kuumen veden valutus");
- lisää kahvin lämpötilaa (ks. luku "18. Veden kovuuden ohjelmointi").

13.3 Kahvin valmistus kahvipavuista

Varoitus!

Älä käytä kahvimyllyssä vihreitä, sokeroituja tai täytettyjä kahvipapuja, sillä ne saattavat tarttua kahvimyllyyn ja vahingoittaa sen korvauskelvottomaksi.

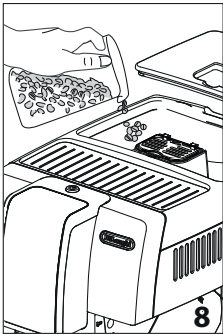

1. Kaada kahvipavut tarkoitusta varten olevaan kahvipapusailiöön (A3) (kuva 8).
2. Sijoita kahvisuuttimien (A19) alle:
 - 1 kuppi, jos haluat valmistaa yhden kahvin (kuva 9).
 - 2 kuppia, jos haluat valmistaa kaksi kahvia.

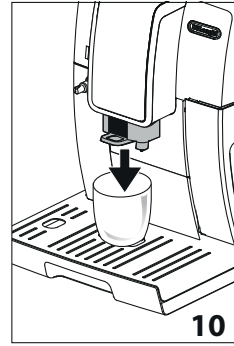

3. Madalla suutinta niin, että se on mahdollisimman lähellä kuppeja. Näin saat parempaa vaahtoa (kuva 10).





4. Valitse haluamasi kahvi:

Juoma	Määrä	Ohjelmoitava määrä	Määritetty maku
 Espresso (B10)	≈ 40 ml	≈ 20 – ≈ 180ml	● ● ● ● ●
 Coffee (B11)	≈ 180 ml	≈ 100 – ≈ 240 ml	● ● ● ● ●
2x (B9) +  Espresso (B10)	≈ 40 ml x 2 kupillista	--	● ● ● ● ●

5. Valmistus alkaa, ja ohjauspaneelilla (B) vilkkuu valitun kuvakkeen merkivalo.

Tärkeää:

- 2 espresso-kupillisen annostelemiseksi samaan aikaan:
 - Paina kuvaketta **2x** (B9): valittavissa olevan juoman kuvakkeet syttyvät ja kuvake **2x** vilkkuu. Paina  (B10): valmistus alkaa.
- Vaihtoehtoisesti voit toimia seuraavasti:
 - Paina  : valmistus alkaa, ja kuvake **2x** vilkkuu muutaman sekunnin ajan. Paina kuvaketta **2x** sen vilkkuessa.
- Keittäminen valmistettaessa kahvia annostelu voidaan keskeyttää millä hetkellä tahansa painamalla annostelukuvaketta.
- Jos kahvin määrää halutaan lisätä heti annostelun jälkeen, pidä painettuna valitun juoman kuvaketta. Valittu kuvake vilkkuu nopeasti.

Keitin on heti uudelleen käyttövalmis valmistuksen jälkeen.



























Tärkeää:

- Käytön aikana ohjauspaneelissa (B) saattaa syttyä merkkivaloja, joiden merkitys on kerrottu luvussa "21. Merkkivalojen selitys".

- Jos haluat kuumempaa kahvia, katso kappaletta ”13.2 Jos haluat kuumempaa kahvia”.
- Jos kahvi valuu tippumalla tai liian nopeasti pienellä määrällä vaahtoa tai se on kylmää, lue ohjeet, jotka on annettu luvussa ”22. Vianetsintä”.
- Jos tahdot mukauttaa juomat oman makusi mukaan, katso kappaletta ”13.6 Maun ja määrän muokkaus”.

13.4 Kahvimaun hetkellinen muuttaminen

Jos haluat muuttaa kahvimakua hetkellisesti, paina  (B8):

    	X-MIETO
    	MIETO
    	NORMAALI
    	VOIMAKAS
    	X-VOIMAKAS
	(katso ”13.5 Kahvin valmistus esijauhetusta kahvista”)

Tärkeää:

- Maun muutosta ei tallenneta, ja keitin valitsee seuraavalla automaattisen annostelun kerralla ennalta määrättyyn maun.
- Jos annostelu ei tapahdu muutaman sekunnin kuluessa maun hetkellisestä muokkauksesta, makuasetus palautuu ennalta määrättyyn arvon mukaiseksi.

13.5 Kahvin valmistus esijauhetusta kahvista



Varoitus!

- Älä koskaan kaada esijauhetta kahvia keittimeen silloin kun se on sammutettuna. Kahvi saattaa joutua keittimen sisäosiin ja liata sen. Muuten keitin saattaa vahingoittua.
- Älä koskaan kaada suppiloon yhtä tasaista mittalusikallista enempiä kahvia (C2), sillä tällöin kahvia joutuu keittimen sisään liaten sen tai suppilo (A4) voi tukiutua.





Tärkeää:

Kahvijauhetta kahvia käyttäessäsi voit valmistaa vain yhden kahvikupillisen kerrallaan.

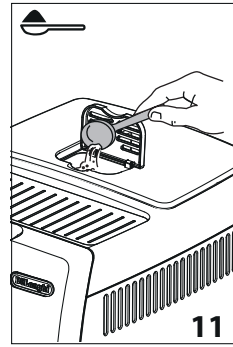
1. Paina monta kertaa näppäintä  (B8), kunnes sytty merkkivao  (B6).
2. Varmista, ettei suppilo ole tukossa ja kaada suppiloon sitten yksi tasainen annoslusikallinen esijauhetta kahvia (kuva 11).



3. Aseta kuppi kahvisuuttimien alle (A9) (kuva 9).
4. Valitse haluamasi kahvi:

Juoma	Määrä
 Espresso (B10)	≈ 40 ml
 Coffee (B11)	≈ 180 ml

5. Valmistus alkaa, ja ohjauspaneelilla (B) palaa valitun kuvakkeen merkkivalo.

Huomaa:

Jos ”Energian säästö” -tila on päällä, ensimmäisen kahvin annostelu saattaa kestää muutaman sekunnin.

13.6 Maun ja määrän muokkaus

Keitin on esiasetettu tehtaalla valmistamaan maultaan ja määrältään vakioalaatuista kahvia (katso taulukko kappaleessa ”13.5 Kahvin valmistus kahvipavuista”).

Jos haluat muokata kahvia mieleiseksesi, toimi seuraavasti:

1. Laita tarpeeksi suuri kuppi tai lasi kahvisuuttimien (A19) alle.
2. Paina  (B8), kunnes olet valinnut haluamasi maun (katso kappale ”13.4 Kahvimaun hetkellinen muuttaminen”);
3. Paina ja pidä painettuna muokattavan kahvin kuvaketta: tämä vilkkuu ja myös kaikki hälytysmerkkivalot vilkkuvat;
4. Vapauta kuvake: kuvake vilkkuu, ja keitin alkaa annostella kahvia.
5. Heti kun kupissa on riittävästi kahvia, paina kahvikuvaketta uudelleen.

Nyt kahvin maku ja kupissa olevan kahvin määrä on ohjelmoitua asetusta vastaaviksi.

14. MAITOUJOMIEN VALMISTUS

Tärkeää:

- Jotta kahvi ei olisi vähävaahtoista tai suurikuplaista, puhdista maitokansi (D2) ja kuumavesisuutin (A8) noudatta-

malla ohjeita kappaleista "14.5 Maitosäiliön puhdistus jokaisen käytön jälkeen", "16.10 Maitosäiliön puhdistus" ja "16.11 Kuumavesisuuttimen puhdistus".

14.1 Täytä maitosäiliö ja kiinnitä se

1. Ota kansi pois (D2) (kuva 12).

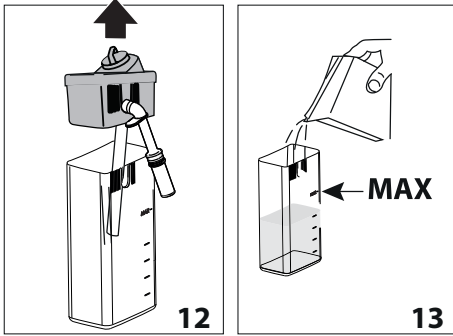

2. Kaada maitosäiliöön (D3) riittävä määrä maitoa, mutta älä ylitä kuitenkaan säiliöön merkittyä MAX-tasoa (kuva 13). Ota huomioon, että jokainen säiliöön merkitty raja vastaa 100 ml maitoa.

Tärkeää:

- Saadaksesi aikaan kiinteämmän ja tasaisemman vaahdon, käytä jääkaappikylmää (noin 5 °C) täysin rasvatonta maitoa tai kevytmaitoa.
- Jos energiansäästötila on päällä, cappuccinon annostelu saattaa kestää muutaman sekunnin.
- 3. Varmista, että maidon imuputki (D4) on asettunut oikein maitosäiliön kannessa sitä varten olevaan uraan (kuva 14).

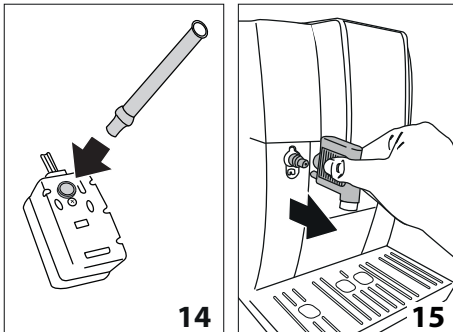

4. Aseta maitosäiliön kansi takaisin paikoilleen.
5. Irrota kuumavesisuutin (C6) putkesta (A8) (kuva 15).
6. Kiinnitä työntämällä säiliö putken pohjaan (kuva 16). Keitin antaa äänimerkin (jos äänimerkkitoiminto on päällä).

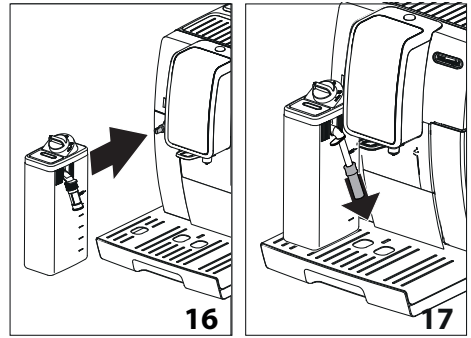

7. Aseta riittävän suuri kuppi kahvisuuttimien (A9) ja vaahdotetun maidon suuttimen (D5) alle. Säädä maitosuutinta lähemmäksi kuppia vetämällä sitä alaspäin (kuva 17).
8. Alla on annettu ohjeita, joita on noudatettava kutakin toimintoa käytettäessä.

14.2 Vaahdomäärän säätö

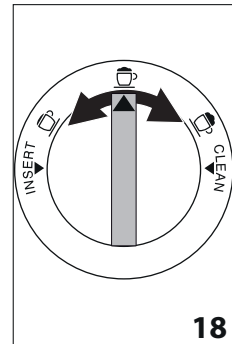

Maitojuoman valmistuksen aikana annosteltavan maitovaahdon määrä valitaan kääntämällä vaahdon säätönuppia (D1) (kuva. 18).



Nupin asento	Kuvaus	Suosittelaaan...
	Ei vaahtoa	KUUMA MAITO (ei vaahdotettu)
	V ä h ä n vaahtoa	LATTE MACCHIATO
	Max vaahto	CAPPUCCINO / KUUMA MAITO (vaahdotettu)

14.3 Maitopohjaisten juomien automaattinen valmistus

1. Täytä ja kiinnitä paikoilleen maitosäiliö (D) aiemmin annettujen ohjeiden mukaan.

2. Valitse haluamasi juoma:
 - : Cappuccino (B12)
 - : Latte Macchiato (B13)
 - : Kuuma maito (B14)
3. Muutaman sekunnin kuluttua keitin aloittaa valitun juoman valmistuksen automaattisesti.
4. Keitin annostelee automaattisesti yhden tai kaksi ainesosaa valitun juoman perusteella.

Tärkeää:

- Jos valmistus halutaan keskeyttää annostelun aikana, paina minkä tahansa muun juoman kuvaketta. Paina kuvaketta ensimmäisen vaiheen keskeyttämiseksi ja toisen vaiheen annosteluun siirtymiseksi.
- Älä jätä maitosäiliötä pitkäksi aikaa jääkaapin ulkopuolelle. Mitä enemmän maidon lämpötila nousee (ihanteellinen lämpötila on 5°C), sitä huonompi on vaahdon laatu.

14.4 Maitojuomien muokkaus

Jos haluat muokata maitojuomia mieleiseksesi, toimi seuraavasti:

1. Laita tarpeeksi suuri kuppi tai lasi kahvisuuttimien (A19) alle.
2. Paina ja pidä painettuna muokattavan juoman kuvaketta: tämä vilkkuu ja myös kaikki hälytysmerkkivalot vilkkuvat.
3. Vapauta kuvake: kuvake vilkkuu, ja keitin alkaa annostella juomaa.
4. Kun kupissa on sopiva määrä (sekä maitoa että kahvia); paina uudelleen kuvaketta: annostelu keskeytyy.

Nyt juoman määrä on ohjelmoitu ja toimii uuden asetuksen mukaan.

14.5 Maitosäiliön puhdistus jokaisen käytön jälkeen

Varoitus! Palovammojen vaara

Maitosäiliön (D) sisäisten putkien puhdistuksen aikana maidon suuttimesta (D5) valuu jonkin verran kuumaa vettä ja höyryä. Ole erityisen varovainen, ettei kuumaa vettä pääse roiskumaan päällesi.

Aina kun maitotoimintoja on käytetty, maitosäiliön kansi tulee puhdistaa (D2). Puhdista poistamalla maitojäämät seuraavasti (tai paina  ESC (B14) tehdäksesi toimenpiteen myöhemmin).

1. Jätä maitosäiliö (D) kiinni keittimeen (maitosäiliötä ei tarvitse tyhjentää).
2. Aseta kuppi tai jokin muu astia maitovaahdon annosteluputken alle;
3. Käännä maitovaahdon säätönuppi (D1) "CLEAN"-kohtaan (kuva 19). Puhdistus keskeytyy automaattisesti.

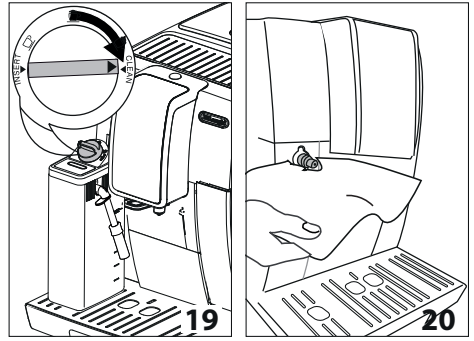

4. Käännä säätönuppi takaisin vaahdon valinnan kohdalle.
5. Poista maitosäiliö ja puhdista höyryputki (A8) sienellä (kuva 20).



Huomaa!

- Valmistaaksesi useita maitojuomia puhdista maitosäiliö viimeisen valmistuksen jälkeen. Paina tässä tapauksessa  ESC (B14) palataksesi päävalikkoon.
- Kannuun jäänyttä maitoa voi säilyttää jääkaapissa.
- Joissakin tapauksissa ennen puhdistusta on tarpeen odottaa, että keitin kuumenee.

15. KUUMAN VEDEN VALUTUS

Varoitus! Palovammojen vaara.

Älä koskaan poistu keittimen luota kuuman veden valmistuksen yhteydessä.

1. Tarkista, että kuumavesisuutin (C6) on asetettu oikein paikoilleen.
2. Sijoita astia suuttimen alle (mahdollisimman lähelle, jotta välttyt roiskeilta) (kuva 5).
3. Paina  ESC (B14).
4. Keitin valuttaa noin 250 ml kuumaa vettä ja keskeyttää annostelun sitten automaattisesti. Kuvake vilkkuu annostelun aikana. Kuuman veden annostelun keskeyttämiseksi paina  ESC (B14).

Tärkeää:

- Jos "Energian säästö" -tila on päällä, kuuman veden annostelu saattaa kestää muutaman sekunnin.

16. PUHDISTUS

16.1 Keittimen puhdistus

Puhdista seuraavat keittimen osat säännöllisin väliajoin:

- keittimen sisäinen piiri;
- sakkasäiliö (A11);
- Tippa-alusta (A15) ja kondenssiveden alusta (A10);
- vesisäiliö (A17);
- kahvisuuttimet (A9);

- esijauhetun kahvin suppilo (A4);
- uutinyksikkö (A20), johon päästään, kun avataan huolto-
luukku (A19);
- maitosäiliö (D)
- kuumavesiputki (A8);

Varoitus!

- Älä käytä liuotainaineita, hankausaineita tai denaturoitua sprää kuumavesipuhdistukseen. Kemiallisten lisäaineiden käyttö ei ole tarpeen De'Longhin täysin automaattisten keittimien puhdistuksessa.
- Mitään keittimen osaa ei saa pestä astianpesukoneessa, alustan ritilää (A14) ja maitosäiliötä (D) lukuun ottamatta.
- Älä käytä metallisia välineitä kalkkikerrostumien tai kovettuneen kahvin poistoon, sillä ne saattavat naarmuttaa keittimen metalli- tai muovipintoja.

16.2 Keittimen sisäpiirin puhdistus

Jos keitintä ei käytetä yli 3–4 päivään, ennen käyttöä keitin on käynnistettävä ja siitä on annosteltava seuraavasti:

- 2–3 huuhdeltu painamalla  OK (B15);
- kuumaa vettä muutaman sekunnin ajan (luku "15. Kuumen veden valutus").

Tärkeää:

On aivan normaalia, että kyseisen puhdistuksen jälkeen sakkasäiliössä (A11) on vettä.

16.3 Sakkasäiliön puhdistus

Kun ohjauspaneelissa syttyy merkkivalo  (B2), sakkasäiliö tulee tyhjentää ja puhdistaa. Ennen sakkasäiliön (A11) puhdistamista kahvia ei voi valmistaa. Keitin kertoo, että säiliö tulee tyhjentää, vaikka se ei olisikaan täynnä, mikäli ensimmäisestä annostelusta on kulunut 72 tuntia (jotta nämä 72 tuntia laskettaisiin oikein, keitintä ei tule koskaan sammuttaa irrottamalla virtajohdon).

Varoitus! Palovammojen vaara

Jos useita cappuccinoja valmistetaan peräkkäin, metallinen kuppialusta (A12) kuumenee. Odota, että se jäähtyy ennen kuin kosket siihen ja tartu siihen ainoastaan etuosasta.

Puhdistuksen suorittamiseksi (keitin päällä):

- Irrota tippa-alusta (A15) (kuva 21), tyhjennä ja puhdistaa.

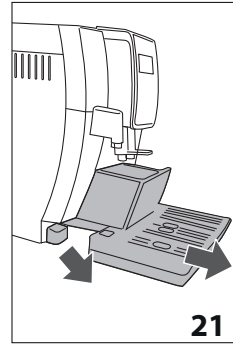

- Tyhjennä sakkasäiliö (A11) ja puhdistaa se huolella. Ole tarkkana, että poistat kaikki mahdollisesti pohjaan kertyneet jäämät. Sudissa (C5) on juuri tähän toimenpiteeseen sopivat harjakset.
- Tarkasta punainen kondenssiveden alusta (A10) ja jos se on täynnä, tyhjennä.

Varoitus!

Tippa-alustan poistamisen yhteydessä myös sakkasäiliö on ehdottomasti tyhjennettävä, vaikkei se olisikaan täynnä.

Jos tätä toimenpidettä ei suoriteta, seuraavien kahvikupillisten valmistuksen yhteydessä sakkasäiliö täyttyy normaalia nopeammin, jolloin keitin voi tukkeutua.

16.4 Tippa-alustan ja kondenssiveden alustan puhdistus

Varoitus!

Tippa-alustassa (A15) on punaisella kellukkeella (A13) varustettu veden tason osoitin (kuva 22).

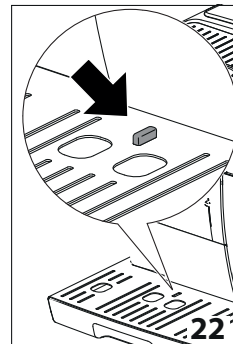

Ennen kuin tämä osoitin alkaa tulla ulos kuppialustasta (A12), alusta on tyhjennettävä ja puhdistettava. Muuten vesi voi valua ulos reunoilta ja vaurioittaa keitintä, alustaa tai ympärillä olevaa aluetta.

Poista tippa-alusta seuraavalla tavalla:

1. Irrota tippa-alusta ja sakkasäiliö (A11) (kuva 21).

2. Irrota kuppialusta (A12) ja alustan ritilä (A14) ja tyhjennä sitten tippa-alusta ja sakkasäiliö ja pese kaikki osat.
3. Tarkista kondenssiveden alusta (A10) (punainen). Jos se on täynnä, tyhjennä.
4. Aseta tippa-alusta ja ritilä sekä sakkasäiliö takaisin paikoilleen.



16.5 Keittimen sisäosien puhdistus

Sähköiskuvaara!

Varmista ennen minkään sisäosiin liittyvän puhdistustoimenpiteen aloittamista, että keitin on sammutettu (ks. luku ”5. Keittimen sammutus”) ja kytketty irti sähköverkosta. Älä koskaan upota keittintä veteen.

1. Varmista säännöllisin väliajoin (noin kerran kuukaudessa), etteivät keittimen sisäosat (joihin päästään, kun tippa-alusta (A15) on irrotettu) ole likaisia. Poista kahvijäämät tarvittaessa sudilla (C5) ja pesusienellä.
2. Poista kaikki jäämät pölynimurilla (kuva 23).

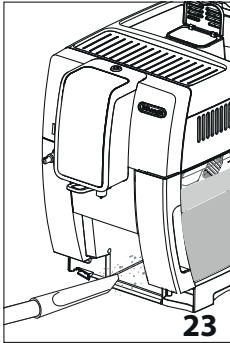

16.6 Vesisäiliön puhdistus

1. Puhdista (A17) vesisäiliö (C4) säännöllisin väliajoin (noin kerran kuukaudessa) ja joka kerta kun pehmennyssuodatin vaihdetaan. Käytä puhdistuksessa kosteaa pyyhettä ja pientä määrää mietoä pesuainetta.
2. Poista suodatin (C4) ja huuhtelee se juoksevilla vedellä.
3. Aseta suodatin takaisin paikalleen (jos kuuluu varustukseen), täytä säiliö raikkaalla vedellä ja aseta säiliö takaisin.
4. Annostele 100 ml vettä.

16.7 Kahvisuuttimien puhdistus

1. Puhdista kahvisuuttimet (A9) säännöllisin väliajoin sientä tai liinaa käyttämällä (kuva 24A).

2. Varmista, etteivät kahvisuuttimen reiät ole tukossa. Poista kahvijäämät tarvittaessa hammastikulla (kuva 24B).

16.8 Esijauhetun kahvin suppilon puhdistus

Varmista säännöllisin väliajoin (noin kerran kuukaudessa), ettei esijauhetun kahvin suppilola (A4) ole tukossa. Poista kahvijäämät tarvittaessa varustuksiin kuuluvalla sudilla (C5).

16.9 Uutinyksikön puhdistus

Puhdista uutinyksikkö (A20) vähintään kerran kuukaudessa.

Varoitus!

Uutinyksikköä ei voi irrottaa, kun keitin on päällä.

1. Varmista, että keitin on sammunut oikein (ks. luku ”5. Keittimen sammutus”).
2. Irrota vesisäiliö (A17);
3. Avaa uutinyksikön luukku (A19) (kuva 25), joka on oikealla sivulla.

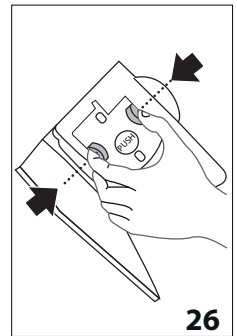
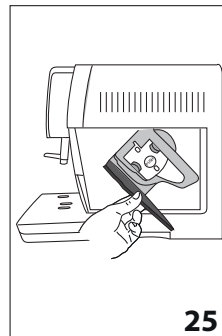

4. Paina kahta värillistä vapautuspainiketta sisäänpäin ja vedä uutinyksikkö samanaikaisesti ulos (kuva 26).
5. Upota uutinyksikkö noin 5 minuutin ajaksi veteen ja huuhtelee se sitten vesihanalla;

Varoitus!

HUUHTELE VAIN VEDELLÄ

ÄLÄ KÄYTÄ PESUAINETTA ÄLÄKÄ ASTIANPESUKONETTA

Älä puhdista uutinyksikköä pesuaineilla, sillä ne saattavat vahingoittaa sitä.

6. Puhdista mahdolliset uutinyksikköön jääneet kahvijäämät, jotka näkyvät uutinyksikön luukusta, sudilla (C5).
7. Aseta uutinyksikkö takaisin paikoilleen puhdistuksen jälkeen. Paina sitten PUSH-kirjoituksella varustettua kohtaa, kunnes kuulet naksahduksen.

Tärkeää:

Jos uutinyksikön paikalleen asettamisessa ilmenee ongelmia, purista yksikkö oikeisiin mittoihinsa painamalla (ennen paikoilleen asetusta) molempia vipuja (kuva 27).

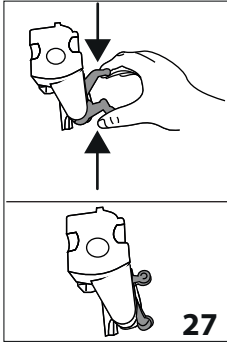

8. Varmista paikoilleen asettamisen jälkeen, että kaksi värikästä painiketta naksahtavat ulospäin;
9. Sulje uutinyksikön luukku;
10. Laita vesisäiliö uudelleen paikoilleen.

16.10 Maitosäiliön puhdistus

Puhdista maitosäiliö (D) jokaisen maidon valmistuksen jälkeen seuraavasti:

1. Irrota kansi (D2).
2. Vedä maitosuuttimen putki (D5) ja imuputki (D4) pois paikaltaan (kuva 28).

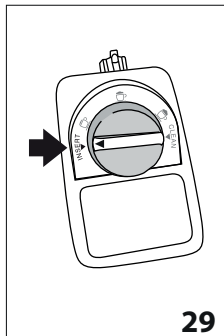
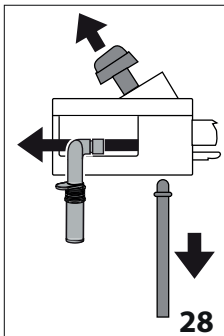

3. Kierrä vaahdon säätönuppia (D1) vastapäivään "INSERT"-asentoon (kuva 29) asti ja vedä sitä ylöspäin.

4. Astianpesukoneessa (suositeltu): Huuhtele kaikki osat ja säiliö kuumalla juoksevilla vedellä (vähintään 40°C): aseta ne sitten astianpesukoneen yläkoriin ja käynnistä 50°C:n ohjelma, kuten ECO standard. Käsien huuhtele kaikki osat ja säiliö kuumalla juoksevilla vedellä (jonka lämpötila on vähintään 40°C): upota sitten kaikki osat kuumaan juomakelpoiseen veteen (jonka lämpötila on vähintään 40°C) ja jossa on mietoa/neutralia pesuainetta, vähintään 30 minuutiksi. Huuhtele sitten huolellisesti kuumalla juomakelpoisella vedellä.

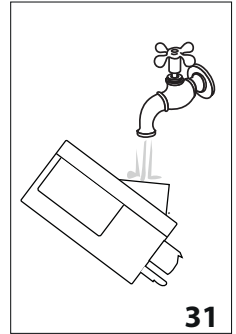
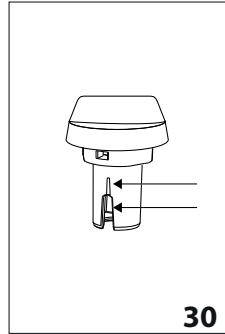

5. Puhdista vaahdon säätönupin sisäosa juoksevilla vedellä (ks. kuva 31).
6. Tarkista myös, etteivät maitojäämät ole tukkinneet imuputkea ja maitosuuttimen putkea.
7. Asenna säätönuppi takaisin paikoilleen kohdakkain kirjoituksen "INSERT", suuttimen putken ja maidon imuputken kanssa.
8. Aseta maitosäiliön kansi (D3) takaisin paikoilleen.

16.11 Kuumavesisuuttimen puhdistus

Puhdista putki (A8) jokaisen maidon valmistuksen jälkeen siellä poistamalla tiivisteisiin jääneet maitojäämät (kuva 20).



17. KALKINPOISTO

Varoitus!

- Ennen käyttöä lue kalkinpoistoaineen ohjeet ja merkintä, jotka ovat kalkinpoistoaineen pakkauksessa (toimitetaan joidenkin mallien mukana ja/tai voidaan ostaa valtuutetuista huoltokeskuksista).
- Suosittelemme käyttämään ainoastaan De'Longhin kalkinpoistoainetta. Väärinlaisten kalkinpoistoaineiden käyttäminen, tai jos kalkinpoistoa ei suoriteta, voi aiheuttaa vikoja, joita valmistajan takuu ei korvaa.
- Kalkinpoistoaine voi vahingoittaa herkkiä pintoja. Jos tuotetta läikkyä vahingossa, kuivaa välittömästi.

Kalkinpoiston ohjeet	
Kalkinpoistoaine	De'Longhi "EcoDecalk" -kalkinpoistoaine
Astia	Suositteltu tilavuus: 1,8
Aika	N. 45 min

Suorita keittimen kalkinpoisto, kun ohjauspaneelin merkivalo  (B5) syttyy.

Jos haluat tehdä kalkinpoiston heti, noudata ohjeita kohdasta 1. Lykätäkseksi kalkinpoistoa myöhemmäksi paina  ESC (B14): ohjauspaneelin merkivalo  (B5) palaa muistuttaen näin, että keittimen kalkinpoisto tulee suorittaa.

Kalkinpoiston aloittamiseksi:

1. Irrota vesisäiliö (A17), poista vesisuodatin (C4) ja tyhjennä vesisäiliö.
2. Kaada kalkinpoistoainetta vesisäiliöön tämän taakse merkittyy A-tasoon asti (kuva 32) (vastaa noin 100 ml:n pakkausta). Lisää sitten vettä (yksi litra) tasoon B (kuva 33) saakka. Aseta vesisäiliö takaisin paikoilleen.

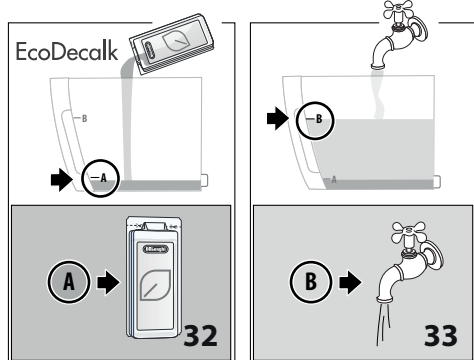

3. Irrota, tyhjennä ja aseta uudelleen tippa-alusta (A15) ja sakkasäiliö (A11).
4. Aseta kuumavesisuuttimen (C6) ja kahvisuuttimen (A9) alle tyhjä astia, jonka vähimmäistilavuus on 1,8 litraa (kuva 34). Paina  OK (B15);

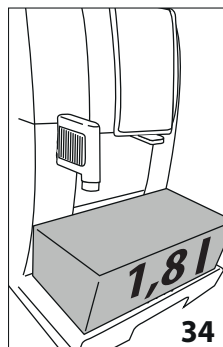

Varoitus! Palovammavaara

Kuumavesi- ja kahvisuuttimesta valuu happoja sisältävää kuumaa vettä. Ole siis erityisen varovainen, ettei kyseistä liuosta pääse roiskumaan päällesi.

5. Kalkinpoisto-ohjelma käynnistyy ja kalkinpoistoneste tulee ulos kuumavesisuuttimesta ja kahvisuuttimesta. Ohjelma suorittaa automaattisesti huuhtelujaksosarjan kahvinkeittimen sisällä olevien kalkkijäämien poistamiseksi. Tämä on pisin vaihe, ja sen kesto vastaa yli puolta kalkinpoitajakson kokonaisajasta.

Kun kalkinpoistovaihe on suoritettu, keitin on valmis raikkaalla vedellä tehtävään huuhteluun.

6. Tyhjennä kalkinpoistonesteen talteenotossa käytetty astia ja irrota vesisäiliö, tyhjennä se, huuhtele se juoksevalla vedellä, täytä se raikkaalla vedellä MAX-tasoon asti (kuva 35) ja laita se keittimeen.

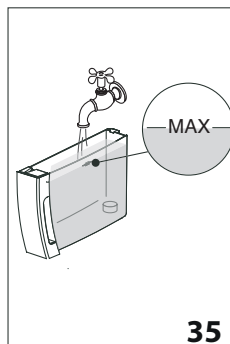

7. Aseta kalkinpoistonesteen astia tyhjänä kahvi- ja kuumavesisuuttimen alle (kuva 34).
8. Paina  OK (B15).
9. Kuumaa vettä tulee ensin kahvisuuttimesta ja sitten kuumavesisuuttimesta.
10. Kun säiliössä oleva vesi loppuu, tyhjennä huuhteluveden talteenotossa käytetty astia.
11. Irrota vesisäiliö ja täytä se MAX-tasoon saakka raikkaalla vedellä.

12. Laita pehmenneysuodatin takaisin paikoilleen, jos se oli irrotettu, vesisäiliöön ja laita säiliö sitten takaisin.
13. Aseta kalkinpoistoneste keräysastia tyhjänä kahvisuuttimen alle.
14. Paina  OK (B15).
15. Vesi tulee ulos kuumavesisuuttimesta.
16. Kun toinen huuhtelu on tehty, irrota tippa-astia, tyhjänsä se ja laita se (A15) ja sakkasäiliö (A11) takaisin paikoilleen.
17. Tyhjänsä huuhteluveden talteenotossa käytetty astia, irrota vesisäiliö ja täytä se raikkaalla vedellä MAX-tasoon asti ja laita se sitten takaisin keittimeen.

Kalkinpoistotoimenpide on nyt tehty.

Huomaa!

























- Jos kalkinpoistojakso ei pääty oikeaoppisesti (esim. Sähkökatkoksen vuoksi), keitin pyytää sen loppuunsaorittamista, kun se käynnistetään uudelleen.
- ON aivan normaalia, että sakkasäiliössä (A11) on vettä kalkinpoistojakson jälkeen.
- Keitin pyytää kolmannen huuhtelun, jos vesisäiliötä ei ole täytetty max-tasoon saakka. Kolmas huuhtelu takaa, ettei keittimen sisäosiin ole jäänyt kalkinpoistonestettä.
- On aivan normaalia, että keitin pyytää kahta kalkinpoistojaksoa tehtäviksi lyhyen ajan sisällä. Se on osoitus koneen edistyneestä ohjausjärjestelmästä.
- ON mahdollista käynnistää kalkinpoisto myös pitämällä painettuna kuvaketta  (B8).

18. VEDEN KOVUUDEN OHJELMOINTI





Kalkinpoistopyyntö ilmestyy näyttöön veden kovuuden perusteella määräytyvän keittimen toiminta-ajan jälkeen. Kahvinkeitin on säädetty tehtaalla kovuusasteeseen 4. Voit halutessasi ohjelmoida keittimen myös alueesi todelliselle veden kovuudelle, jolloin myös kalkinpoisto on tehtävä harvemmin.

18.1 Veden kovuuden mittaus

1. Ota varustuksiin kuuluva reagenssiliuska pois pakkauksesta (C1) "TOTAL HARDNESS TEST".
2. Upota se kokonaan vesilasiin noin sekunnin ajaksi.
3. Ota liuska vedestä ja ravista sitä kevyesti. Noin minuutin kuluttua liuskalle ilmestyy joko 1, 2, 3 tai 4 punaista neliötä veden kovuudesta riippuen. Jokainen neliö vastaa 1 kovuusastetta.

Reagenssiliuska	Veden kovuus	Vastaava ohjelmointi
	alhainen	    
	normaali	    
	korkea	    
	maksimi	    

18.2 Veden kovuuden ohjelmointi

1. Keittimen ollessa sammuksissa (standby), mutta virtajohdot kytkettynä;
2. Pidä painettuna kuvaketta **2x** (B9), kunnes ohjauspaneelin (B) merkkivalot syttyvät.
3. Paina kuvaketta  (B8).
4. Valitse veden kovuustaso painamalla uudelleen kuvaketta .
5. Paina kuvaketta  OK (B15) vahvistaaksesi (tai  ESC (B14) poistuaksesi ilman muutoksia). Merkkivalot sammuvat.

Nyt keitin on ohjelmoitu veden uuden kovuuden mukaisesti.

19. PEHMENNYSSUODATIN

Noudata seuraavassa annettuja ohjeita suodattimen oikeaa käyttöä varten.

19.1 Suodattimen asentaminen

1. Poista suodatin (C4) pakkauksesta. Päivyri vaihtelee mukana toimitetun suodattimen perusteella.
2. Käännä päivyriin levyä (kuva 36), kunnes seuraavat 2 käyttökuukautta ilmestyvät näkyviin.

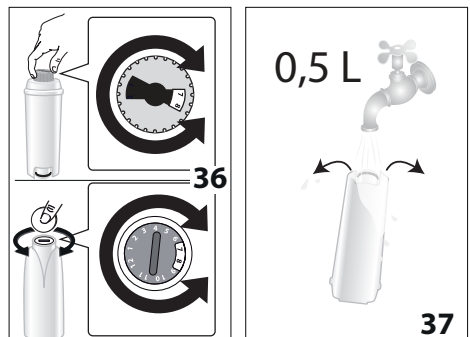

Tärkeää

Suodatin on vaihdettava kahden kuukauden välein, jos keitinä käytetään normaaliin tapaan. Jos keitin jää käyttämättä suoda-

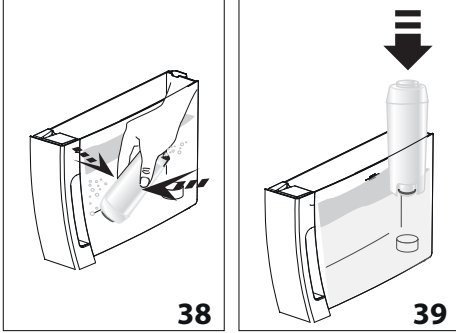

tin paikallaan asennettuna, suodatin on vaihdettava vähintään 3 viikon välein.

3. Suodattimen aktivoimiseksi anna hanaveden virrata suodattimen aukosta kuvassa 37 osoitettuun tapaan, kunnes vettä tulee ulos sivuaukoista yli minuutin ajan.
4. Irrota säiliö (A17) keittimestä ja täytä se vedellä.
5. Aseta suodatin vesisäiliöön ja upota se kokonaan noin 10 sekunnin ajaksi kallistamalla sitä ja painamalla sitä kevyesti, jotta ilmakuplat tulevat ulos (kuva 38).

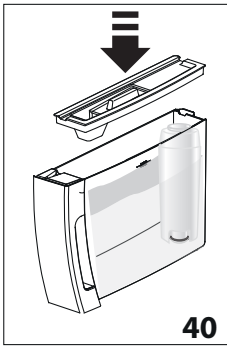

6. Aseta suodatin tarkoituksenmukaiseen paikkaan (A18) ja paina se pohjaan (kuva 39).
7. Sulje säiliö uudelleen kannella (A16) (kuva 40), ja laita säiliö sitten takaisin keittimeen.



8. Laita kuumavesisuutin paikoilleen (C6). Laita kuumavesisuuttimen (A20) alle astia (vähimmäistilavuus 500 ml).
9. Paina kuvaketta  ESC (B14) annostellaksesi kuumaa vettä.
10. Annostele vähintään 500 ml vettä ja paina sitten uudelleen  ESC (B14) annostelun keskeyttämiseksi.

Nyt suodatin on päällä ja keitintä voidaan käyttää.

19.2 Suodattimen vaihto

Kun on kulunut kaksi kuukautta (katso päivyri), tai kun keitintä ei ole käytetty 3 viikkoon, suodatin täytyy vaihtaa:

1. Irrota säiliö (A17) ja loppuun kulunut suodatin (C4).

2. Ota uusi suodatin pakkauksesta ja toimi edellisen kappaleen kohtien 2–10 mukaan.

Nyt uusi suodatin on päällä ja keitin on käyttövalmis.

20. TEKNISET TIEDOT

Jännite:	220-240 V~ 50/60 Hz maks. 10 A
Tehonotto:	1450 W
Paine:	1,5 MPa (15 bar)
Vesisäiliön max tilavuus:	1,8 l
Mitat LxSxK:	240x440x360 mm
Johdon pituus:	1250 mm
Paino:	9,5 kg
Kahvipapusäiliön max tilavuus:	300 g







De'Longhi pidättää oikeuden muuttaa keittimen teknisiä ja ulkomuotoa koskevia ominaisuuksia. Keittimen toiminnallisuus ja laatu pysyvät kuitenkin ennallaan.



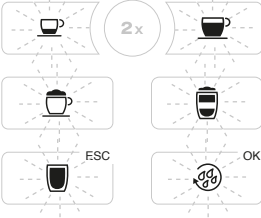





20.1 Vinkit energian säästämiseksi



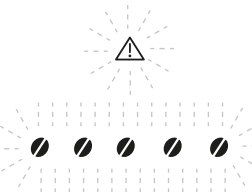

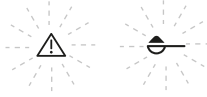





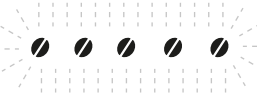



Toimi seuraavasti säästäaksesi energiaa yhden tai usean juoman annostelun jälkeen:





- poistata maitosäiliö tai lisävarusteet.
- Aseta automaattinen sammutus 15 minuuttiin
- Aktivoi energiansäästö
- Kun keitin pyytää, suorita kalkinpoistojakso.

21. MERKKIVALOJEN SELITYS

NÄKYVÄT MERKKIVALOT	MAHDOLLINEN SYY	KORJAUSTOIMENPIDE
 <p>VILKKUU</p>	Keitin lämpenee tai jäähtyy.	Odota
 <p>PALAVAT YHTÄJAKSOISESTI</p>	Keitin on käyttövalmis.	Etene valitsemalla annosteltava juoma ja siihen liittyvät vaihtoehdot.
 <p>PALAA YHTÄJAKSOISESTI</p>	Säiliössä (A17) oleva vesi ei riitä.	Täytä säiliö ja laita se paikoilleen oikeaoppisesti: paina se pohjaan, kunnes kuulet sen kiinnittyvän.
 <p>VILKKUU</p>	Säiliö (A17) ei ole paikoillaan tai sitä ei ole laitettu oikeaoppisesti paikoilleen.	Laita säiliö paikoilleen oikeaoppisesti: paina se pohjaan, kunnes kuulet sen kiinnittyvän.
 <p>PALAA YHTÄJAKSOISESTI</p>	Sakkasäiliö on täynnä.	Tyhjennä sakkasäiliö ja tippa-alusta (A15). Puhdista ja aseta ne uudelleen paikoilleen (kuva 16). Tärkeää: tippa-alustan poistamisen yhteydessä myös sakkasäiliö on ehdottomasti tyhjennettävä, vaikka se olisikaan täynnä. Jos tätä toimenpidettä ei suoriteta, seuraavien kahvikupillisten valmistuksen yhteydessä sakkasäiliö täyttyy normaalia nopeammin, jolloin keitin voi tukkeutua.
 <p>VILKKUU</p>	Sakkasäiliö ei ole paikoillaan tai sitä ei ole laitettu oikeaoppisesti paikoilleen.	Laita tippa-alusta (A15) ja sakkasäiliö painamalla ne pohjaan.

NÄKYVÄT MERKKIVALOT	MAHDOLLINEN SYY	KORJAUSTOIMENPIDE
 <p>VILKKUU</p>	Kuumavesisuutinta ei ole laitettu paikoilleen tai se on laitettu väärin.	Laita kuumavesisuutin paikoilleen pohjaan asti.
 <p>VILKKUU</p>	Maitosäiliötä ei ole asetettu oikein paikoilleen.	Aseta maitosäiliö pohjaan asti.
	Maitosäiliö on paikoillaan, mutta vaahdonnuppi on asennossa CLEAN.	Väännä vaahdon säätönuppi yhteen maitovaahdon säätöasennosta.
 <p>VILKKUU</p>	Kahvi on liian hienoksi jauhattua, ja valuu tämän vuoksi liian hitaasti tai sitä ei tule ollenkaan.	Toista kahvin annostelu ja käännä jauhuskarkeuden säätönuppia (A5)(kuva 8) yhden naksahduksen verran myötöpäivään numeroa 7 kohden kahvimyllyn toimiessa. Jos huomaat vähintään kahden kahvikupillisen valmistuksen jälkeen, että kahvi valuu vieläkin liian hitaasti, toista toimenpide säätämällä nuppi toisen naksahduksen verran (ks. kappale ”13.1 Kahvimyllyn säätö”). Jos ongelma jatkuu, laita kuumavesisuutin ja annostelee vähän vettä, kunnes virtaus on tasainen, painamalla  ESC (B14).
	Jos pehmenyysuodatin (C4) on asennettuna, piirin sisälle on saattanut päästä ilmakupla, joka on estänyt annostelun	Laita kuumavesisuutin ja annostelee vähän vettä, kunnes virtaus on tasainen, painamalla  ESC (B14).
 <p>VILKKUU</p>	Kahvijauhe on liian hienoksi jauhattua, ja kahvi valuu tämän vuoksi liian hitaasti tai sitä ei tule ollenkaan.	Toista kahvin annostelu käyttämällä vähemmän kahvijauhetta tai erityyppistä kahvijauhetta Jos ongelma jatkuu, laita kuumavesisuutin ja annostelee vähän vettä, kunnes virtaus on tasainen, painamalla  ESC (B14).
	Jos pehmenyysuodatin (C4) on asennettuna, piirin sisälle on saattanut päästä ilmakupla, joka on estänyt annostelun	Laita kuumavesisuutin ja annostelee vähän vettä, kunnes virtaus on tasainen, painamalla  ESC (B14).
 <p>PALAA YHTÄJAKSOISESTI</p> <p>VILKKUU</p>	Olet käyttänyt liikaa kahvia	Valitse miedompi maku painamalla  (B8) tai vähennä esijauhetun kahvin määrää.

NÄKYVÄT MERKKIVALOT	MAHDOLLINEN SYY	KORJAUSTOIMENPIDE
 PALAA YHTÄJAKSOISESTI  VILKKUU	Kahvipavut ovat loppuneet. Esijauhetun kahvin suppilo on tukossa (A2).	Täytä kahvipapusaaliö (A3) (kuva 9). Tyhjennä suppilo sudilla (C5) kuten on kuvattu kappaleessa "16.8 Kahvijauheen supilon puhdistus".
 PALAA YHTÄJAKSOISESTI  VILKKUU	Olet valinnut esijauhettu kahvi -toiminnon, mutta suppilossa ei ole kahvia. Esijauhetun kahvin suppilo on tukossa.	Kaada esijauhetta kahvia suppiloon (kuva 12) tai pane esijauhetun kahvin toiminto pois päältä. Tyhjennä suppilo sudilla (C5) kuten on kuvattu kappaleessa "16.8 Kahvijauheen supilon puhdistus".
  VILKKUU	Vesipiiri on tyhjä	Paina kuvaketta  OK (B15) vesipiirin täyttämiseksi.
 PALAA YHTÄJAKSOISESTI	Keittimen sisäosat ovat likaiset.	Puhdista keitin huolellisesti noudattamalla ohjeita luvusta "16 Puhdistus". Mikäli viesti ei poistu keittimen puhdistuksen jälkeen, ota yhteys huoltopalveluun.
 VILKKUU	Uutinyksikköä (A8) ei ole asetettu takaisin paikoilleen puhdistuksen jälkeen.	Aseta uutinyksikkö noudattamalla ohjeita, jotka on annettu käyttöohjeiden kappaleessa "16.9 Uutinyksikön puhdistus".
  PALAA YHTÄJAKSOISESTI	Osoittaa, että kalkinpoisto on suoritettava keittimessä.	Kalkinpoisto on tarpeen. Paina  ESC (B14) lykätäksesi menetelmää tai paina kuvaketta  OK (B15) aloittaaksesi sen (katso luku "17. Kalkinpoisto").
 PALAA YHTÄJAKSOISESTI	Osoittaa, että kalkinpoisto on suoritettava keittimessä.	Suorita mahdollisimman pian kalkinpoisto-ohjelma (katso luku "17. Kalkinpoisto").
 VILKKUU	Kalkinpoisto meneillään.	Odota, että menetelmä on suoritettu (katso luku "17. Kalkinpoisto").

NÄKYVÄT MERKKIVALOT	MAHDOLLINEN SYY	KORJAUSTOIMENPIDE
 PALAA YHTÄJAKSOISESTI   VILKKUU	Kalkinpoisto on keskeytetty.	Keittimen käyttämiseksi menetelmä on suoritettava loppuun. Paina kuvaketta  OK (B15) menetelmän käynnistämiseksi.

22. VIANETSINTÄ

Seuraavassa on lueteltu joitakin mahdollisia toimintahäiriöitä.

Mikäli et kykene poistamaan ongelmaa ohjeiden avulla, ota yhteys tekniseen huoltopalveluun.

ONGELMA	MAHDOLLINEN SYY	KORJAUSTOIMENPIDE
Keitin ei käynnisty	Pistoke ei ole pistorasiassa.	Liitä pistoke pistorasiaan.
Kahvi ei ole kuumaa.	Kuppeja ei ole esilämmitetty.	Lämmitä kahvikupit huuhtelemalla ne kuumalla vedellä (HUOM. voit käyttää kuuma vesi-toimintoa).
	Keittimen sisäpiirit ovat jäähtyneet, koska viimeisen kahvin valmistuksesta on kulunut 2-3 minuuttia.	Ennen kavin valmistusta lämmitä sisäiset piirit huuhtelulla painamalla näppäintä  OK (B15).
	Asetettu kahvin lämpötila on alhainen.	Aseta korkeampi kahvin lämpötila valikosta.
Kahvi ei ole täyteläistä tai siinä on vähän vaahtoa.	Kahvi on jauhettu liian karkeaksi.	Käännä jauhatuskarkeuden säätönuppia (A5) yhden naksahduksen verran vastapäivään numeroa 1 kohden kahvimyllyn toimiessa (kuva 7). Käännä yksi naksahdus kerrallaan, kunnes kahvi valuu parhaalla mahdollisella tavalla. Huomaat tapahtuneen muutoksen vaikutuksen vasta 2 kupillisen valmistuksen jälkeen (ks. kappale ”13.1 Kahvimyllyn säätö”).
	Kahvi ei ole sopivaa.	Käytä espressokeittimelle tarkoitettua kahviseosta.
	Kahvi ei ole tuoretta.	Kahvipakkaus on ollut auki liian pitkään ja sen maku on heikentynyt.
		→

ONGELMA	MAHDOLLINEN SYY	KORJAUSTOIMENPIDE
Kahvi valuu liian hitaasti tai tipoittain.	Kahvi on jauhettu liian hienoksi.	Käännä jauhatuskarkeuden säätönuppi (A5) yhden naksahduksen verran myötöpäivään numeroa 7 kohden kahvimyllyn toimiessa (kuva 7). Käännä yksi naksahdus kerrallaan, kunnes kahvi valuu parhaalla mahdollisella tavalla. Huomaat tapahtuneen muutoksen vaikutuksen vasta 2 kupillisen valmistuksen jälkeen (ks. kappale ”13.1 Kahvimyllyn säätö”).
Keitin ei annostele kahvia	Keitin havaitsee sisällään olevat liat.	Odota, että keitin on jälleen käyttövalmis ja valitse sitten haluamasi juoma uudelleen. Jos ongelma jatkuu, ota yhteyttä huoltokeskukseen.
Kahvi ei valu yhdestä tai kummastakaan suuttimesta.	Kahvisuuttimen putket (A9) ovat tukossa.	Puhdista suuttimet liinalla. Jos tarpeen, käytä hammastikkua poistaaksesi mahdolliset kertymät.
Uutinyksikköä (A20) ei voi irrottaa	Sammutusta ei ole suoritettu oikein	Sammuta näppäimestä  (A7) (kuva 6) (katso luku ”5. Keittimen sammutus”).
Kun kalkinpoisto on tehty, keitin pyytää kolmatta huuhtelua	Kahden huuhtelusyklin aikana säiliötä ei ollut täytetty MAX-tasoon saakka.	Toimi keittimen osoittamalla tavalla, mutta muista tyhjentää ensin tippa-alusta (A15), jotta vesi ei valuisi yli.
Maitovaahdot suurikuplaista	Maito ei ole riittävän kylmää tai se ei ole kevytmaitoa.	Käytä jääkaappikylmää (noin 5°C) täysin rasvatonta maitoa tai kevytmaitoa. Vaihda maitotyyppejä, mikäli vaahdot eivät ole vielä tämän jälkeenkään sopivia.
	Vaahdon säätönuppi (D1) on säädetty väärin.	Sääda noudattamalla ohjeita, jotka on annettu kappaleessa ”14.2 Vaahdomäärän säätö”.
	Maitosäiliön kansi (D2) tai vaahdon säätönuppi (D1) on likainen.	Puhdista maitosäiliön kansi ja säätönuppi noudattamalla ohjeita, jotka on annettu käyttöohjeiden kappaleessa ”16.10 Maitosäiliön puhdistus”.
	Kuumavesisuutin (A8) on likainen.	Puhdista putki noudattamalla ohjeita, jotka on annettu kappaleessa ”16.11 Kuumavesisuuttimen puhdistus”.
Maitoa ei valu suuttimesta (D5)	Maitosäiliön kansi (D2) on likainen.	Puhdista maitosäiliön kansi kuten on osoitettu kappaleessa ”16.10 Maitosäiliön puhdistus”.

Register Now 
www.delonghi.com/register

