ECAM35X.50

КОФЕМАШИНА
КАППУЧИНО ЖАСАУ
ҚҰРЫЛҒЫСЫ КОФЕ ДӘНИНЕН
ЭСПРЕССО ЖӘНЕ
ΚΑΝΕΦՕΖՕΓΕΡ
ΚΑՎՕՎΑΡ
ΚΑՎՕՎΑΡ
EKS PRES DO KAWY
КАФЕМАШИНА
APARAT DE PREPARAT CAFEA

Instructions videos available at:
<http://ecam35050.delonghi.com/>



DeLonghi

SPIS TREŚCI

1. WPROWADZENIE	106	16.4 Czystczenie tacki na skropliny i zbiornika na skropliny	115
1.1 Litery w nawiasach	106	16.5 Czystczenie wnętrza ekspresu do kawy.....	115
1.2 Problemy i naprawy	106	16.6 Czystczenie zbiornika na wodę	115
2. OPIS.....	106	16.7 Czystczenie otworów dozownika kawy	115
2.1 Opis urządzenia	106	16.8 Czystczenie lejka do wsyspywania kawy mielonej.....	116
2.2 Opis panelu sterowania.....	106	16.9 Czystczenie automatu zaparzającego.....	116
2.3 Opis akcesoriów	106	16.10 Czystczenie pojemnika na mleko	116
2.4 Opis pojemnika na mleko	106	16.11 Czystczenie rurki gorącej wody	117
3. PIERWSZE WŁĄCZENIE URZĄDZENIA	107	17. ODKAMIENIANIE.....	117
4. WŁĄCZANIE URZĄDZENIA	107	18. PROGRAMOWANIE TWARDOŚCI WODY.....	118
5. WYŁĄCZANIE URZĄDZENIA	108	18.1 Pomiar twardości wody.....	118
6. USTAWIENIE TWARDOŚCI WODY.....	108	18.2 Ustawienie twardości wody	118
7. USTAWIENIE TEMPERATURY	108	19. FILTR ZMIĘKČZAJĄCY	119
8. AUTOMAT. WYŁĄCZANIE	108	19.1 Montaż filtra	119
9. OSZCZĘDNOŚĆ ENERGETYCZNA	109	19.2 Wymiana filtra	119
10. SYGNAŁ DŹWIĘKOWY	109	20. DANE TECHNICZNE	120
11. USTAWIENIA FABRYCZNE (RESET)	109	20.1 Zalecenia dotyczące Oszczędności energetycznej.....	120
12. PŁUKANIE	109	21. ZNACZENIE KONTROLEK	121
13. PRZYGOTOWANIE KAWY	109	22. ROZWIĄZYWANIE PROBLEMÓW	124
13.1 Regulacja młynka do kawy.....	109		
13.2 Porady w celu uzyskania kawy o wyższej temperaturze	110		
13.3 Przygotowanie kawy przy użyciu kawy w ziarnach	110		
13.4 Tymczasowa zmiana smaku kawy	111		
13.5 Przygotowanie kawy z kawy mielonej	111		
13.6 Spersonalizować smak oraz ilość	112		
14. PRZYGOTOWANIE NAPOJÓW MLECZNYCH 112			
14.1 Napełnianie i mocowanie pojemnika na mleko	112		
14.2 Regulacja ilości pianki	113		
14.3 Automatyczne przygotowywanie napojów mlecznych	113		
14.4 Personalizacja napoju mlecznego	113		
14.5 Czystczenie pojemnika na mleko po każdym użyciu	113		
15. WYTWARZANIE GORĄCEJ WODY	114		
16. CZYSZCZENIE	114		
16.1 Czystczenie ekspresu.....	114		
16.2 Czystczenie wewnętrznego obwodu ekspresu	114		
16.3 Czystczenie pojemnika na fusy.....	114		

1. WPROWADZENIE

Dziękujemy za wybranie automatycznego ekspresu do kawy i kawy cappuccino.

Życzymy udanego korzystania z Waszego nowego urządzenia. Prosimy o poświęcenie kilku minut na przeczytanie niniejszej instrukcji obsługi. W ten sposób unikniecie niebezpieczeństwa lub uszkodzenia urządzenia.

1.1 Litera w nawiasach

Litera w nawiasach odpowiadają legendzie podanej w Opisie urządzenia (str. 2-3).

1.2 Problemy i naprawy

W przypadku problemów, należy spróbować je rozwiązać, stosując się do wskazówek z rozdziału „22. Rozwiązywanie problemów”.

Jeżeli próby rozwiązania problemu okażą się nieskuteczne lub w razie konieczności uzyskania dodatkowych wyjaśnień, skontaktować się biurem obsługi klienta, dzwoniąc pod numer podany w załączniku „Biuro Obsługi Klienta”.

Jeżeli Waszego kraju nie ma na liście, należy zadzwonić pod numer podany w karcie gwarancji. W przypadku konieczności naprawy zwrócić się wyłącznie do Biura Obsługi Klienta firmy De’Longhi. Adresy zostały podane w karcie gwarancji załączonej do urządzenia.

2. OPIS

2.1 Opis urządzenia



















(str. 2 - A)

- A1. Pokrywa pojemnika na ziarna kawy
- A2. Pokrywa lejka do kawy mielonej
- A3. Pojemnik na ziarna
- A4. Lejek do wsypywania kawy mielonej
- A5. Pokrętko regulacji stopnia zmielenia kawy
- A6. Tacka na filizanki
- A7. Przycisk : aby włączyć lub wyłączyć ekspres (stand by)
- A8. Rurka gorącej wody
- A9. Dozownik kawy (z regulowaną wysokością)
- A10. Zbiornik na skropliny
- A11. Pojemnik na fusy
- A12. Podstawa na filizanki
- A13. Wskaźnik poziomu wody w tacce na skropliny
- A14. Kratka tacki
- A15. Tacka na skropliny
- A16. Pokrywa zbiornika na wodę
- A17. Zbiornik na wodę
- A18. Miejsce na filtr zmiękczający wodę
- A19. Drzwiczki automatu zaparzającego
- A20. Automat zaparzający
- A21. Kabel zasilający

2.2 Opis panelu sterowania

(str. 2 - B)

Niektóre przyciski panelu pełnią podwójną funkcję: wskazano ją w nawiasach, w opisie.

- B1. Kontrolka 
 - miga przez 5 sekund, następnie włącza się na stałe: wyczyć karafkę
 - miga: ustawić pokrętko regulacji pianki na CLEAN / czyszczenie karafki w toku
- B2. Kontrolka 
 - miga: włożyć pojemnik na fusy (A11)
 - stała: należy opróżnić pojemnik na fusy
- B3. Kontrolka 
 - miga: włożyć zbiornik na wodę (A17)
 - stała: niewystarczająca ilość wody w zbiorniku
- B4. Kontrolka : sygnalizuje ogólny alarm, patrz rozdział „21. Znaczenie kontrolki”
- B5. Kontrolka 
 - miga: trwa proces odkamieniania
 - stała: należy przeprowadzić proces odkamieniania
- B6. Kontrolka : funkcja kawy mielonej
- B7. Kontrolka     : smak kawy
- B8. Ikona : wybór smaku
- B9. Ikona **2x**: przygotowanie 2 filizanek kawy „espresso”
- B10. Ikona : przygotowanie kawy „Espresso”
- B11. Ikona : przygotowanie „Coffee”
- B12. Ikona : przygotowanie „Cappuccino”
- B13. Ikona : przygotowanie „Latte macchiato”
- B14. Ikona  **ESC**:
 - przygotowanie „Gorącego mleka”: w włożonym pojemnikiem na mleko
 - przygotowanie „Gorącej wody”: z założoną dyszą gorącej wody(ESC: wcisnąć, aby wyjść z trwającej funkcji)
- B15. Ikona  **OK**: aby wykonać płukanie.
(OK: wcisnąć, aby potwierdzić funkcję)

2.3 Opis akcesoriów

(str. 3 - C)

- C1. Pasek kontrolny (*jeżeli przewidziano)
- C2. Miarka do kawy mielonej (*jeżeli przewidziano)
- C3. Odkamieniacz (*jeżeli przewidziano)
- C4. Filtr zmiękczający (jeżeli przewidziano)
- C5. Pędzelek do czyszczenia (*jeżeli przewidziano)
- C6. Dysza gorącej wody

2.4 Opis pojemnika na mleko

(str. 3 - D)

- D1. Pokrętko regulacji pianki i funkcji CLEAN
- D2. Pokrywa pojemnika na mleko

- D3. Pojemnik na mleko
- D4. Rurka zanurzana w mleku
- D5. Rurka wytwarzania spienionego mleka (regulowana)

3. PIERWSZE WŁĄCZENIE URZĄDZENIA

Zwróć uwagę:

- Przy pierwszym użyciu wypłukać pod gorącą wodą wszystkie zdejmowane akcesoria, przeznaczone do kontaktu z wodą lub mlekiem.
- Ekspres został sprawdzony przez producenta przy użyciu wody, dlatego jest rzeczą całkowicie normalną, że w młynku znajdują się jej ślady i świadczy o naszej dbałości o dostarczanie jak najwyższej jakości produktów.
- Zaleca się jak najszybsze ustawienie twardości wody zgodnie z procedurą opisaną w rozdziale „18. Programowanie twardości wody”.

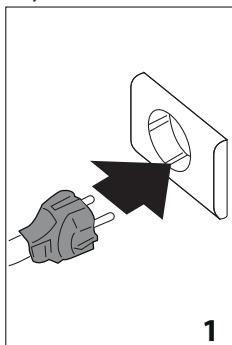

1. Podłączyć urządzenie do sieci elektrycznej (rys. 1).
2. Wyjąć zbiornik na wodę (A17), napełnić świeżą wodą do linii MAX (rys. 2) i ponownie włożyć na miejsce (rys. 3);
3. Sprawdzić, czy dysza gorącej wody została (C6) założona na odpowiadającą jej rurkę (A8) (rys. 4) i ustawić pod dyszą gorącej wody i dozownikiem kawy pojemnik (rys. 5) o minimalnej pojemności 200 ml;

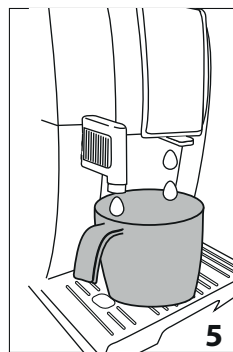
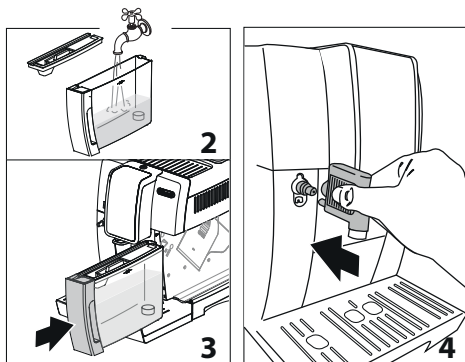

4. Kontrolka \triangle (B4) i ikona OK (B15) migają. Wcisnąć ikonę OK (B15): urządzenie wytworzy gorącą wodę. W tym momencie, ekspres jest gotowy do normalnego użytkowania.

Zwróć uwagę:

- Przy pierwszym użyciu należy zaparzyć 4-5 kaw cappuccino celem uzyskania zadowalającego efektu.
- Podczas przygotowania pierwszych 4-5 kaw cappuccino, normalną rzeczą jest hałas gotującej się wody: z czasem hałas się zmniejszy.
- Aby kawa była jeszcze lepsza oraz dla lepszego funkcjonowania urządzenia, zaleca się zainstalowanie filtra zmiękczającego (C4) według wskazówek przedstawionych w rozdziale „19. Filtr zmiękczający”. Jeżeli Wasz model nie posiada filtra, można go dostać w Autoryzowanym Centrum Serwisowym firmy De'Longhi.

4. WŁĄCZANIE URZĄDZENIA

Przy każdym włączeniu za pomocą przycisku \cup (A7), urządzenie automatycznie przeprowadzi cykl nagrzewania i płukania, którego nie można przerwać. Będzie gotowe do użycia wyłączenie po zakończeniu takiego cyklu.

Ryzyko oparzenia!

Podczas płukania, z otworów dozownika kawy (A9) wypływa niewielka ilość gorącej wody, zbieranej do znajdującej się na dole tacki na skropliny (A15). Należy uważać, by nie poparzyć się rozpryskującą się wodą.

- W celu wyłączenia urządzenia wcisnąć przycisk \cup (A7) (rys. 6). Na panelu sterowania włączą się wszystkie kontrolki i ikony, migają wszystkie ikony napojów.

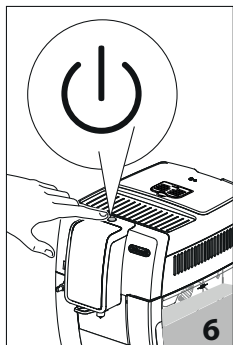

Urządzenie przeprowadza płukanie; w ten sposób, poza nagraniem bojlera, nagrzewają się również wewnętrzne przewody dzięki przepływającej przez nie wodzie.

Po nagraniu, napoje na bazie ☕ **OK** s aktywne, a ich ikony włączone; jeżeli pojemnik na mleko (D3) jest założony, są aktywne również ikony odnoszące się do napojów na bazie mleka.

5. WYŁĄCZANIE URZĄDZENIA

Przy każdym wyłączeniu, jeżeli wcześniej przygotowano kawę, urządzenie wykonuje automatyczny cykl płukania.

Ryzyko oparzenia!

W czasie płukania z otworów dozownika do kawy (A9) wypływa niewielka ilość gorącej wody. Należy uważać, by nie poparzyć się rozpryskującą się wodą.

- W celu wyłączenia urządzenia, nacisnąć na przycisk  (A7) (rys. 6);
- Jeżeli przewidziano, urządzenie przeprowadzi płukanie i wyłączy się (stand-by).

Zwróć uwagę:

Jeśli urządzenie nie będzie używane przez dłuższy okres czasu, należy je odłączyć od sieci elektrycznej:

- wyłączyć urządzenie, wciskając przycisk  (rys. 6);

6. USTAWIENIE TWARDOŚCI WODY

Instrukcje dotyczące ustawiania twardości wody znajdują się w rozdziale „18. Programowanie twardości wody”.



7. USTAWIENIE TEMPERATURY

Jeżeli chce się zmienić temperaturę (niska, średnia, wysoka) wody do przygotowania kawy, należy postępować w następujący sposób:

1. Gdy urządzenie jest wyłączone (standby), ale z kablem zasilania podłączonym do sieci elektrycznej;
2. Przytrzymać wciśniętą ikonę **2x** (B9) do momentu włączenia się kontrolki na panelu sterowania (B);
3. Wcisnąć ikonę  (B10);

4. Wybrać żądaną temperaturę, ponownie wciskając ikonę :



    	niska
    	średnia
    	wysoka

























5. Potwierdzić wciskając ikonę  **OK** (B15) (lub  **ESC** (B14), aby wyjść bez zapisywania zmian). Kontrolki wyłączą się.



Urządzenie powróci do stanu „stand-by” a temperatura będzie zaprogramowana.

8. AUTOMAT. WYŁĄCZANIE

Można zaprogramować czas, aby urządzenie wyłączyło się po 15 lub 30 minutach albo po 1, 2 lub 3 godzinach nieużywania. Aby ponownie zaprogramować automatyczne wyłączenie, postępować w następujący sposób:

1. Gdy urządzenie jest wyłączone (standby), ale z kablem zasilania podłączonym do sieci elektrycznej;
2. Przytrzymać wciśniętą ikonę **2x** (B9) do momentu włączenia się ikon na panelu sterowania (B);
3. Wcisnąć ikonę  (B11);
4. Wybrać żądany przedział czasu ponownie wciskając ikonę .

    	15 min.
    	30 min.
    	1 godz.
    	2 godz.
    	3 godz.















5. Potwierdzić wciskając ikonę  **OK** (B15) (lub  **ESC** (B14), aby wyjść bez zapisywania zmian). Kontrolki wyłączą się.

Czas automatycznego wyłączenia został zaprogramowany.,

9. OSZCZĘDNOŚĆ ENERGETYCZNA

Dzięki tej funkcji możliwe jest uaktywnienie lub dezaktywacja trybu oszczędności energetycznej. Maszyna została ustawiona fabrycznie w trybie aktywnym, co gwarantuje mniejsze zużycie energii podczas funkcjonowania, zgodnie z obowiązującymi przepisami europejskimi. Jeżeli chce się zmienić ustawienie należy postępować w następujący sposób:

1. Gdy urządzenie jest wyłączone (standby), ale z kablem zasilania podłączonym do sieci elektrycznej;
2. Przytrzymać wciśniętą ikonę **2x** (B9) do momentu włączenia się kontrolki na panelu sterowania (B).

3. Wcisnąć ikonę  (B13);
4. Włączyć/wyłączyć funkcję ponownie wciskając ikonę :
 -      funkcja aktywna
 -      funkcja nieaktywna
5. Potwierdzić wciskając ikonę  OK (B15) (lub  ESC (B14), aby wyjść bez zapisywania zmian). Kontrolki wyłączą się.













Tryb oszczędności energii został zaprogramowany.

Zwróć uwagę:

- W trybie oszczędności energetycznej, ekspres potrzebuje kilku sekund na wytworzenie pierwszej kawy, ponieważ nagrzanie zajmuje więcej czasu.

10. SYGNAŁ DŹWIĘKOWY



Dzięki tej funkcji możliwe jest uaktywnienie lub dezaktywacja sygnału dźwiękowego. Postępować w następujący sposób:

1. Gdy urządzenie jest wyłączone (standby), ale z kablem zasilania podłączonym do sieci elektrycznej;
2. Przytrzymać wciśniętą ikonę **2x** (B9) do momentu włączenia się kontrolki na panelu sterowania (B).
3. Wcisnąć ikonę **2x** aby uaktywnić/dezaktywować funkcję:
 -      funkcja aktywna
 -      funkcja nieaktywna
4. Potwierdzić wciskając ikonę  OK (B15) (lub  ESC (B14), aby wyjść bez zapisywania zmian). Kontrolki wyłączą się.

Sygnał dźwiękowy został zaprogramowany.

11. USTAWIENIA FABRYCZNE (RESET)

Za pomocą tej funkcji przywraca się wszystkie ustawienia fabryczne (temperatura, automatyczne wyłączenie, twardość wody, oszczędność energii i inne ustawienia ilości powracają do wartości fabrycznych).

1. Gdy urządzenie jest wyłączone (standby), ale z kablem zasilania podłączonym do sieci elektrycznej;
2. Przytrzymać wciśniętą ikonę **2x** (B9) do momentu włączenia się kontrolki na panelu sterowania (B).
3. Wcisnąć ikonę  (B12): migają ziarna (B7) na panelu sterowania;
4. Wcisnąć ikonę  OK (B15), aby powrócić do ustawień fabrycznych (lub  ESC (B14), aby wyjść bez zapisywania zmian). Kontrolki wyłączą się.

Ustawienia i ilość napojów powróciły do ustawień fabrycznych.



12. PŁUKANIE

Za pomocą tej funkcji można wytworzyć gorącą wodę z dozownika kawy (A9) w celu wymycia i podgrzania wewnętrznego obwodu urządzenia.

Ustawić pojemnik pod dozownikiem kawy i dyszą gorącej wody.

Uwaga! Ryzyko oparzenia.

Podczas wytworzenia gorącej wody nie zostawiać urządzenia bez nadzoru.

- 1) Aby uaktywnić tę funkcję wcisnąć  OK (B15);
- 2) Po kilku sekundach z dozownika kawy wypłynie gorąca woda, która wymyje i podgrzeje wewnętrzny obwód urządzenia.
- 3) Aby ręcznie przerwać funkcję ponownie wcisnąć  OK.

Zwróć uwagę:

- Jeżeli nie stosuje się ekspresu przez dłuższy niż 3-4 dni, przed ponownym użyciem, po jego włączeniu zalecane jest przeprowadzenie 2-3 płukań;
- JEST normalne, że po takiej funkcji, w pojemniku na fusy (A11) znajduje się woda.

13. PRZYGOTOWANIE KAWY

13.1 Regulacja młynka do kawy

Nie należy regulować młynka do kawy, przynajmniej początkowo, ponieważ jest on fabrycznie ustawiony na odpowiednie wytworzenie kawy.

Jeżeli jednak, po zaparzeniu pierwszych kaw okaże się, że wytworzenie kawy jest zbyt słabe i z małą ilością pianki lub jest wytwarzana zbyt wolno (kropla za kroplą), należy poprawić ustawienie przy pomocy pokrętła regulacji stopnia zmielenia kawy (A5) (rys. 7).

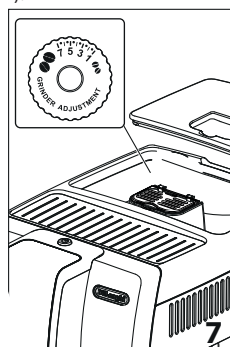

Zwróć uwagę:

Pokrętło regulacji może być używane wyłącznie podczas pracy młynka do kawy.

Jeżeli kawa wypływa zbyt wolno lub nie wypływa wcale, przekręcić pokrętło zgodnie z kierunkiem ruchu wskazówek zegara o jeden przeskok w stronę numeru 7.

Natomiast, aby uzyskać wytworzenie mocniejszej kawy oraz poprawić wygląd pianki, przekręcić je

w kierunku przeciwnym do kierunku ruchu wskazówek zegara o jeden przeskok do 1 (nie więcej niż jeden przeskok na raz, w przeciwnym wypadku kawa może wypływać kroplami).

Efekt tej zmiany widoczny jest dopiero po przygotowaniu co najmniej 2 kolejnych kaw. Jeżeli po takiej regulacji nie uzyska siężądanego rezultatu, konieczne będzie powtórzenie korekty, obracając pokrętkę o jeden przeskok.

13.2 Porady w celu uzyskania kawy o wyższej temperaturze

Aby uzyskać bardziej gorącą kawę zaleca się:

- przeprowadzić płukanie, wciskając  OK (B15);
- ogrzać gorącą wodą filiżanki za pomocą funkcji gorącej wody (patrz rozdział „15. Wytwarzanie gorącej wody”);
- zwiększyć temperaturę kawy (patrz rozdział „18. Programowanie twardości wody”).

13.3 Przygotowanie kawy przy użyciu kawy w ziarnach

Uwaga!

Nie używać zielonych, karmelizowanych lub kandyzowanych ziaren kawy, ponieważ mogą się przykleić do młynka i sprawić, że nie będzie się nadawał do użytku.

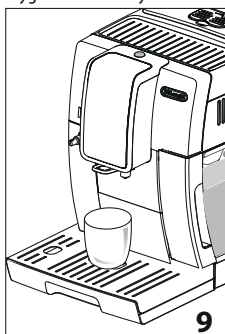
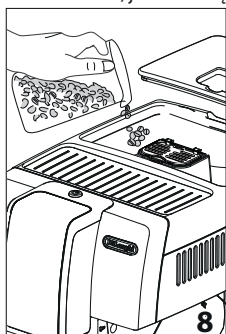

1. Wsypać kawę w ziarnach do odpowiedniego pojemnika (A3) (rys. 8);
2. Pod otworami dozownika kawy (A19) należy ustawić:
 - 1 filiżankę, jeżeli chce się przygotować 1 kawę (rys. 9);
 - 2 filiżanki, jeżeli chce się przygotować 2 kawy.

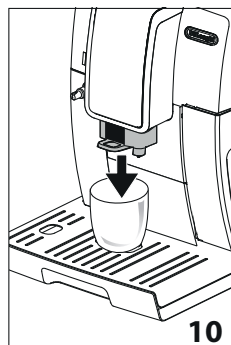

3. Obniżyć dozownik, aby znalazł się jak najbliżej filiżanki: w ten sposób uzyska się lepszą piankę (rys. 10);





4. Wybrać żądany rodzaj kawy:

Przepis	Ilość	Ilość możliwa do zaprogramowania	Ustalony aromat
 Espresso (B10)	≈ 40 ml	od ≈20 do ≈ 180ml	● ● ● ● ●
 Coffee (B11)	≈ 180 ml	od ≈100 do ≈240 ml	● ● ● ● ●
2x (B9) +  Espresso (B10)	≈ 40 ml na 2 filiżanki	--	● ● ● ● ●

5. Rozpoczyna się przygotowanie i na panelu sterowania (B) miga kontrolka odnosząca się do wybranej ikony.

Zwróć uwagę:







- Aby jednocześnie przygotować 2 filiżanki „espresso”:
 - Wcisnąć ikonę 2x (B9): włączają się ikony odpowiadające wybranemu napojowi i miga ikona 2x. Wcisnąć  (B10): rozpocznie się przygotowywanie.
 - Alternatywnie, postępować w następujący sposób:
 - Wcisnąć  : rozpocznie się przygotowywanie i przez kilka sekund będzie migać ikona 2x. Wcisnąć migającą ikonę 2x.
 - Gdy ekspres przygotowuje kawę, można w dowolnym momencie przerwać jej wytwarzanie poprzez ponowne wciśnięcie ikony wytwarzania kawy.
 - Jeżeli po przygotowaniu napoju chce się zwiększyć ilość kawy w filiżance, wystarczy przytrzymać wciśniętą ikonę wybranego napoju. Wybrana ikona szybko miga.
- Po zakończeniu parzenia, urządzenie jest gotowe do kolejnego użycia.

Zwróć uwagę:

- Podczas użytkowania, na panelu sterowania (B) mogą się włączyć kontrolki, których znaczenie wskazano w rozdziale „21. Znaczenie kontroltek”.
- Aby uzyskać kawę o wyższej temperaturze, należy zapoznać się z paragrafem „13.2 Porady w celu uzyskania kawy o wyższej temperaturze”.
- Jeżeli kawa wypływa kroplą za kroplą, jest zbyt słaba, z małą pianką lub jest zbyt zimna, należy przeczytać wskazówki podane w rozdziale „22. Rozwiązywanie problemów”.
- Aby spersonalizować napoje według własnych upodobań, skonsultować paragraf „13.6 Spersonalizować smak oraz ilość”.

13.4 Tymczasowa zmiana smaku kawy

Aby tymczasowo spersonalizować smak kawy wcisnąć  (B8):

	SMAK B. ŁAGODNY
	SMAK ŁAGODNY
	ŚREDNI
	MOCNY
	SMAK BARDZO MOCNY
	(patrz „13.5 Przygotowanie kawy z kawy mielonej”)

Zwróć uwagę:

- Zmiana smaku nie zostanie zapisana i przy kolejnym automatycznym wytwarzaniu urządzenie wybierze ustawienia początkowe.
- Jeżeli po kilku sekundach od tymczasowego spersonalizowania smaku, nastąpi powrót do ustawień początkowych.

13.5 Przygotowanie kawy z kawy mielonej



Uwaga!

- Nie wsypywać kawy mielonej do wyłączonego urządzenia, aby jej w nim nie rozsypać i nie zabrudzić ekspresu. W takim przypadku ekspres mógłby ulec uszkodzeniu.
- Wsypywać zawsze tylko 1 płaską miarkę kawy (C2), w przeciwnym wypadku wewnątrz urządzenia mogłoby się zabrudzić lub zapchać lejek (A4).



Zwróć uwagę:



Używając kawy mielonej, można jednorazowo przygotować tylko jedną filiżankę kawy.

1. Kilkakrotnie wcisnąć przycisk  (B8), dopóki nie włączy się kontrolka  (B6).

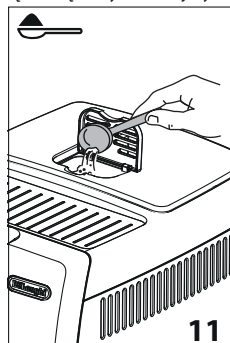
2. Upewnić się, że lejek nie jest zapchany, następnie wsypaną jedną płaską miarkę kawy mielonej (rys. 11).



3. Ustawić filiżankę pod otworem dozownika kawy (A9) (rys. 9).
4. Wybrać żądany rodzaj kawy:

Przepis	Ilość
 Espresso (B10)	≈ 40 ml
 Coffee (B11)	≈ 180 ml

5. Rozpoczyna się przygotowywanie kawy i na panelu sterowania (B) kontrolka wybranej ikony pozostaje włączona.

Zwróć uwagę:

Jeśli tryb „Oszczędność energetyczna” jest aktywny, wytwarzanie pierwszej kawy może wymagać kilku sekund.

13.6 Spersonalizować smak oraz ilość

Ekspres jest fabrycznie ustawiony na wytwarzanie kawy o standardowym smaku i ilości (patrz tabela w paragrafie „13.3 Przygotowanie kawy przy użyciu kawy w ziarnach”).

Aby spersonalizować kawę, postępować w następujący sposób:

1. Ustawić filiżankę lub odpowiednio dużą szklankę pod otworem dozownika kawy (A19);
2. Wcisnąć  (B8) do momentu wybrania żądanego smaku (patrz paragraf „13.4 Tymczasowa zmiana smaku kawy”);
3. Wcisnąć i przytrzymać ikonę odpowiadającą kawie, którą chce się spersonalizować: miga ikona oraz wszystkie kontrolki alarmowe;
4. Puścić ikonę: ikona będzie migać a ekspres rozpocznie wytwarzanie kawy;
5. Jak tylko ilość kawy w filiżance osiągnie żądany poziom ponownie wcisnąć ikonę kawy.

W tym momencie smak i ilość kawy w filiżance zostały zaprogramowane zgodnie z nowym ustawieniem.

14. PRZYGOTOWANIE NAPOJÓW MLECZNYCH

Zwróć uwagę:

- Aby nie uzyskać mało spienionego mleka lub pianki z dużymi pęcherzykami, zawsze wyczyścić pokrywę pojemnika na mleko (D2) i dyszę gorącej wody (A8) jak opisano w paragrafach „14.5 Czyszczenie pojemnika na mleko po każdym użyciu”, „16.10 Czyszczenie pojemnika na mleko” i „16.11 Czyszczenie rurki gorącej wody”.

14.1 Napełnianie i mocowanie pojemnika na mleko

1. Zdjąć pokrywę (D2) (rys. 12);

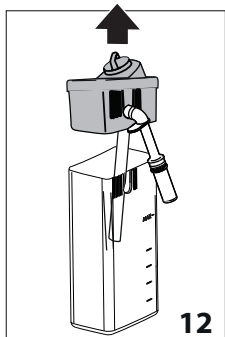

12

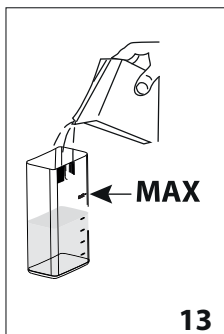

13

2. Napełnić pojemnik (D3) wystarczającą ilością mleka, nie przekraczając umieszczonego na nim wskaźnika MAX (rys. 13). Należy pamiętać, że każda kreska z boku pojemnika odpowiada 100 ml mleka;

Zwróć uwagę:

- Aby uzyskać bardziej gęstą i obfitą piankę, należy użyć mleka odtłuszczonego lub półtłustego prosto z lodówki (około 5° C).
 - Jeżeli tryb „Oszczędność energetyczna” jest aktywny, wytwarzanie cappuccino może wymagać kilku sekund oczekiwania.
3. Upewnić się, że rurka zanurzana w mleku (D4) znajduje się na prawidłowym miejscu, na dole pokrywy pojemnika na mleko (rys. 14);

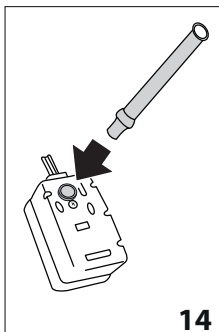

14

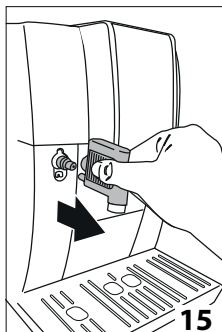

15

4. Ponownie założyć pokrywę na pojemnik na mleko;
5. Zdjąć dyszę gorącej wody (C6) z dyszy (A8) (rys. 15);
6. Popychając do końca, zacześcić pojemnik na dyszy (rys. 16): urządzenie wyda sygnał dźwiękowy (jeżeli aktywny);

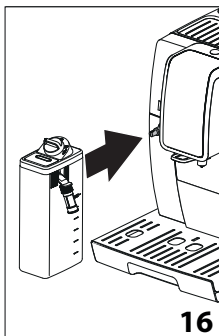

16

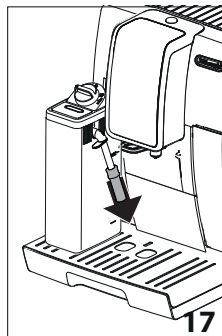

17

7. Ustawić wystarczająco dużą filiżankę pod otworami dozownika kawy (A9) i pod rurką wytwarzania spienionego mleka (D5); wyregulować długość rurki wytwarzania mleka, w celu zbliżenia jej do filiżanki, pociągając na dół (rys. 17);
8. Śledzić wskaźówki przedstawione dla każdej konkretnej funkcji.

14.2 Regulacja ilości pianki

Przekręcając pokrętko regulowania pianki (D1), ustawia się ilość pianki, która zostanie wytworzona podczas przygotowywania napojów na bazie mleka (rys. 18).

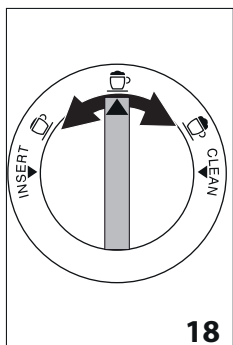

Pozycja pokrętkła	Opis	Zalecana do...
	Bez pianki	GORĄCE MLEKO (bez pianki)
	Mało pianki	LATTE MACCHIATO
	Max ilość pianki	CAPPUCCINO/ GORĄCE MLEKO (spienione)

14.3 Automatyczne przygotowywanie napojów mlecznych

- Napełnić i zamknąć pojemnik na mleko (D), jak wskazano wcześniej;
- Wybrać żądany napój:
 - : Cappuccino (B12)
 - : Latte Macchiato (B13)
 - : Gorące Mleko (B14)
- Po kilku sekundach, urządzenie rozpocznie automatyczne przygotowywanie wybranego napoju.
- Ekspres automatycznie wyda jeden lub dwa składniki, w zależności od wybranego napoju.

Zwróć uwagę:

- Jeśli podczas wytwarzania zechce się przerwać przygotowywanie, wcisnąć ikonę jakiegokolwiek innego napoju. Natomiast wcisnąć daną ikonę, aby przerwać pierwszy etap i przejść do kolejnego.
- Nie pozostawiać na długo naczynia z mlekiem poza lodówką: im wyższa jest temperatura mleka (idealna to 5°C), tym jakość pianki jest gorsza.

14.4 Personalizacja napoju mlecznego

Aby spersonalizować napój mleczny, należy postępować następująco:

- Ustawić filiżankę lub odpowiednio dużą szklankę pod otworem dozownika kawy (A19);

- Wcisnąć i przytrzymać ikonę odpowiadającą napojowi, który chce się spersonalizować: miga ikona oraz wszystkie kontrolki alarmowe;
- Puścić ikonę: ikona miga, a urządzenie rozpoczyna przygotowywanie napoju;
- Po uzyskaniu żądanej ilości w filiżance (zarówno mleka jak i kawy), ponownie wcisnąć wybraną ikonę: wytwarzanie zostanie przerwane.

W tym momencie ilość napoju w filiżance została zaprogramowana zgodnie z nowym ustawieniem.

14.5 Czyszczenie pojemnika na mleko po każdym użyciu

Uwaga! Ryzyko oparzenia

Podczas czyszczenia wewnętrznych przewodów pojemnika na mleko (D), z rurki wytwarzania mleka (D5) wydobywa się gorąca woda i para. Należy uważać, by nie poparzyć się rozpryskującą się wodą.

Po każdym użyciu funkcji z zastosowaniem mleka, należy wyczyścić pokrywkę pojemnika na mleko (D2). Wykonać czyszczenie w celu usunięcia pozostałości z mleka w następujący sposób (lub wcisnąć ESC (B14), aby odłożyć czynność na później):

- Pozostawić pojemnik na mleko (D) w urządzeniu (nie jest konieczne jego opróżnienie);
- Umieścić filiżankę lub inny pojemnik pod rurką wytwarzania spienionego mleka;
- Przekręcić pokrętko regulacji pianki (D1) na „CLEAN” (rys. 19). Czyszczenie kończy się automatycznie;

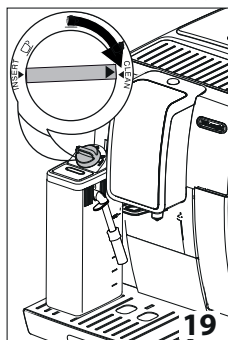

- Ustawić pokrętko regulacji na jedną z pozycji stopnia regulacji pianki;
- Zdjąć pojemnik na mleko i wyczyścić gąbką rurkę pary (A8) (rys. 20).

Zwróć uwagę!



- Jeśli chce się przygotować kilka filiżanek napojów mlecznych, po przygotowaniu ostatniego napoju należy wyczyścić pojemnik na mleko: wcisnąć ESC (B14), aby powrócić do menu głównego.

- Pojemnik może być przechowywany w lodówce.
- W niektórych przypadkach, aby wykonać czyszczenie, należy poczekać na nagrzanie się ekspresu.

15. WYTWARZANIE GORĄCEJ WODY

Uwaga! Ryzyko oparzenia.

Podczas wytwarzania gorącej wody nie zostawiać urządzenia bez nadzoru.

1. Sprawdzić, czy dysza gorącej wody (C6) jest prawidłowo przymocowana;
2. Ustawić pojemnik pod dyszą (możliwie jak najbliżej, aby uniknąć jej rozpryskiwania) (rys. 5);
3. Wcisnąć  ESC (B14);
4. Urządzenie wytwarza 250 ml gorącej wody, a następnie automatycznie przerywa wytwarzanie. Ikona miga podczas wytwarzania. Aby przerwać wytwarzanie gorącej wody wcisnąć  ESC (B14).

Zwróć uwagę:

- Jeżeli tryb „Oszczędność energetyczna” jest aktywny, wytwarzanie gorącej wody może wymagać kilku sekund oczekiwania.

16. CZYSZCZENIE

16.1 Czyszczenie ekspresu

Należy okresowo myć następujące części ekspresu:

- wewnętrzny obwód;
- pojemnik na fusy (A11);
- Tacka na skropliny (A15) i zbiornik na skropliny (A10);
- zbiornik na wodę (A17);
- otwory dozownika kawy (A9);
- lejek do wsypywania kawy mielonej (A4);
- automat zaparząjący (A20), dostępny po otwarciu drzwi-
czek serwisowych (A19);
- pojemnik na mleko (D);
- dysza gorącej wody (A8);

Uwaga!

- Do czyszczenia urządzenia nie używać rozpuszczalników, ściernych środków czyszczących lub alkoholu. Do czyszczenia automatycznych ekspresów firmy De'Longhi nie jest konieczne stosowanie środków chemicznych.
- Nie wolno myć w zmywarce do naczyń elementów ekspresu, z wyjątkiem kratki tacki (A14) i pojemnika na mleko (D).
- Do usuwania kamienia osadowego lub osadów z kawy nie należy używać metalowych przedmiotów, mogłyby one zarysować metalowe lub plastikowe powierzchnie.

16.2 Czyszczenie wewnętrznego obwodu ekspresu

Po okresach nieużytkowania trwających dłużej niż 3-4 dni, przed ponownym użyciem zaleca się włączenie urządzenia i wykonanie:

- 2-3 płukania, wciskając  OK (B15);
- wytworzenie gorącej wody przez kilka sekund (rozdział „15. Wytwarzanie gorącej wody”).

Zwróć uwagę:

Jest normalne, że po takim czyszczeniu, w pojemniku na fusy (A11) znajduje się woda.

16.3 Czyszczenie pojemnika na fusy

Gdy na panelu sterowania włączy się kontrolka  (B2), należy go opróżnić i wyczyścić. Dopóki pojemnik na fusy (A11) nie zostanie wyczyszczony, urządzenie nie może przygotować kawy. Po upływie 72 godzin od pierwszego przygotowania, urządzenie sygnalizuje konieczność opróżnienia pojemnika nawet, jeżeli nie jest pełny (aby urządzenie mogło odliczyć 72 godziny, nie wolno go wyłączyć poprzez odłączenie kabla zasilającego).

Uwaga! Ryzyko oparzenia

Jeżeli przygotowuje się kilka kolejnych cappuccino, metalowa podstawa na filizanki (A12) nagrzewa się. Przed jej dotknięciem poczekać aż wystygnie, chwycić tylko za przednią część.

Należy przeprowadzić czyszczenie (gdy ekspres jest wyłączony):

- Wyjąć tackę na skropliny (A15) (rys. 21), opróżnić ją i wyczyścić.

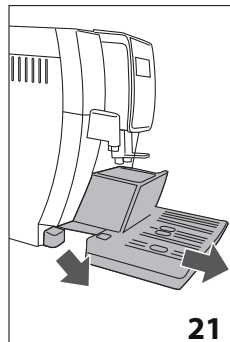

- Opróżnić i dokładnie wyczyścić pojemnik na fusy (A11) uważając, aby usunąć wszystkie nagromadzone na dnie pozostałości: pędzelek (C5) posiada łopatkę idealnie nadającą się do takiej czynności.
- Sprawdzić (czerwony) zbiornik na skropliny (A10), jeżeli jest pełen,.

Uwaga!

Gdy wyjmuje się tackę na skropliny należy obowiązkowo opróżnić pojemnik na fusy nawet, jeśli nie jest pełny.

Jeżeli czynność ta nie zostanie wykonana, może się zdarzyć, że podczas przygotowywania kolejnych kaw pojemnik na fusy wypełni się nadmiernie i ekspres zostanie zablokowany.

16.4 Czyszczenie tacki na skropliny i zbiornika na skropliny

Uwaga!

Tacka na skropliny (A15) wyposażona jest w pływakowy wskaźnik poziomu (A13) (czerwony) znajdujący się w nim wody (rys. 22).

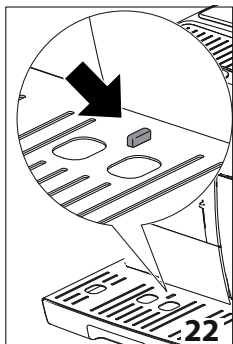

Zanim wskaźnik wydobędzie się z podstawki na filizanki (A12), należy koniecznie opróżnić i wyczyścić tackę, w przeciwnym wypadku woda może wyciekać i uszkodzić urządzenie, blat lub otaczającą strefę.

W celu wyjęcia tacki na skropliny:

1. Wyjąć tackę na skropliny i pojemnik na fusy (A11) (rys. 21);
2. Zdjąć podstawkę na filizanki (A12) i kratkę tacki (A14), następnie opróżnić tackę na skropliny i pojemnik na fusy, a następnie je umyć;
3. Sprawdzić czerwony zbiornik na skropliny (A10), jeżeli jest pełen, opróżnić;
4. Ponownie włożyć tackę na skropliny z kratką oraz pojemnik na fusy.

16.5 Czyszczenie wnętrza ekspresu do kawy

Niebezpieczeństwo porażenia prądem!

Przed przystąpieniem do czyszczenia wewnętrznych części należy wyłączyć urządzenie (patrz rozdział „5. Wyłączanie urządzenia”) i odłączyć je od sieci elektrycznej. Nigdy nie zanurzać urządzenia w wodzie.

1. Okresowo sprawdzić (raz w miesiącu) czy wewnątrz urządzenia (dostępne po wyjęciu tacki na skropliny) (A15) nie jest zabrudzone. W razie potrzeby, usunąć osady z kawy przy pomocy pędzelka (C5) i gąbki;
2. Przy pomocy odkurzacza usunąć wszelkie pozostałości (rys. 23).

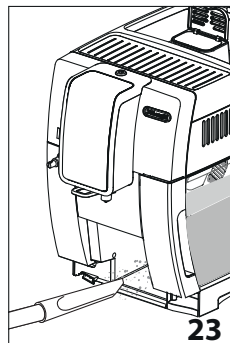

16.6 Czyszczenie zbiornika na wodę

1. Okresowo (mniej więcej raz w miesiącu) i zawsze po wymianie filtra zmiękczającego (C4), wyczyścić zbiornik na wodę (A17) za pomocą wilgotnej szmatki i odrobiny delikatnego środka;
2. Wyjąć filtr (C4) i wypłukać go pod bieżącą wodą;
3. Ponownie zamontować filtr (jeśli przewidziany), napełnić zbiornik świeżą wodą i ponownie go założyć;
4. Wytworzyć 100 ml wody.

16.7 Czyszczenie otworów dozownika kawy

1. Za pomocą gąbki lub szmatki okresowo czyścić otwory dyszy kawy (A9) (rys. 24A);

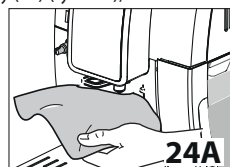

2. Sprawdzić, czy nie są zapchane. W razie potrzeby, usunąć osady z kawy przy pomocy wykałaczki (rys. 24B).

16.8 Czyszczenie lejka do wsypania kawy mielonej

Okresowo (mniej więcej raz w miesiącu) sprawdzać, czy lejek (A4) do wsypania kawy mielonej nie jest zapchany. W razie potrzeby, usunąć osady z kawy przy pomocy pędzelka (C5) znajdującego się w wyposażeniu.

16.9 Czyszczenie automatu zaparzającego

Automat zaparzający (A20) należy czyścić przynajmniej raz w miesiącu.

Uwaga!

Nie należy wyjmować automatu zaparzającego, gdy urządzenie jest włączone.

1. Upewnić się, że ekspres właściwie wykonał wyłączenie (patrz rozdział „5. Wyłączanie urządzenia”);
2. Wyjąć zbiornik wody (A17);
3. Otworzyć drzwiczki automatu zaparzającego (A19) (rys. 25) znajdujące się na prawym boku;

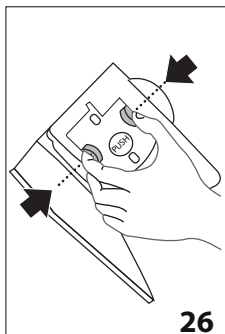
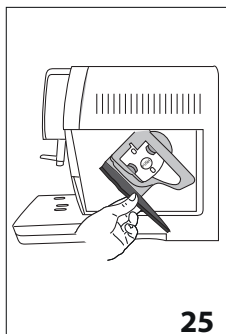

4. Wcisnąć do środka dwa kolorowe przyciski zwalniające i równocześnie wyjąć automat zaparzający na zewnątrz (rys. 26);
5. Zanurzyć automat zaparzający w wodzie na ok. 5 minut, a następnie opłukać pod kranem;

Uwaga!

PRZEPŁUKAĆ WYŁĄCZNIE WODĄ

NIE UŻYWAĆ ŚRODKÓW CZYSZCZĄCYCH I NIE WKŁADAĆ DO ZMYWARKI

Czyścić automat zaparzający bez użycia środków czyszczących, ponieważ mogą go uszkodzić.

6. Za pomocą pędzelka (C5) wyczyścić ewentualne pozostałości z kawy w miejscu zaczepienia automatu zaparzającego, widoczne przez drzwiczki;
7. Po wyczyszczeniu, ponownie założyć automat zaparzający wkładając go do wspomnianego; następnie wcisnąć napis PUSH, dopóki nie usłyszysz się kliknięcia przymocowania;

Zwróć uwagę:

Jeżeli zamocowanie automatu zaparzającego sprawia trudności, należy (przed jego założeniem) doprowadzić go do właściwych rozmiarów naciskając na dwie dźwignie (rys. 27).

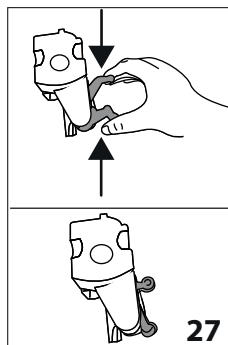

8. Po założeniu automatu zaparzającego należy się upewnić, że obydwa kolorowe przyciski zaskoczyły na zewnątrz;
9. Zamknąć drzwiczki automatu zaparzającego;
10. Napęścić zbiornik wodą.

16.10 Czyszczenie pojemnika na mleko

Czyścić pojemnik na mleko (D) po każdym przygotowaniu mleka, jak opisano poniżej:

1. Wyjąć pokrywę (D2);
2. Wyjąć rurkę wytwarzania mleka (D5) i rurkę zanurzaną w mleku (D4) (rys. 28);

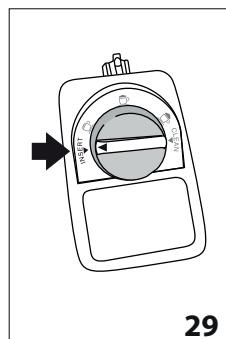
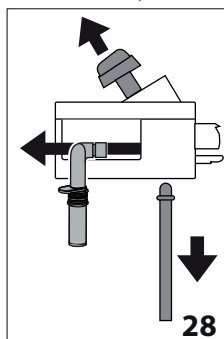

3. Przekręcić w kierunku przeciwnym do kierunku ruchu wskazówek zegara pokrętko regulacji pianki (D1) na pozycję „INSERT” (patrz rys. 29) i ściągnąć je, przesuwając w górę;
4. W zmywarce do naczyń (zalecane): Wypłukać wszystkie komponenty i pojemnik pod bieżącą wodą (przynajmniej 40°C): następnie umieścić je w górnym koszu zmywarki do naczyń i uruchomić program z temp. 50°C, na przykład ECO standard. Ręcznie: Wypłukać wszystkie komponenty i pojemnik pod bieżącą wodą (przynajmniej 40°C): zanurzyć wszystkie komponenty w ciepłej wodzie pitnej (przynajmniej 40°C) z delikatnym/neutralnym płynem do naczyń na przynajmniej 30 minut; następnie dokładnie wypłukać w ciepłej wodzie pitnej.

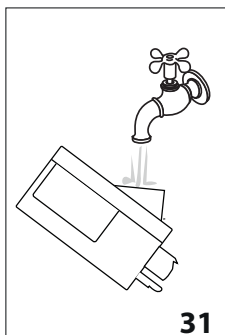
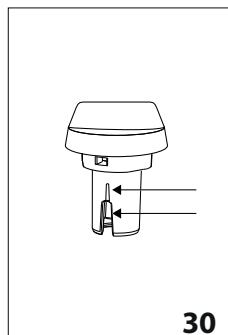

5. Wypłukać wnętrze gniazda na pokrętko regulacji pianki pod bieżącą wodą (patrz rys. 31);
6. Sprawdzić również, czy rurka zanurzana w mleku i rurka do wytwarzania mleka nie są zatkane resztkami mleka;
7. Ponownie zamocować pokrętko tak, aby strzałka odpowiadała napisowi „INSERT”, zamocować rurkę do wytwarzania mleka i rurkę zanurzoną w mleku;
8. Ponownie założyć pokrywę na pojemnik na mleko (D3).

16.11 Czyszczenie rurki gorącej wody

Za pomocą gąbki czyścić rurkę (A8) po każdym przygotowaniu mleka, usuwając jego resztki znajdujące się na uszczelkach (rys. 20).

17. ODKAMINIENIE

Uwaga!

- Przed użyciem, przeczytać instrukcję i etykietę odkamieniacza, znajdujące się na jego opakowaniu (dołączony do niektórych modeli lub do zakupienia w autoryzowanym centrum serwisowym).
- Zaleca się stosowanie wyłącznie odkamieniacza firmy De'Longhi. Użycie nieodpowiednich odkamieniaczy, jak również nieregularnie wykonywane odkaminiowanie może doprowadzić do usterek, których gwarancja producenta nie obejmuje.
- Odkamieniacz może uszkodzić delikatne powierzchnie. Jeżeli produkt wyleje się, należy go natychmiast wytrzeć.

Aby przeprowadzić odkaminiowanie	
Odkamieniacz	Odkamieniacz De'Longhi „EcoDecalk”
Pojemnik	Zalecana pojemność: 1,8
Czas	~45min

Przeprowadzić odkaminiowanie urządzenia, gdy na panelu sterowania włączy się kontrolka (B5).

Jeżeli chce się wykonać odkaminiowanie natychmiast, wykonać czynności od punktu 1. Aby przesunąć odkaminiowanie na póź-

niej, wcisnąć **ESC** (B14): kontrolka (B5) na panelu sterowania pozostanie włączona na stałe, przypominając że należy przeprowadzić odkaminiowanie urządzenia.

Aby uaktywnić odkaminiowanie:

1. Wyjąć zbiornik na wodę (A17), wyjąć filtr wody (C4), opróżnić zbiornik.
2. Włożyć do zbiornika na wodę odkamieniacz, do wskazanego poziomu A (opakowanie 100 ml) zaznaczonego wewnątrz zbiornika (rys. 32); następnie dolać wody (jeden litr) do poziomu B (rys. 33); ponownie włożyć zbiornik na wodę.

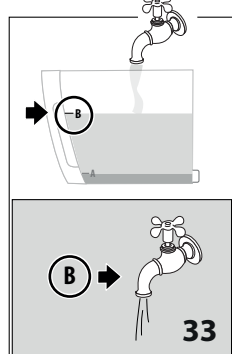
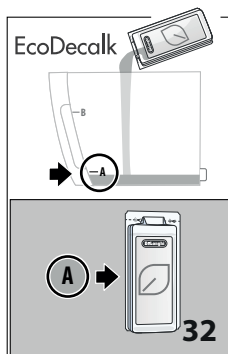

3. Wyjąć, opróżnić i ponownie włożyć tackę na kropliny (A15) i pojemnik na fusy (A11).
4. Pod dyszą gorącej wody (C6) i dozownikiem kawy (A9) umieścić pusty pojemnik o minimalnej pojemności 1,8 litra (rys. 34). Wcisnąć **OK** (B15);

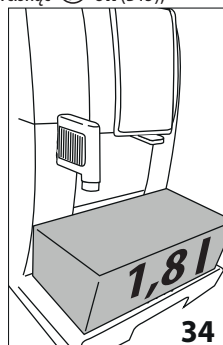

Uwaga! Ryzyko oparzenia

Z dozownika kawy i dyszy gorącej wody wypłynie gorąca woda zawierająca kwasy. Należy uważać, by nie wejść w kontakt z takim roztworem.

5. Uruchamia się program odkaminiowania i roztwór odkamieniający wypływa zarówno z dyszy gorącej wody jak i z dozownika kawy automatycznie przeprowadzając szereg płukań z przerwami, usuwających resztki kamienia z

urządzenia. Ten etap jest najdłuższy, a jego czas trwania stanowi ponad połowę całkowitego czasu trwania cyklu odkamieniania.

Po zakończeniu etapu odkamieniania, urządzenie jest gotowe do procesu płukania świeżą wodą.

6. Opróżnić pojemnik zastosowany do zebrania roztworu odkamieniącego i wyjąć zbiornik na wodę, wypłukać pod bieżącą wodą, napełnić zimną wodą do poziomu MAX, (rys. 35) ponownie włożyć do ekspresu;

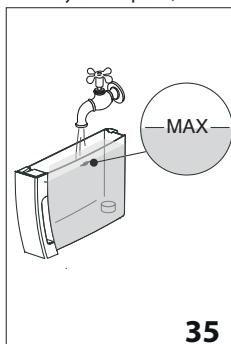

7. Pod dozownikiem kawy i dyszą gorącej wody umieścić pusty pojemnik zastosowany do zebrania roztworu odkamieniącego (rys. 34);
8. Wcisnąć OK (B15);
9. Gorąca woda wypływa najpierw z dozownika kawy a następnie z dyszy gorącej wody;
10. Gdy w zbiorniku skończy się woda, wypłukać pojemnik zastosowany do zebrania wody z płukania;
11. Wyjąć zbiornik na wodę i napełnić świeżą wodą do poziomu MAX.
12. Ponownie włożyć, jeżeli został wcześniej wyjęty, filtr zmiękczający do zbiornika na wodę, włożyć zbiornik;
13. Pod dyszą gorącej wody ustawić pusty pojemnik zastosowany do zebrania roztworu odkamieniącego.
14. Wcisnąć OK (B15).
15. Z dyszy gorącej wody wypłynie gorąca woda;
16. Po zakończeniu drugiego płukania wyjąć, opróżnić i ponownie włożyć tackę na skropliny (A15) i pojemnik na fusi (A11).
17. Opróżnić pojemnik zastosowany do zebrania wody z płukania, wyjąć go i dolać zimnej wody do poziomu MAX, ponownie włożyć do urządzenia.

Odkamienianie zostało zakończone.

Zwróć uwagę!

- Jeżeli cykl odkamieniania nie zakończy się prawidłowo (np.: brak energii elektrycznej), po ponownym włączeniu urządzenie zarządza jego zakończenia.

- Jest normalne, że po wykonaniu cyklu odkamieniania, w pojemniku na fusi (A11) znajduje się woda;
- W przypadku, gdy zbiornika na wodę nie został napełniony do poziomu max, urządzenie wymaga trzeciego płukania: zagwarantuje to całkowite usunięcie roztworu odkamieniącego z jego wewnętrznych obwodów.
- Urządzenie może w krótkim okresie czasu zażądać dwóch cykli odkamieniania, co jest rzeczą normalną i wynika nowocześnieści jego systemu kontroli.
- Można również uruchomić odkamienianie, trzymając wciśniętą ikonę (B8).

18. PROGRAMOWANIE TWARDOŚCI WODY

Żądanie odkamieniania jest wyświetlane po ustalonym wcześniejszym okresie działania, który zależy od twardości wody.

Ekspres jest fabrycznie ustawiony na 4 poziom twardości wody. Ewentualnie, można zaprogramować ekspres na podstawie twardości wody z sieci wodociągowej różnych regionów, zmniejszając w ten sposób częstotliwość wykonywania odkamieniania.



18.1 Pomiar twardości wody

1. Wyjąć z opakowania dołączony do urządzenia pasek kontrolny (C1) „TOTAL HARDNESS TEST”;
2. Całkowicie zanurzyć pasek w szklance wody z kranu na około jedną sekundę;
3. Wyjąć pasek z wody i lekko nim potrząsnąć. Po upływie około minuty pojawią się 1, 2, 3 lub 4 czerwone kwadraciki. W zależności od twardości wody jeden kwadracik odpowiada 1 poziomowi;

Pasek kontrolny	Twardość wody	Odpowiadające zaprogramowanie
	niska	
	średnia	
	wysoka	
	maksymalna	

18.2 Ustawienie twardości wody

1. Gdy urządzenie jest wyłączone (standby), ale z kablem zasilania podłączonym do sieci elektrycznej;
2. Przytrzymać ikonę (B9) do momentu włączenia się kontrolki na panelu sterowania (B);
3. Wcisnąć ikonę (B8) ;

- Wybrać poziom twardości wody ponownie wciskając ikonę :
- Potwierdzić wciskając ikonę  OK (B15) (lub  ESC (B14), aby wyjść bez zapisywania zmian). Kontrolki wyłączą się.

W tym momencie urządzenie jest zaprogramowane według nowego ustawienia twardości wody.

19. FILTR ZMIĘKCZAJĄCY

W celu poprawnego użycia filtra należy się zastosować do podanych poniżej instrukcji.

19.1 Montaż filtra

- Wyjąć filtr (C4) z opakowania. Datownik tarczy może być różny, w zależności od filtra znajdującego się w wyposażeniu.
- Obracać tarczę z datą (rys. 36), dopóki nie zostaną pokazane kolejne 2 miesiące użycia.

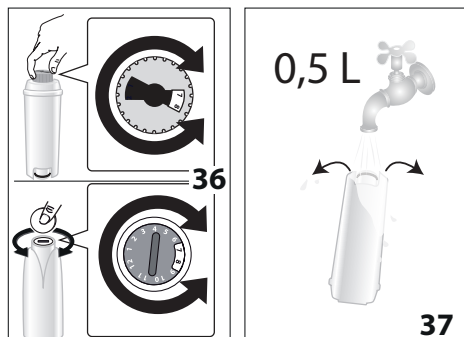

Zwróć uwagę

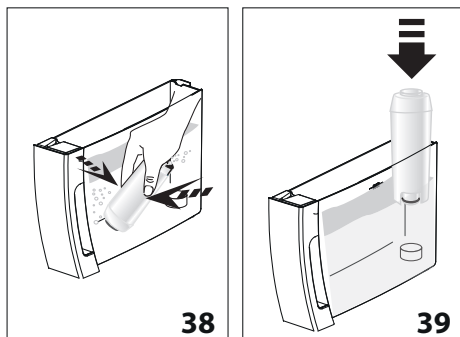

czas użytkowania filtra wynosi dwa miesiące, jeżeli urządzenie jest użytkowane w normalny sposób. Jeżeli natomiast ekspres z zainstalowanym filtrem nie jest używany, czas przydatności filtra wynosi maksymalnie 3 tygodnie.

- Aby aktywować filtr, należy wlewać wodę z kranu do otworu filtra, jak pokazano na rys. 37, do momentu gdy woda nie zacznie wypływać z jego bocznych otworów przez co najmniej 1 minutę;
- Wyjąć zbiornik (A17) z urządzenia i napełnić go wodą;
- Włożyć filtr do zbiornika na wodę i całkowicie zanurzyć na kilkanaście sekund, pochylając go i delikatnie przyciskając, aby umożliwić wydobyć się pęcherzyków powietrza (rys. 38).

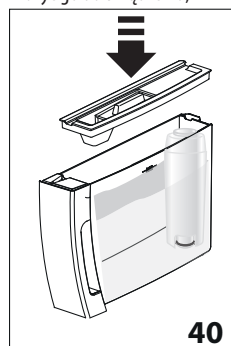

- Włożyć filtr na miejsce (A18) i dociśnąć do końca (rys. 39);
- Zamknąć zbiornik pokrywką (A16) (rys. 40), a następnie ponownie włożyć go do urządzenia;



- Włożyć dyszę gorącej wody (C6). Pod dyszą gorącej wody (A20) umieścić pojemnik (o pojemności: min. 500 ml).
 - Wcisnąć ikonę , aby wytworzyć wodę.
 - Wytworzyć przynajmniej 500 ml wody, następnie ponownie wcisnąć , aby przerwać wytwarzanie.
- Filtr został aktywowany i można przystąpić do używania ekspresu.

19.2 Wymiana filtra

Po upływie dwóch miesięcy (patrz tarcza daty) lub, gdy urządzenie nie było używane przez 3 tygodnie konieczna jest wymiana filtra:

- Wyjąć zbiornik (A17) i zużyty filtr (C4);
- Wyjąć nowy filtr z opakowania i wykonać czynności z punktów od 2 do 10 z poprzedniego paragrafu.

Filtr został aktywowany i można przystąpić do używania ekspresu.

20. DANE TECHNICZNE

Napięcie:	220-240 V~ 50/60 Hz max. 10A
Pobierana moc:	1450W
Ciśnienie:	1,5MPa (15 bar)
Max pojemność zbiornika na wodę:	1,8 l
Wymiary dłxgłxh:	240x440x360 mm
Długość kabla:	1250 mm
Waga:	9,5 kg
Max pojemność pojemnika na ziarna:	300 g







Firma De'Longhi zastrzega sobie prawo do nanoszenia zmian, w każdej chwili, do właściwości technicznych i wyglądu, z zachowaniem niezmiennych funkcji i jakości produktów.



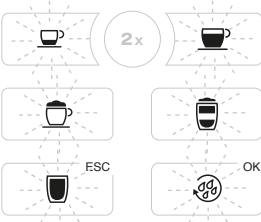







20.1 Zalecenia dotyczące Oszczędności energetycznej

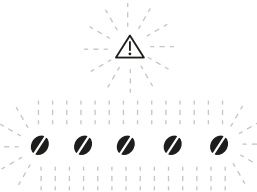





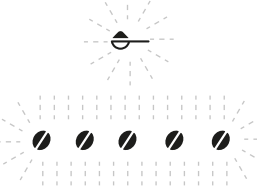



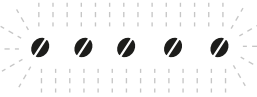



Aby zredukować zużycie energii, po przygotowaniu jednego lub kilku napojów:



- wyjąć pojemnik na mleko lub akcesoria.
- Ustawić automatyczne wyłączenie na 15 minut
- Uaktywnić Oszczędność Energetyczną
- Gdy urządzenie tego wymaga, przeprowadzić cykl odkamieniania.

21. ZNACZENIE KONTROLEK

WYŚWIETLANA KONTROLKA	MOŻLIWA PRZYCZYNA	ROZWIĄZANIE
 <p>MIGAJĄCA</p>	Urządzenie nagrzewa się lub chłodzi.	Czekać
 <p>STAŁA</p>	Urządzenie jest gotowe do użytku.	Wybrać napój do przygotowania i odpowiednie opcje.
 <p>STAŁA</p>	Niewystarczający poziom wody w zbiorniku (A17).	Napełnić zbiornik i prawidłowo go włożyć, wciskając do oporu, dopóki nie usłyszysz kliknięcia.
 <p>MIGAJĄCA</p>	Zbiornik (A17) nie został włożony lub jest włożony nieprawidłowo.	Prawidłowo włożyć zbiornik dociskając go do końca, dopóki nie usłyszysz kliknięcia.
 <p>STAŁA</p>	Pojemnik na fusy po kawie jest pełny.	Opróżnić pojemnik na fusy po kawie, tackę na skropliny (A15) i wykonać czyszczenie, następnie ponownie założyć (rys. 16). Ważne: gdy wyjmujemy się tackę na skropliny należy obowiązkowo opróżnić pojemnik na fusy nawet, jeśli nie jest pełny. Jeżeli czynność ta nie zostanie wykonana, może się zdarzyć, że podczas przygotowywania kolejnych kaw, pojemnik na fusy wypełni się nadmiernie i ekspres się zablokuje.
 <p>MIGAJĄCA</p>	Pojemnik na fusy nie został włożony lub jest włożony nieprawidłowo.	Włożyć tackę na skropliny (A15) wraz z pojemnikiem na fusy, dociskając do oporu.

WYŚWIETLANA KONTROLKA	MOŻLIWA PRZYCZYNA	ROZWIĄZANIE
 <p>MIGAJĄCA</p>	Dysza do gorącej wody nie została włożona lub jest włożona nieprawidłowo.	Włożyć dyszę gorącej wody do oporu.
 <p>MIGAJĄCA</p>	Pojemnik na mleko nie został prawidłowo założony.	Włożyć do końca pojemnik na mleko.
	Pojemnik na mleko jest włożony, ale pokrętko pianki znajduje się na pozycji CLEAN.	Ustawić pokrętko regulacji pianki na jednej z pozycji regulacji pianki mleka.
 <p>MIGAJĄCA</p>	Ziarna są zbyt drobno zmielone i dlatego kawa wypływa zbyt wolno i nie do końca.	Powtórzyć wytwarzanie kawy i przekręcić pokrętko regulacji stopnia zmielenia kawy (A5) (rys. 8) o jeden przeskok w stronę numeru 7, gdy trwa praca młynka. Jeżeli po zaparzeniu przynajmniej 2 kaw, wytwarzanie jest jeszcze zbyt wolne, powtórzyć korektę za pomocą pokrętkła regulacji o kolejny przeskok (patrz pkt. „13.1 Regulacja młynka do kawy”). Jeżeli problem trwa, włożyć dyszę gorącej wody i wytworzyć odrobinę wody, dopóki strumień nie będzie regularny, wciskając  ESC (B14).
	Jeżeli urządzenie posiada filtr zmiękczający (C4) mogło nastąpić uwolnienie pęcherzyka powietrza w obwodzie, co zablokowało wytwarzanie	Włożyć dyszę gorącej wody i wytworzyć odrobinę wody, dopóki strumień nie będzie regularny, wciskając  ESC (B14).
 <p>MIGAJĄCA</p>	Użyte ziarna kawy są zbyt drobno zmielone i dlatego kawa wypływa zbyt wolno i nie do końca	Powtórzyć przygotowywanie kawy używając mniej kawy mielonej lub innego rodzaju. Jeżeli problem trwa, włożyć dyszę gorącej wody i wytworzyć odrobinę wody, dopóki strumień nie będzie regularny, wciskając  ESC (B14).
	Jeżeli urządzenie posiada filtr zmiękczający (C4) mogło nastąpić uwolnienie pęcherzyka powietrza w obwodzie, co zablokowało wytwarzanie	Włożyć dyszę gorącej wody i wytworzyć odrobinę wody, dopóki strumień nie będzie regularny, wciskając  ESC (B14).
 <p>STAŁA</p>  <p>MIGAJĄCA</p>	Użyto zbyt dużo kawy	Wybrać lżejszy smak wciskając  (B8) lub zmniejszyć ilość kawy mielonej.

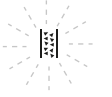
WYŚWIETLANA KONTROLKA	MOŻLIWA PRZYCZYNA	ROZWIĄZANIE
 STAŁA  MIGAJĄCA	Ziarna kawy skończyły się Lejek do mielonej kawy jest zatkany (A2).	Napełnić pojemnik ziarnami (A3) (rys. 9). Opróżnić lejek przy pomocy pędzelka (C5), jak opisano w par. „16.8 Czyszczenie lejka do kawy mielonej”.
 STAŁA  MIGAJĄCA	Wybrano funkcję „kawa mielona”, ale nie wsypano kawy mielonej do lejka Lejek do mielonej kawy jest zatkany.	Wsypanć kawę mieloną do lejka (rys. 12) lub wyłączyć funkcję kawy mielonej. Opróżnić lejek przy pomocy pędzelka (C5), jak opisano w par. „16.8 Czyszczenie lejka do kawy mielonej”.
  MIGAJĄCA	Obwód hydrauliczny jest pusty	Wcisnąć ikonę  OK (B15), aby napełnić obwód hydrauliczny.
 STAŁA	Wnętrze ekspresu jest bardzo brudne	Wyczyścić dokładnie ekspres, jak opisano w rozdz. „16. Czyszczenie”. Jeżeli po wyczyszczeniu, ekspres wciąż wyświetla komunikat, należy się zwrócić do serwisu technicznego.
 MIGAJĄCA	Po wykonaniu czyszczenia automat zaparzający (A8) nie został zamocowany	Zamocować automat zaparzający jak opisano w par. „16.9 Czyszczenie automatu zaparzającego”.
  STAŁA	Wskazuje, że konieczne jest odkamienienie urządzenia	Należy przeprowadzić odkamienianie. Wcisnąć  ESC (B14), aby przesunąć procedurę na później lub ikonę  OK (B15), aby ją uaktywnić (patrz rozdz. „17. Odkamienianie”).
 STAŁA	Wskazuje, że konieczne jest odkamienienie urządzenia	Należy jak najszybciej przeprowadzić odkamienianie (patrz rozdz. „17. Odkamienianie”).
 MIGAJĄCA	Wskazuje, że trwa proces odkamieniania.	Począkać na zakończenie procedury (patrz rozdz. „17. Odkamienianie”).

WYŚWIETLANA KONTROLKA	MOŻLIWA PRZYCZYNA	ROZWIĄZANIE
 STAŁA  MIGAJĄCA 	Odkamienianie zostało przerwane.	Aby móc użyć ekspresu, należy zakończyć procedurę. Wcisnąć ikonę  OK (B15), aby uaktywnić proces.

22. ROZWIĄZYWANIE PROBLEMÓW

Poniżej podano kilka możliwych nieprawidłowości.

Jeżeli problemu nie można rozwiązać w poniżej opisany sposób, należy się skontaktować z Serwisem Technicznym.

PROBLEM	MOŻLIWA PRZYCZYNA	ROZWIĄZANIE
Urządzenie nie włącza się	Nie włożono wtyczki do gniazdka.	Włożyć wtyczkę do gniazdka zasilania.
Kawa nie jest gorąca.	Filizanki nie zostały podgrzane.	Podgrzać filizanki pukając je gorącą wodą (NB: można użyć funkcji gorącej wody).
	Wewnętrzne obwody urządzenia ochłodziły się, ponieważ od ostatniego zaparzenia kawy upłynęły 2-3 minuty.	Przed przygotowaniem kawy, nagrzać wewnętrzne obwody wykonując płukanie za pomocą przycisku  OK (B15).
	Ustawiona temperatura kawy jest zbyt niska.	Ustawić wyższą temperaturę w menu.
Kawa nie jest zbyt mocna i jest na niej mało pianki.	Kawa jest zbyt grubo zmielona.	Przesunąć pokrętko regulacji stopnia zmielenia kawy (A5) o jeden rowek w stronę cyfry 1 w kierunku przeciwnym do kierunku ruchu wskazówek zegara, gdy młynek do kawy jest włączony (rys. 7). Przesuwać o jeden przeskok, aż do osiągnięcia zadowalającego rezultatu. Efekt jest widoczny dopiero po zaparzeniu 2 kaw (patrz pkt. „13.1 Regulacja młynka do kawy”).
	Nieodpowiedni rodzaj kawy.	Używać kawy przeznaczonej do ekspresów do kawy espresso.
	Kawa nie jest świeża.	Opakowanie z kawą jest otwarte od dawna i kawa straciła swój smak.
		→

PROBLEM	MOŻLIWA PRZYCZYNA	ROZWIĄZANIE
Kawa wypływa zbyt powoli lub sączy się kroplami.	Kawa jest zbyt drobno zmielona.	Przesunąć pokrętko regulacji stopnia zmielenia kawy (A5) o jeden przeskok w stronę cyfry 7, w kierunku zgodnym z kierunkiem ruchem wskazówek zegara, gdy młynek do kawy jest włączony (rys. 7). Przesuwać o jeden przeskok, aż do osiągnięcia zadowalającego rezultatu. Efekt jest widoczny dopiero po zaparzeniu 2 kaw (patrz pkt. „13.1 Regulacja młynka do kawy”).
Urządzenie nie wytwarza kawy	Urządzenie wykryło wewnętrzne zanieczyszczenia.	Poczekać na jego gotowość do użytku i ponownie wybrać żądany napój. Jeżeli problem trwa, zwrócić się do Autoryzowanego Centrum Serwisowego.
Kawa nie wypływa z jednego lub z obydwu otworów dozownika.	Otwory dozownika kawy (A9) są zatkane.	Wyczyścić dysze szmatką. Jeżeli konieczne, użyć wykałaczki w celu usunięcia ewentualnego osadu.
Nie można wyjąć automatu zaparzającego (A20)	Wyłączenie nie zostało wykonane prawidłowo	Wyłączyć, wciskając przycisk  (A7) (rys. 6) (patrz rozdz. „5. Wyłączanie urządzenia”).
Po zakończeniu odkamieniania, urządzenie wymaga trzeciego płukania	Podczas dwóch cykli płukania, zbiornik nie został napełniony do poziomu MAX.	Postępować jak wskazano na urządzeniu, opróżniając wcześniej tackę na skropliny (A15), aby woda nie przelała się.
Na spienionym mleku są duże pęcherzyki	Mleko nie jest wystarczająco zimne lub nie jest półtłuste.	Zaleca się używanie mleka odtłuszczonego lub półtłustego prosto z lodówki (około 5°C). Jeżeli uzyskany rezultat jest ciągle niezadowalający, należy spróbować zmienić rodzaj mleka.
	Pokrętko regulacji pianki (D1) zostało nieprawidłowo wyregulowane.	Wyregulować zgodnie ze wskazówkami z pkt. „14.2 Regulacja ilości pianki”.
	Pokrywa (D2) lub pokrętko regulacji pianki (D1) pojemnika na mleko są brudne	Wyczyścić pokrywę pojemnika na mleko i pokrętko, jak opisano w par. „16.10 Czyszczenie pojemnika na mleko”.
	Rurka gorącej wody (A8) jest brudna	Wyczyścić dyszę, jak opisano w par. „16.11 Czyszczenie rurki gorącej wody”.
Mleko nie wypływa z rurki wytwarzania (D5)	Pokrywa (D2) pojemnika na mleko jest brudna	Wyczyścić pokrywę pojemnika na mleko, jak opisano w pkt. „16.10 Czyszczenie pojemnika na mleko”.