

---

ECAM35X.50

KAFFEEMASCHINE  
Bedienungsanleitung

Instructions videos available at:  
<http://ecam35050.delonghi.com/>



---

**DeLonghi**

**A**

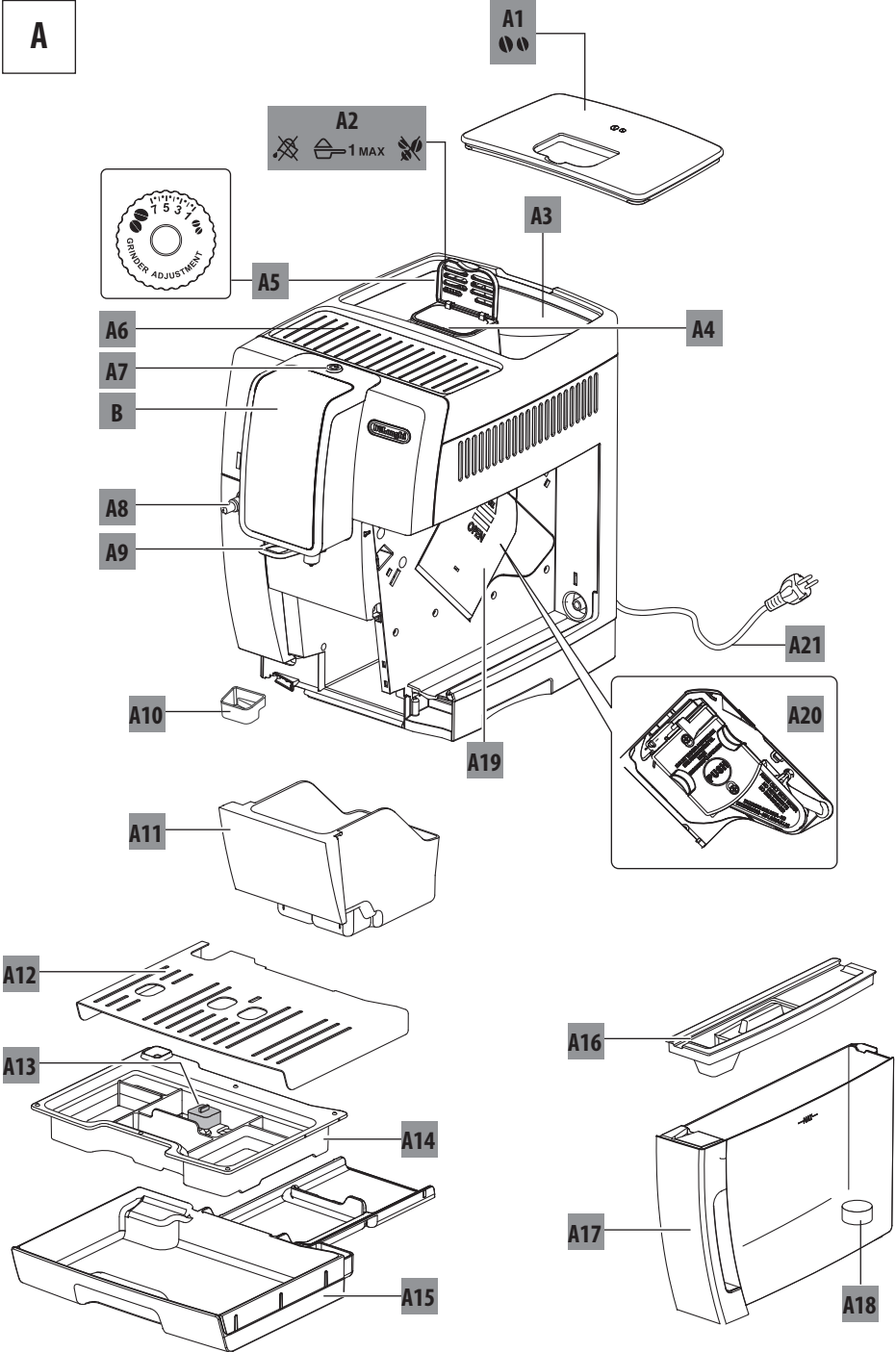

B

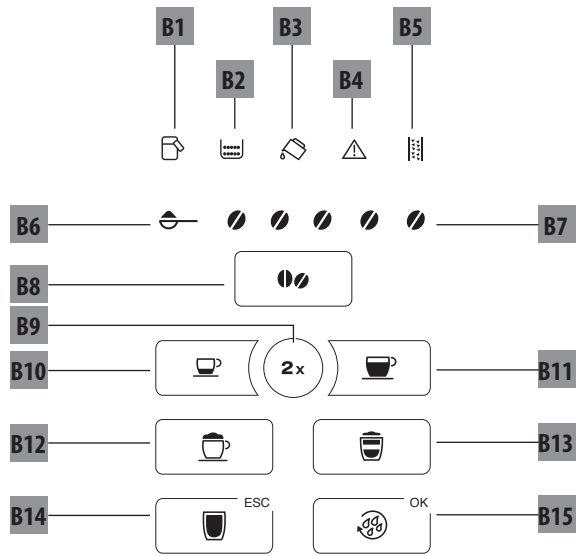

C

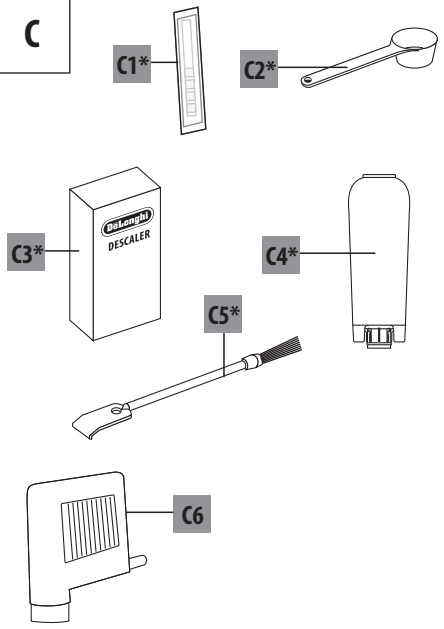

D

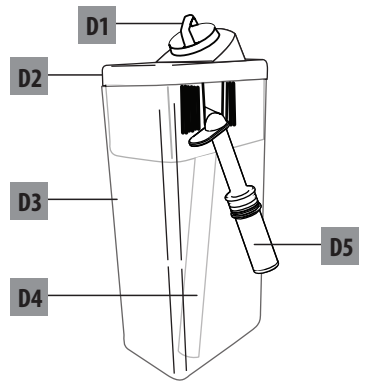

## INHALT

<b>1. EINFÜHRUNG .....</b>	<b>5</b>	16.4 Reinigung der Abtropfschale und der Kondensatschale.....	14
1.1 Buchstaben in Klammern.....	5	16.5 Reinigung des Innenraums der Kaffeemaschine.....	14
1.2 Probleme und Reparaturen .....	5	16.6 Reinigung des Wassertanks.....	15
<b>2. BESCHREIBUNG .....</b>	<b>5</b>	16.7 Reinigung der Ausgüsse des Kaffeeauslaufs	15
2.1 Beschreibung des Gerätes .....	5	16.8 Reinigung des Kaffeepulverfüllschachts	15
2.2 Beschreibung der Bedienblende .....	5	16.9 Reinigung der Brühgruppe.....	15
2.3 Beschreibung der Zubehörteile .....	5	16.10 Reinigung des Milchbehälters .....	16
2.4 Beschreibung des Milchbehälters.....	6	16.11 Reinigung der Heißwasserdüse .....	16
<b>3. ERSTE INBETRIEBNAHME DES GERÄTES .....</b>	<b>6</b>	<b>17. ENTKALKUNG .....</b>	<b>16</b>
<b>4. EINSCHALTEN DES GERÄTES .....</b>	<b>6</b>	<b>18. PROGRAMMIERUNG DER WASSERHÄRTE ...</b>	<b>18</b>
<b>5. AUSSCHALTEN DES GERÄTS .....</b>	<b>7</b>	18.1 Messung der Wasserhärte .....	18
<b>6. EINSTELLUNG DER WASSERHÄRTE .....</b>	<b>7</b>	18.2 Wasserhärte einstellen.....	18
<b>7. TEMPERATUREINSTELLUNG .....</b>	<b>7</b>	<b>19. WASSERFILTER .....</b>	<b>18</b>
<b>8. AUTO-ABSCHALTUNG .....</b>	<b>7</b>	19.1 Filtereinbau.....	18
<b>9. ENERGIESPARMODUS.....</b>	<b>8</b>	19.2 Filterwechsel.....	19
<b>10. SIGNALTON.....</b>	<b>8</b>	<b>20. TECHNISCHE DATEN.....</b>	<b>19</b>
<b>11. WERKSEINSTELLUNGEN (RESET) .....</b>	<b>8</b>	20.1 Empfehlungen zur Energieeinsparung .....	19
<b>12. SPÜLVORGANG .....</b>	<b>8</b>	<b>21. BEDEUTUNG DER KONTROLLAMPEN .....</b>	<b>20</b>
<b>13. ZUBEREITUNG VON KAFFEE .....</b>	<b>8</b>	<b>22. PROBLEMLÖSUNG.....</b>	<b>23</b>
13.1 Einstellung des Mahlwerks.....	8		
13.2 Empfehlungen für einen heißeren Kaffee.....	9		
13.3 Zubereitung von Kaffee mit Kaffeebohnen....	9		
13.4 Vorübergehende Änderung des Kaffeearomas .....	10		
13.5 Zubereitung von Kaffee mit vorgemahlenem Kaffee.....	10		
13.6 Individuelle Einstellung von Aroma und Menge .....	11		
<b>14. ZUBEREITUNG VON MILCHGETRÄNKEN.....</b>	<b>11</b>		
14.1 Den Milchbehälter füllen und einsetzen.....	11		
14.2 Einstellung der Milchschaummenge .....	12		
14.3 Automatische Zubereitung von Milchgetränken.....	12		
14.4 Individuelle Einstellung von Milchgetränken .....	12		
14.5 Reinigung des Milchbehälters nach jedem Gebrauch .....	12		
<b>15. AUSGABE VON HEISSWASSER.....</b>	<b>13</b>		
<b>16. REINIGUNG .....</b>	<b>13</b>		
16.1 Reinigung der Kaffeemaschine .....	13		
16.2 Reinigung des Innenraums der Kaffeemaschine.....	13		
16.3 Reinigung des Kaffeesatzbehälters .....	13		

## 1. EINFÜHRUNG

Wir danken Ihnen für die Wahl des Kaffee-/Cappuccino-Vollautomaten.

Wir wünschen Ihnen viel Vergnügen mit Ihrem neuen Gerät. Nehmen Sie sich ein paar Minuten Zeit, um diese Bedienungsanleitung durchzulesen. Sie vermeiden so Gefahren oder Beschädigungen an der Kaffeemaschine.

### 1.1 Buchstaben in Klammern

Die Buchstaben in Klammern entsprechen der in der Beschreibung des Gerätes (Seite 2-3) aufgeführten Legende.

### 1.2 Probleme und Reparaturen

Bei Auftreten von Betriebsstörungen versuchen Sie bitte zuerst, diese durch Befolgen der Anweisungen im Kapitel „22. Problemlösung“ zu beheben.

Wenn diese keine Abhilfe schaffen sollten oder Sie weitere Abklärungen wünschen, wenden Sie sich bitte an den technischen Kundendienst unter der im Blatt „Kundenservice“ angegebenen Rufnummer.

Sollte Ihr Land nicht in dem Länderverzeichnis aufgeführt sein, so rufen Sie bitte die in der Garantie angegebene Rufnummer an. Für eventuelle Reparaturen wenden Sie sich bitte anschließend an den technischen Kundendienst De'Longhi. Die Adressen finden Sie auf dem der Kaffeemaschine beigefügten Garantieschein.

## 2. BESCHREIBUNG

### 2.1 Beschreibung des Gerätes

(Seite 2 - A)

- A1. Deckel des Kaffeebohnenbehälters
- A2. Deckel Kaffeepulvereinfüllschacht
- A3. Kaffeebohnenbehälter
- A4. Kaffeepulvereinfüllschacht
- A5. Drehknopf zur Einstellung des Mahlgrads
- A6. Tassenablage
- A7. Taste : zum Ein- oder Ausschalten der Kaffeemaschine (Bereitschaft)
- A8. Heißwasserdüse
- A9. Kaffeeauslauf (höhenverstellbar)
- A10. Kondensatschale
- A11. Kaffeesatzbehälter
- A12. Tassenrost
- A13. Wasserstandanzeige der Abtropfschale
- A14. Rost der Abtropfschale
- A15. Abtropfschale
- A16. Deckel des Wassertanks
- A17. Wassertank
- A18. Vorrichtung für Wasserfilter
- A19. Serviceklappe



















A20. Brühgruppe

A21. Netzkabel

### 2.2 Beschreibung der Bedienblende

(Seite 2 - B)

Einige Symbole der Bedienblende haben zwei Funktionen: diese werden innerhalb der Beschreibung in Klammern angegeben.

- B1. Kontrolllampe 
    - blinkt für 5 Sekunden und leuchtet dann permanent: die Reinigung des Behälters durchführen
    - blinkt: den Milchschaumregler auf CLEAN stellen / die Reinigung des Behälters läuft
  - B2. Kontrolllampe 
    - blinkt: den Kaffeesatzbehälter (A11) einsetzen
    - leuchtet permanent: der Kaffeesatzbehälter muss geleert werden
  - B3. Kontrolllampe 
    - blinkt: den Wassertank (A17) einsetzen
    - leuchtet permanent: zu wenig Wasser im Tank
  - B4. Kontrolllampe : meldet einen allgemeinen Alarm, siehe Kapitel "21. Bedeutung der Kontrolllampen"
  - B5. Kontrolllampe 
    - blinkt: die Entkalkung läuft
    - leuchtet permanent: die Entkalkung muss durchgeführt werden
  - B6. Kontrolllampe : Funktion vorgemahlen
  - B7. Kontrolllampe     : Kaffeearoma
  - B8. Symbol : Aromawahl
  - B9. Symbol **2x**: für die Ausgabe von 2 Tassen „Espresso“
  - B10. Symbol : Ausgabe „Espresso“
  - B11. Symbol : Ausgabe „Kaffee“
  - B12. Symbol : Ausgabe „Cappuccino“
  - B13. Symbol : Ausgabe „Latte Macchiato“
  - B14. Symbol  **ESC**:
    - Ausgabe „Heiße Milch“: mit eingesetztem Milchbehälter
    - Ausgabe „Heißwasser“: mit eingesetztem Heißwasserauslauf(ESC: drücken, um die laufende Funktion zu verlassen)
  - B15. Symbol  **OK**: um einen Spülvorgang durchzuführen.  
(OK: drücken, um die Funktion zu bestätigen)
- ### 2.3 Beschreibung der Zubehörteile
- (Seite 3 - C)
- C1. Reaktionsstreifen (\*falls vorgesehen)
  - C2. Messlöffel für vorgemahlene Kaffee (\*falls vorgesehen)
  - C3. Entkalker (\*falls vorgesehen)
  - C4. Wasserfilter (\*falls vorgesehen)
  - C5. Reinigungspinsel (\*falls vorgesehen)
  - C6. Heißwasserauslauf

## 2.4 Beschreibung des Milchbehälters

(Seite 3 - D)

- D1. Milchschaumregler und Funktion CLEAN
- D2. Deckel für Milchbehälter
- D3. Milchbehälter
- D4. Milchsaugrohr
- D5. Milchausgaberohr des Milchbehälters (verstellbar)

## 3. ERSTE INBETRIEBNAHME DES GERÄTES

### Hinweis:

- Beim ersten Gebrauch alle abnehmbaren Zubehörteile, die dazu bestimmt sind, mit Wasser oder Milch in Berührung zu kommen, mit heißem Wasser abspülen.
- Bevor die Kaffeemaschine in den Handel kommt, wird das Mahlwerk zur Justierung eingemahlen. Daher können sich Reste von Kaffeepulver daran befinden. Das Einmahlen belegt die äußerste Sorgfalt, die wir auf das Produkt legen.
- Wir empfehlen Ihnen, die Wasserhärte so bald wie möglich je nach individuellem Bedarf einzustellen, indem Sie, wie in Kapitel „18. Programmierung der Wasserhärte“ beschrieben, vorgehen.

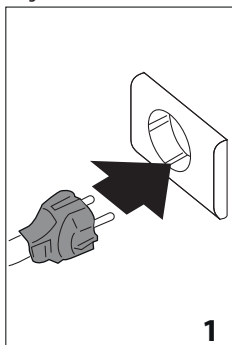

1. Das Gerät an das Stromnetz anschließen (Abb. 1).
2. Den Wassertank (A17) herausnehmen, bis zur Markierungslinie MAX mit frischem Wasser füllen (Abb. 2) und dann wieder einsetzen (Abb. 3);
3. Kontrollieren, dass der Heißwasserauslauf (C6) in die Düse (A8) (Abb. 4) eingesetzt ist und unter den Heißwasserauslauf und den Kaffeeauslauf einen Behälter (Abb. 5) mit einem Fassungsvermögen von mindestens 200 ml stellen;

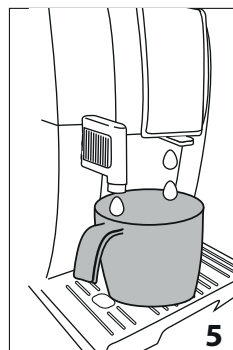
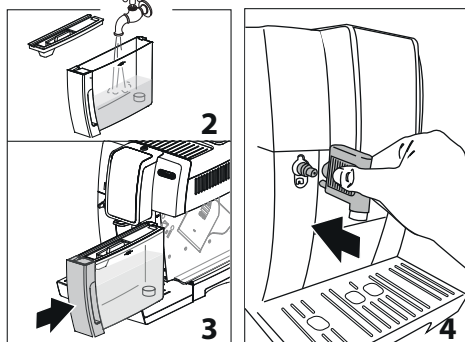

4. Die Kontrolllampe  $\triangle$  (B4) und das Symbol  $\text{OK}$  (B15) blinken. Das Symbol  $\text{OK}$  (B15) drücken: das Gerät gibt Heißwasser aus.

Nun ist die Kaffeemaschine für den normalen Gebrauch betriebsbereit.

### Hinweis:

- Bei der ersten Inbetriebnahme müssen mindestens 4-5 Cappuccinos ausgegeben werden, bevor die Kaffeemaschine ein zufriedenstellendes Resultat erzielt.
- Während der Zubereitung der ersten 4-5 Cappuccinos ist es normal, das Geräusch von kochendem Wasser zu hören: das Geräusch wird später leiser.
- Für mehr Kaffeegenuss und um die Betriebseigenschaften der Kaffeemaschine zu optimieren, wird die Installation des Wasserfilters (C4) anhand der Angaben in Kapitel „19. Wasserfilter“ empfohlen. Sollte das Modell Ihrer Kaffeemaschine nicht mit diesem Filter ausgestattet sein, so kann dieser bei den autorisierten Kundendienststellen De'Longhi angefordert werden.

## 4. EINSCHALTEN DES GERÄTES

Bei jedem Einschalten über die Taste  $\text{I}$  (A7) führt das Gerät automatisch einen Vorheiz- und Spülvorgang durch, der nicht

unterbrochen werden kann. Das Gerät ist erst nach erfolgter Durchführung dieses Zyklus betriebsbereit.

### Verbrühungsgefahr!

Während des Spülvorgangs tritt aus den Kaffeeausläufen (A9) etwas Heißwasser aus, das in der darunterliegenden Abtropfschale (A15) gesammelt wird. Achten Sie darauf, dass Sie nicht mit Wasserspritzern in Berührung kommen.

- Zum Einschalten des Gerätes die Taste  (A7) (Abb. 6) drücken. An der Bedienblende schalten sich alle Kontrolllampen und Symbole ein und dann blinken alle Getränke-symbole.

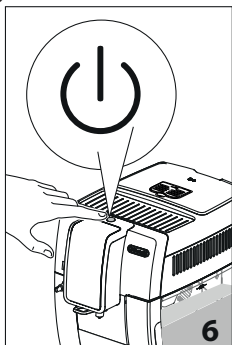

Das Gerät führt einen Spülvorgang durch; auf diese Weise wird nicht nur der Kessel aufgeheizt, sondern das Gerät lässt heißes Wasser durch die internen Leitungen fließen, damit auch diese sich erwärmen.

Nach Beendigung des Aufheizvorgangs sind die Kaffeegetränke und das Symbol  OK aktiv und die entsprechenden Symbole eingeschaltet; wenn der Milchbehälter (D3) eingesetzt ist, sind auch die Symbole für die Milchgetränke aktiv.

## 5. AUSSCHALTEN DES GERÄTS

Bei jedem Ausschalten führt das Gerät einen automatischen Spülvorgang durch, falls ein Kaffee zubereitet wurde.

### Verbrühungsgefahr!

Während des Spülvorgangs tritt aus den Kaffeeausläufen (A9) etwas Heißwasser aus. Achten Sie darauf, dass Sie nicht mit Wasserspritzern in Berührung kommen.

- Zum Ausschalten des Gerätes die Taste  (A7) (Abb. 6) drücken;
- Falls vorgesehen, führt das Gerät den Spülvorgang durch und schaltet sich dann aus (Bereitschaft).

### Hinweis:

Wenn das Gerät für längere Zeit nicht betrieben wird, muss es vom Stromnetz getrennt werden:



- zuerst das Gerät durch Drücken der Taste  (Abb. 6) ausschalten;

## 6. EINSTELLUNG DER WASSERHÄRTE



Für die Anleitungen bezüglich der Einstellung der Wasserhärte wird auf Kapitel "18. Programmierung der Wasserhärte" verwiesen.

## 7. TEMPERATUREINSTELLUNG

Zur Änderung der Wassertemperatur (niedrig, mittel, hoch), mit der die Kaffeeausgabe erfolgt, bitte wie folgt vorgehen:

1. Bei ausgeschalteter Kaffeemaschine (Bereitschaft), aber mit am Stromnetz angeschlossenem Netzkabel;
2. Das Symbol **2x** (B9) gedrückt halten, bis sich die Kontrolllampen an der Bedienblende (B) einschalten;
3. Das Symbol  (B10) drücken;
4. Die gewünschte Temperatur auswählen, indem das Symbol  erneut gedrückt wird:

    	niedrig
    	mittel
    	hoch

5. Das Symbol  OK (B15) drücken, um zu bestätigen (oder  ESC (B14), um das Menü zu verlassen, ohne eine Änderung vorzunehmen).



Die Kontrolllampen schalten sich aus.

























Die Kaffeemaschine schaltet wieder auf "Bereitschaft" und die Temperatur ist damit neu programmiert.



## 8. AUTO-ABSCHALTUNG

DIE Zeitspanne der Auto-Abschaltung kann geändert werden, und zwar so, dass sich das Gerät nach 15 oder 30 Minuten bzw. nach 1, 2 oder 3 Stunden Nichtgebrauch abschaltet.

Um die Auto-Abschaltung neu zu programmieren, wie folgt vorgehen:

1. Bei ausgeschalteter Kaffeemaschine (Bereitschaft), aber mit am Stromnetz angeschlossenem Netzkabel;
2. Das Symbol **2x** (B9) gedrückt halten, bis sich die Symbole an der Bedienblende (B) einschalten;
3. Das Symbol  (B11) drücken;
4. Die gewünschte Zeitspanne einstellen, indem das Symbol  erneut gedrückt wird:













    	15 Min.
    	30 Min.
    	1 Stunde
    	2 Stunden
    	3 Stunden

5. Das Symbol  **OK** (B15) drücken, um zu bestätigen (oder  **ESC** (B14), um das Menü zu verlassen, ohne eine Änderung vorzunehmen). Die Kontrolllampen schalten sich aus.

Damit ist die Zeitspanne der Auto-Abschaltung neu programmiert.

## 9. ENERGIESPARMODUS

Mit dieser Funktion kann der Energiesparmodus aktiviert oder deaktiviert werden. Dieser Modus ist werksseitig aktiviert, wodurch der Stromverbrauch der Kaffeemaschine in eingeschaltetem Zustand in Übereinstimmung mit den geltenden europäischen Vorschriften geringer ist. Wenn diese Einstellung geändert werden soll, wie folgt vorgehen:

1. Bei ausgeschalteter Kaffeemaschine (Bereitschaft), aber mit am Stromnetz angeschlossenem Netzkabel;
2. Das Symbol **2x** (B9) gedrückt halten, bis sich die Kontrolllampen an der Bedienblende (B) einschalten.
3. Das Symbol  (B13) drücken;
4. Die Funktion aktivieren/deaktivieren, indem das Symbol  erneut gedrückt wird:
  -      Funktion aktiviert
  -      Funktion deaktiviert
5. Das Symbol  **OK** (B15) drücken, um zu bestätigen (oder  **ESC** (B14), um das Menü zu verlassen, ohne eine Änderung vorzunehmen). Die Kontrolllampen schalten sich aus.











Damit ist die Einstellung des Energiesparmodus neu programmiert.

### Hinweis:

- Im Energiesparmodus sind bis zur Ausgabe des ersten Kaffees einige Sekunden Wartezeit erforderlich, da die Maschine sich erst aufheizen muss.

## 10. SIGNALTON

Mit dieser Funktion wird der Signalton aktiviert bzw. deaktiviert. Wie folgt vorgehen:



1. Bei ausgeschalteter Kaffeemaschine (Bereitschaft), aber mit am Stromnetz angeschlossenem Netzkabel;
2. Das Symbol **2x** (B9) gedrückt halten, bis sich die Kontrolllampen an der Bedienblende (B) einschalten.
3. Das Symbol **2x** drücken, um die Funktion zu aktivieren/deaktivieren:
  -     Funktion aktiviert
  -     Funktion deaktiviert
4. Das Symbol  **OK** (B15) drücken, um zu bestätigen (oder  **ESC** (B14), um das Menü zu verlassen, ohne eine

Änderung vorzunehmen). Die Kontrolllampen schalten sich aus.

Damit ist der Signalton neu programmiert.

## 11. WERKSEINSTELLUNGEN (RESET)

Mit dieser Funktion werden alle Einstellungen zurückgestellt (Temperatur, Auto-Abschaltung, Wasserhärte, Energiesparmodus und alle Mengenprogrammierungen werden wieder auf die werksseitig eingestellten Werte zurückgesetzt).

1. Bei ausgeschalteter Kaffeemaschine (Bereitschaft), aber mit am Stromnetz angeschlossenem Netzkabel;
2. Das Symbol **2x** (B9) gedrückt halten, bis sich die Kontrolllampen an der Bedienblende (B) einschalten.
3. Das Symbol  (B12) drücken: die Kaffeebohnen (B7) an der Bedienblende blinken;
4. Das Symbol  **OK** (B15) drücken, um zu den werksseitig eingestellten Werten zurückzukehren (oder  **ESC** (B14), um das Menü zu verlassen, ohne eine Änderung vorzunehmen). Die Kontrolllampen schalten sich aus.

Damit sind die Einstellungen und die Mengen der Getränke wieder auf die werksseitig eingestellten Werte zurückgesetzt.



## 12. SPÜLVORGANG

Mit dieser Funktion kann Heißwasser über den Kaffeeauslauf (A9) ausgegeben werden, um den internen Wasserkreislauf der Kaffeemaschine zu reinigen und aufzuheizen.

Stellen Sie ein Gefäß unter den Kaffee- und Heißwasserauslauf.

### Vorsicht! Verbrühungsgefahr.

Lassen Sie die Kaffeemaschine bei der Heißwasserausgabe nicht unbeaufsichtigt.

- 1) Zur Aktivierung dieser Funktion  **OK** (B15) drücken;
- 2) Nach einigen Sekunden tritt aus dem Kaffeeauslauf Heißwasser aus, das den internen Wasserkreislauf der Kaffeemaschine reinigt und aufheizt.
- 3) Um die Funktion manuell abzubrechen, erneut  **OK** drücken.

### Hinweis:

- Bei Nichtgebrauch von mehr als 3-4 Tagen wird dringend empfohlen, nach dem erneuten Einschalten und vor dem Gebrauch der Kaffeemaschine 2-3 Spülvorgänge durchzuführen;
- ES ist normal, dass sich nach Durchführung dieser Funktion Wasser im Kaffeesatzbehälter (A11) befindet.

## 13. ZUBEREITUNG VON KAFFEE

### 13.1 Einstellung des Mahlwerks

Da das Mahlwerk bereits werksseitig für eine korrekte Kaffeeausgabe voreingestellt wurde, brauchen Sie dieses, zumindest anfangs, nicht einzustellen.



Sollte der Kaffee nach den ersten Kaffeezubereitungen dennoch zu dünn und mit wenig Crema oder zu langsam (tröpfchenweise) ausgegeben werden, muss dies mit dem Drehknopf zur Einstellung des Mahlgrads korrigiert werden (A5) (Abb. 7).

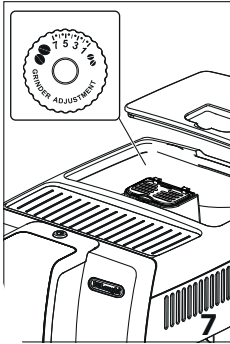

**Hinweis:**

Der Drehknopf zur Einstellung des Mahlgrads darf nur bei laufendem Mahlwerk verstellt werden.

Wenn die Kaffeeausgabe zu langsam oder gar nicht erfolgt, um eine Position nach rechts zur Nummer 7 drehen. Um hingegen einen stärkeren Kaffee mit besserer Crema zu erhalten, um eine Position nach links zur Nummer 1 drehen

(nicht mehr als eine Position auf einmal, ansonsten kann der Kaffee danach tröpfchenweise austreten).

Die Wirkung dieser Korrektur bemerken Sie erst nach der Ausgabe von mindestens 2 Kaffees nacheinander. Sollte nach dieser Einstellung das gewünschte Ergebnis nicht erzielt worden sein, muss die Korrektur durch Drehen des Knopfs um eine weitere Position wiederholt werden.

**13.2 Empfehlungen für einen heißeren Kaffee**

Für einen heißeren Kaffee empfehlen wir:

- einen Spülvorgang durchzuführen, indem OK (B15) gedrückt wird;
- die Tassen mit heißem Wasser vorzuwärmen (und zwar mit der Funktion Heißwasser, siehe Kapitel "15. Ausgabe von Heißwasser");
- die Kaffeetemperatur zu erhöhen (siehe Kapitel „18. Programmierung der Wasserhärte“).

**13.3 Zubereitung von Kaffee mit Kaffeebohnen**

**Vorsicht!**

Verwenden Sie keine grünen, karamellisierten oder kandierten Kaffeebohnen, da sie am Mahlwerk ankleben und es beschädigen können.

1. Geben Sie die Kaffeebohnen in den Kaffeebohnenbehälter (A3) (Abb. 8);
2. Positionieren Sie unter den Ausgüssen des Kaffeeauslaufs (A19);
  - eine Tasse, wenn Sie einen Kaffee möchten (Abb. 9);
  - zwei Tassen, wenn Sie zwei Kaffees möchten.

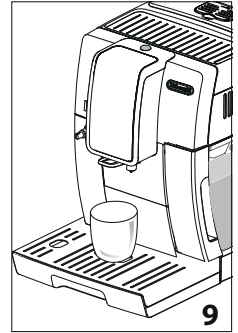
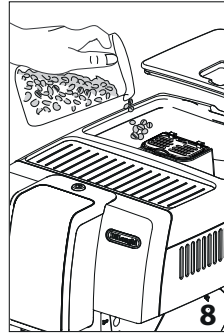

3. Senken Sie den Kaffeeauslauf, damit er so nah wie möglich an der Tasse positioniert ist: Sie erhalten so eine bessere Crema (Abb. 10).

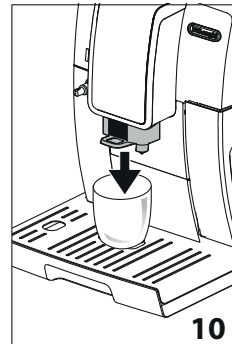

4. Den gewünschten Kaffee anwählen:

Rezept	Menge	Programmierbare Menge	Vordefiniertes Aroma
Espresso (B10)	≈ 40 ml	von ≈20 bis ≈ 180ml	● ● ● ● ●
Kaffee (B11)	≈ 180 ml	von ≈100 bis ≈240ml	● ● ● ● ●
2x (B9) +  Espresso (B10)	≈ 40 ml x 2 Tassen	--	● ● ● ● ●

5. Die Zubereitung beginnt und an der Bedienblende (B) blinkt die Kontrolllampe für das gewählte Symbol.

**Hinweis:**

- Für die Zubereitung von 2 Tassen „Espresso“ gleichzeitig:
  - Das Symbol **2x** (B9) drücken: die Symbole für das wählbare Getränk schalten sich ein und das Symbol **2x** blinkt. ☕ (B10) drücken: die Zubereitung beginnt.
- Alternativ wie folgt vorgehen:
  - ☕: drücken: die Zubereitung beginnt und das Symbol **2x** blinkt für einige Sekunden. Das Symbol **2x** drücken während es blinkt.
- Während der Kaffeezubereitung kann die Ausgabe jederzeit abgebrochen werden, indem das Symbol für die Ausgabe gedrückt wird.
- Wenn Sie nach abgeschlossener Kaffeeausgabe mehr Kaffee in der Tasse möchten, einfach das Symbol des gewählten Getränks gedrückt halten. Das gewählte Symbol blinkt schnell.

Nach erfolgter Zubereitung ist das Gerät für einen neuen Gebrauch bereit.

**Hinweis:**

- Während des Gebrauchs können sich an der Bedienblende (B) Kontrolllampen einschalten, deren Bedeutung im Kapitel "21. Bedeutung der Kontrolllampen" beschrieben ist.
- Für einen heißeren Kaffee wird auf Abschnitt „13.2 Empfehlungen für einen heißeren Kaffee“ verwiesen.
- Wenn der Kaffee tröpfchenweise, zu dünn mit wenig Crema oder zu kalt herausläuft, lesen Sie bitte die in Kapitel "22. Problemlösung" angegebenen Ratschläge.
- Um die Getränke nach dem eigenen Geschmack individuell einzustellen, wird auf den Abschnitt "13.6 Individuelle Einstellung von Aroma und Menge" verwiesen.

**13.4 Vorübergehende Änderung des Kaffeearomas**

Um das Kaffeearoma vorübergehend individuell einzustellen, drücken Sie bitte ☕ (B8):

☕ ☕ ☕ ☕ ☕	X-MILD
☕ ☕ ☕ ☕ ☕	MILD
☕ ☕ ☕ ☕ ☕	MITTEL
☕ ☕ ☕ ☕ ☕	KRÄFTIG
☕ ☕ ☕ ☕ ☕	X-KRÄFTIG
☕	(siehe "13.5 Zubereitung von Kaffee mit vorgemahlenem Kaffee")

**Hinweis:**

- Die Änderung des Aromas wird nicht gespeichert und bei der nächsten automatischen Ausgabe wählt das Gerät den vordefinierten Wert.
- Wenn die Ausgabe nicht einige Sekunden nach der vorübergehenden individuellen Einstellung des Aromas erfolgt, kehrt dieses wieder auf den vordefinierten Wert zurück.

**13.5 Zubereitung von Kaffee mit vorgemahlenem Kaffee**

**Vorsicht!**

- Das vorgemahlene Kaffeepulver niemals in die ausgeschaltete Kaffeemaschine füllen, um zu vermeiden, dass es sich im Innern der Maschine ausbreitet und die Maschine verschmutzt. In diesem Fall könnte die Kaffeemaschine beschädigt werden.
- Niemals mehr als 1 gestrichenen Messlöffel (C2) einfüllen, da das Maschineninnere sonst verschmutzen oder der Einfüllschacht (A4) verstopfen könnte.





**Hinweis:**

Bei der Verwendung von vorgemahlenem Kaffee kann jeweils nur eine Tasse Kaffee zubereitet werden.

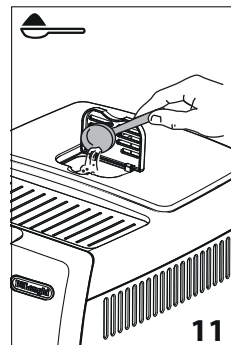
- Drücken Sie wiederholt die Taste ☕ (B8), bis sich die Kontrolllampe ☕ (B6) einschaltet.
- Vergewissern Sie sich, dass der Einfüllschacht nicht verstopft ist; dann einen gestrichenen Messlöffel vorgemahlenen Kaffee einfüllen (Abb. 11).



- Stellen Sie eine Tasse unter die Ausgüsse des Kaffeeauslaufs (A9) (Abb. 9).
- Den gewünschten Kaffee anwählen:

Rezept	Menge
 Espresso (B10)	≈ 40 ml
 Kaffee (B11)	≈ 180 ml

5. Die Zubereitung beginnt und an der Bedienblende (B) bleibt die Kontrolllampe des gewählten Symbols eingeschaltet.

#### Hinweis:

Wenn der „Energiesparmodus“ aktiviert ist, kann die Ausgabe des ersten Kaffees einige Sekunden Wartezeit erfordern.

### 13.6 Individuelle Einstellung von Aroma und Menge

Die Kaffeemaschine ist werkseitig für die Ausgabe von Kaffee mit Standardaroma und Standardmenge eingestellt (siehe Tabelle in Abschnitt „13.3 Zubereitung von Kaffee mit Kaffeebohnen“).

Um den Kaffee individuell einzustellen, wie folgt vorgehen:

1. Stellen Sie eine Tasse oder ein ausreichend großes Glas unter die Ausgüsse des Kaffeerauslaufs (A19);
2. Drücken Sie  (B8), bis das gewünschte Aroma gewählt ist (siehe Abschnitt „13.4 Vorübergehende Änderung des Kaffeearomas“);
3. Das Symbol für den Kaffee, der individuell eingestellt werden soll, drücken und gedrückt halten: das Symbol blinkt und alle Alarmlampen blinken;
4. Das Symbol loslassen: das Symbol blinkt und die Maschine beginnt mit der Kaffeeausgabe;
5. Sobald die gewünschte Kaffeemenge in der Tasse ist, das Symbol des Kaffees erneut drücken.

Nun sind Aroma und Kaffeemenge in der Tasse gemäß der neuen Einstellung programmiert.

## 14. ZUBEREITUNG VON MILCHGETRÄNKEN

#### Hinweis:

- Um zu vermeiden, dass die Milch zu wenig aufschäumt oder große Blasen aufweist, reinigen Sie bitte stets den Deckel des Milchbehälters (D2) und die Heißwasserdüse (A8) entsprechend den Angaben in den Abschnitten „14.5 Reinigung des Milchbehälters nach jedem Gebrauch“, „16.10 Reinigung des Milchbehälters“ und „16.11 Reinigung der Heißwasserdüse“.

### 14.1 Den Milchbehälter füllen und einsetzen

1. Nehmen Sie den Deckel ab (D2) (Abb. 12);

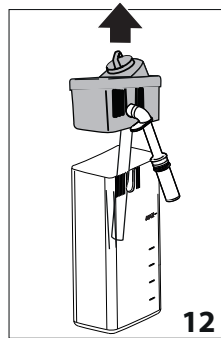

12

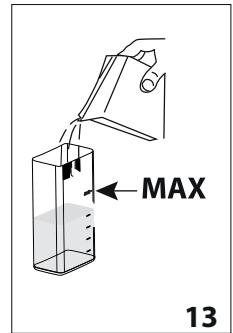

13

2. Eine ausreichende Menge Milch in den Milchbehälter (D3) füllen, wobei der auf dem Behälter angegebene MAX Füllstand nicht überschritten werden darf (Abb. 13). Dabei ist zu beachten, dass jeder Strich an der Seite des Behälters 100 ml Milch entspricht;

#### Hinweis:

- Um einen üppigeren und gleichmäßigeren Schaum zu erhalten, verwenden Sie ganz oder teilweise entrahmte Milch mit Kühlschranktemperatur (etwa 5°C).
  - Wenn der „Energiesparmodus“ aktiviert ist, kann die Ausgabe des Cappuccinos einige Sekunden Wartezeit erfordern.
3. Stellen Sie sicher, dass das Milchansaugrohr (D4) richtig in die entsprechende Aufnahme am Boden des Milchbehälterdeckels eingesetzt ist (Abb. 14);

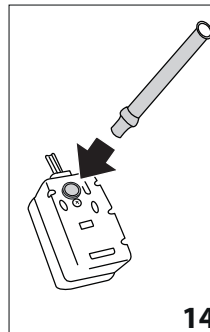

14

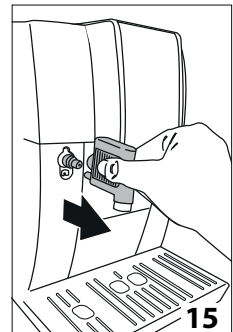

15

4. Den Deckel wieder auf dem Milchbehälter positionieren.
5. Montieren Sie den Heißwasserauslauf (C6) von der Düse (A8) ab (Abb. 15);
6. Drücken Sie den Milchbehälter fest auf die Düse und docken Sie ihn daran an (Abb. 16): von der Kaffeemaschine ertönt ein Signalton (sofern aktiv).

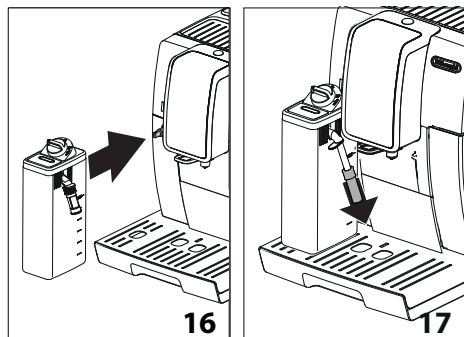

7. Stellen Sie eine ausreichend große Tasse unter die Ausgüsse des Kaffeeauslaufs (A9) und unter das Milchausgaberohr des Milchbehälters (D5); verstellen Sie die Länge des Milchausgaberohrs, damit es sich nahe an der Tasse befindet, indem Sie es einfach nach unten ziehen (Abb. 17);
8. Beachten Sie die nachfolgenden Anleitungen für die einzelnen Funktionen.

### 14.2 Einstellung der Milchschaummenge

Durch Drehen des Milchschaumreglers (D1) wird die Menge des Milchschaums ausgewählt, die während der Zubereitung der Milchgetränke ausgegeben wird (Abb. 18).

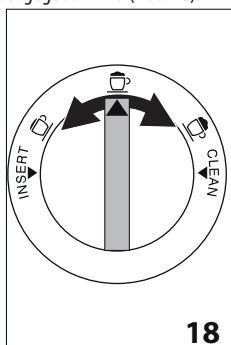

Position des Drehknopfs	Beschreibung	Empfohlen für...
	Kein Schaum	HEISSE MILCH (nicht aufgeschäumt)
	W e n i g Schaum	LATTE MACCHIATO
	Max. Schaum	CAPPUCCINO / HEISSE MILCH (aufgeschäumt)

### 14.3 Automatische Zubereitung von Milchgetränken

1. Den Milchbehälter (D) füllen und, wie zuvor gezeigt, andocken;
2. Das gewünschte Getränk anwählen:
  - : Cappuccino (B12)
  - : Latte Macchiato (B13)
  - : Heiße Milch (B14)
3. Nach einigen Sekunden beginnt das Gerät automatisch mit der Zubereitung des gewählten Getränks.
4. Das Gerät gibt, je nach gewähltem Getränk, automatisch eine oder zwei Zutaten aus.

#### Hinweis:

- Soll die Zubereitung während der Ausgabe abgebrochen werden, das Symbol eines beliebigen anderen Getränks drücken. Hingegen das gleiche Symbol drücken, um die erste Phase abzubrechen und zur Ausgabe der nächsten Phase überzugehen.
- Lassen Sie den Milchbehälter nie lange Zeit außerhalb des Kühlschranks stehen: je höher die Milchtemperatur ist (5°C ideal), desto schlechter ist die Qualität des Milchschaums.

### 14.4 Individuelle Einstellung von Milchgetränken

Um die Milchgetränke individuell einzustellen, wie folgt vorgehen:

1. Stellen Sie eine Tasse oder ein ausreichend großes Glas unter die Ausgüsse des Kaffeeauslaufs (A19);
2. Das Symbol für das Getränk, das individuell eingestellt werden soll, drücken und gedrückt halten: das Symbol blinkt und alle Alarmlampen blinken;
3. Das Symbol loslassen: das Symbol blinkt und die Maschine beginnt mit der Getränkeausgabe;
4. Bei Erreichen der gewünschten Menge in der Tasse (sowohl Milch als auch Kaffee), das gewählte Symbol erneut drücken: die Ausgabe wird abgebrochen.

Nun ist die Getränkmenge in der Tasse gemäß der neuen Einstellung programmiert.

### 14.5 Reinigung des Milchbehälters nach jedem Gebrauch

#### Vorsicht! Verbrühungsgefahr

Während der Reinigung der internen Leitungen des Milchbehälters (D) tritt aus dem Milchausgaberohr (D5) etwas Heißwasser und Dampf aus. Achten Sie darauf, dass Sie nicht mit Wasserspritzern in Berührung kommen.

Nach jedem Gebrauch der Milchfunktionen muss der Deckel des Milchbehälters (D2) gereinigt werden. Führen Sie die Reinigung zur Entfernung der Milchrückstände wie folgt durch (oder

drücken Sie  ESC (B14), um den Vorgang zu einem späteren Zeitpunkt durchzuführen):

1. Lassen Sie den Milchbehälter (D) in der Kaffeemaschine (der Milchbehälter braucht nicht geleert zu werden);
2. Stellen Sie eine Tasse oder ein anderes Gefäß unter das Milchausgaberohr.
3. Drehen Sie den Milchschaumregler (D1) auf „CLEAN“ (Abb. 19). Die Reinigung wird automatisch abgebrochen;

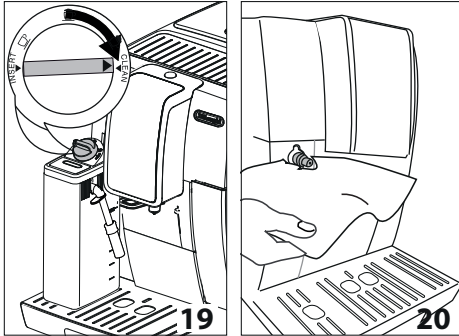

4. Stellen Sie den Drehknopf wieder auf eine der wählbaren Schaumarten;
5. Entfernen Sie den Milchbehälter und reinigen Sie die Dampfdüse (A8) immer mit einem Schwamm (Abb. 20).



#### **Hinweis!**

- Wenn Sie mehrere Tassen Milchgetränke zubereiten möchten, muss der Milchbehälter nach der letzten Zubereitung gereinigt werden: in diesem Fall  ESC (B14) drücken, um zum Hauptmenü zurückzukehren.
- Der Milchbehälter kann im Kühlschrank aufbewahrt werden.
- In einigen Fällen muss für die Durchführung der Reinigung das Aufheizen der Kaffeemaschine abgewartet werden.

## **15. AUSGABE VON HEISSWASSER**

### **Vorsicht! Verbrühungsgefahr.**

Lassen Sie die Kaffeemaschine bei der Heißwasserausgabe nicht unbeaufsichtigt.

1. Kontrollieren Sie, dass der Heißwasserauslauf (C6) richtig eingerastet ist;
2. Positionieren Sie einen Behälter unter dem Auslauf (so nah wie möglich, um Spritzer zu vermeiden) (Abb. 5);
3.  ESC (B14) drücken;
4. Das Gerät gibt ca. 250 ml Heißwasser aus und bricht dann automatisch die Ausgabe ab. Während der Ausgabe blinkt das Symbol. Um die Heißwasserausgabe abzubrechen,  ESC (B14) drücken.

#### **Hinweis:**

- Wenn der „Energiesparmodus“ aktiviert ist, kann die Ausgabe von Heißwasser einige Sekunden Wartezeit erfordern.

## **16. REINIGUNG**

### **16.1 Reinigung der Kaffeemaschine**

Folgende Teile der Kaffeemaschine müssen regelmäßig gereinigt werden:

- interner Kreislauf der Kaffeemaschine;
- Kaffeesatzbehälter (A11);
- Abtropfschale (A15) und Kondensatschale (A10);
- Wassertank (A17);
- Ausgüsse des Kaffeeauslaufs (A9);
- Kaffeepulverfüllschacht (A4);
- Brühgruppe (A20), die nach Öffnen der Serviceklappe (A19) zugänglich ist;
- Milchbehälter (D);
- Heißwasserdüse (A8);

#### **Vorsicht!**

- Verwenden Sie zur Reinigung der Maschine keine Lösungs- und Scheuermittel oder Alkohol. Mit den Vollautomaten von De'Longhi benötigen Sie für die Reinigung der Kaffeemaschine keine chemischen Zusatzstoffe.
- Keiner der Bestandteile des Gerätes darf im Geschirrspüler gereinigt werden, mit Ausnahme des Rosts der Abtropfschale (A14) und des Milchbehälters (D).
- Verwenden Sie zum Entfernen der Verkrustungen oder der Kaffeeablagerungen keine Metallgegenstände, weil sie Oberflächen aus Metall oder Kunststoff verkratzen könnten.

### **16.2 Reinigung des Innenraums der Kaffeemaschine**

Bei Nichtgebrauch von mehr als 3–4 Tagen wird dringend empfohlen, die Maschine vor dem Gebrauch einzuschalten und

- 2 oder 3 Spülvorgänge durchzuführen, indem  OK (B15) gedrückt wird;
- für einige Sekunden Heißwasser auszugeben (Kapitel „15. Ausgabe von Heißwasser“).

#### **Hinweis:**

Es ist normal, dass sich nach Durchführung dieser Reinigung Wasser im Kaffeesatzbehälter (A11) befindet.

### **16.3 Reinigung des Kaffeesatzbehälters**

Wenn sich an der Bedienblende die Kontrolllampe  (B2) einschaltet, muss er geleert und gereinigt werden. Solange der Kaffeesatzbehälter (A11) nicht gereinigt ist, kann kein Kaffee ausgegeben werden. Das Gerät zeigt die Notwendigkeit den

Behälter zu leeren auch dann an, wenn er nicht voll ist, falls seit der ersten Zubereitung 72 Stunden vergangen sind (damit die Berechnung der 72 Stunden korrekt erfolgen kann, darf die Kaffeemaschine nie ausgeschaltet werden, indem das Netzkabel gezogen wird).

**Vorsicht! Verbrühungsgefahr**

Wenn mehrere Cappuccinos hintereinander zubereitet werden, erhitzt sich der Tassenrost (A12) aus Metall. Nicht berühren, solange er nicht abgekühlt ist und nur vorne anfassen.

Zur Durchführung der Reinigung (bei eingeschalteter Maschine):

- Die Abtropfschale (A15) herausnehmen (Abb. 21), leeren und reinigen.

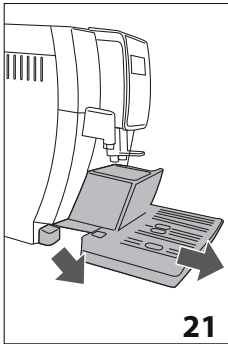

- Den Kaffeesatzbehälter (A11) leeren und sorgfältig reinigen, dabei darauf achten, dass alle Rückstände entfernt werden, die sich am Boden angesammelt haben: der Pinsel (C5) verfügt über einen hierfür geeigneten Schaber.
- Die Kondensatschale (A10) (rot) kontrollieren und, falls sie voll ist, leeren.

**Vorsicht!**

Beim Herausnehmen der Abtropfschale muss der Kaffeesatzbehälter immer geleert werden, auch wenn er nur wenig gefüllt ist.

Wird dieser Vorgang nicht durchgeführt, kann es vorkommen, dass sich bei den folgenden Kaffeezubereitungen der Kaffeesatzbehälter zu sehr füllt und die Kaffeemaschine verstopft.

**16.4 Reinigung der Abtropfschale und der Kondensatschale**

**Vorsicht!**

Die Abtropfschale (A15) ist mit einem Schwimmer (A13) (rot) zur Anzeige des Wasserstandes ausgestattet (Abb. 22).

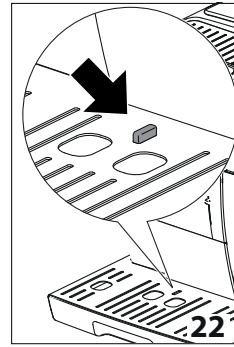

Die Abtropfschale leeren und reinigen, bevor diese Anzeige aus dem Tassenrost hervortritt (A12), andernfalls kann das Wasser über den Rand treten und die Kaffeemaschine, die Aufstellfläche oder den umliegenden Bereich beschädigen.

Um die Abtropfschale zu entnehmen:

1. Die Abtropfschale und den Kaffeesatzbehälter (A11) entnehmen (Abb. 21);
2. Den Tassenrost (A12) und den Rost der Abtropfschale (A14) entfernen, dann die Abtropfschale und den Kaffeesatzbehälter leeren und alle Teile waschen;
3. Die Kondensatschale (rot) (A10) kontrollieren und, falls sie voll ist, leeren;
4. Die Abtropfschale zusammen mit dem Rost und dem Kaffeesatzbehälter wieder einsetzen.

**16.5 Reinigung des Innenraums der Kaffeemaschine**

**Stromschlaggefahr!**

Vor jeder Reinigung der Teile im Geräteinneren muss die Kaffeemaschine ausgeschaltet (siehe Kapitel „5. Ausschalten des Geräts“) und vom Stromnetz getrennt werden. Das Gerät niemals ins Wasser tauchen.

1. Kontrollieren Sie regelmäßig (etwa einmal im Monat), dass das Geräteinnere (nach Herausnehmen der Abtropfschale (A15) zugänglich) nicht verschmutzt ist. Gegebenenfalls die Kaffeeablagerungen mit dem Pinsel (C5) und einem Schwamm entfernen;
2. Alle Rückstände mit einem Staubsauger aufsaugen (Abb. 23).

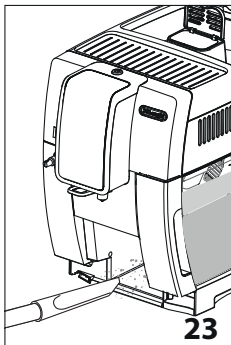

### 16.6 Reinigung des Wassertanks

1. Den Wassertank (A17) regelmäßig (etwa einmal im Monat) und nach jedem Auswechseln des Wasserfilters (C4) mit einem weichen Tuch und etwas mildem Reinigungsmittel reinigen;
2. Den Filter (C4) herausnehmen und unter fließendem Wasser abspülen;
3. Den Filter (sofern vorhanden) wieder einsetzen, den Tank mit frischem Wasser füllen und wieder einsetzen;
4. 100ml Wasser abgeben.

### 16.7 Reinigung der Ausgüsse des Kaffeeauslaufs

1. Die Ausgüsse des Kaffeeauslaufs (A9) regelmäßig mit einem Schwamm oder einem Tuch reinigen (Abb. 24A);

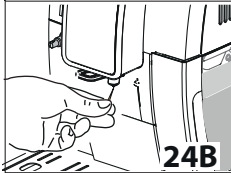

2. Kontrollieren Sie, dass die Löcher des Kaffeeauslaufs nicht verstopft sind. Entfernen Sie erforderlichenfalls die Kaffeeablagerungen mit einem Zahnstocher (Abb. 24B).

### 16.8 Reinigung des Kaffeepulvereinfüllschachts

Kontrollieren Sie regelmäßig (etwa ein Mal im Monat), dass der Kaffeepulvereinfüllschacht (A4) nicht verstopft ist. Falls notwendig, die Kaffeerückstände mit dem mitgelieferten Pinsel (C5) entfernen.

### 16.9 Reinigung der Brühgruppe

Die Brühgruppe (A20) muss mindestens ein Mal im Monat gereinigt werden.

#### **Vorsicht!**

Die Brühgruppe darf nicht bei eingeschalteter Kaffeemaschine herausgenommen werden.

1. Stellen Sie sicher, dass die Maschine sich korrekt ausgeschaltet hat (siehe Kapitel „5. Ausschalten des Geräts“;
2. Den Wassertank (A17) herausziehen;
3. Die Serviceklappe der Brühgruppe (A19) auf der rechten Seite öffnen (Abb. 25);

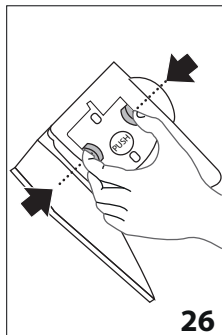
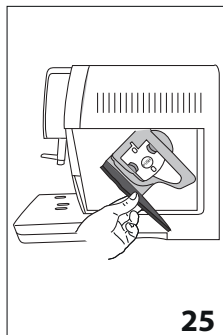

4. Die beiden farbigen Entriegelungstasten nach innen drücken und gleichzeitig die Brühgruppe nach außen herausziehen (Abb. 26).
5. Die Brühgruppe etwa fünf Minuten lang in Wasser eintauchen und danach unter dem Wasserhahn abspülen.

#### **Vorsicht!**

NUR MIT WASSER AUSSPÜLEN

KEINE REINIGUNGSMITTEL - KEIN GESCHIRRSPÜLER

Die Brühgruppe ohne Reinigungsmittel säubern, da diese Beschädigungen verursachen könnten.

6. Mit dem Pinsel (C5) an der Aufnahme der Brühgruppe vorhandene und durch die Serviceklappe der Brühgruppe sichtbare Kaffeerückstände beseitigen;
7. Die Brühgruppe nach der Reinigung wieder in die Halterung einsetzen; dann fest auf den Text PUSH drücken, bis das Klicken des Einrastens zu vernehmen ist;

#### **Hinweis:**

Sollte die Brühgruppe schwer einzusetzen sein, dann muss sie (vor dem Einsetzen) durch Drücken der beiden Hebel in die richtige Größe gebracht werden (Abb. 27).

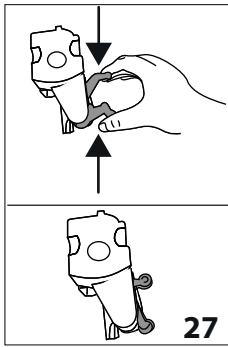

8. Nach dem Einsetzen ist sicherzustellen, dass die beiden farbigen Tasten eingerastet sind und nach außen ragen;
9. Die Serviceklappe der Brühgruppe schließen.
10. Den Wassertank wieder einsetzen.

### 16.10 Reinigung des Milchbehälters

Den Milchbehälter (D) nach jeder Milchzubereitung reinigen, hierzu wie folgt vorgehen:

1. Den Deckel (D2)herausziehen;
2. Das Milchausgaberohr (D5) und das Ansaugrohr (D4) herausziehen (Abb. 28).

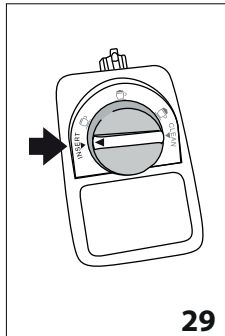
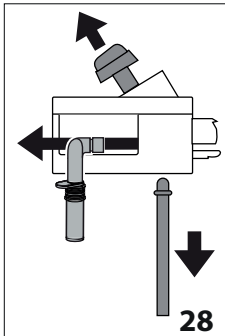

3. Den Milchschaumregler (D1) nach links bis auf die Position „INSERT“ drehen (siehe Abb. 29) und nach oben herausziehen;
4. Im Geschirrspüler (empfohlen): Alle Teile und den Behälter unter fließendem heißem Wasser abspülen (mindestens 40°C): dann auf der oberen Ablage des Geschirrspülers positionieren und ein Programm mit 50°C starten, z.B. ECO Standard. Von Hand: Alle Teile und den Behälter unter fließendem heißem Wasser abspülen (mindestens 40°C): dann alle Teile für mindestens 30 Minuten in heißes Trinkwasser (mindestens 40 °C) mit mildem / neutralem Reinigungsmittel eintauchen und mit heißem Trinkwasser reichlich abspülen.

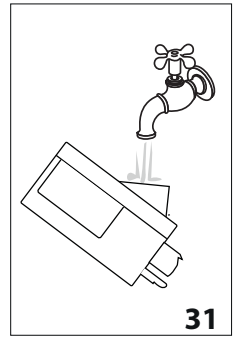
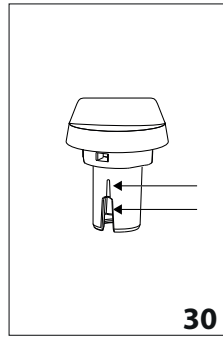

5. Spülen Sie das Innere der Aufnahme des Milchschaumreglers unter fließendem Wasser aus (Abb. 31);
6. Überprüfen Sie ebenfalls, dass das Ansaugrohr und das Ausgaberohr nicht durch Milchrückstände verstopft sind;
7. Setzen Sie den Drehknopf in Höhe des Textes „INSERT“ wieder ein, montieren Sie das Ausgaberohr und das Milchansaugrohr;
8. Positionieren Sie den Deckel wieder auf dem Milchbehälter (D3).

### 16.11 Reinigung der Heißwasserdüse

Die Düse (A8) nach jeder Milchzubereitung mit einem Schwamm reinigen, dabei die auf den Dichtungen verbliebenen Milchreste beseitigen (Abb. 20).

## 17. ENTKALKUNG

### Vorsicht!

- Vor dem Gebrauch lesen Sie bitte die Gebrauchsanweisung und die Angaben auf dem Etikett des Entkalkers durch, die sich auf der Packung des Entkalkers befinden (bei einigen Modellen im Lieferumfang enthalten und/oder bei autorisierten Kundendienstzentren erhältlich).
- Verwenden Sie ausschließlich Entkalker von De'Longhi. Die Verwendung von ungeeigneten Entkalkern sowie die nicht regelmäßig durchgeführte Entkalkung können zum Auftreten von Defekten führen, die nicht durch die Herstellergarantie abgedeckt sind.
- Der Entkalker kann empfindliche Oberflächen beschädigen. Wenn das Produkt versehentlich verschüttet wird, sofort trocknen.

Zur Durchführung der Entkalkung	
Entkalker	Entkalker De'Longhi „EcoDecalk“
Behälter	Empfohlenes Fassungsvermögen: 1,8
Zeit	~45min



Die Kaffeemaschine muss entkalkt werden, wenn sich an der Bedienblende die Kontrolllampe (B5) einschaltet. Wenn die Entkalkung sofort durchgeführt werden soll, die einzelnen Schritte ab Punkt 1 durchführen. Um die Entkalkung zu einem späteren Zeitpunkt durchzuführen, ESC (B14) drücken: an der Bedienblende bleibt die Kontrolllampe (B5) eingeschaltet, um daran zu erinnern daran, dass das Gerät entkalkt werden muss.

Um die Entkalkung zu starten:

1. Den Wassertank (A17) herausziehen, den Wasserfilter (C4) entnehmen, den Wassertank leeren.
2. Den Entkalker in den Wassertank füllen, bis der auf der Innenseite des Tanks aufgedruckte Füllstand A erreicht ist (entspricht einer 100ml-Packung) (Abb. 32); dann bis zum Füllstand B (Abb. 33) mit Wasser auffüllen (ein Liter) und den Wassertank wieder einsetzen.

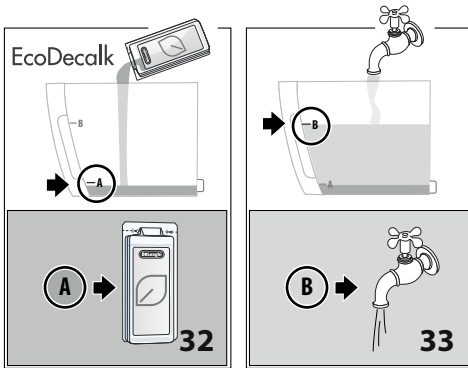

3. Die Abtropfschale (A15) und den Kaffeesatzbehälter (A11) entnehmen, leeren und wieder einsetzen.
4. Unter den Heißwasserauslauf (C6) und den Kaffeeauslauf (A9) einen leeren Behälter mit einem Mindestfassungsvermögen von 1,8 l stellen (Abb. 34). OK (B15) drücken;

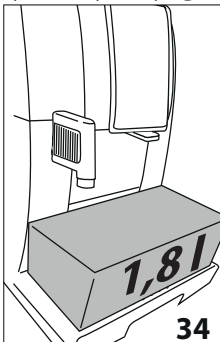

### Vorsicht! Verbrühungsgefahr

Aus dem Kaffeeauslauf und aus dem Heißwasserauslauf fließt heißes, säurehaltiges Wasser. Achten Sie daher darauf, nicht mit dieser Lösung in Berührung zu kommen.

5. Das Entkalkungsprogramm startet, die Entkalkungslösung tritt aus dem Heißwasserauslauf und aus dem Kaffeeauslauf heraus und das Programm führt automatisch eine Reihe von Spülvorgängen und Pausen durch, um Kalkrückstände aus der Kaffeemaschine zu beseitigen; Dies ist die längste Phase, deren Dauer über der Hälfte der Gesamtzeit des Entkalkungszyklus entspricht.

Nach Beendigung der Entkalkungsphase ist das Gerät für einen Spülvorgang mit frischem Wasser bereit.

6. Den zum Auffangen der Entkalkungslösung verwendeten Behälter leeren, den Wassertank entnehmen, leeren, mit fließendem Wasser ausspülen, bis zum Füllstand MAX mit frischem Wasser (Abb. 35) füllen und wieder in die Kaffeemaschine einsetzen;

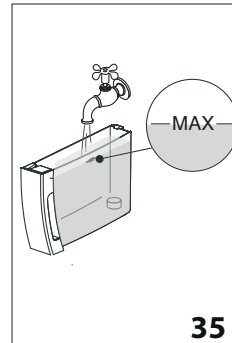

7. Den zum Auffangen der Entkalkungslösung verwendeten Behälter leer wieder unter den Kaffeeauslauf und den Heißwasserauslauf stellen (Abb. 34);
8. OK (B15) drücken;
9. das Heißwasser fließt zuerst aus dem Kaffeeauslauf und dann aus dem Heißwasserauslauf;
10. Wenn das Wasser im Tank leer ist, den zum Auffangen des Spülwassers verwendeten Behälter leeren;
11. entnehmen Sie den Wassertank und füllen Sie ihn bis zum Füllstand MAX mit frischem Wasser.
12. Den Wasserfilter, falls er zuvor entfernt wurde, wieder in seine Vorrichtung im Wassertank setzen, den Wassertank wieder einsetzen;
13. Den zum Auffangen der Entkalkungslösung verwendeten Behälter leer wieder unter dem Heißwasserauslauf positionieren.
14. OK (B15) drücken.
15. Das Heißwasser fließt aus dem Heißwasserauslauf;

16. nach Beendigung des zweiten Spülvorgangs die Abtropfschale (A15) und den Kaffeesatzbehälter (A11) entnehmen, leeren und wieder einsetzen.
  17. Den zum Auffangen des Spülwassers verwendeten Behälter leeren, den Wassertank herausziehen, bis zum Füllstand MAX mit frischem Wasser füllen und wieder in die Kaffeemaschine einsetzen.
- Der Entkalkungsvorgang ist beendet.

### Hinweis!

- Sollte der Entkalkungszyklus nicht korrekt zu Ende geführt werden (z.B. Stromausfall), fordert die Kaffeemaschine bei erneuter Einschaltung zu seiner Beendigung auf.
- ES ist normal, dass sich nach Durchführung des Entkalkungszyklus Wasser im Kaffeesatzbehälter (A11) befindet;
- Das Gerät fordert einen dritten Spülvorgang an, wenn der Wassertank nicht bis zum Füllstand Max befüllt wurde: dadurch wird garantiert, dass sich keine Entkalkungslösung mehr in den internen Kreisläufen des Gerätes befindet.
- Die mögliche Anforderung von zwei Entkalkungszyklen kurz hintereinander durch die Kaffeemaschine gilt infolge des in die Maschine implementierten hochentwickelten Steuerungssystems als normal.
- DIE Entkalkung kann auch gestartet werden, indem das Symbol  (B8) gedrückt gehalten wird.









## 18. PROGRAMMIERUNG DER WASSERHÄRTE

Die Entkalkungsanforderung wird nach einer vorab festgelegten Betriebszeit angezeigt, die von der Wasserhärte abhängt.





Die Kaffeemaschine ist werkseitig auf Härtegrad 4 voreingestellt. Es ist möglich die Kaffeemaschine je nach der in den verschiedenen Wohnregionen vorhandenen Wasserhärte zu programmieren, sodass der Entkalkungsvorgang weniger häufig durchgeführt werden muss.

### 18.1 Messung der Wasserhärte

1. Nehmen Sie den mitgelieferten Reaktionsstreifen (C1) „TOTAL HARDNESS TEST“ aus seiner Packung;
2. Den Streifen etwa eine Sekunde lang vollständig in ein Glas Wasser eintauchen;
3. Den Streifen aus dem Wasser nehmen und leicht schütteln. Nach etwa einer Minute bilden sich, je nach der Wasserhärte, 1, 2, 3 oder 4 kleine rote Quadrate; jedes Quadrat entspricht einer Stufe.

Reaktionsstreifen	Wasserhärte	Entsprechende Programmierung
	niedrig	
	mittel	
	hoch	
	sehr hoch	

## 18.2 Wasserhärte einstellen

1. Bei ausgeschalteter Kaffeemaschine (Bereitschaft), aber mit am Stromnetz angeschlossenem Netzkabel;
2. Das Symbol  (B9) gedrückt halten, bis sich die Kontrolllampen an der Bedienblende (B) einschalten;
3. Das Symbol  (B8) drücken;
4. Den Härtegrad wählen, indem das Symbol  erneut gedrückt wird;
5. Das Symbol  OK (B15) drücken, um zu bestätigen (oder  ESC (B14), um das Menü zu verlassen, ohne eine Änderung vorzunehmen). Die Kontrolllampen schalten sich aus.

Nun ist die Kaffeemaschine gemäß der neuen Einstellung der Wasserhärte programmiert.

## 19. WASSERFILTER

Für einen korrekten Gebrauch des Filters die nachfolgend aufgeführten Anweisungen befolgen.

### 19.1 Filtereinbau

1. Den Filter (C4) aus der Packung nehmen. Die Kalenderscheibe ist je nach mitgeliefertem Filter unterschiedlich.
2. Die Kalenderscheibe (Abb. 36) drehen, bis die kommenden beiden Gebrauchsmonate angezeigt werden.

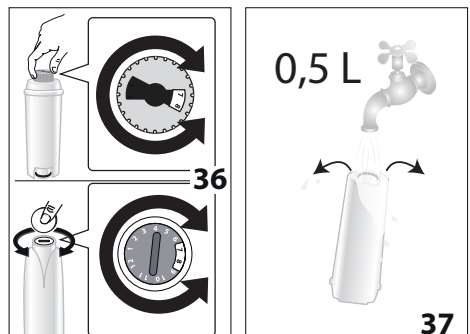

## Hinweis

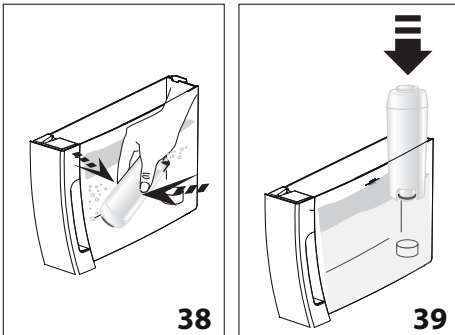

Der Filter hat eine Lebensdauer von zwei Monaten bei normalem Gebrauch des Gerätes; wenn das Gerät mit eingesetztem Filter nicht betrieben wird, hält er max. drei Wochen.

- Um den Filter zu aktivieren, wie auf Abb. 37 gezeigt, Leitungswasser in die Öffnung des Filters laufen lassen, bis das Wasser mindestens eine Minute lang aus den seitlichen Öffnungen austritt;
- Den Tank (A17) aus der Kaffeemaschine nehmen und mit Wasser füllen;
- Den Filter in den Wassertank geben und für etwa zehn Sekunden vollständig eintauchen, dabei neigen und leicht andrücken, um das Entweichen der Luftblasen zu ermöglichen (Abb. 38).

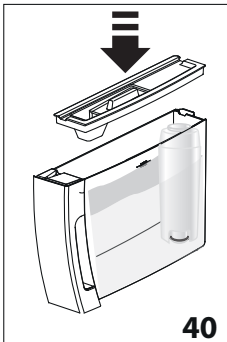

- Den Filter in seine Vorrichtung (A18) setzen und fest nach unten drücken (Abb. 39);
- Den Tank wieder mit dem Deckel (A16) verschließen (Abb. 40) und dann erneut in die Kaffeemaschine einsetzen;



- Den Heißwasserauslauf (C6) einsetzen. Einen Behälter unter den Heißwasserauslauf (A20) stellen (Fassungsvolumen: min. 500ml);
- Das Symbol  ESC (B14) drücken, um Heißwasser auszugeben.
- Mindestens 500 ml Wasser ausgeben, dann erneut  ESC (B14) drücken, um die Ausgabe abzubrechen.

Nun ist der Filter aktiviert und die Kaffeemaschine ist betriebsbereit.

## 19.2 Filterwechsel

Nach Ablauf von zwei Monaten Lebensdauer (siehe Kalender) oder wenn das Gerät drei Wochen lang nicht benutzt wird, muss der Filter ausgetauscht werden:

- Den Wassertank (A17) und den verbrauchten Filter (C4) entnehmen;
- Den neuen Filter aus der Packung nehmen und wie unter den Punkten 2 bis 10 im vorhergehenden Abschnitt beschrieben vorgehen.

Nun ist der neue Filter aktiviert und die Kaffeemaschine ist betriebsbereit.

## 20. TECHNISCHE DATEN

Spannung:	220-240V~ 50/60 Hz max. 10A
Leistungsaufnahme:	1450W
Druck:	1,5MPa (15 bar)
Max. Fassungsvermögen des Wassertanks:	1,8 l
Abmessungen BxTxH:	240x440x360 mm
Kabellänge:	1250 mm
Gewicht:	9,5 kg
Max. Füllmenge Kaffeebohnenbehälter:	300 g







De'Longhi behält sich vor, die technischen und optischen Eigenschaften jederzeit zu ändern, ohne die Funktionalität und die Qualität der Produkte zu beeinträchtigen.



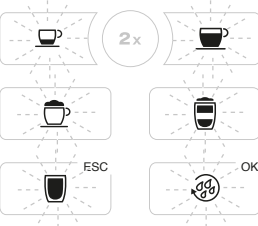







## 20.1 Empfehlungen zur Energieeinsparung

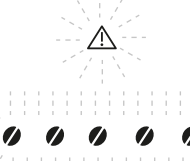





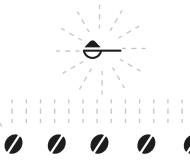



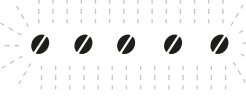



Um den Energieverbrauch zu reduzieren, nach der Ausgabe von einem oder mehreren Getränken:



- den Milchbehälter oder die Zubehörteile entfernen.
- Die Auto-Abschaltung auf 15 Minuten einstellen
- Den Energiesparmodus aktivieren
- Den Entkalkungszyklus durchführen, wenn er von der Kaffeemaschine angefordert wird.

## 21. BEDEUTUNG DER KONTROLLAMPEN

A N G E Z E I G T E KONTROLLAMPEN	MÖGLICHE URSACHE	ABHILFE
 <p>BLINKT</p>	<p>Die Kaffeemaschine heizt sich gerade auf oder kühlt gerade ab.</p>	<p>Abwarten</p>
 <p>LEUCHTEN PERMANENT</p>	<p>Die Kaffeemaschine ist betriebsbereit.</p>	<p>Das gewünschte Getränk und die entsprechenden Optionen wählen.</p>
 <p>PERMANENT EINGESCHALTET</p>	<p>Das Wasser im Tank (A17) ist nicht ausreichend.</p>	<p>Den Tank füllen und korrekt einsetzen, indem er fest nach unten gedrückt wird, bis das Einrasten zu hören ist.</p>
 <p>BLINKT</p>	<p>Der Tank (A17) ist überhaupt nicht oder nicht korrekt eingesetzt.</p>	<p>Den Tank korrekt einsetzen, indem er fest nach unten gedrückt wird, bis das Einrasten zu hören ist.</p>
 <p>PERMANENT EINGESCHALTET</p>	<p>Der Kaffeesatzbehälter ist voll.</p>	<p>Den Kaffeesatzbehälter und die Abtropfschale (A15) leeren und die Reinigung durchführen, dann wieder einsetzen (Abb. 16). Wichtig: beim Herausnehmen der Abtropfschale muss der Kaffeesatzbehälter stets entleert werden, auch wenn er nur wenig gefüllt ist. Wird dieser Vorgang nicht durchgeführt, kann es vorkommen, dass sich bei den folgenden Kaffeezubereitungen der Kaffeesatzbehälter zu sehr füllt und die Kaffeemaschine verstopft.</p>
 <p>BLINKT</p>	<p>Der Kaffeesatzbehälter ist überhaupt nicht oder nicht korrekt eingesetzt.</p>	<p>Die Abtropfschale (A15) zusammen mit dem Kaffeesatzbehälter einsetzen und fest andrücken.</p>

A N G E Z E I G T E KONTROLLAMPEN	MÖGLICHE URSACHE	ABHILFE
 <p style="text-align: center;">BLINKT</p>	Der Heißwasserauslauf ist überhaupt nicht oder falsch eingesetzt.	Den Heißwasserauslauf fest einsetzen.
 <p style="text-align: center;">BLINKT</p>	<p>Der Milchbehälter ist nicht korrekt eingesetzt.</p> <p>Der Milchbehälter wurde mit Milchschaumregler auf CLEAN eingesetzt.</p>	<p>Den Milchbehälter fest einsetzen.</p> <p>Den Milchschaumregler auf eine der Positionen zur Regelung der Milchschaummenge drehen.</p>
 <p style="text-align: center;">BLINKT</p>	<p>Der Mahlgrad ist zu fein, sodass der Kaffee zu langsam oder gar nicht herausläuft.</p> <p>Wenn der Wasserfilter vorhanden ist, könnte eine Luftblase in den Kreislauf freigesetzt worden sein, welche die Ausgabe verhindert</p>	<p>Die Kaffeeausgabe wiederholen und den Drehknopf zur Einstellung des Mahlgrads (A5) (Abb. 8) um eine Position nach rechts zur Nummer 7 drehen, während das Mahlwerk in Betrieb ist. Falls der Kaffee nach 2 Kaffeeausgaben immer noch zu langsam herauslaufen sollte, die Korrektur durch Drehen des Drehknopfs zur Einstellung des Mahlgrads um eine weitere Position wiederholen (siehe Abschnitt „13.1 Einstellung des Mahlwerks“). Wenn das Problem weiterhin besteht, den Heißwasserauslauf einsetzen und etwas Wasser auslaufen lassen, bis es gleichmäßig austritt, indem  ESC (B14) gedrückt wird.</p> <p>Den Heißwasserauslauf einsetzen und etwas Wasser auslaufen lassen, bis es gleichmäßig austritt, indem  ESC (B14) gedrückt wird.</p>
 <p style="text-align: center;">BLINKT</p>	<p>Der vorgemahlene Kaffee ist zu fein, sodass der Kaffee zu langsam oder gar nicht herausläuft</p> <p>Wenn der Wasserfilter vorhanden ist, könnte eine Luftblase in den Kreislauf freigesetzt worden sein, welche die Ausgabe verhindert</p>	<p>Die Kaffeeausgabe wiederholen und dabei weniger oder einen anderen vorgemahlene Kaffee verwenden. Wenn das Problem weiterhin besteht, den Heißwasserauslauf einsetzen und etwas Wasser auslaufen lassen, bis es gleichmäßig austritt, indem  ESC (B14) gedrückt wird.</p> <p>Den Heißwasserauslauf einsetzen und etwas Wasser auslaufen lassen, bis es gleichmäßig austritt, indem  ESC (B14) gedrückt wird.</p>
<p style="text-align: center;">⚠ PERMANENT EINGESCHALTET</p>  <p style="text-align: center;">BLINKT</p>	Es wurde zu viel Kaffee verwendet	Durch Drücken von  (B8) eine leichtere Kaffeestärke wählen oder die Kaffeepulvermenge reduzieren.

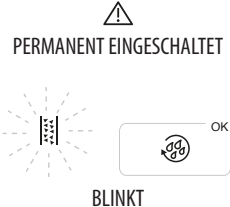
A N G E Z E I G T E KONTROLLAMPEN	MÖGLICHE URSACHE	ABHILFE
 PERMANENT EINGESCHALTET   BLINKT	<p>Es sind keine Kaffeebohnen mehr im Behälter</p> <p>Der Kaffeepulvereinfüllschacht ist verstopft (A2).</p>	<p>Den Kaffeebohnenbehälter füllen (A3) (Abb. 9).</p> <p>Den Einfüllschacht mit Hilfe des Pinsels (C5), wie im Abschnitt „16.8 Reinigung des Kaffeepulvereinfüllschachts“ beschrieben, leeren.</p>
 PERMANENT EINGESCHALTET   BLINKT	<p>Es wurde die Funktion „vorgemahlener Kaffee“ gewählt, aber das vorgemahlene Kaffeepulver wurde nicht eingefüllt.</p> <p>Der Kaffeepulvereinfüllschacht ist verstopft.</p>	<p>Den vorgemahlene Kaffee in den Einfüllschacht (Abb. 12) füllen oder die Funktion "vorgemahlene Kaffee" abwählen.</p> <p>Den Einfüllschacht mit Hilfe des Pinsels (C5), wie im Abschnitt „16.8 Reinigung des Kaffeepulvereinfüllschachts“ beschrieben, leeren.</p>
  BLINKT	<p>Der Wasserkreislauf ist leer</p>	<p>Das Symbol  <b>OK</b> (B15) drücken, um den Wasserkreislauf zu füllen.</p>
 PERMANENT EINGESCHALTET	<p>Das Innere der Kaffeemaschine ist sehr schmutzig</p>	<p>Die Kaffeemaschine, wie in Kapitel "16. Reinigung" beschrieben, sorgfältig reinigen. Wenn die Kaffeemaschine nach erfolgter Reinigung noch immer diese Meldung anzeigt, wenden Sie sich an eine Kundendienststelle.</p>
 BLINKT	<p>Die Brühgruppe (A8) wurde nach der Reinigung nicht wieder eingesetzt</p>	<p>Die Brühgruppe, wie im Abschnitt „16.9 Reinigung der Brühgruppe“ beschrieben, einsetzen.</p>
   PERMANENT EINGESCHALTET	<p>Zeigt an, dass die Kaffeemaschine entkalkt werden muss.</p>	<p>Die Entkalkung muss durchgeführt werden.   <b>ESC</b> (B14) drücken, um den Vorgang zu einem späteren Zeitpunkt durchzuführen, oder das Symbol  <b>OK</b> (B15) drücken, um ihn zu starten (siehe Kap. „17. Entkalkung“).</p>
 PERMANENT EINGESCHALTET	<p>Zeigt an, dass die Kaffeemaschine entkalkt werden muss.</p>	<p>Die Entkalkung muss so schnell wie möglich durchgeführt werden (siehe Kap. „17. Entkalkung“).</p>
 BLINKT	<p>Zeigt an, dass die Entkalkung läuft.</p>	<p>Abwarten, bis der Vorgang beendet ist (siehe Kap. „17. Entkalkung“).</p>

A N G E Z E I G T E KONTROLLAMPEN	MÖGLICHE URSACHE	ABHILFE
 <p>PERMANENT EINGESCHALTET</p> <p>BLINKT</p>	Die Entkalkung wurde abgebrochen.	Um die Kaffeemaschine verwenden zu können, muss der Vorgang beendet werden. Das Symbol  <b>OK</b> (B15) drücken, um den Vorgang zu starten.

## 22. PROBLEMLÖSUNG

Nachstehend werden einige mögliche Betriebsstörungen aufgelistet.

Wenn das Problem nicht auf die beschriebene Weise gelöst werden kann, wenden Sie sich bitte an den technischen Kundendienst.

PROBLEM	MÖGLICHE URSACHE	ABHILFE
Das Gerät schaltet sich nicht ein	Der Netzstecker ist nicht an die Steckdose angeschlossen.	Den Netzstecker an die Steckdose anschließen.
Der Kaffee ist nicht heiß.	Die Tassen wurden nicht vorgewärmt.	Die Tassen durch Ausspülen mit heißem Wasser vorwärmen (z.B. unter Verwendung der Funktion Heißwasser).
	Die internen Kreisläufe haben sich abgekühlt, weil seit der letzten Kaffeezubereitung zwei bis drei Minuten vergangen sind.	Vor der Kaffeezubereitung die internen Leitungen durch Drücken der Taste  <b>OK</b> (B15) mit einem Spülvorgang vorheizen.
	Die eingestellte Kaffeetemperatur ist zu niedrig.	Über das Menü eine höhere Temperatur einstellen
Der Kaffee ist dünn und hat wenig Crema.	Der Kaffee ist zu grob gemahlen.	Den Drehknopf zur Einstellung des Mahlgrads (A5) um eine Position nach links zur Nummer 1 drehen, während das Mahlwerk in Betrieb ist (Abb. 7). Jeweils nur um eine Position verstellen, bis die Ausgabe zufriedenstellend ist. Die Wirkung ist erst nach zwei Kaffeeausgaben sichtbar (siehe Abschnitt „13.1 Einstellung des Mahlwerks“).
	Der Kaffee ist nicht geeignet.	Kaffee für Espressomaschinen verwenden.
	Der Kaffee ist nicht frisch.	Die Kaffeepackung ist seit zu langer Zeit geöffnet und der Kaffee hat sein Aroma verloren.
→		

PROBLEM	MÖGLICHE URSACHE	ABHILFE
Der Kaffee läuft zu langsam oder tröpfchenweise heraus.	Der Kaffee ist zu fein gemahlen.	Den Drehknopf zur Einstellung des Mahlgrads (A5) um eine Position nach rechts zur Nummer 7 drehen, während das Mahlwerk in Betrieb ist (Abb. 7). Jeweils nur um eine Position verstellen, bis die Ausgabe zufriedenstellend ist. Die Wirkung ist erst nach zwei Kaffeeausgaben sichtbar (siehe Abschnitt „13.1 Einstellung des Mahlwerks“).
Das Gerät gibt keinen Kaffee aus	Das Gerät erkennt Verunreinigungen in seinem Inneren.	Warten, bis das Gerät betriebsbereit ist, und das gewünschte Getränk erneut anwählen. Sollte das Problem weiterhin bestehen, wenden Sie sich bitte an den Technischen Kundendienst.
Der Kaffee läuft nicht aus einem oder beiden Ausgüssen des Kaffeeauslaufs.	Die Ausgüsse des Kaffeeauslaufs (A9) sind verstopft.	Die Düsen mit einem Tuch reinigen. Erforderlichenfalls einen Zahnstocher verwenden, um mögliche Verkrustungen zu beseitigen.
Die Brühgruppe (A20) lässt sich nicht herausnehmen	Die Ausschaltung wurde nicht richtig durchgeführt	Die Ausschaltung durch Drücken der Taste  (A7) (Abb. 6) ) durchführen (siehe Kap. „5. Ausschalten des Geräts“).
Nach Beendigung der Entkalkung fordert das Gerät einen dritten Spülvorgang an	Während der beiden Spülvorgänge wurde der Tank nicht bis zum Füllstand MAX gefüllt	Gemäß der Anforderung des Gerätes vorgehen, zuvor jedoch die Abtropfschale (A15) leeren, um zu vermeiden, dass das Wasser über den Rand läuft.
Die aufgeschäumte Milch hat große Blasen	Die Milch ist nicht kalt genug oder nicht teilentrahmt.	Vollentrahmte bzw. teilentrahmte Milch mit Kühlschranktemperatur (etwa 5°C) verwenden. Sollte das Resultat dennoch nicht zufriedenstellend sein, versuchen Sie es mit einer anderen Milchmarke.
	Der Milchschaumregler (D1) ist falsch eingestellt.	Entsprechend den Angaben in Abschnitt „14.2 Einstellung der Milchschaummenge“ einstellen.
	Der Deckel (D2) oder der Milchschaumregler (D1) des Milchbehälters sind schmutzig	Den Deckel und den Milchschaumregler des Milchbehälters reinigen, wie in Abschnitt „16.10 Reinigung des Milchbehälters“ beschrieben.
	Die Heißwasserdüse (A8) ist verschmutzt	Die Düse reinigen, wie in Abschnitt „16.11 Reinigung der Heißwasserdüse“ beschrieben.
Die Milch tritt nicht aus dem Milchabgaberohr (D5) heraus.	Der Deckel (D2) des Milchbehälters ist verschmutzt	Den Deckel des Milchbehälters reinigen, wie in Abschnitt „16.10 Reinigung des Milchbehälters“ beschrieben









**Register Now**   
[www.delonghi.com/register](http://www.delonghi.com/register)

