ECAM35X.50

KAVNI APARAT
Navodila za uporabo
APARAT ZA KAVU
Upute za uporabu

Instructions videos available at:
<http://ecam35050.delonghi.com/>



DeLonghi

A

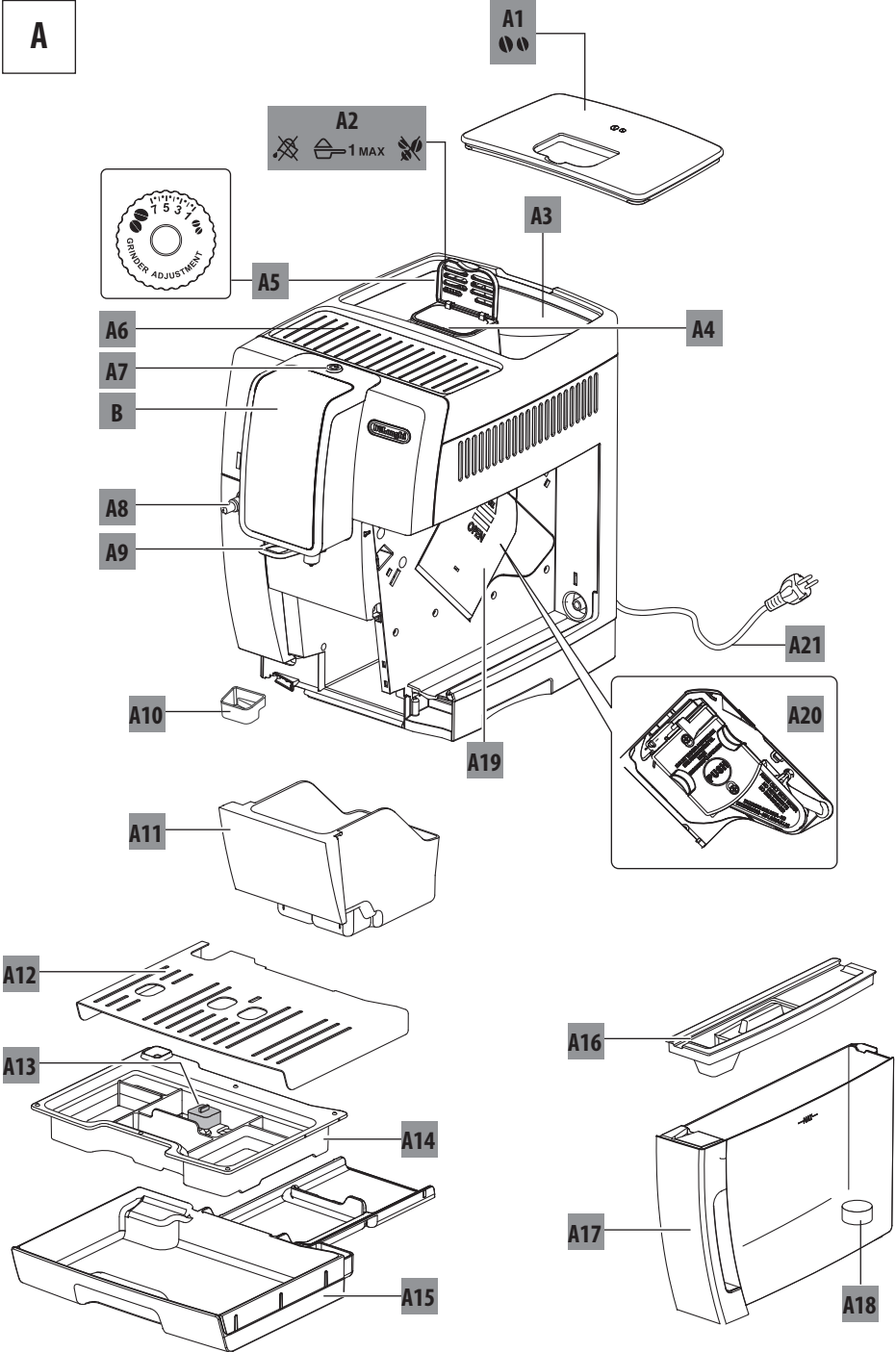

B

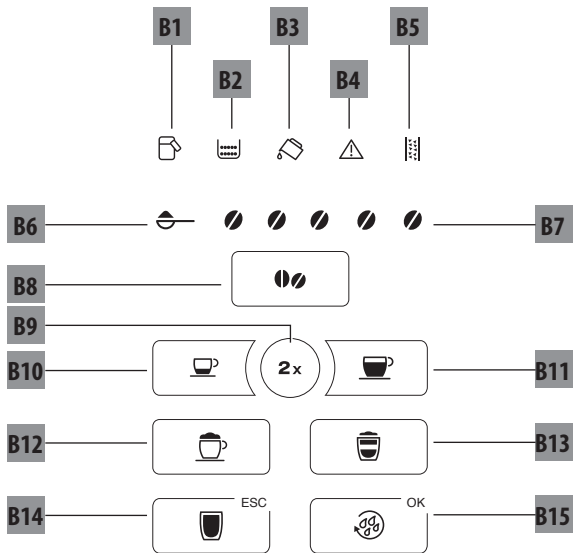

C

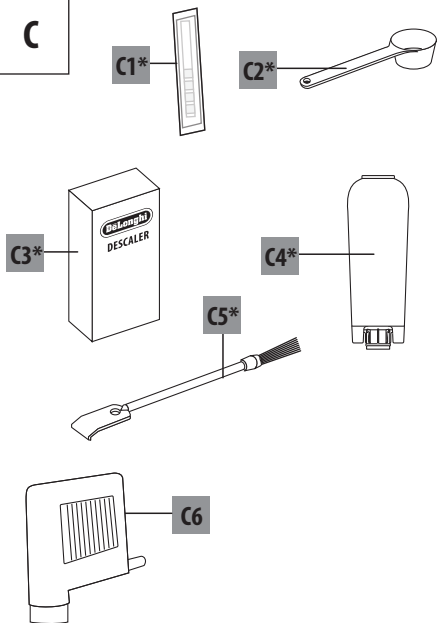

D

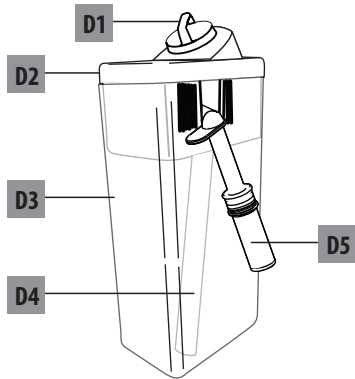

POVZETEK

1. UVOD	5
1.1 Črke v oklepajih	5
1.2 Težave in popravila	5
2. OPIS	5
2.1 Opis aparata	5
2.2 Opis komandne plošče	5
2.3 Opis dodatne opreme	5
2.4 Opis posode za mleko	6
3. PRVI VKLOP APARATA	6
4. VKLOP APARATA	6
5. IZKLOP APARATA	7
6. NASTAVITEV TRDOTE VODE	7
7. NASTAVITEV TEMPERATURE	7
8. SAMODEJNI IZKLOP	7
9. VARČEVANJE Z ENERGIJO	7
10. ZVOČNO OPOZORILO	8
11. DEFAULT VALUES (RESET)	8
12. SPIRANJE	8
13. PRIPRAVA KAVE	8
13.1 Nastavljanje mlinčka za kavo	8
13.2 Nasveti za toplejšo kavo	8
13.3 Priprava kave s kavo v zrnju	9
13.4 Začasna sprememba arome kave	9
13.5 Priprava kave s predhodno mleto kavo	10
13.6 Prilagajanje arome in količine	10
14. PRIPRAVA NAPITKOV Z MLEKOM	10
14.1 Napolnite in namestite posodo z mlekom ...	10
14.2 Nastavite količino pene	11
14.3 Samodejna priprava mlečnih napitkov	11
14.4 Prilagajanje mlečnih napitkov	12
14.5 Čiščenje posode za mleko po vsaki uporabi	12
15. PRIPRAVA VROČE VODE	12
16. ČIŠČENJE	12
16.1 Čiščenje aparata	12
16.2 Čiščenje notranjega obtoka aparata	13
16.3 Čiščenje posode za kavne usedline	13
16.4 Čiščenje posoda za zbiranje kapljevine in posoda za zbiranje kondenzata	13
16.5 Čiščenje notranjosti aparata	14
16.6 Čiščenje rezervoarja vode	14
16.7 Čiščenje ustnikov dulca za kavo	14
16.8 Čiščenje lijaka za vnos predhodno mlete kave	14
16.9 Čiščenje poparnika	14
16.10 Čiščenje posode za mleko	15
16.11 Čiščenje šobe za vročo vodo	15
17. ODSTRANJEVANJE VODNEGA KAMNA	15
18. PROGRAMIRANJE TRDOTE VODE	17
18.1 Meritev trdote vode	17
18.2 Nastavitev trdote vode	17
19. FILTER ZA MEHČANJE VODE	17
19.1 Namestitev filtra	17
19.2 Zamenjava filtra	18
20. TEHNIČNI PODATKI	18
20.1 Nasveti za varčevanje z energijo	18
21. POMEN KONTROLNIH LUČK	19
22. REŠEVANJE TEŽAV	22

1. UVOD

Zahvaljujemo se Vam za izbiro aparata za pripravo kave in kapučina.

Upamo, da Vam bo Vaš novi aparat v užitek. Vzemite si nekaj minut časa in preberite ta navodila za uporabo. Na ta način se boste izognili nevarnim situacijam ali poškodovanju aparata.

1.1 Črke v oklepajih

Črke v oklepajih ustrezajo legendi, navedeni v Opisu aparata (str. 2-3).

1.2 Težave in popravila

V primeru težav, slednje poskusite najprej rešiti s pomočjo opozoril, navedenih v poglavju »22. Reševanje težav«.

Če kljub navodilom težave ne morete odpraviti, se obrnite na oddelek za tehnično podporo na telefonski številki, navedeni na priloženem listu »tehnična podpora«.

Če vaše države ni na seznamu, pokličite na številko, navedeno na garancijskem listu. Za morebitna popravila se obrnite izključno na pooblaščen tehnični servis De'Longhi. Naslovi so navedeni na garancijskem listu, ki je priložen aparatu.

2. OPIS

2.1 Opis aparata



















(str. 2 - A)

- A1. Pokrov posode za kavo v zrnju
- A2. Pokrov lijaka mlete kave
- A3. Posoda za kavo v zrnju
- A4. Lijak za polnjenje s predhodno mleto kavo
- A5. Gumb za nastavitev stopnje mletja kave
- A6. Pladenj za skodelice
- A7. Tipka (I): za vklop ali izklop aparata (standby)
- A8. Šoba za vročo vodo
- A9. Dulec za kavo (nastavljiv po višini)
- A10. Posoda za zbiranje kondenzata
- A11. Posoda za kavne usedline
- A12. Pladenj za skodelice
- A13. Indikator nivoja vode v pladnja za zbiranje kapljevine
- A14. Rešetka pladnja
- A15. Posoda za zbiranje kapljevine
- A16. Pokrov rezervoarja vode
- A17. Rezervoar za vodo
- A18. Sedež filtra za mehčanje vode
- A19. Okence poparnika
- A20. Poparnik
- A21. Napajalni kabel

2.2 Opis komandne plošče

(str. 2 - B)

Nekatere ikone na plošči imajo dvojno funkcijo: to je označeno v oklepajih, znotraj opisa.

- B1. Kontrolna lučka 
 - utripajoča 5 sekund, nato sveti stalno: opravite čiščenje vrča
 - utripajoča: gumb za reguliranje pene postavite na CLEAN / čiščenje vrča v teku
 - B2. Kontrolna lučka 
 - utripajoča: vstavite vsebnik za usedline (A11)
 - stalno sveti: vsebnik za usedline je treba izprazniti
 - B3. Kontrolna lučka 
 - utripajoča: vstavite rezervoar vode (A17)
 - stalno sveti: v rezervoarju ni dovolj vode
 - B4. Kontrolna lučka : javlja splošen alarm, glejte poglavje »21. Pomen kontrolnih lučk«
 - B5. Kontrolna lučka 
 - utripajoča: odstranjevanja vodnega kamna v teku
 - stalno sveti: potrebno je opraviti odstranjevanje vodnega kamna
 - B6. Kontrolna lučka : funkcija predhodno mlete kave
 - B7. Kontrolna lučka     : aroma kave
 - B8. Ikona : izbira arome
 - B9. Ikona **2x**: za pripravo 2 skodelic "espresso"
 - B10. Ikona : priprava "Espresso"
 - B11. Ikona : priprava "Coffee"
 - B12. Ikona : priprava "Cappuccino"
 - B13. Ikona : priprava "Latte Macchiato"
 - B14. Ikona  **ESC**:
 - priprava "Hot Milk": z vstavljenim vsebnikom mleka
 - priprava "Vročje vode": z vstavljenim duklcem za vročo vodo(ESC: pritisnite za izhod iz funkcije v teku)
 - B15. Ikona  **OK**: Za splakovanje.
(OK: pritisnite za potrditev funkcije)
- ### 2.3 Opis dodatne opreme
- (str. 3 - C)
- C1. Reaktivni trak (*če je predviden)
 - C2. Odmerna žlička za predhodno mleto kavo (*če je predvidena)
 - C3. Sredstvo za odstranjevanje vodnega kamna (*če je predvideno)
 - C4. Filter za mehčanje vode (*če je predviden)
 - C5. Čopič za čiščenje (*če je predviden)
 - C6. Dulec za vročo vodo

2.4 Opis posode za mleko

(str. 3 - D)

- D1. Gumb za nastavev pene in funkcije CLEAN
- D2. Pokrov posode za mleko
- D3. Posoda za mleko
- D4. Cevka za zajem mleka
- D5. Cevka za točenje spenjenega mleka (nastavljiva)

3. PRVI VKLOP APARATA

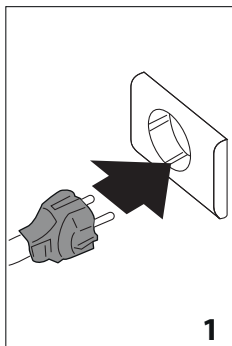

Opomba:

- Ob prvi uporabi s toplo vodo sperite vse odstranljive pripomočke, ki bodo prišli v stik z vodo ali mlekom.
- Morebitne sledi kave v mlinčku so posledica preskusov delovanja stroja pred dajanjem v prodajo in dokazujejo našo natančno skrb za izdelek.
- Svetujemo, da aparat čim prej prilagodite stopnji trdote vode na način, opisan v poglavju »18. Programiranje trdote vode«.

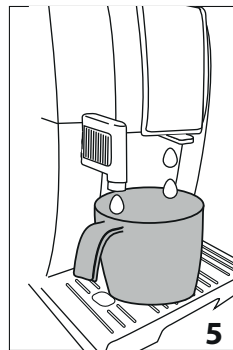
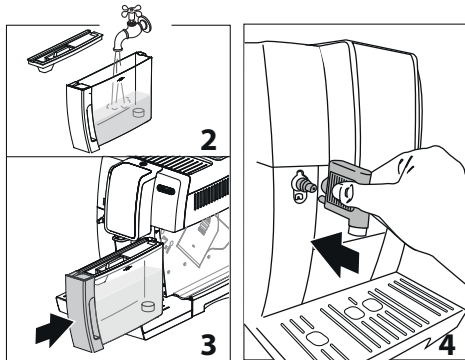

1. Aparat priklopite v električno omrežje (slika 1).
2. Odstranite posodo za vodo (A17), s svežo vodo jo napolnite do črte MAX (slika 2), posodo nato znova vstavite (slika 3);
3. Preverite, da je dulec za vročo vodo (C6) nameščen na šobo (A8) (slika 4) in pod dulec vroče vode ter dulec kave postavite posodo (slika 5) prostornine najmanj 200 ml;



4. Kontrolna lučka  (B4) in ikona  OK (B15) utripata. Pritisnite ikono  OK (B15): aparat toči vročo vodo. Sedaj je kavni aparat pripravljen za uporabo.

Opomba:

- Ob prvi uporabi je potrebno pripraviti 4-5 kapučinov, preden aparat začne pripravljati zadovoljujočo kavo.
- Med pripravo prvih 4-5 kapučinov je normalno, da slišite vodo, ki vre: kasneje je manj slišno.
- Za še večji užitek ob kavi in boljše delovanje aparata vam priporočamo, da namestite mehčalec vode (C4) po navodilih iz poglavja »19. Filter za mehčanje vode«. Če vaš model ni opremljen s filtrom, ga lahko kupite v pooblaščenem servisnem centru De'Longhi.

4. VKLOP APARATA

Ob vsakem vklopu s tipko  (A7) aparat samodejno opravi postopek pred ogrevanja in izpiranja, ki ga ne smete prekiniti. Aparat je pripravljen na uporabo šele, ko se navedeni postopek dokonča.

Nevarnost za opekline!

Med izpiranjem skozi šobo dulca za kavo (A9) priteče nekaj vroče vode, ki se zbira v spodnji posodi za zbiranje kapljavine (A15). Pazite, da se ne opečete s curkom vroče vode.

- Za vklop aparata pritisnite tipko  (A7) (slika 6). Na komandni plošči se vklopijo vse kontrolne lučke in ikone, nato vse ikone utripajo.

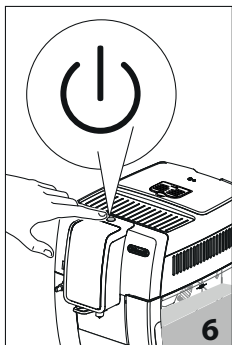

Aparat opravi izpiranje; na ta način, poleg segrevanja kotlička aparat izvaja kroženje vode v notranjih obtokih, da se tudi slednji segrejejo.

Ko se segrevanje zaključi, so aktivni kavni napitki in ikona OK ter vklopljene so ustrezne ikone; če je posoda za mleko (D3) vstavljena, so aktivni tudi pripadajoči mlečni napitki.

5. IZKLOP APARATA

Ob vsakem izklopu aparat opravi samodejno izpiranje, če ste pripravljali kavo.

Nevarnost za opekline!

Med izpiranjem iz šob dulca za kavo (A9) izteče nekaj vroče vode. Pazite, da se ne opečete s curkom vroče vode.

- Za izklop aparata pritisnite tipko (A7) (slika 6);
- Če je predvideno, aparat opravi izpiranje in se nato izklopi (v pripravljenosti).

Opomba:

Če aparat ne uporabljate za daljši čas, ga izklopite iz električnega omrežja:

- aparat najprej izklopite s pritiskom na tipko (slika 6);

6. NASTAVITEV TRDOTE VODE

Za navodila o nastavitvi trdote vode glejte poglavje »18. Programiranje trdote vode«.

7. NASTAVITEV TEMPERATURE

Če želite spremeniti temperaturo vode (nizka, srednja, visoka) s katero se toči kava, sledite naslednjemu postopku:

1. Z izklopljenim aparatom (v pripravljenosti), toda z napajalnim kablom priključenem v električno omrežje;
2. Držite pritisnjeno ikono (B9) do vklopa kontrolnih lučk na nadzorni plošči (B);
3. Pritisnite ikono (B10);
4. Izberite zeleno temperaturo s ponovnim pritiskom na ikono .

	nizka
	srednja
	visoka

5. Pritisnite ikono OK (B15) za potrditev (ali ESC (B14) za izhod brez spremembe).

Kontrolne lučke se ugasnejo.

Aparat se vrne v stanje čakanja "standby" in je temperatura nastavljena.

8. SAMODEJNI IZKLOP

MOŽNO je spremeniti časovni razmik, po katerem se naj aparat izklopi: 15 ali 30 minut ali po 1, 2 ali 3 urah neuporabe.

Reprogramiranje samodejnega izklopa opravite na naslednji način:

1. Z izklopljenim aparatom (v pripravljenosti), toda z napajalnim kablom priključenem v električno omrežje;
2. Držite pritisnjeno ikono (B9) do vklopa ikon na nadzorni plošči (B);
3. Pritisnite ikono (B11);
4. Izberite zeleni časovni interval s ponovnim pritiskom na ikono .

	15 min.
	30 min.
	1 ura
	2 ure
	3 ure

5. Pritisnite ikono OK (B15) za potrditev (ali ESC (B14) za izhod brez spremembe). Kontrolne lučke se ugasnejo.



Sedaj je časovni razmak za samodejni izklop programiran.

9. VARČEVANJE Z ENERGIJO

S to funkcijo je mogoče aktivirati ali izklopiti način varčevanja z energijo. Aparat je tovarniško nastavljen na vključeno varčevanje z energijo, v skladu z veljavnimi evropskimi predpisi. Če želite spremeniti nastavev, sledite sledečim navodilom:

1. Z izklopljenim aparatom (v pripravljenosti), toda z napajalnim kablom priključenem v električno omrežje;
2. Držite pritisnjeno ikono (B9) do vklopa kontrolnih lučk na nadzorni plošči (B).
3. Pritisnite ikono (B13);
4. Funkcijo vklopite/izklopite s ponovnim pritiskom na ikono .

- ● ● ● ● ● funkcija aktivirana
- ● ● ● ● ● funkcija izklopljena

5. Pritisnite ikono  OK (B15) za potrdiltev (ali  ESC (B14) za izhod brez spremembe). Kontrolne lučke se ugasnejo.



Varčevanje z energijo je sedaj ponovno programirano.

Opomba:

- V načinu varčevanja z energijo aparat potrebuje nekaj sekund, preden iztoči prvo kavo, saj se mora prej segreti.

10. ZVOČNO OPOZORILO



S to funkcijo je mogoče aktivirati ali izklopiti zvočno opozorilo. Sledite sledečim navodilom:

1. Z izklopljenim aparatom (v pripravljenosti), toda z napajalnim kablom priključenem v električno omrežje;
2. Držite pritisnjeno ikono **2x** (B9) do vklopa kontrolnih lučk na nadzorni plošči (B).
3. Pritisnite ikono **2x** za aktiviranje/izklop funkcije:
 - ● ● ● ● ● funkcija aktivirana
 - ● ● ● ● ● funkcija izklopljena
4. Pritisnite ikono  OK (B15) za potrdiltev (ali  ESC (B14) za izhod brez spremembe). Kontrolne lučke se ugasnejo.

Tako je zvočno opozorilo programirano.

11. DEFAULT VALUES (RESET)

S to funkcijo se vse nastavitve (temperatura, samodejni izklop, trdota vode, varčevanje z energijo in vse količinsko programiranje) ponastavijo na tovarniške vrednosti.

1. Z izklopljenim aparatom (v pripravljenosti), toda z napajalnim kablom priključenem v električno omrežje;
2. Držite pritisnjeno ikono **2x** (B9) do vklopa kontrolnih lučk na nadzorni plošči (B).
3. Pritisnite na ikono  (B12): zrna (B7) na nadzorni plošči utripajo;
4. Pritisnite na ikono  OK (B15) da bi se vrnili na tovarniške nastavitve (ali  ESC (B14) da bi zapustili brez sprememb). Kontrolne lučke se ugasnejo.

Nastavitve in količine napitkov so se vrnile na tovarniške nastavitve.

12. SPIRANJE

S to funkcijo je mogoče iztočiti vročo vodo iz dulca za kavo (A9) tako, da se očisti in segreje notranji obtok aparata. Postavite posodo pod dulca za kavo in vročo vodo.

Pozor! Nevarnost za opekline.

Med točenjem vroče vode aparat ne pustite brez nadzora.

- 1) Za aktiviranje te funkcije pritisnite  OK (B15);

- 2) Po nekaj sekundah iz dulca za kavo izteče topla voda, ki očisti in segreje notranji obtok aparata.

- 3) Za ročno prekinitev funkcije znova pritisnite na  OK.

Opomba:

- Če aparat ne uporabljate za 3-4 dni vam toplo priporočamo, da ob vklopu aparata iztočite 2/3 izpiranja pred uporabo;
- Normalno je, da je po izvedbi te funkcije v posodi za kavne usedline (A11) prisotna voda.

13. PRIPRAVA KAVE

13.1 Nastavljanje mlinčka za kavo

Mlinčka za kavo vsaj na začetku življenjske dobe aparata ni potrebno nastavljati, saj je tovarniško nastavljen tako, da zagotavlja ustrezno mleto kavo.

Kljub temu pa ga je v primeru, da že ob prvih skodelicah kave je ta redka ali z pre malo kreme ali prepočasna (po kapljah), je potrebna dodatna nastavitve; to opravite s pomočjo gumba za nastavitve stopnje mletja (A5) (slika 7).

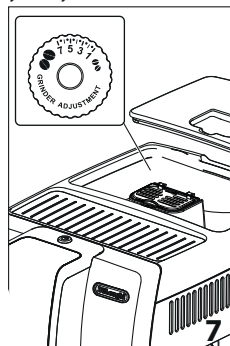

Opomba:

Gumb za nastavitve smete vrteti samo, ko mlinček za kavo deluje.



Če kava izhaja prepočasi ali sploh ne izhaja, zavrtite v smeri urinega kazalca za en klik proti številki 7.

Da bi dobili bolj krepko kavo in izboljšali videz kreme, obrnite ročko v nasprotni smeri urinega kazalca za en klik naenkrat

proti številu 1 (v nasprotnem primeru lahko kava izhaja po kapljah).

Učinek te nastavitve je viden šele po pripravi vsaj 2 skodelic kave. Če po nastavitvi ne dosežemo zelenega rezultata, je popravek potrebno ponoviti s premik gumba za še en klik.

13.2 Nasveti za toplejšo kavo

Za pripravo toplejše kave svetujemo:

- splaknite s pritiskom na  OK (B15);

- skodelice ogrejte z vročo vodo uporabite funkcijo vroče vode (glej poglavje »15. Priprava vroče vode«);
- povišajte temperaturo kave (glej poglavje »18. Programiranje trdote vode«).

13.3 Priprava kave s kavo v zrnju

Pozor!

Ne uporabljajte zelenih kavnih zrn, karameliziranih ali kandiranih, ker se v mlinčku za kavo lahko zlepijo in ga onesposobijo.

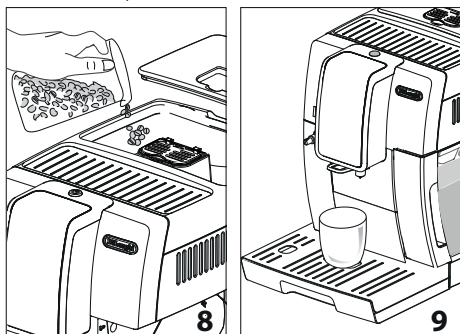

1. Kavo v zrnju vstavite v ustrezen vsebnik (A3) (slika 8);
2. Pod ustnika dulca za kavo (A19) postavite:
 - 1 skodelico, če želite 1 kavo (sl. 9);
 - 2 skodelici, če želite 2 kavi .

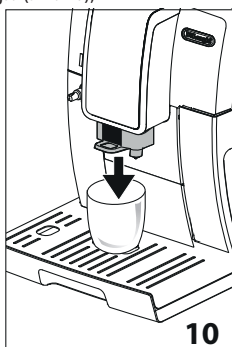

3. Znižajte dulec tako, da bo čim bližje skodelicam: s tem bo krema boljša (slika 10);





4. Izberite zeleno kavo:

Recept	Količina	Nastavljiva količina	Privzeta aroma
 Espresso (B10)	≈ 40 ml	od ≈20 do ≈ 180ml	● ● ● ● ●
 Coffee (B11)	≈ 180 ml	od ≈100 do ≈240 ml	● ● ● ● ●
2x (B9) +  Espresso (B10)	≈ 40 ml x 2 skodelici	--	● ● ● ● ●

5. Prične se priprava in na nadzorni plošči (B) utripa kontrolna lučka izbrane ikone.

Pomembna opomba:

- Za pripravo sočasno 2 skodelic "espresso":
 - Pritisnite ikono **2x** (B9): vklopita se ikoni napitkov, ki jih je mogoče izbrati, in ikona **2x** utripa. Pritisnite  (B10): priprava se začne.
- Druga možnost je, da:
 - Pritisnite : priprava se začne in ikona **2x** nekaj sekund utripa. Pritisnite ikono **2x** ko ta utripa.
- Med pripravo kave lahko prekinimo točenje v katerem koli trenutku s ponovnim pritiskom na ikono za točenje.
- Če takoj po pripravi želite povečati količino kave v skodelici, zadostuje pritisk na ikono izbranega napitka. Izbrana ikona hitro utripa.

Ko se priprava zaključi, je aparat pripravljen za novo uporabo.

Opomba:

- Med uporabo se lahko na nadzorni plošči (B) prižgejo nekatere kontrolne lučke, njihov pomen je naveden v poglavju »21. Pomen kontrolnih lučk«.
- Če želite pripraviti toplejšo kavo, glejte odstavek »13.2 Nasveti za toplejšo kavo«.
- Če kava izteka po kapljicah ali prehitro ter z malo kreme ali prehladna, preberite nasvete v poglavju »22. Reševanje težav«.
- Če želite posebiti po lastnem okusu napitke, preberite oddelek »13.6 Prilaganje arome in količine«.

13.4 Začasna sprememba arome kave

Če želite začasno prilagoditi aromo kave, pritisnite  (B8):

● ● ● ● ●	X-LIGHT
● ● ● ● ●	LIGHT
● ● ● ● ●	MEDIUM
● ● ● ● ●	STRONG
● ● ● ● ●	X-STRONG
☞	(glej »13.5 Priprava kave s predhodno mleto kavo«)

Opomba:

- Sprememba arome se ne shrani in pri naslednji avtomatski pripravi aparat izbere predhodno nastavljeno vrednost.
- Če napitek ne izhaja po nekaj sekundah od trenutno posebljene arome, se ta vrne na predhodno nastavljeno vrednost.

13.5 Priprava kave s predhodno mleto kavo

Pozor!

- Predhodno mleto kave nikoli ne dodajajte v izklopljen aparat, ker bi se lahko raztresla po notranjosti aparata in ga umazala. V takem primeru se aparat lahko poškoduje.
- Nikoli ne vstavite več kot 1 poravnano merico (C2), v nasprotnem primeru se aparat lahko zamaže ali se lijak (A4) zamaši.



Opomba:

Ko uporabljate mleto kavo, lahko naenkrat pripravite le eno skodelico kave.

1. Večkrat pritisnite tipko ●● (B8) dokler se ne vklopi kontrolna lučka ☞ (B6).
2. Preverite, da lijak ni zamašen, nato vnesite izravnano merico predhodno zmlete kave (sl. 11).

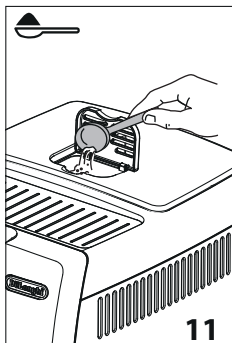

3. Pod ustnika dulca za kavo (A9) postavite skodelico (slika 9).
4. Izberite zeleno kavo:

Recept	Količina
☞ Espresso (B10)	≈ 40 ml
☞ Coffee (B11)	≈ 180 ml

5. Priprava se začne in na nadzorni plošči (B) ostane prižgana kontrolna lučka, ki odgovarja izbrani ikoni.

Opomba:

Če je aktiviran način "Energy saving", je za točenje prve kave potrebno počakati nekaj sekund.

13.6 Prilagajanje arome in količine

Aparat je tovarniško nastavljen, da pripravi kavo s standardno aromo in količino (glej preglednico v oddelku »13.3 Priprava kave s kavo v zrnju«).

Da bi prilagodili kavo, sledite sledečemu postopku:

1. Pod dulec za točenje kave (A19) postavite dovolj veliko skodelico ali kozarec;
2. Pritisčajte ●● (B8), dokler ne izberete zelene arome (glejte odstavek »13.4 Začasna sprememba arome kave«);
3. Pritisnite in držite pritisnjeno ikono za prilagajanje kave: ikona utripa in utripajo tudi vse kontrolne lučke alarmov;
4. Spustite ikono: ikona utripa, aparat začne točiti kavo;
5. Ko kava doseže želeno količino v skodelici, ponovno pritisnite na ikono za kavo.

Sedaj so aroma in količina kave v skodelici programirani po novih nastavitvah.

14. PRIPRAVA NAPITKOV Z MLEKOM

Opomba:

- Da ne bi dobili premalo spenjenega mleka ali z velikimi mehurčki, vedno natančno očistite pokrov za mleko (D2) in šobo za toplo vodo (A8), kot opisano v odstavkih »14.5 Čiščenje posode za mleko po vsaki uporabi«, »16.10 Čiščenje posode za mleko« in »16.11 Čiščenje šobe za vročo vodo«.

14.1 Napolnite in namestite posodo z mlekom

1. Odstranite pokrov (D2) (slika 12);

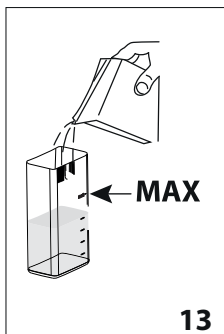
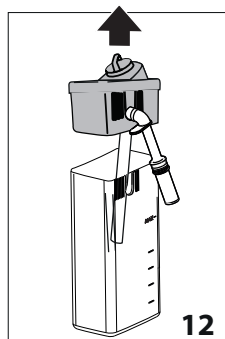

2. Napolnite posodo za mleko (D3) z zadostno količino mleka, ne presežite oznake MAX na notranji strani posode (slika 13). Vsaka oznaka na strani posode odgovarja 100 ml mleka;

Opomba:

- Če želite pripraviti gosto in homogeno peno, morate uporabiti posneto ali delno posneto mleko s temperaturo iz hladilnika (približno 5° C).
 - Če je omogočen način Varčevanje z energijo - "Energy-saving", bo morda priprava kapučina zahtevala nekaj sekund čakanja.
3. Prepričajte se, da je cevka za zajemanje mleka (D4) pravilno vstavljena v ustrezen sedež na dnu pokrova posode za mleko (slika 14);

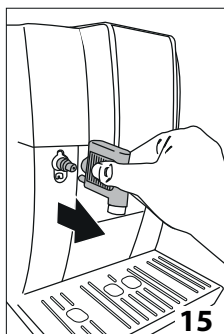
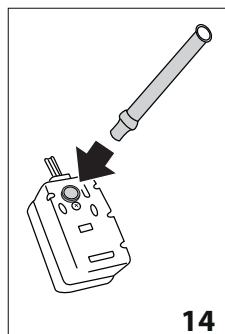

4. Pokrov ponovno namestite na posodo za mleko;
5. Odstranite dulec za vročo vodo (C6) s šobe (A8) (slika 15);
6. Namestite tako, da posodo do konca potisnete na šobo (slika 16): aparat odda zvočni signal (če je aktiviran);

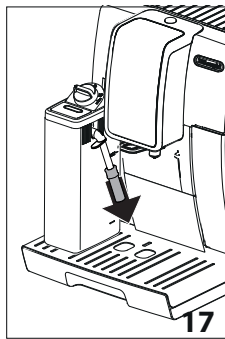
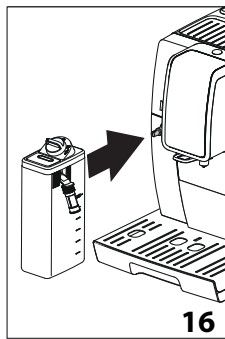

7. Pod dulec za kavo (A9) in pod cevko za iztekanje spenjenga mleka (D5) postavite dovolj veliko skodelico; nastavite dolžino cevke za iztekanje mleka, da bi ga približali skodelici enostavno tako, da ga potegnete navzdol (slika 17);
8. Za vsako posebno funkcijo sledite napotkom, ki so opisani v nadaljevanju.

14.2 Nastavite količino pene

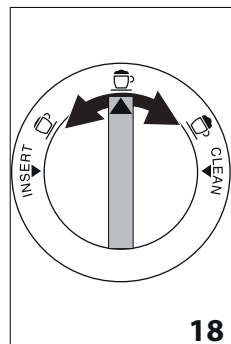

Z vrtenjem gumba za nastavev pene (D1) izberete količino mlečne pene, ki se bo iztočila med pripravo mlečnih napitkov (slika 18).



Položaj ročice	Opis	Nasveti za...
	Brez pene	VROČE MLEKO (brez pene)
	Malo pene	LATTE MACCHIATO
	Največ pene	CAPPUCCINO / HOT MILK (penjeno)

14.3 Samodejna priprava mlečnih napitkov

1. Napolnite in vstavite posodo za mleko (D) kot prej opisano;
2. Izberite zeleni napitek:

- : Cappuccino (B12)
 - : Latte Macchiato (B13)
 - : Hot Milk (B14)
3. Po nekaj sekundah aparat samodejno prične s pripravo izbranega napitka.
 4. Aparat samodejno natoči eno ali dve sestavini, skladno z izbranim napitkom.

Opomba:

- Če med točenjem želite pripravo prekiniti, enkrat ikono katerega koli drugega napitka. Lahko pa pritisnete na isto ikono, če želite prekiniti prvo fazo priprave ter preiti na naslednjo fazo.
- Posode za mleko ne puščajte za daljši čas izven hladilnika: bolj se dvigne temperatura mleka (5°C je idealna), slabša bo kakovost pene.

14.4 Prilagajanje mlečnih napitkov

Za prilagoditev mlečnih napitkov naredite naslednje:

1. Pod dulec za točenje kave (A19) postavite dovolj veliko skodelico ali kozarec;
2. Pritisnite in držite pritisnjeno ikono za prilagajanje napitka: ikona utripa in utripajo tudi vse kontrolne lučke alarmov;
3. Spustite ikono: ikona utripa in aparat prične s pripravo napitka;
4. Ko je v skodelici dosežena zelena količina (bodisi mleka ali kave), znova pritisnite izbrano ikono: točenje se prekine.

Sedaj je količina napitka v skodelici nastavljena z novo nastavitvijo.

14.5 Čiščenje posode za mleko po vsaki uporabi

Pozor! Nevarnost za opeklino

Med čiščenjem notranjega obtoka posode za mleko (D), iz cevi za točenje mleka (D5) priteče nekaj vroče vode in pare. Pazite, da se ne opečete s curkom vroče vode.

Po vsaki uporabi funkcij mleka, je potrebno opraviti čiščenje pokrova vsebnika za mleko (D2). Da bi začeli s čiščenjem ostankov mleka postopajte kot sledi (ali pritisnite  ESC (B14) če želite očistiti kasneje):

1. Pustite vstavljen posodo za mleko (D) v aparatu (ni potrebno sprazniti posode za mleko);
2. Postavite skodelico ali drugo posodo pod dulec za iztekanje spenjenega mleka;
3. Obrnite gumb za reguliranje pene (D1) na "CLEAN" (slika 19). Čiščenje se samodejno prekine;

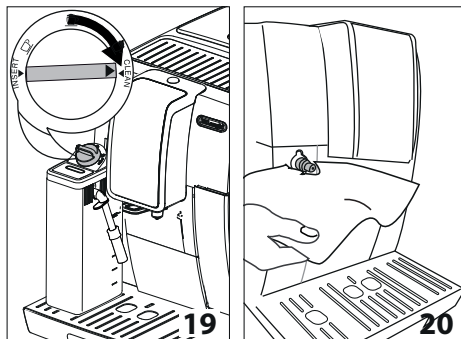

4. Ročico za nastavljanje nastavite ponovno na eno od nastavitvev za peno;
5. Odstranite posodo za mleko in dulec za paro (A8) vedno očistite z gobo (slika 20).



Opomba!

- Če želite pripraviti več napitkov z mlekom, očistite posodo za mleko po zadnjem pripravljene napitku: v tem primeru pritisnite  ESC (B14) za vrnitev v glavni meni.
- Posodo s preostalim mlekom lahko shranite v hladilniku.
- V nekaterih primerih je za čiščenje je potrebno počakati, da se aparat segreje.

15. PRIPRAVA VROČE VODE

Pozor! Nevarnost za opeklino.

Med točenjem vroče vode aparat ne pustite brez nadzora.

1. Preverite, ali je dulec za vročo vodo (C6) pravilno pritrjen;
2. Pod dulec postavite posodo (čim bližje, da preprečite škropljenje) (slika 5);
3. Pritisnite  ESC (B14);
4. Aparat natoči 250 ml vroče vode in nato se točenje samodejno prekine. Med točenjem ikona utripa. Za prekinitev točenja vroče vode pritisnite  ESC (B14).

Opomba:

- Če je omogočeno »Varčevanje z energijo«, bo točenje vode lahko zahtevalo nekaj sekund več.

16. ČIŠČENJE

16.1 Čiščenje aparata

Naslednje dele aparata je potrebno redno čistiti:

- Notranji tokokrog aparata;
- posodo za kavne usedline (A11);
- posoda za zbiranje kapljevine (A15) in posoda za zbiranje kondenzata (A10);
- rezervoar vode (A17);
- dulec za točenje kave (A9);
- lijak za vnos predhodno mlete kave (A4);

- poparnik (A20), dostopen po odpiranju servisnih vrat (A19);
- posoda za mleko (D);
- šoba vroče vode (A8);

Pozor!

- Za čiščenje aparata ne uporabljajte topil, grobih detergentov ali alkohola. S super avtomatskimi aparati De'Longhi ni potrebno uporabljati kemičnih aditivov za čiščenje aparata.
- Nobenega dela aparata ni mogoče pomivati v pomivalnem stroju razen rešetke pladnja (A14) in posode za mleko (D).
- Za odstranjevanje oblog ali usedlin kave ne uporabljajte kovinskih predmetov, ker bi lahko odrgnili kovinske ali plastične površine.

16.2 Čiščenje notranjega obtoka aparata

Po obdobjih neuporabe, ki so daljši od 3/4 dni, je zelo priporočljivo, da pred uporabo aparata, vklopite in natočite:

- 2-3 izpiranja s pritiskom na  **OK** (B15);
- vročo vodo, za nekaj sekund (poglavje »15. Priprava vroče vode«).

Opomba:

Normalno je, da je po izvedbi tega čiščenja v posodi za kavne usedline (A11) prisotna voda.

16.3 Čiščenje posode za kavne usedline

Ko se na nadzorni plošči vklopi kontrolna lučka  (B2), jo je treba izprazniti in očistiti. Dokler ne očistite posode za usedline (A11), aparat ne more pripraviti kave. Aparat javi potrebo po izpraznitvi posode tudi, če slednja ni polna, če je preteklo 72 ur od prve opravljene priprave (da bi se štetje 72 ur izvajalo pravilno, aparata se ne sme nikoli izklopiti z odklopom napajalnega kabla).

Pozor! Nevarnost za opekline

Če naredite več kapučinov zapored, se kovinska rešetka za odlaganje skodelic (A12) segreje. Počakajte, da se ohladi preden se ga dotaknete ali primate aparat samo s prednje strani.

Za čiščenje (z vklopljenim aparatom):

- Izvlecite posodo za zbiranje kapljev (A15) (sl. 21), jo izpraznite in očistite.

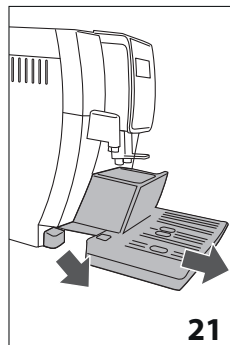

- Izpraznite in natančno očistite posodo za usedline (A11), pazite, da odstranite vse ostanke usedline, ki se naberejo na dnu: čopič (C5) ima primerno lopatico za travstvene postopke.
- Preverite posodo za zbiranje kondenzata (A10) (rdeče barve) in če je polna, jo izpraznite.

Pozor!

Ko izvlečete zbirno posoda za zbiranje kapljevine morate obvezno izprazniti in očistiti tudi posodo za kavne usedline tudi, če ta še ni popolnoma polna.

Če tega ne opravite, se lahko zgodi, da se bo med kasnejšo pripravo kave posoda za usedline preveč napolnila in zamašila aparat.

16.4 Čiščenje posoda za zbiranje kapljevine in posoda za zbiranje kondenzata

Pozor!

Posoda za zbiranje kapljev (A15) je opremljena s plavajočim indikatorjem (A13) (rdeče barve) za prikaz nivoja v njej zbrane vode (sl. 22).

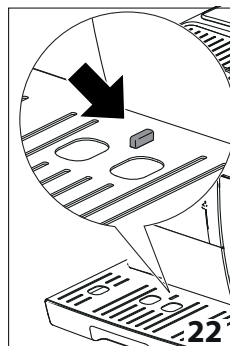

Preden plovec pokuka nad pladenj za skodelice (A12), je potrebno izprazniti posodo in jo oprati, sicer bo voda iztekla preko roba in poškodovala aparat, pladenj za skodelice in okolice.

Da bi odstranili posoda za zbiranje kapljevine:

1. Odstranite posodo za zbiranje kapljev in posodo za kavne usedline (A11) (slika 21);
2. Odstranite pladenj za skodelice (A12), rešetko posode (A14), nato izpraznite posodo za zbiranje kapljev in v vsebnik usedlin ter vse skupaj operite;
3. Preverite posodo za zbiranje kondenzata rdeče barve (A10) in, če je polna, jo izpraznite;
4. Znova vstavite posodo za zbiranje kapljevine z rešetko in posodo za kavne usedline.

16.5 Čiščenje notranjosti aparata

Nevarnost električnega udara!

Preden očistite notranje dele, morate aparat ugasniti (glej poglavje »5. Izklop aparata«) in ga izklopiti iz električnega omrežja. Aparata nikoli ne potaplajte v vodo.

1. Občasno preverite (približno vsak mesec), da notranjost aparata (dostopna po odstranitvi posode za zbiranje kapljevine) (A15) ni umazana. Če je potrebno, odstranite kavne usedline s čopičem (C5) in z gobico;
2. Vse ostanke posesajte s sesalnikom (slika 23).

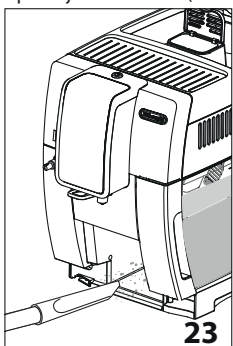

16.6 Čiščenje rezervoarja vode

1. Rezervoar za vodo (A17) redno čistite (približno enkrat mesečno) in ob vsaki zamenjavi filtra za mehčanje vode (C4) z vlažno krpo ter nekoliko blagega detergenta;
2. Odstranite filter (C4) in ga splaknite s tekočo vodo;
3. Ponovno vstavite filter (če je predviden), napolnite zbiralnik s svežo vodo in ga ponovno vstavite v aparat;
4. Natočite 100ml vode.

16.7 Čiščenje ustnikov dulca za kavo

1. Občasno očistite dulce za kavo (A9) s pomočjo gobe ali krpe (sl. 24A);



2. Preverite, da odprtine dulca za kavo niso zamašene. Če je potrebno, odstranite kavne usedline z zobobrcem (sl. 24B).

16.8 Čiščenje lijaka za vnos predhodno mlete kave

Občasno preverite (približno enkrat mesečno), da lijak za vnos mlete kave (A4) ni zamašen. Če je potrebno, odstranite kavne usedline s čopičem (C5) iz pribora.

16.9 Čiščenje poparnika

Poparnik (A20) je treba očistiti vsaj enkrat mesečno.

Pozor!

Poparnika ni mogoče odstraniti z vklopljenim aparatom.

1. Prepričajte se, ali se je aparat pravilno izklopil (glejte poglavje »5. Izklop aparata«);
2. Odstranite rezervoar za vodo (A17);
3. Odprite vrata poparnika (A19) (slika 25) ki se nahaja na desni strani;

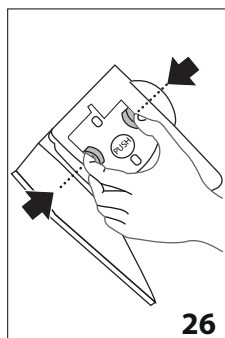
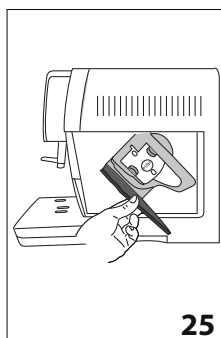

4. Pritisnite navznoter dve obarvani tipki za odklop in sočasno povlecite poparnik navzven (slika 26);
5. Poparnik za približno 5 minut potopite v vodo in nato splaknite pod pipo;

Pozor!

SPERITE S SAMO VODO

NE S ČISTILI - NE V POMIVALNEM STROJU

Poparnik očistite brez uporabe čistil, ker bi ga lahko poškodovala.

6. S čopičem (C5) očistite morebitne ostanke kave na sedežu poparnika, ki jih vidite skozi vratca poparnika;
7. Po čiščenju ponovno vstavite poparnik in nosilec; nato pritisnite na napis PUSH dokler ne slišite klik;

Opomba:

Če je težko vstaviti poparnik je potrebno (preden ga ustavite) nastaviti na pravilno velikost s pomočjo dveh ročic (sl. 27).

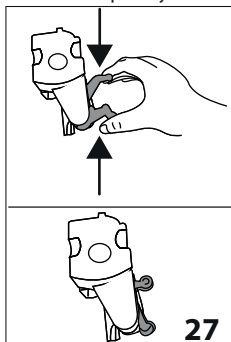

8. Ko ste ga ustavili preverite, da sta obe barvni tipki izstopili;
9. Zaprite okence poparnika;
10. Ponovno vstavite rezervoar za vodo.

16.10 Čiščenje posode za mleko

Posodo za mleko (D) očistite po vsaki pripravi mleka, kot je v nadaljevanju opisano:

1. Odstranite pokrov (D2);
2. Izvlecite cevko za mleko (D5) in cevko za zajem (D4) (sl. 28);

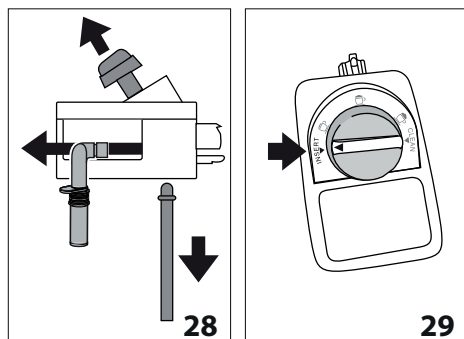

3. Protiurno obrnite vrtljivi gumb za reguliranje pene (D1) do položaja "INSERT" (glejte sliko 29) in ga izvlecite navzgor;
4. V pomivalnem stroju (priporočeno): Vse komponente in posodo sperite z vročo tekočo vodo (najmanj 40 °C): nato jih položite na zgornjo polico pomivalnega stroja in zaženite program s 50 °C, na primer standardni ECO. Ročno:

Vse komponente in posodo izperite z vročo tekočo vodo (najmanj 40 °C): nato vse komponente vsaj za 30 minut potopite v vročo pitno vodo (vsaj 40 °C) z blagim / nevtralnim detergentom in temeljito sperite z vročo pitno vodo.

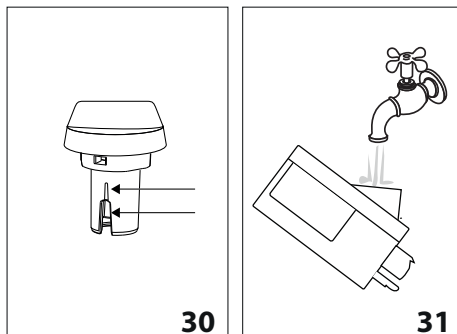

5. Splaknite notranjost sedeža gumba za nastavljanje pene s tekočo vodo (slika 31);
6. Preverite tudi, da cevka za dovod in cevka za iztekanje mleka nista zamašeni z ostanke mleka;
7. Ponovno namestite gumb tako, da ga vstavite poravnano z napisom "INSERT", cevko za točenje in zajemanje mleka;
8. Pokrov ponovno postavite na posodo za mleko (D3).

16.11 Čiščenje šobe za vročo vodo

Očistite dulec (A8) po vsaki pripravi mleka, z gobo in odstranite ostanke mleka na tesnilih (sl. 20).

17. ODSTRANJEVANJE VODNEGA KAMNA

Pozor!

- Pred uporabo preberite navodila in etiketo sredstva za odstranjevanje vodnega kamna, navedeno na ovitku samega sredstva (nameščen na nekaterih modelih, mogoča ga je kupiti in v pooblaščenih servisnih centrih).
- Priporočamo le uporabo sredstva za odstranjevanje vodnega kamna De'Longhi. Uporaba neprimernih sredstev za odstranjevanje vodnega kamna, tako kot tudi neredno odstranjevanje, lahko povzroči pojav napak, ki jih ne krije garancija proizvajalca.
- Sredstvo za odstranjevanje vodnega kamna lahko poškoduje občutljive površine. Če se izdelek nehote polije, ga takoj posušite.

Za odstranjevanje vodnega kamna

Sredstvo za odstranjevanje vodnega kamna	Sredstvo za odstranjevanje vodnega kamna De'Longhi 'EcoDecalk'
Posoda	Priporočena prostornina: 1,8
Čas	~45min

Vodni kamen odstranite, ko se na nadzorni plošči vklopi kontrolna lučka (B5).

Če želite odstranitev vodnega kamna opraviti takoj, sledite postopkom od točke 1. Za odlog odstranjevanja vodnega kamna na kasnejši čas pritisnite **ESC** (B14): na nadzorni plošči ostane vklopljena kontrolna lučka (B5), ki opominja na potrebo po odstranjevanju vodnega kamna.

Za zagon odstranjevanja vodnega kamna:

1. Odstranite posodo za vodo (A17), z odstranitvijo filtra vode (C4), izpraznite posodo za vodo.
2. V posodo vlijte sredstvo za odstranjevanje vodnega kamna do ravni **A** (kar odgovarja 100 ml sredstva), ki je označena na notranji strani (slika 32) posode; nato dodajte vodo (en liter) do ravni **B** (slika 33); ponovno vstavite posodo za vodo.

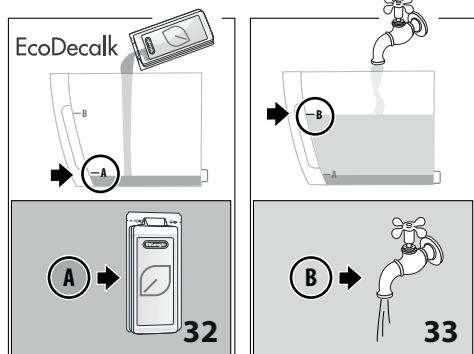

3. Odstranite, izpraznite in ponovno namestite posodo za kapljevino (A15) in posodo za usedline (A11).
4. Pod dulec za točenje vroče vode (C6) in pod dulec za točenje kave (A9) postavite prazno posodo z vsebnostjo najmanj 1,8 litra (slika 34). Pritisnite **OK** (B15);

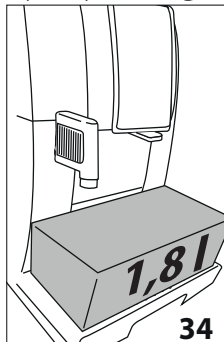

Pozor! Nevarno za opekline

Skozi dulec za kavo in vročo vodo izteka vroča voda, ki vsebuje kisline. Zato pazite, da ne pridete v stik z raztopino.

5. Začne se program za odstranjevanje kamna in raztopina za odstranjevanje vodnega kamna izteka iz dulca za vročo vodo in za kavo, ter avtomatsko izvede serijo spiranja v presledkih, da odstrani ostanke vodnega kamna iz notranjosti. To je najdaljša faza in trajanje ustreza več kot polovici celotnega časa cikla odstranjevanja vodnega kamna.

Ko je faza odstranjevanja vodnega kamna končana, je aparat pripravljen na postopek izpiranja s svežo vodo.

6. Izpraznite posodo, ki se uporablja za zbiranje raztopine za odstranjevanje kamna in odstranite rezervoar za vodo, izpraznite, sperite s tekočo vodo, napolnite do nivoja **MAX** s svežo vodo (slika 35) in vstavite v aparat;

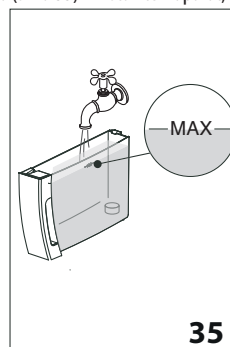

7. Izpraznite posodo za zbiranje raztopine za odstranjevanje vodnega kamna pod dulcem kave in dulcem vroče vode (slika 34);
8. Pritisnite **OK** (B15);
9. Vroča voda izteka najprej iz dulca za kavo in nato še iz dulca za vročo vodo;
10. Ko zmanjka vode v rezervoarju izpraznite posodo za zbiranje vode za splakovanje;
11. Odstranite rezervoar vode in ga s svežo vodo napolnite do nivoja **MAX**.
12. Ponovno vstavite filter mehčalca, če ste ga prej odstranili, na njegovo mesto v rezervoarju za vodo, ponovno vstavite rezervoar;
13. Znova namestite posodo za zbiranje raztopine za odstranjevanje vodnega kamna pod razdelilnikom tople vode.
14. Pritisnite **OK** (B15).
15. Vroča voda prične iztekati skozi šobo;
16. Po končanem drugem izpiranju odstranite, izpraznite in znova namestite posodo za kapljevino (A15) in posodo za usedline (A11).
17. Izpraznite posodo za zbiranje vode za izpiranje, odstranite in napolnite posodo za vodo s svežo vodo do ravni **MAX** in ga ponovno vstavite v aparat.

Postopek odstranjevanja vodnega kamna je s tem zaključen.

Opomba!

- Če se cikel odstranjevanja vodnega kamna ne zaključi pravilno (npr. zaradi izpada napajanja z električno energijo), ob ponovnem vklopu aparat zahteva dokončanje.
- Normalno je, da je po ciklu odstranjevanja vodnega kamna v posodi za kavne usedline (A11), prisotna voda;
- Če rezervoar vode ni napolnjen do oznake nivoja max, je potrebno opraviti še e cikel splakovanja. S tem se zagotovi, da v notranjosti aparata ni ostankov sredstva za odstranjevanje vodnega kamna.
- Morebitna zahteva aparata po dveh zblizanih ciklih odstranjevanja vodnega kamna je normalno, saj je posledica razvitega nadzornega sistema aparata.
- Odstranjevanje vodnega kamna lahko začnete tudi s pritiskom na ikono  (B8).







18. PROGRAMIRANJE TRDOTE VODE

Zahteva po odstranjevanju vodnega kamna se prikaže po določenem času delovanja, ki je odvisen od trdote vode.



Aparat je tovarniško nastavljen na trdoto 4. Če želite, lahko programirate aparat glede na dejansko trdoto vode, ki je v uporabi na določenem območju, ter s tem zmanjšate pogostost postopka odstranjevanja vodnega kamna.

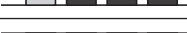
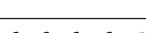

18.1 Meritev trdote vode

1. Iz ovitka vzemite reaktivni testni listič (C1) "TOTAL HARDNESS TEST";
2. Traček za približno eno sekundo v celoti potopite v kozarec vode;
3. Izvlecite listič in ga rahlo stresite. Čez približno eno minuto se prikažejo 1, 2, 3 ali 4 kvadrati rdeče barve, odvisno od trdote vode; vsak kvadratok pomeni 1 stopnjo;

Reaktivni trak	Trdota vode	Odgovarjajoče programiranje
	nizka	
	srednja	
	visoka	
	najvišja	

18.2 Nastavitev trdote vode

1. Z izklopljenim aparatom (v pripravljenosti), toda z napajalnim kablom priključenem v električno omrežje;
2. Držite pritisnjeno ikono  2x (B9) do vklopa kontrolnih lučk na nadzorni plošči (B);
3. Pritisnite ikono  (B8);

4. Izberite raven in trdoto vode s ponovnim pritiskom na ikono .
5. Pritisnite ikono  OK (B15) za potrditev (ali  ESC (B14) za izhod brez spremembe). Kontrolne lučke se ugasnejo.

Aparat je sedaj programiran v skladu z novo nastavitvijo trdote vode.

19. FILTER ZA MEHČANJE VODE

Za pravilno uporabo filtra sledite navodilom v nadaljevanju.

19.1 Namestitev filtra

1. Odstranite filter (C4) iz ovitka. Datum na disku je različen glede na vrsto filtra.
2. Obrnite datumski disk (slika 36) tako, da bosta vidna naslednja 2 meseca uporabe.

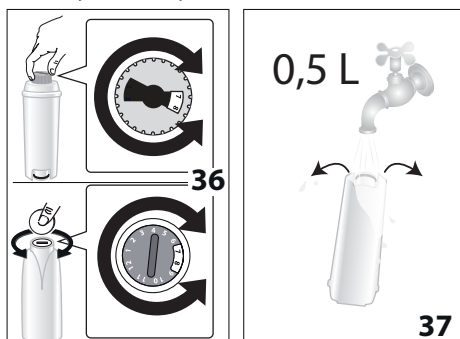

Opomba

trajnost filtra znaša dva meseca ob normalni uporabi aparata, če pa aparata z nameščenim filtrom ne uporabljate, znaša trajnost največ 3 tedne.

3. Za aktiviranje filtra naj voda iz pipe teče v odprtino filtra, kot je prikazano na sliki 37, dokler voda ne prične iztekati iz stranskih odprtin za več kot eno minuto;
4. Odstranite rezervoar (A17) iz aparata in ga napolnite z vodo;
5. Filter vstavite preobrnjeno v rezervoar za vodo in ga v celoti potopite za trideset sekund, da odstranite vse mehurčke zraka (sl. 38).

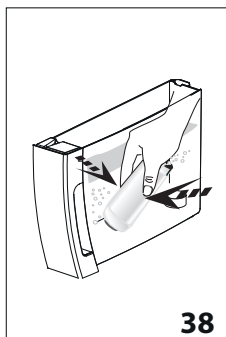

38

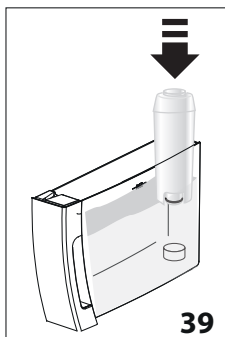

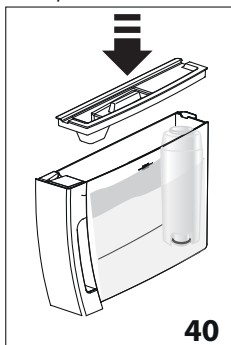

39

6. Filter vstavite v ustrezno ležišče (A18) in ga pritisnite do konca (slika 39);
7. Rezervoar zaprite s pokrovom (A16) (slika 40), nato ga ponovno vstavite v aparat;



40

8. Vstavite dulec za vročo vodo (C6). Pod dulec za vročo vodo (A20) postavite posodo (prostornina: najmanj 500 ml).
9. Pritisnite ikono  ESC (B14) za točenje vroče vode.
10. Natočite najmanj 500 ml vode, nato znova pritisnite  ESC (B14) za prekinitev točenja.

Sedaj je filter aktiviran in lahko uporabite aparat.

19.2 Zamenjava filtra

Ko sta minila dva meseca trajanja (glej koledarski disk) ali če aparata ne uporabljate za več kot tri tedne, je potrebno zamenjati filter:

1. Odstranite rezervoar (A17) in obrabljeni filter (C4);
2. Iz embalaže odstranite nov filter in postopajte kot prikazano od točke 2 do 10 predhodnega odstavka.

Sedaj je novi filter aktiviran in lahko uporabljate aparat.

20. TEHNIČNI PODATKI

Napetost:	220-240 V~ 50/60 Hz max. 10A
Priključna moč:	1450 W
Tlak:	1,5MPa (15 bar)
Prostornina vodnega rezervoarja:	1.8 l

Mere DxŠxV:	240x440x360 mm
Dolžina kabla:	1250 mm
Teža:	9,5 kg
Največja prostornina posode za zrnje:	300 g







De'Longhi si pridržuje pravico, da kadarkoli spremeni tehnične in estetske značilnosti, ne da bi pri tem spreminjala delovanje in kakovost izdelkov.



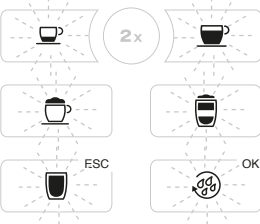







20.1 Nasveti za varčevanje z energijo















Za zmanjšanje porabe energije po točenju enega ali več napitkov:





- odstranite posodo za mleko ali dodatke.
- Samodejni izklop nastavite na 15 minut
- Aktivirajte varčevanje z energijo
- Ko aparat to zahteva, zaženite cikel za odstranjevanje vodnega kamna.

21. POMEN KONTROLNIH LUČEK

PRIKAZANE LUČKE	KONTROLNE	MOŽEN VZROK	REŠITEV
 <p data-bbox="170 434 259 459">UTRIPAJOČA</p>		<p data-bbox="356 188 562 213">Aparat se segreva ali ohlaja.</p>	<p data-bbox="680 188 752 213">Počakajte</p>
 <p data-bbox="170 778 259 804">PRIŽGANA</p>		<p data-bbox="356 475 595 501">Aparat je pripravljen za uporabo.</p>	<p data-bbox="680 475 1037 529">Izberite napitek za pripravi in pripadajoče možnosti.</p>
 <p data-bbox="181 858 237 884">STALNO</p>		<p data-bbox="356 826 607 852">V rezervoarju (A17) ni dovolj vode.</p>	<p data-bbox="680 826 1037 896">Napolnite rezervoar in ga pravilno vstavite, tako da pritisnete do konca, dokler ne zaslišite vklopa.</p>
 <p data-bbox="165 1018 259 1043">UTRIPAJOČA</p>		<p data-bbox="356 922 663 976">Rezervoar (A17) ni vstavljen ali ni vstavljen pravilno.</p>	<p data-bbox="680 922 1037 976">Rezervoar vstavite pravilno in ga potisnite do konca, dokler ne zaslišite vklopa.</p>
 <p data-bbox="181 1098 237 1123">STALNO</p>		<p data-bbox="356 1066 607 1091">Posoda za kavne usedline je polna.</p>	<p data-bbox="680 1066 1037 1311">Izpraznite posodo za usedline, posodo za zbiranje kapljevine (A15) ter jih očistite in ponovno vstavite (slika 16). Pomembno: ko izvlečete zbirno posoda za zbiranje kapljevine izprazniti in očistiti tudi predal za ostanke kave, in sicer tudi v primeru, da ta še ni popolnoma napolnjen. Če tega ne opravite, se lahko zgodi, da se bo med kasnejšo pripravo kave posoda za usedline preveč napolnila in zamašila aparat.</p>
 <p data-bbox="165 1433 259 1458">UTRIPAJOČA</p>		<p data-bbox="356 1337 663 1391">Vsebnik usedlin ni vstavljen ali ni pravilno vstavljen.</p>	<p data-bbox="680 1337 1037 1407">Vstavite posodo za zbiranje kapljevine (A15) skupaj z vsebnikom usedlin in pritisnite do konca.</p>

PRIKAZANE LUČKE	KONTROLNE	MOŽEN VZROK	REŠITEV
 <p data-bbox="165 256 258 280">UTRIPAJOČA</p>		Dulec za vročo vodo ni vstavljen ali je napačno vstavljen.	Dulec za vročo vodo vstavite do konca.
 <p data-bbox="165 400 258 424">UTRIPAJOČA</p>		<p data-bbox="356 300 661 323">Posoda za mleko ni pravilno vstavljena.</p> <p data-bbox="356 336 661 392">Posoda za mleko je vstavljena, toda vrtljivi gumb za peno je v položaju CLEAN.</p>	<p data-bbox="677 300 941 323">Do konca vstavite posodo za mleko.</p> <p data-bbox="677 336 1034 392">Gumb za reguliranje pene obrnite na enega od položajev za reguliranje mlečne pene.</p>
 <p data-bbox="165 644 258 668">UTRIPAJOČA</p>		Mletje je predrobno, zaradi česar kava prepočasi ali sploh ne izteka.	<p data-bbox="677 443 1034 735">Ponovite pripravo kave in obrnite gumb za nastavitev mlinčka za kavo (A5) (slika 8) za eno stopnjo proti številki 7 v desno, medtem ko mlinček deluje. Če po pripravi 2 kav ta še naprej prepočasi teče iz dulca, ponovite nastavljanje preko ročice za nameščanje za še en klik (glejte odst. "13.1 Nastavitev mlinčka"). Če se težava nadaljuje, vstavite dulec za vročo vodo in iztočite nekaj vode, dokler pretok ni enakomeren, s pritiskom  ESC (B14).</p> <p data-bbox="356 746 661 834">Če je prisoten filter za mehčanje vode (C4), je morda v filtru prisoten zračni mehur, ki preprečuje iztek</p> <p data-bbox="677 746 1034 834">Vstavite dulec za vročo vodo in iztočite nekaj vode, dokler pretok ni enakomeren, s pritiskom na  ESC (B14).</p>
 <p data-bbox="165 975 258 999">UTRIPAJOČA</p>		<p data-bbox="356 874 661 962">Predhodno mleta kava je preveč fina, zato kava izhaja prepočasi ali sploh ne izhaja</p> <p data-bbox="356 1038 661 1126">Če je prisoten filter za mehčanje vode (C4), je morda v filtru prisoten zračni mehur, ki preprečuje iztek</p>	<p data-bbox="677 874 1034 1026">Ponovite pripravo kave vendar z manj predhodno mlete kave ali uporabite drugačno vrsto kave. Če se težava nadaljuje, vstavite dulec za vročo vodo in iztočite nekaj vode, dokler pretok ni enakomeren, s pritiskom  ESC (B14).</p> <p data-bbox="677 1038 1034 1126">Vstavite dulec za vročo vodo in iztočite nekaj vode, dokler pretok ni enakomeren, s pritiskom na  ESC (B14).</p>
 <p data-bbox="180 1177 244 1201">STALNO</p> <p data-bbox="165 1433 258 1457">UTRIPAJOČA</p>		Uporabili ste preveč kave	Izberite blažji okus s pritiskom na  (B8) ali zmanjšajte količino predhodno mlete kave.

PRIKAZANE LUČKE	KONTROLNE	MOŽEN VZROK	REŠITEV
 STALNO  UTRIPAJOČA		Kave v zrnju je zmanjkalo	Napolnite posodo z zrnjem (A3) (slika 9).
		Lijak za mleto kavo je zamašen (A2).	Izpraznite lijak z uporabo čopiča (C5), kot je opisano v odst. "16.8 Čiščenje lijaka za vnos mlete kave".
 STALNO  UTRIPAJOČA		Izbrali ste funkcijo "predhodno mleto kave", vendar predhodno mlete kave niste vstavili v lijak	Vstavite predhodno mleto kavo v lijak (slika 12) ali prekličite izbiro funkcije predhodno mlete kave.
		Lijak za mleto kavo je zamašen.	Izpraznite lijak z uporabo čopiča (C5), kot je opisano v odst. "16.8 Čiščenje lijaka za vnos mlete kave".
  UTRIPAJOČA		Vodni obtok je prazen	Pritisnite ikono  OK (B15) za polnjenje vodnega obtoka.
 STALNO		Notranjost aparata je zelo umazana	Natančno očistite aparat, kot je to opisano v pog. "16. Čiščenje". Če je po opravljenem čiščenju sporočilo še vedno prikazano, se obrnite na servisni center.
 UTRIPAJOČA		Po čiščenju niste ponovno vstavili poparnika (A8)	Vstavite poparnik, kot je opisano v odst. "16.9 Čiščenje poparnika".
 ESC  OK STALNO		Označuje, da je iz aparata potrebno odstraniti vodni kamen	Potrebno je odstranjevanje vodnega kamna. Pritisnite  ESC (B14) za kasnejši postopek ali pritisnite ikono  OK (B15) za zagon (glejte pog. "17. Odstranjevanje vodnega kamna").
 STALNO		Označuje, da je iz aparata potrebno odstraniti vodni kamen	Čim prej je potrebno odstraniti vodni kamen (glej pogl. "17. Odstranjevanje vodnega kamna").
 UTRIPAJOČA		Označuje, da je odstranjevanja vodnega kamna v teku.	Počakajte, da se postopek dokonča (glejte pog. "17. Odstranjevanje vodnega kamna").

PRIKAZANE LUČKE	KONTROLNE	MOŽEN VZROK	REŠITEV
 STALNO  UTRIPAJOČA 		Odstranjevanje vodnega kamna je bilo prekinjeno.	Za uporabo aparata se postopek mora dokončati. Pritisnite ikono  OK (B15) za zagon postopka.

22. REŠEVANJE TEŽAV

Spodaj so opisana nekatera mogoča nepravilna delovanja.

Če problema ne uspete rešiti na opisan način, se morate obrniti na tehnično službo.

TEŽAVA	MOŽEN VZROK	REŠITEV
Aparat se ne vklopi	Vtič ni vstavljen v vtičnico.	Vtič vklopite v vtičnico za napajanje.
Kava ni vroča.	Pred pripravo niste ogreli skodelic.	Skodelice splaknite z vročo vodo, da se ogrejejo (OP: lahko uporabite funkcijo vroče vode).
	Notranji obtoki aparata so se ohladili, ker je preteklo 2/3 minute od zadnje kave.	Pred pripravo kave segrejte notranje obtoke z izpiranjem, pritisnite tipko  OK (B15).
	Nastavljena temperatura kave je nizka.	V meniju nastavite višjo temperaturo.
Kava ni močna in ima malo kreme.	Kava je pregrobo mleta.	Ročko za nastavljanje mletja (A5) zavrtite za eno stopnjo proti številki 1 na levo, ko mlinček dela (sl 7). Nadaljujte po eno stopnjo, dokler ne nastavite kave po vašem okusu. Učinek bo viden po 2 iztočenih kavah (glej odst. »13.1 Nastavljanje mlinčka za kavo«).
	Kava ni primerna.	Uporabite mešanico kave za aparate za ekspresno kavo.
	Kava ni sveža.	Pakiranje kave je predolgo odprto in je izgubilo okus.
Kava prepočasi izteka ali izteka po kapljicah.	Kava je predrobno mleta.	Obrnite gumb za nastavev mlinčka za kavo (A5) za eno stopnjo proti številki 7 v desno, medtem ko mlinček deluje (slika 7). Nadaljujte po eno stopnjo, dokler ne nastavite kave po vašem okusu. Učinek bo viden po 2 iztočenih kavah (glej odst. »13.1 Nastavljanje mlinčka za kavo«).
		→

TEŽAVA	MOŽEN VZROK	REŠITEV
Aparat ne toči kave	Aparat je zaznal nečistoče v notranjosti.	Počakajte, da se aparat vrne v pripravno stanje in ponovno izberite želen napitek. Če se težava nadaljuje, se obrnite na pooblaščen servisni center.
Kava ne izteka skozi eno ali obe šobi izliva.	Šobi dulca za kavo (A9) sta zamašeni.	Šobi očistite s krpo. Po potrebi morebitne obloge odstranite z zobortobcem.
Poparnika (A20) ni mogoče izvelči	Niste izvedli pravilno izklapljanje	Izklopite s pritiskom na tipko  (A7) (slika 6) (glejte pog. »5. Izklop aparata«).
Ob zaključku odstranjevanja vodnega kamna aparat gre v tretje splakovanje	Med ciklom splakovanja rezervoar vode ni bil napolnjen do oznake nivoja MAX.	Postopajte kot zahteva aparat, vendar najprej izpraznite posodo zbiranje kapljevine (A15), da bi se izognili prelitju vode.
Spenjeno mleko ima velike mehurčke	Mleko ni dovolj hladno ali ni delno posneto.	Svetujemo, da uporabljate posneto mleko, oziroma delno posneto mleko, ki naj ima v vsakem primeru temperaturo iz hladilnika (okoli 5°C). Če rezultat še vedno ni tak, kot želite, poskusite zamenjati vrsto mleka.
	Gumb za nastavitev pene (D1) je slabo nastavljen.	Nastavite po navodilih v odst. »14.2 Nastavite količino pene«.
	Pokrov (D2) ali gumb za nastavitev pene (D1) posode za mleko sta umazana	Očistite pokrov in ročico posode za mleko, kot je to opisano v odst. »16.10 Čiščenje posode za mleko«.
	Šoba za vročo vodo (A8) je umazana	Očistite šobo kot opisano v ods. »16.11 Čiščenje šobe za vročo vodo«.
Mleko ne izteka iz dulca (D5)	Pokrov (D2) posode za vodo je umazan	Očistite pokrov posode za mleko, kot je to opisano v odst. »16.10 Čiščenje posode za mleko«.

SADRŽAJ

1. UVOD	25
1.1 Slova u zagradama	25
1.2 Rješavanje problema i popravke.....	25
2. OPIS	25
2.1 Opis uređaja	25
2.2 Opis kontrolne ploče.....	25
2.3 Opis dodatnog pribora	25
2.4 Opis spremnika mlijeka	25
3. PRVO POKRETANJE APARATA	26
4. UKLJUČIVANJE APARATA	26
5. ISKLJUČIVANJE APARATA	27
6. PODEŠAVANJE TVRDOĆE VODE	27
7. PODEŠAVANJE TEMPERATURE	27
8. AUTOMATSKO ISKLJUČIVANJE	27
9. UŠTEDA ENERGIJE	27
10. ZVUČNI SIGNAL	28
11. TVORNIČKE POSTAVKE (RESETIRANJE)	28
12. ISPIRANJE	28
13. PRIPREMA KAVE	28
13.1 Podešavanje mlina za kavu	28
13.2 Savjeti za topliju kavu	28
13.3 Priprema kave upotrebom kave u zrnu.....	29
13.4 Privremena promjena okusa kave	29
13.5 Priprema kave upotrebom mljevene kave ...	30
13.6 Prilagodba okusa i količine	30
14. PRIPREMA NAPITAKA S MLIJEKOM	30
14.1 Napunite i pričvrstite spremnik za mlijeko ..	30
14.2 Prilagodite količinu pjene.....	31
14.3 Automatska priprema mliječnih napitaka ...	31
14.4 Prilagođavanje mliječnih napitaka	32
14.5 Čišćenje spremnika za mlijeko poslije svake uporabe	32
15. ISPORUKA VRUĆE VODE	32
16. ČIŠĆENJE	32
16.1 Čišćenje aparata	32
16.2 Čišćenje nutarnjeg kruga aparata	33
16.3 Čišćenje spremnika taloga kave.....	33
16.4 Čišćenje posude za prikupljanje kapljica i posude za prikupljanje kondenzata	33
16.5 Čišćenje unutrašnjosti aparata	34
16.6 Čišćenje spremnika za vodu.....	34
16.7 Čišćenje mlaznica za ispuštanje kave.....	34
16.8 Čišćenje lijevka za uvođenje mljevene kave.	34
16.9 Čišćenje infuzera	34
16.10 Čišćenje spremnika mlijeka	35
16.11 Čišćenje mlaznice za vruću vodu.....	35
17. UKLANJANJE KAMENCA	35
18. PROGRAMIRANJE TVRDOĆE VODE	37
18.1 Mjerenja tvrdoće vode.....	37
18.2 Postavka tvrdoće vode.....	37
19. FILTAR ZA OMEKŠAVANJE VODE	37
19.1 Instaliranje filtra	37
19.2 Zamjena filtra.....	38
20. TEHNIČKI PODACI	38
20.1 Savjeti za uštedu energije	38
21. ZNAČENJE POKAZATELJA	39
22. RJEŠAVANJE PROBLEMA	42

1. UVOD

Zahvaljujemo na odabiru automatskog aparata za kavu i cappuccino.

Želimo vam dobru zabavu s novim aparatom. Odvojite nekoliko trenutaka za čitanje ovih uputa za uporabu. Tako ćete izbjeći opasne situacije ili oštećenja aparata.

1.1 Slova u zagradama

Slova u zagradama odgovaraju legendi navedenoj u opisu uređaja (str. 2-3).

1.2 Rješavanje problema i popravke

U slučaju problema, najprije ih pokušajte riješiti slijedeći upozorenja u poglavlju "22. Rješavanje problema".

Ako nisu neučinkovita ili za daljnje pojašnjenje, obratite se službi za korisnike pozivom na broj naveden u priloženom popisu "Korisnička podrška".

Ako vaša zemlja nije navedena na listu, nazovite broj naveden u jamstvu. Za bilo kakve popravke obratite se samo tehničkoj podršci tvrtke De'Longhi. Adrese su navedene u potvrdi o jamstvu aparata.

2. OPIS

2.1 Opis uređaja





















(str. 2 - A)

- A1. Poklopac spremnika zrna kave
- A2. Poklopac lijevka mljevene kave
- A3. Spremnik zrna kave
- A4. Lijevak za uvođenje mljevene kave
- A5. Regulator stupnja mljevenja
- A6. Polica za šalice
- A7. Tipka : za uključivanje i isključivanje aparata (stand-by-stanje pripravnosti)
- A8. Mlaznica za vruću vodu
- A9. Izljev kave (podesiv po visini)
- A10. Posuda za prikupljanje kondenzata
- A11. Spremnik taloga kave
- A12. Pladanj za šalice
- A13. Indikator razine vode u sabirnici kapljica
- A14. Rešetka sabirnice
- A15. Posuda za prikupljanje kondenzata
- A16. Poklopac spremnika za vodu
- A17. Spremnik za vodu
- A18. Ležište filtra za omekšavanje vode
- A19. Vrata infuzera
- A20. Infuzer
- A21. Kabel za napajanje

2.2 Opis kontrolne ploče

(str. 2 - B)

Neke ikone imaju dvostruku funkciju: to je naznačeno u zagradama, unutar opisa.

- B1. Pokazatelj 
 - trepereći 5 sekundi, a zatim postaje mirno: očistite vrč
 - stalno: postavite ručicu za podešavanje pjene na CLEAN / čišćenje vrča u tijeku
- B2. Pokazatelj 
 - treperi: postavite spremnik taloga kave (A11)
 - stalno: potrebno je isprazniti spremnik taloga kave
- B3. Pokazatelj 
 - treperi: postavite spremnik vode (A17)
 - stalno: voda u spremniku nije dovoljna
- B4. Pokazatelj : signalizira opći alarm vidi poglavlje "21. Značenje pokazatelja"
- B5. Pokazatelj 
 - treperi: uklanjanje kamenca je u tijeku
 - stalno: potrebno je izvršiti uklanjanje kamenca
- B6. Pokazatelj : funkcija pre-mljevena
- B7. Pokazatelj     : okus kave
- B8. Ikona  : odabir okusa
- B9. Ikona  x 2: za spremanje 2 šalice "espresso"
- B10. Ikona : priprema "Espresso"
- B11. Ikona : priprema "Coffee"
- B12. Ikona : priprema "Cappuccino"
- B13. Ikona : priprema "Latte macchiato"
- B14. Ikona  ESC:
 - priprema "Hot Milk": s umetnutom posudom za mlijeko
 - priprema "Vruća voda": postavljenim raspršivačem vruće vode(ESC: pritisnite za izlaz iz trenutne funkcije)
- B15. Ikona  OK: za ispiranje.
(OK: pritisnite za potvrdu la funkcije)

2.3 Opis dodatnog pribora

(str. 3 - C)

- C1. Reaktivna traka (*ako je predviđeno)
- C2. Mjerica prethodno mljevene kave (*ako je predviđeno)
- C3. Sredstvo za uklanjanje kamenca (*ako je predviđeno)
- C4. Filtar za omekšavanje vode (*ako je predviđeno)
- C5. Četka za čišćenje (*ako je predviđeno)
- C6. Dozator za vruću vodu

2.4 Opis spremnika mlijeka

(str. 3 - D)

- D1. Ručica za podešavanje pjene i funkcije CLEAN
- D2. Poklopac posude za mlijeko
- D3. Posuda za mlijeko
- D4. Cijev za mlijeko

D5. Cijev za isporuku pjene mlijeka (podesiva)

3. PRVO POKRETANJE APARATA

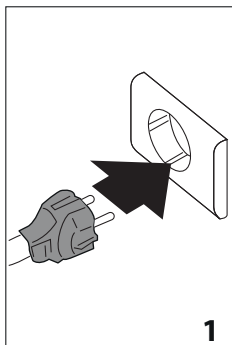

Zabilješka:

- Prilikom prve uporabe isperite toplom vodom sav uklonjivi pribor koji je namijenjen za dodir s vodom ili mlijekom.
- Svi tragovi kave na mlinu za kavu nastaju zbog testova funkcioniranja stroja prije nego što se proizvod stavi na tržište i dokaz su pažljive brige o istom.
- Preporučljivo je prilagoditi tvrdoću vode što je prije moguće slijedeći postupak u poglavlju "18. Programiranje tvrdoće vode".

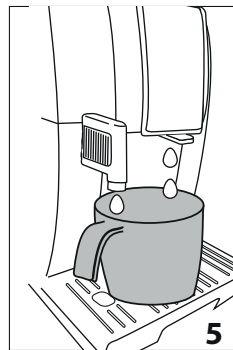
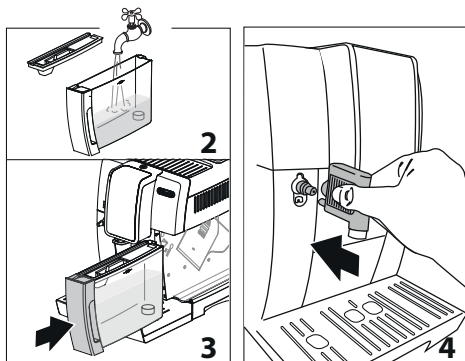

1. Priključite aparat na električnu mrežu (sl. 1).
2. Izvadite spremnik za vodu (A17), napunite svježom vodom do linije MAX (sl. 2); a zatim ga vratite na mjesto (sl. 3);
3. Provjerite je li raspršivač za pripremu vruće vode (C6) umetnut u mlaznicu (A8) (sl. 4) i ispod mlaznice vruće vode i mlaznice za kavu stavite spremnik (sl. 5) s minimalnim kapacitetom od 200 ml;



4. Pokazatelj \triangle (B4) i ikona  OK (B15) trepere. Pritisnite ikonu  OK (B15); aparat isporučuje vruću vodu. Sada je aparat za kavu spreman za normalnu uporabu.

Zabilješka:

- Pri prvom korištenju treba pripremiti 4-5 cappuccina prije nego što aparat da zadovoljavajući rezultat.
- Tijekom pripreme prvih 4-5 cappuccina normalno je čuti zvuk kipuće vode: nakon toga će se zvuk ublažiti.
- Za još bolji užitak kave i bolje performanse uređaja preporučujemo ugradnju filtera za omekšavanje vode (C4) prema uputama u poglavlju "19. Filter za omekšavanje vode". Ako vaš model nema filter, možete ga zatražiti od De'Longhi ovlaštenih servisnih centara.

4. UKLJUČIVANJE APARATA

Svaki put kad se aparat uključi, putem tipke  (A7), automatski se provodi predgrijavanje i ciklus ispiranja koji se ne mogu prekinuti. Aparat je spreman za uporabu tek nakon dovršetka ovog ciklusa.

Opasnost od opeklina!

Tijekom ispiranja, iz mlaznice za izlaženje kave (A9) izlazi malo vruće vode koja se sakuplja u donjoj u sabirnici kapljica (A15). Obratite pozornost da ne dođete u kontakt sa vrućom vodom.

- Za uključivanje aparata pritisnite tipku  (A7) (sl. 6). Na upravljačkoj ploči se pale sva svjetla i ikone i tada sve ikone napitaka trepere.

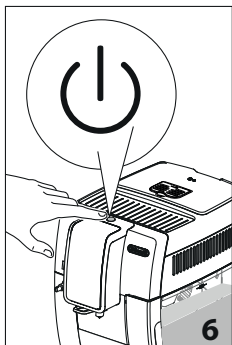

Aparat nastavlja s ispiranjem; na taj način, pored zagrijavanja kotla, uređaj nastavlja puštati vruću vodu u unutarnje kanale kako bi se i oni zagrijali.

Nakon završetka zagrijavanja, aktivni su napitci za kavu i ikona OK (B15), a povezane ikone su uključene; ako je umetnuta posuda za mlijeko (D3), aktivne su i ikone koje se odnose na mliječne napitke.

5. ISKLJUČIVANJE APARATA

Prilikom svakog isključivanja, aparat obavlja automatski ciklus ispiranja ako je pripremljena kava.

Pozornost na opekline!

Tijekom ispiranja, iz mlaznice za izlaženje kave (A9) izlazi malo vruće vode. Obratite pozornost da ne dođete u kontakt sa vrućom vodom.

- Za isključivanje aparata pritisnite tipku (A7) (sl. 6);
- ako je predviđeno, aparat vrši ispiranje, a zatim se isključuje (stanje pripravnosti).

Zabilješka:

Ako se uređaj ne koristi dulje vrijeme, odspojite uređaj iz napajanja:

- najprije isključite aparat pritiskom na tipku (sl. 6);

6. PODEŠAVANJE TVRDOĆE VODE

Upute o postavljanju tvrdoće vode potražite u poglavlju "18. Programiranje tvrdoće vode".

7. PODEŠAVANJE TEMPERATURE

Ako želite li promijeniti temperaturu vode (niska, srednja, visoka, maksimalna) sa kojom se priprema kava, postupite na sljedeći način:

1. S isključenim aparatom (stanje pripravnosti), ali s kablom za napajanje priključenim na električnu mrežu;
2. Držite pritisnutom ikonu (B9) dok se ne uključe pokazatelji na upravljačkoj ploči (B);
3. Pritisnite ikonu (B10);
4. Odaberite željenu temperaturu pritiskom na ikonu :

	niska
	srednja
	visoka

5. Pritisnite ikonu OK (B15) za potvrdu (ili ESC (B14) za izlaz bez promjene).

Pokazatelji se isključuju.

Stroj se vraća u stanje pripravnosti i temperatura je tako reprogramirana.

8. AUTOMATSKO ISKLJUČIVANJE

Možete postaviti automatsko isključivanje kako bi se aparat isključio nakon 15 ili 30 minuta ili nakon 1, 2 ili 3 sati neaktivnosti. Za programiranje automatskog isključivanja postupite na sljedeći način:

1. S isključenim aparatom (stanje pripravnosti), ali s kablom za napajanje priključenim na električnu mrežu;
2. Držite pritisnutom ikonu (B9) dok se ne uključe ikone na upravljačkoj ploči (B);
3. Pritisnite ikonu (B11);
4. Odaberite željeni vremenski interval pritiskom na ikonu :

	15 min.
	30 min.
	1 sat
	2 sata
	3 sata

5. Pritisnite ikonu OK (B15) za potvrdu (ili ESC (B14) za izlaz bez promjene). Pokazatelji se isključuju.

Na ovaj način je reprogramiran vremenski interval automatskog isključivanja.

9. UŠTEDA ENERGIJE

Pomoću ove funkcije možete uključiti ili isključiti način rada za uštedu energije. Stroj je tvornički podešen u aktivnom načinu rada, osiguravajući uključenom stroju nižu potrošnju energije, sukladno važećim europskim propisima. Ako želite promijeniti postavku, postupite na sljedeći način:

1. S isključenim aparatom (stanje pripravnosti), ali s kablom za napajanje priključenim na električnu mrežu;
2. Držite pritisnutom ikonu (B9) dok se ne uključe pokazatelji na upravljačkoj ploči (B).
3. Pritisnite ikonu (B13);
4. Aktivirajte/deaktivirajte funkciju ponovnim pritiskom na ikonu :

- ● ● ● ● ● funkcija aktivirana
- ● ● ● ● ● funkcija deaktivirana

5. Pritisnite ikonu  OK (B15) za potvrdu (ili  ESC (B14) za izlaz bez promjene). Pokazatelj se isključuje.



Na ovaj način je reprogramirana ušteda energije.

Zabilješka:

- U načinu rada za uštedu energije uređaju treba nekoliko sekundi čekanja prije ispuštanja prve kave jer se mora prethodno zagrijati.

10. ZVUČNI SIGNAL



Pomoću ove funkcije može se aktivirati ili deaktivirati akustično upozorenje. Postupite na sljedeći način:

1. S isključenim aparatom (stanje pripravnosti), ali s kabeom za napajanje priključenim na električnu mrežu;
2. Držite pritisnutom ikonu **2x** (B9) dok se ne uključe pokazatelji na upravljačkoj ploči (B).
3. Pritisnite ikonu **2x** za aktiviranje/deaktiviranje funkcije:
 - ● ● ● ● ● funkcija aktivirana
 - ● ● ● ● ● funkcija deaktivirana
4. Pritisnite ikonu  OK (B15) za potvrdu (ili  ESC (B14) za izlaz bez promjene). Pokazatelji se isključuju.

Na ovaj način je reprogramiran zvučni signal.

11. TVORNIČKE POSTAVKE (RESETIRANJE)

Pomoću ove funkcije sve postavke (temperatura, automatsko isključivanje, tvrdoća vode, ušteda energije i sva programiranja količina) vraćaju se na tvorničke vrijednosti.

1. S isključenim aparatom (stanje pripravnosti), ali s kabeom za napajanje priključenim na električnu mrežu;
2. Držite pritisnutom ikonu **2x** (B9) dok se ne uključe pokazatelji na upravljačkoj ploči (B).
3. Pritisnite ikonu  (B12): zrna kave (B7) na kontrolnoj ploči trepere;
4. Pritisnite ikonu  OK (B15) za vraćanje na tvorničke postavke (ili  ESC (B14) za izlaz bez promjene). Pokazatelj se isključuje.

Postavke i količina napitaka vraćaju se na tvorničke vrijednosti.

12. ISPIRANJE

Pomoću ove funkcije moguće je ispuštati vruću vodu iz mlaznice za kavu (A9) kako bi se očistio i zagrijao unutarnji krug aparata. Stavite posudu ispod mlaznice vruće vode i mlaznice za kavu.

Pozornost! Opasnost od opekotina.

Kada se priprema vruća voda nemojte ostavljati aparat bez nadzora.

- 1) Za aktiviranje ove funkcije pritisnite  OK (B15);

- 2) Nakon nekoliko sekundi, iz raspršivača vruće vode izlazi vruća voda koja čisti i zagrijava unutarnji krug stroja.
- 3) Za ručno zaustavljanje funkcije, pritisnite ponovno  OK.

Zabilješka:

- Za periode nekorištenja dulje od 3-4 dana preporuča se, kada se aparat ponovo uključi, izvršiti 2/3 ispiranja prije ponovne upotrebe;
- Normalno je da nakon izvođenja te funkcije postoji voda u spremniku taloga kave (A11).

13. PRIPREMA KAVE

13.1 Podešavanje mlina za kavu

Mlina za kavu ne smije se prilagođavati, barem ne u početku, jer je već unaprijed postavljen u tvornici kako bi se osigurala pravilna isporuka kave.

Međutim, ako poslije prvih kava, isporuka rezultira slabija ili s manje pjene ili prebrza ili prespora (kaplje), potrebno je izvršiti regulaciju pomoću ručice za podešavanje stupnja mljevenja (A5) (sl. 7).

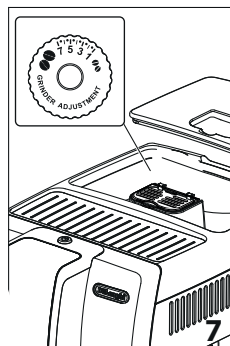

Zabilješka:

Ručica za podešavanje mora se zakretati samo dok je mlin za kavu u radu.



Ako kava izlazi prespora ili uopće ne izlazi, okrenite je u smjeru kazaljke na satu za jedan klik prema broju 7.

Da biste dobili puniju kavu i poboljšali izgled kreme, okrenite ručicu suprotno od kazaljke na satu prema broju 1 (ne više od

jednog klika istodobno, inače kava može izlaziti u kapljicama). Učinak ove korekcije će biti vidljiv tek nakon pravljenja najmanje 2 uzastopne šalice kave. Ako se i nakon ovog podešavanja ne dobije željeni rezultat, ponovite ispravak zakretanjem ručice za još jedan klika.

13.2 Savjeti za topliju kavu

Da biste pripremili što topliju kavu, preporuča se da:

- izvršite ciklus ispiranja, pritiskom na  OK (B15);
- zagrijte šalice toplom vodom upotrebom funkcije vruća voda, (vidi poglavlje "15. Isporka vruće vode");
- povećajte temperaturu kave (vidi poglavlje "18. Programiranje tvrdoće vode").

13.3 Priprema kave upotrebom kave u zrnju

Pozornost!

Nemojte koristiti zelena zrna kave, karamelizirane ili kandirane jer se mogu zalijepiti za mlin za kavu i učiniti ga neupotrebljivim.



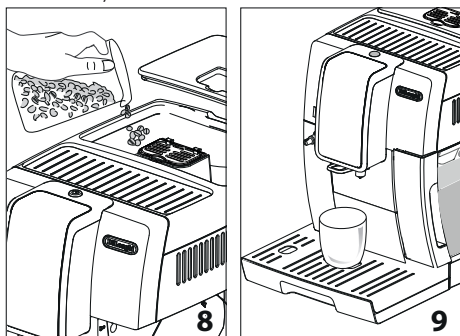

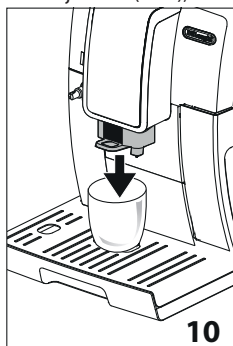

1. Stavite zrna kave u odgovarajući spremnik (A3) (sl. 8);
2. Stavite ispod kljunova za izlaženje kave (A19):
 - 1 šalicu, ako želite 1 kavu (sl. 9);
 - 2 šalice, ako želite 2 kave.



3. Spustite mlaznice što je bliže moguće šalicama: na taj način se dobiva bolja krema (sl. 10);





4. Odaberite željenu kavu:

Recept	Količina	Količina koja se može programirati	Zadana aroma
 Espresso (B10)	≈ 40 ml	od ≈20 do ≈ 180ml	
 Coffee (B11)	≈ 180 ml	od ≈100 do ≈240ml	
2x (B9) +  Espresso (B10)	≈ 40 ml x 2 šalice	--	

5. Započinje priprema i na upravljačkoj ploči (B) treperi pokazatelj koji odgovara odabranoj ikoni.

Imajte na umu:

- Za istodobnu pripremu 2 šalice "espresso":
 - Pritisnite ikonu **2x** (B9): svijetle ikone koje se odnose na napitak s mogućnošću odabira i ikona **2x** treperi. Pritisnite  (B10): započinje priprema.
 - Alternativno, postupite na sljedeći način:
 - Pritisnite : započinje priprema i ikona **2x** treperi nekoliko sekundi. Pritisnite ikonu **2x** dok treperi.
 - Dok aparat priprema kavu, ispuštanje se može zaustaviti u bilo kojem trenutku pritiskom na ikonu za pripremu.
 - Čim završite s ispuštanjem, ako želite povećati količinu kave u šalici, dovoljno je držati pritisnutom ikonu za pripremanje odabranog napitka. Odabrana ikona brzo trepće.
- Kad se priprema dovrši, aparat je spreman za novu upotrebu.

Zabilješka:

- Tijekom uporabe, na upravljačkoj ploči (B), mogu se osvijetliti pokazatelji, čije je značenje prikazano u poglavlju "21. Značenje pokazatelja".
- Za dobivanje toplije kave, pogledajte stavak "13.2 Savjete za topliju kavu".
- Ako kava izlazi u kapljicama ili slabija s malo kreme ili je previše hladna, pročitate savjete u poglavlju "22. Rješavanje problema".
- Kako biste prilagodili pića prema vašem ukusu, pogledajte stavak "13.6 Prilagodba okusa i količine".

13.4 Privremena promjena okusa kave

Da biste privremeno promijenili okus kave automatskih receptura, pritisnite  (B8):

☉ ☉ ☉ ☉ ☉	X-LIGHT
☉ ☉ ☉ ☉	LIGHT
☉ ☉ ☉ ☉ ☉	MEDIUM
☉ ☉ ☉ ☉ ☉	STRONG
☉ ☉ ☉ ☉ ☉	X-STRONG
☉	(vidi "13.5 Priprema kave upotrebom mljevene kave")

Zabilješka:

- Promjena ukusa nije sačuvana i uređaj odabire zadanu vrijednost pri sljedećoj automatskoj pripremi.
- Ako ne dođe do pripreme nekoliko sekundi nakon privremene prilagodbe okusa, isti se vraća na zadanu vrijednost.

13.5 Priprema kave upotrebom mljevene kave

Pozornost!

- Nikad ne stavljajte mljevenu kavu u aparat kako biste spriječili širenje unutar aparata i njegovo prljanje. U tom slučaju aparat se može oštetiti.
- Nikada nemojte stavljati više od 1 ravno napunjene mjerice (C2), jer u suprotnom unutrašnjost aparata se može zaprljati ili se lijevak (A4) može začepiti.



Zabilješka:

Ako koristite prethodno mljevenu kavu, možete pripremiti samo jednu šalicu kave.

1. Pritisnite više puta tipku ☉☉ (B8) dok se ne uključi pokazatelj ☉ (B6).
2. Provjerite da lijevak nije začepljen, a zatim umetnite ravnu mjericu prethodno mljevene kave (sl. 11).

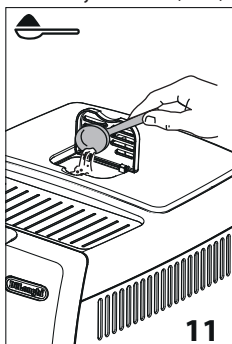

3. Stavite šalicu ispod mlaznica za izlaženje kave (A9) (sl. 9).
4. Odaberite željenu kavu:

Recept	Količina
☉ Espresso (B10)	≈ 40 ml
☉ Coffee (B11)	≈ 180 ml

5. Započinje priprema i na upravljačkoj ploči (B) svijetli pokazatelj koji odgovara odabranoj ikoni.

Zabilješka:

Ako je aktiviran način rada "Ušteda energije", prije isporuke prve kave može proći nekoliko sekundi.

13.6 Prilagodba okusa i količine

Stroj je tvornički podešen za pripremu kave sa standardnom aromom i količinom (vidi tablicu stavak "13.3 Priprema kave upotrebom kave u zrnju").

Da biste prilagodili kavu, postupite na sljedeći način:

1. Stavite dovoljno veliku šalicu ili čašu ispod mlaznica za kavu (A19);
2. Pritisnite ☉☉ (B8) dok se ne odabere željena aroma (pogledajte stavak "13.4 Privremena promjena okusa kave");
3. Pritisnite i držite pritisnutom ikonu za kavu koju želite prilagoditi: sama ikona treperi i sva svjetla upozorenja;
4. Pustite ikonu: ikona treperi i stroj počinje ispuštanje kave;
5. Čim kava u šalici dosegne željenu razinu, ponovno pritisnite ikonu kave.

Sada su okus i količina kave u šalici programirani prema novoj postavci.

14. PRIPREMA NAPITAKA S MLIJEKOM

Zabilješka:

- Kako biste izbjegli malo pjenasto mlijeko ili mlijeko s velikim mjehurićima, uvijek očistite poklopac mlijeka (D2) i mlaznicu za vruću vodu (A8) kako je opisano u stavcima "14.5 Čišćenje spremnika za mlijeko poslije svake uporabe", "16.10 Čišćenje spremnika mlijeka" i "16.11 Čišćenje mlaznice za vruću vodu".

14.1 Napunite i pričvrstite spremnik za mlijeko

1. Uklonite poklopac (D2) (sl. 12);

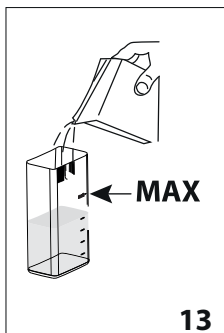
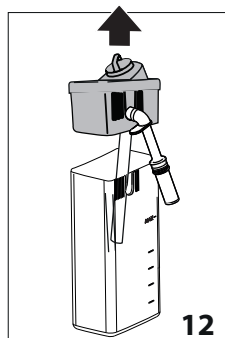

2. Napunite spremnik mlijeka (D3) s dovoljno mlijeka, ne premašujući MAX razinu koja je utisnuta na spremniku (sl. 13). Imajte na umu da svaki usjek na strani spremnika odgovara 100 ml mlijeka;

Zabilješka:

- Kako bi dobili još gušću i homogeniju pjenu, nužno je koristiti obrano ili djelomično obrano mlijeko na temperaturi hladnjaka (oko 5 °C).
 - je aktiviran način rada "Ušteda energije", prije isporuke cappuccina može proći nekoliko sekundi.
3. Uvjerite se da li je crijevo za pražnjenje mlijeka (D4) dobro postavljeno u odgovarajuće sjedište na dnu poklopca spremnika mlijeka (sl. 14);

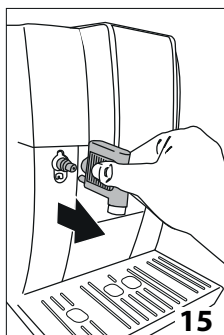
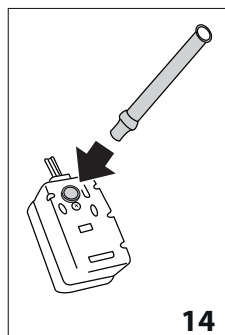

4. Vratite poklopac na posudu za mlijeko;
5. Uklonite izljev za vruću vodu (C6) s mlaznice (A8) (sl. 15);
6. Zakačite spremnik na mlaznicu gurajući do dna (sl. 16); aparat emitira zvučni signal (ako je aktivan);

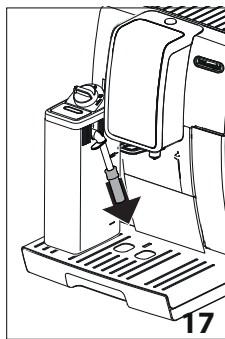
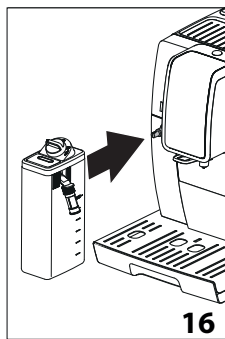

7. Stavite dovoljno veliku šalicu ispod mlaznica za izlaženje kave (A9) i ispod cijevi za raspršivanje mlijeka (D5); podešite duljinu cijevi za dovođenje mlijeka, kako bi se približila čaši, jednostavno je povucite prema dolje (sl. 17);
8. Slijedite upute u nastavku za svaku određenu funkciju.

14.2 Prilagodite količinu pjene

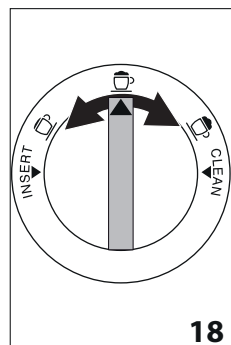

Okretanjem ručice za podešavanje pjene (D1), odaberite količinu mliječne pjene koja će se izaći tijekom pripreme mliječnih napitaka (sl. 18).



Položaj ručice	Opis	Preporučeno za...
	Bez pjene	HOT MILK (bez pjene)
	S malo pjene	LATTE MACCHIATO
	Maksimalna pjena	CAPPUCCINO / HOT MILK (s pjenom)

14.3 Automatska priprema mliječnih napitaka

1. Napunite i pričvrstite spremnik za mlijeko (D) kako je prethodno prikazano;
2. Odaberite željeni napitak:

- : Cappuccino (B12)
 - : Latte Macchiato (B13)
 - : Hot Milk (B14)
3. Nakon nekoliko sekundi, aparat automatski započinje s pripremom odabranog napitka.
 4. Uređaj automatski priprema jedan ili dva sastojka, ovisno o odabranom napitku.

Zabilješka:

- Ako tijekom isporuke želite prekinuti pripremu, pritisnite ikonu bilo kojeg drugog pića. Pritisnite ikonu samog napitka da prekinete prvu fazu i prijedete na isporuku sljedeće faze.
- Nemojte dugo ostavljati posudu za mlijeko izvan hladnjaka: što je veća temperatura mlijeka (idealno 5 °C), to je lošija kvaliteta pjene.

14.4 Prilagođavanje mliječnih napitaka

Da biste prilagodili mliječne napitke, postupite na sljedeći način:

1. Stavite dovoljno veliku šalicu ili čašu ispod mlaznica za kavu (A19);
2. Pritisnite i držite pritisnutom ikonu napitka koji želite prilagoditi: ama ikona treperi i sva svjetla upozorenja;
3. Otpustite ikonu: ikona treperi i stroj počinje ispuštanje napitka;
4. Po postizanju željene količine u šalici (i mlijeka i kave), ponovno pritisnite odabranu ikonu: ispuštanje se prekida.

Sada je količina napitka u šalici programirana prema novoj postavci.

14.5 Čišćenje spremnika za mlijeko poslije svake uporabe

Pozornost! Opasnost od opekotina

Čišćenja unutarnjih kanala spremnika mlijeka (D), iz cijevi za isporuku pjenušavog mlijeka (D5) izlaze kapljice vruće vode i pare. Obratite pozornost da ne dođete u kontakt sa vrućom vodom.

Nakon svake uporabe potrebno je očistiti poklopac posude za mlijeko (D2). Izvršite čišćenje kako biste uklonili ostatke mlijeka postupajući na slijedeći način (ili pritisnite  ESC (B14) za odgađanje operacije):

1. Ostavite priključenim spremnik za mlijeko (D) na aparatu (nije potrebno pražnjenje spremnika za mlijeko);
2. Postavite šalicu ili drugi spremnik ispod cijevi za ispuštanje pjenastog mlijeka;
3. Okrenite ručicu za podešavanje pjene (D1) na "CLEAN" (Sl. 19). Čišćenje se automatski zaustavlja;

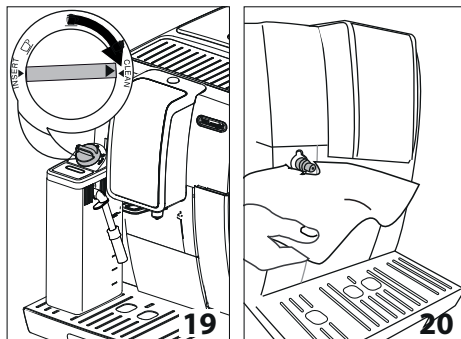

4. Vratite ručicu za podešavanje na jedan od izbora pjene;
5. Skinite spremnik za mlijeko i uvijek očistite mlaznicu za paru (A8) spužvom (sl. 20).



Imajte na umu!

- Ako je potrebno pripremiti više šalica mliječnih napitaka, očistite spremnik za mlijeko nakon posljednje pripreme: u ovom slučaju pritisnite  ESC (B14) za povratak u glavni izbornik.
- Posuda s preostalim mlijekom može se pohraniti u hladnjaku.
- U nekim slučajevima, za vršenje čišćenja, potrebno je pričekati da se aparat zagrije.

15. ISPORUKA VRUĆE VODE

Pozor! Opasnost od opekotina.

Kada se priprema vruća voda nemojte ostavljati aparat bez nadzora.

1. Provjerite je li raspršivač za pripremu vruće vode (C6) pravilno pričvršćen;
2. Stavite posudu ispod raspršivača (što je bliže moguće kako biste izbjegli prskanje) (sl. 5);
3. Pritisnite  ESC (B14);
4. Aparat ispušta oko 250 ml vruće vode nakon čega dolazi do automatskog prekida. Tijekom isporuke ikona treperi. Za zaustavljanje ispuštanja vruće vode  ESC (B14).

Zabilješka:

- Ako je aktiviran način rada "Ušteda energije", prije isporuke vruće vode može proći nekoliko sekundi.

16. ČIŠĆENJE

16.1 Čišćenje aparata

Sljedeći dijelovi aparata moraju se redovito čistiti:

- unutarnji krug aparata;
- spremnik taloga kave (A11);
- sabirnica kapljica (A15) i posuda za prikupljanje kondenzata (A10);

- spremnik za vodu (A17);
- mlaznice za izlaženje kave (A9);
- lijevak za uvođenje mljevene kave (A4);
- infuzer (A20), dostupan nakon otvaranja servisnih vrata (A19);
- spremnik mlijeka (D);
- mlaznica za vruću vodu (A8);

Pozor!

- Za čišćenje aparata, ne koristite otapala, abrazivna sredstva niti alkohol. Sa superautomatskim aparatima De'Longhi, nije potrebna uporaba kemijskih aditiva za čišćenje aparata.
- Nijedna komponenta aparata ne može se prati u perilica posuđa, osim rešetke sabirnice (A14) i spremnika mlijeka (D).
- Za uklanjanje naslaga i taloga kave ne koristite metalne predmete jer mogu oštetiti metalne ili plastične površine.

16.2 Čišćenje unutarnjeg kruga aparata

Za periode nekoristenja dulje od 3/4 dana preporuča se prije, uporabe aparata, uključivanje i ispuštanje:

- 2/3 ispiranja pritiskom na  OK (B15);
- ispuštanja vruće vode, na nekoliko sekundi (poglavlje "15. Isporuka vruće vode").

Zabilješka:

Normalno je da nakon izvođenja čišćenja postoji voda u spremniku taloga kave (A11).

16.3 Čišćenje spremnika taloga kave

Kad se lampica upozorenja  (B2) upali na upravljačkoj ploči, mora se isprazniti i očistiti. Sve dok se spremnik taloga kave (A11) ne očisti, uređaj ne može praviti kavu. Aparat ukazuje na potrebu pražnjenja spremnika, čak i ako nije pun, ako je od prve pripreme proteklo 72 sata (kako bi mjerenje 72 sata bilo ispravno aparat uvijek mora biti priključen na napajanje).

Pozornost! Opasnost od opekotina

Ako napravite uzastopno nekoliko cappuccina, metalni pladanj za šalice (A12) postaje vruć. Pričekajte da se ohladi prije dodirivanja i samo ga uhvatite s prednje strane.

Za vršenje čišćenja (aparatusključen):

- Izvadite sabirnicu kapljica (A15) (sl. 21), ispraznite i očistite je.

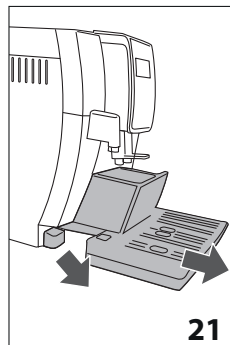

- Ispraznite i pažljivo očistite spremnik taloga (A11), vodeći računa da uklonite sve ostatke koji su se nataložili na dnu: isporučeni kist (C5) je opremljena lopaticom koja je pogodna za ovu operaciju.
- Proverite posudu za prikupljanje kondenzata (A10) (crvene boje) i, ako je puna, ispraznite je.

Pozor!

Kada izvučete sabirnicu kapljica obavezno je uvijek ispraznite i spremnik taloga kave, iako je tek malo napunjen. Ako se to ne učini, prilikom spremanja sljedećih kava, spremnik se može napuniti više nego što se očekivalo i dovesti do začepjenja aparata.

16.4 Čišćenje posude za prikupljanje kapljica i posude za prikupljanje kondenzata

Pozornost!

Posuda za prikupljanje kondenzata (A15) je opremljena s pokazivačem razine (A13) (crvene boje) vode (sl. 22).

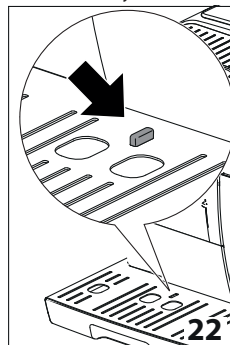

Prije nego što pokazatelj izviri iz pladnja za šalice (A12), ispraznite i očistite posudu, jer se voda može prelići s ruba i oštetiti uređaj, radnu površinu ili okolno područje.

Za uklanjanje posude za prikupljanje kapljica:

1. Izvadite posudu za prikupljanje kapljica i spremnik taloga kave (A11) (sl. 21);

2. Uklonite pladanj za šalice (A12), rešetku posude (A14), zatim ispraznite sabirnicu kapljica i spremnik taloga kave i operite ih;
3. Provjerite posudu za prikupljanje kondenzata crvene boje (A10) i, ako je puna, ispraznite je;
4. Vratite posudu za prikupljanje kapljica zajedno sa spremnikom taloga kave.



16.5 Čišćenje unutrašnjosti aparata

Opasnost od strujnog udara!

Prije bilo kojeg postupka čišćenja unutarnjih dijelova morate isključiti aparat (vidi poglavlje "5. Isključivanje aparata") i iskopčajte utikač iz utičnice. Nikada nemojte uranjati uređaj u vodu.

1. Provjerite povremeno (jednom mjesečno) da unutrašnjost stroja (dostupna nakon vađenja za prikupljanje kapljica) (A15) nije prljava. Ako je potrebno, pomoću isporučene četke (C5) i spužve uklonite naslage kave;
2. Usisivačem očistite sve ostatke kave (sl. 23).

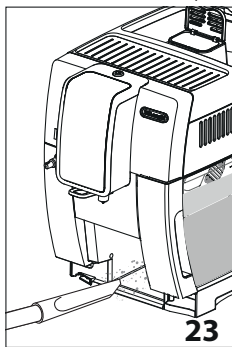

16.6 Čišćenje spremnika za vodu

1. Povremeno očistite (otprilike jednom mjesečno) i pri svakoj promijeni filtra za vodu (C4) spremnik za vodu (A17) s vlažnom krpom i malo blagog deterdženta;
2. Uklonite filtar (C4) i isperite pod tekućom vodom;
3. Vratite filtar (ako je predviđeno), napunite spremnik vodom i ponovno umetnite spremnik;
4. Ispustite 100 ml vode.

16.7 Čišćenje mlaznica za ispuštanje kave

1. Povremeno očistite mlaznice za ispuštanje kave (A9) pomoću spužve ili krpe (sl. 24A);

2. Provjerite da rupe za raspršivanje kave nisu blokirane. Ako je potrebno uklonite naslage kave pomoću čačkalice (sl. 24B).

16.8 Čišćenje lijevka za uvođenje mljevene kave

Povremeno kontrolirajte (otprilike jednom mjesečno) da lijevka za uvođenje mljevene kave (A4) nije začepljen. Ako je potrebno, pomoću isporučene četke (C5) uklonite naslage kave.

16.9 Čišćenje infuzera

Infuzer (A20) se mora očistiti barem jednom mjesečno.

Pozor!

Infuzer se ne može izvaditi kada je aparat uključen.

1. Provjerite je li stroj pravilno isključen (pogledajte poglavlje "5. Isključivanje aparata");
2. Izvadite spremnik vode (A17);
3. Otvorite vrata infuzera (A19) (sl. 25) postavljena s desne strane;

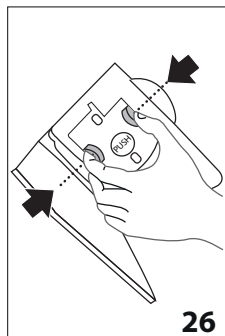
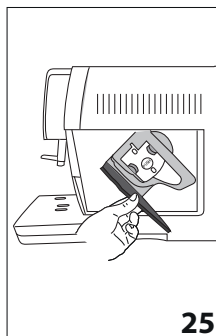

4. Pritisnite prema unutra dvije obojene tipke za otpuštanje i istovremeno izvucite infuzer van (sl. 26);
5. Potopite infuzer na oko 5 minuta u vodu, a zatim ga isperite tekućom vodom;

Pozornost!

ISPERITE SAMO S VODOM

BEZ DETERDŽENATA - BEZ PERILICE POSUĐA

Očistite infuzer bez upotrebe deterdženta jer bi ga mogli oštetiti.

6. Pomoću četke (C5), očistite moguće naslage kave na sjedištu infuzera, koji se mogu vidjeti kroz otvor infuzera;
7. Nakon čišćenja, vratite infuzer postavljanjem u nosač i na donji klin; zatim pritisnite na natpis PUSH sve dok ne čujete klik;

Zabilješka:

Ako je vraćanje infuzera teško, potrebno je (prije postavljanja) njegovo vraćanje na ispravnu veličinu istodobnim jakim pritiskanjem na dvije poluge (sl. 27).

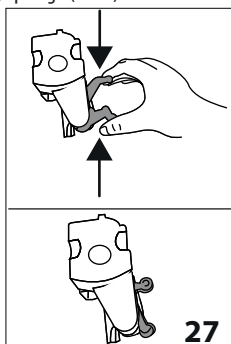

8. Jednom postavljen, uvjerite se da su dvije obojene tipke iskočile prema vani;
9. Zatvorite vrata infuzora;
10. Vratite spremnik za vodu.

16.10 Čišćenje spremnika mlijeka

Nakon svakog pripremanja mlijeka očistite spremnik mlijeka (D), kao što je opisano u nastavku:

1. Izvucite poklopac (D2);
2. Skinite ispusnu cijev mlijeka (D5) i odvodnu cijev (D4) (sl. 28);

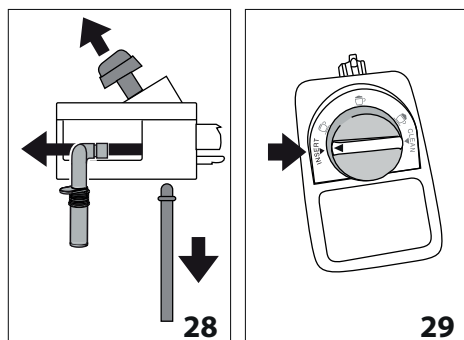

3. Okrenite ručicu za podešavanje pjene (D1) u položaj "INSERT" (vidi sl. 29) i izvucite je prema gore;
4. U perilici posuđa (preporučeno): Isperite sve komponente i spremnik vrućom tekućom vodom (najmanje 40 °C): zatim

ih stavite na gornju rešetku perilice posuđa i pokrenite program od 50 °C, na primjer standardni ECO. Ručno: Isperite sve komponente i spremnik vrućom tekućom vodom (najmanje 40 °C): zatim uronite sve komponente u vruću vodu za piće (najmanje 40 °C) s blagim/neutralnim deterdžentom na najmanje 30 minuta i temeljito isperite vrućom vodom za piće.

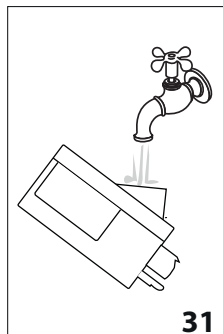
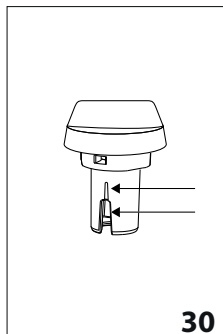

5. Isperite unutarnju stranu kućišta ručice za podešavanje pjene s tekućom vodom (pogledajte sl. 31);
6. Također, provjerite da dovodna i ispusna cijev mlijeka nisu blokirani ostacima mlijeka;
7. Vratite ručicu umetanjem u blizini natpisa "INSERT", dovodnu i ispusnu cijev mlijeka;
8. Vratite poklopac na posudu za mlijeko (D3).

16.11 Čišćenje mlaznice za vruću vodu

Očistite mlaznicu (A8) nakon svakog pripremanja mlijeka, sa spužvom, uklanjajući ostatke mlijeka koji se nalaze na brtvama (sl. 20).



17. UKLANJANJE KAMENCA

Pozornost!

- Prije uporabe uvijek pročitajte upute i oznake sredstva za uklanjanje kamenca na pakiranju (isporučuje se u nekim modelima i/ili ga kupite u ovlaštenim servisnim centrima).
- Preporučuje se isključiva uporaba sredstva za uklanjanje kamenca De'Longhi. Uporaba neodgovarajućih sredstava za uklanjanje kamenca, kao i redovito provođenje uklanjanja kamenca, može dovesti do pojave nedostataka koji nisu obuhvaćeni jamstvom proizvođača.
- Sredstvo za uklanjanje kamenca može oštetiti osjetljive površine, ako se proizvod slučajno prolije, odmah ga osušite.

Za uklanjanje kamenca	
Sredstvo za uklanjanje kamenca	Sredstvo za uklanjanje kamenca De'Longhi „EcoDecalk“
Spremnik	Preporučeni kapacitet: 1,8
Vrijeme	~45min

Izvršite uklanjanje kamenca kada na kontrolnoj ploči se uključi pokazatelj  (B5).

Ako želite odmah nastaviti s uklanjanjem kamenca, slijedite operacije od točke 1. Da biste odgodili uklanjanje kamenca za kasnije, pritisnite  **ESC** (B14): na kontrolnoj ploči pokazatelj  (B5) ostaje uključen i podsjeća da treba izvršiti uklanjanje kamenca.

Da biste započeli uklanjanje kamenca:

1. Izvadite spremnik vode (A17), ukloni filtar za vodu (C4), ispraznite spremnik vode.
2. Ulijte u spremnik sredstvo za uklanjanje kamenca do razine A (što odgovara pakiranju od 100 ml) utisnute na unutrašnjosti spremnika (sl. 32); zatim dodajte vodu (jedan litar) dok ne dođete do razine B (sl. 33); vratite spremnik za vodu.

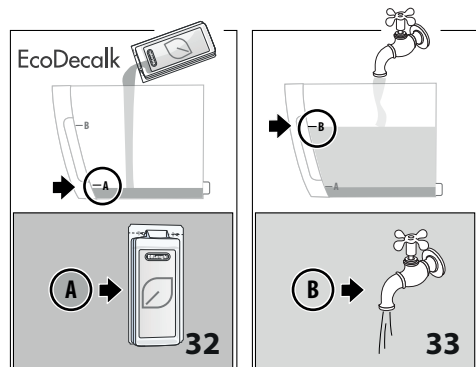

3. Uklonite, ispraznite i vratite posudu za prikupljanje kapljica (A15) i spremnik taloga kave (A11).
4. Postavite ispod mlaznice vruće vode (C6) i sipod mlaznice za kavu (A9) posudu koja ima minimalnu zapreminu od 1,8 litre (sl. 34). Pritisnite  **OK** (B15);

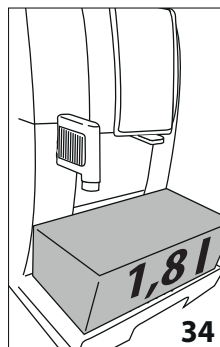

Pozor! Opasnost od opekotina

Iz mlaznice za kavu i iz mlaznice vruće vode izlazi vruća voda koja sadrži kiseline. Stoga, obratite pozornost da ne dođete u kontakt sa vrućom vodom.

5. Pokreće se program za uklanjanje kamenca i otopina za uklanjanje kamenca izlazi iz mlaznice za vruću vodu i mlaznice za kavu, automatski vršeći niz ispiranja u intervalima kako bi se uklonili ostatci kamenca iz unutrašnjosti aparata. Ovo je najdulja faza i trajanje odgovara više od polovice ukupnog vremena ciklusa uklanjanja kamenca.

Nakon završetka faze uklanjanja kamenca, uređaj je spreman za postupak ispiranja slatkom vodom.

6. Ispraznite posudu koja se koristi za sakupljanje otopine za uklanjanje kamenca i izvadite spremnik za vodu, ispraznite ga, isperite ga pod tekućom vodom, napunite ga do MAX razine (sl. 35) i vratite ga u aparat;

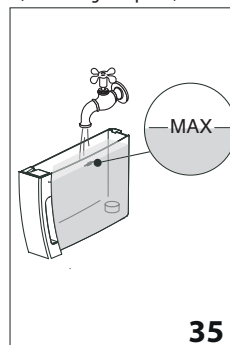

7. Stavite posudu koja se koristi za sakupljanje otopine za uklanjanje kamenca ispod mlaznice za kavu i mlaznice za vruću vodu (sl. 34);
8. Pritisnite  **OK** (B15);
9. Vruća voda najprije izlazi iz mlaznice za kavu, a zatim iz mlaznice za vruću vodu;
10. Kada voda u spremniku završi, ispraznite spremnik upotrebljen za sakupljanje vode ispiranja;

- Izvadite spremnik za vodu, i napunite ga do MAX razine svježom vodom.
 - Ako je prethodno uklonjen, vratite filtar za omekšavanje vode na njegovo mjesto u spremniku za vodu, ponovno umetnite spremnik;
 - Vratite na mjesto praznu posudu koja se koristi za sakupljanje otopine za uklanjanje kamenca ispod mlaznice za vruću vodu.
 - Pritisnite  OK (B15).
 - Vruća voda izlazi iz mlaznice za vruću vodu;
 - Uklonite, ispraznite i vratite posudu za prikupljanje kapljica (A15) i spremnik taloga kave (A11).
 - Ispraznite posudu koja se koristi za sakupljanje vode za ispiranje, izvadite spremnik za vodu i napunite ga svježom vodom do MAX razine, vratite ga u uređaj.
- Na ovaj način je završeno uklanjanje kamenca.

Imajte na umu!

- Ako se ciklus uklanjanja kamenca ne završi pravilno (npr. nema opskrbe električnom energijom), stroj će zatražiti da se dovrši prilikom ponovnog pokretanja.
- Normalno je da nakon izvođenja ciklusa uklanjanja kamenca postoji voda u spremniku taloga kave (A11);
- U slučaju da je spremnik za vodu nije napunjen do maksimalne razine, uređaj zahtijeva treće ispiranje: ovo je potrebno kako bi se osiguralo da nema sredstva za uklanjanje kamenca u unutarnjim krugovima uređaja.
- Mogući zahtjev uređaja za dva vrlo bliska ciklusa za uklanjanje kamenca treba smatrati normalnim, kao posljedicu naprednog sustava upravljanja ugrađenog na stroju.
- Uklanjanje kamenca također se može započeti pritiskom i držanjem ikone  (B8).

























18. PROGRAMIRANJE TVRDOĆE VODE

Zahtjev za uklanjanje kamenca se prikazuje poslije određenog perioda rada, a zavisi od tvrdoće vode.





Uređaj je tvornički postavljen na 4. razinu tvrdoće vode. Ako želite, moguće je programirati aparat na osnovu stvarne tvrdoće vode koju imate u različitim regijama, mijenjajući na taj način učestalost procesa uklanjanja kamenca.

18.1 Mjerenja tvrdoće vode

- Izvadite iz pakiranja isporučenu reaktivnu traku (C1) „TOTAL HARDNESS TEST“ (Ukupna tvrdoća vode);
- Uronite traku potpuno u čašu vode na oko jednu sekundu;
- Izvadite traku iz vode i lagano je protresite. Nakon otprilike jedne minute formiraju se 1, 2, 3 ili 4 kvadrata crvene boje, a ovisno o tvrdoći vode svaki kvadrat odgovara 1 razini;

Reaktivnu traku	Tvrdoća vode	Odgovarajuće programiranje
	niska	    
	srednja	    
	visoka	    
	m a k s i - malna	    

18.2 Postavka tvrdoće vode

- S isključenim aparatom (stanje pripravnosti), ali s kabeom za napajanje priključenim na električnu mrežu;
 - Držite pritisnutom ikonu  (B9) dok se ne uključe pokazatelji na upravljačkoj ploči (B);
 - Pritisnite ikonu  (B8) ;
 - Odaberite razinu tvrdoće vode ponovnim pritiskom na ikonu  :
 - Pritisnite ikonu  OK (B15) za potvrdu (ili  ESC (B14) za izlaz bez promjene). Pokazatelji se isključuju.
- Sada je aparat programiran prema novoj postavci tvrdoće vode.

19. FILTAR ZA OMEKŠAVANJE VODE

Slijedite dolje navedene upute za pravilnu uporabu filtra.

19.1 Instaliranje filtra

- Ukloniti filtar (C4) iz pakiranja. Datumski disk se razlikuje ovisno o isporučenom filtru.
- Zakrenite datumski disk (sl. 36) kako biste prikazali sljedeća 2 mjeseca korištenja .

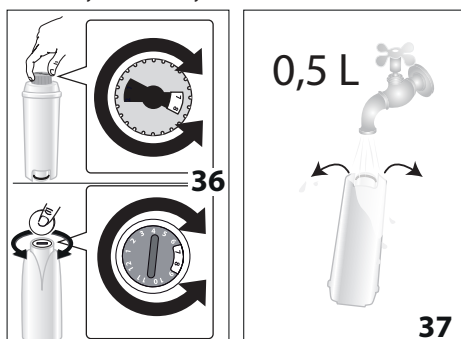

Imajte na umu

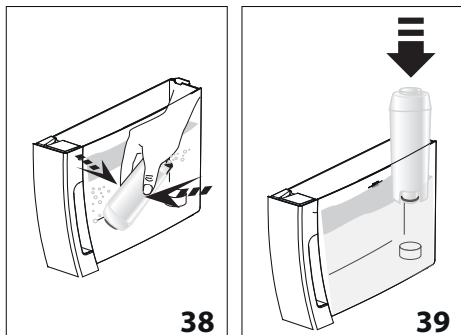

filtrar traje dva mjeseca ako se aparat koristi normalno, ali ako uređaj ostaje neupotrijebljen s instaliranim filtrom, traje maksimalno do 3 tjedna.

3. Da biste aktivirali filter, pustite vodu iz slavine u otvor za filtra kao što je prikazano na sl. 37, sve dok voda ne počne izlaziti iz bočnih otvora dulje od jedne minute;
4. Izvucite spremnik (A17) aparata i napunite ga vodom;
5. Postavite filter u spremnik za vodu i potpuno ga uronite nekoliko desetina sekundi, naginjući i blago ga pritiskujući kako bi izašli svi mjehurići zraka (sl. 38).

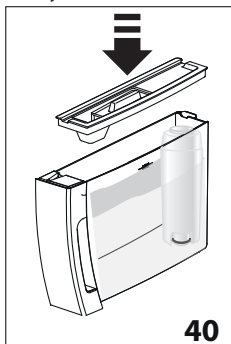

6. Postavite filter u odgovarajuće sjedište (A18) i pritisnite ga do kraja (sl. 39);
7. Zatvorite spremnik s poklopcem (A16) (sl. 40), a zatim ga postavite u uređaj;



8. Postavite mlaznicu za vruću vodu (C6). Postavite ispod mlaznice vruće vode (A20) spremnik (min. zapremina 500 ml).
9. Pritisnite ikonu  ESC (B14) za ispuštanje vruće vode.
10. Ispustite barem 500 ml vode, a zatim ponovo pritisnite  ESC (B14) za zaustavljanje ispuštanja.

Sada je filter aktiviran i može se pristupiti korištenju aparata.

19.2 Zamjena filtra

ada su protekla dva mjeseca (vidi datum), ili ako se aparat ne koristi 3 tjedna, potrebno je pristupiti zamjeni filtra:

1. Izvucite spremnik (A17) i istrošeni filter (C4);
2. Uklonite novi filter iz pakiranja i nastavite kako je prikazano u koracima od 2 do 10 prethodnog stavka.

Sada je novi filter aktiviran i može se pristupiti korištenju aparata.

20. TEHNIČKI PODACI

Napon:	220-240 V~ 50/60 Hz max. 10 A
Potrošnja energije:	1450W
Tlak:	1,5MPa (15 bar)
Maks. kapacitet spremnika za vodu:	1.8 l
Dimenzije ŠxDxV:	240x440x360 mm
Dužina kabela:	1250 mm
Težina:	9,5 kg
Maksimalni kapacitet spremnika zrna:	300 g









Tvrтка De'Longhi zadržava pravo promjene, u bilo kojem trenutku, tehničkih i estetskih karakteristika, zadržavajući funkcionalnost i kvalitetu proizvoda.

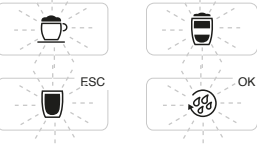







20.1 Savjeti za uštedu energije

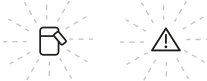







Da biste smanjili potrošnju energije nakon pripreme jednog ili više napitaka:

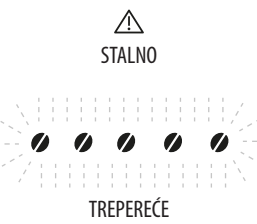
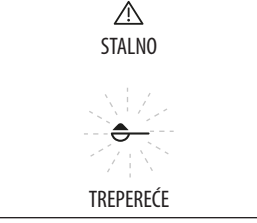
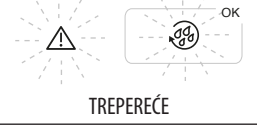

- uklonite spremnik mlijeka ili pribor.
- Postavite automatsko isključivanje na 15 minuta
- Aktivirajte uštedu energije
- Kad aparat zatraži, izvršite uklanjanje kamenca.

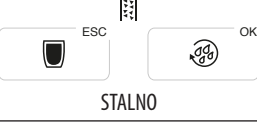
21. ZNAČENJE POKAZATELJA

PRIKAZANI POKAZATELJ	MOGUĆI UZROK	RJEŠENJE
  TREPEREĆE	Stroj se zagrijava ili hladi.	Pričekajte
   FIKSNE	Sada je uređaj spreman za rad.	Nastavite s odabirom napitka koji želite pripremiti i njegovim opcijama.
 STALNO	Voda u spremniku (A17) nije dovoljna.	Napunite spremnik i ga ispravno postavite, pritiskom do kraja, dok se ne čuje klik.
 TREPEREĆE	Spremnik (A17) nije umetnut ili nije umetnut pravilno.	Ispravno postavite spremnik, pritiskom do kraja, dok se ne čuje klik.
 STALNO	Spremnik taloga kave je pun.	Ispraznite spremnik taloga kave, posudu za prikupljanje kapljica (A15) i izvršite čišćenje, a zatim ih vratite u uređaj (sl. 16). Važno: kada izvučete sabirnicu kapljica obavezno je uvijek isprazniti i spremnik taloga kave, iako je tek malo napunjen. Ako se to ne učini, prilikom spremanja sljedećih kava, spremnik se može napuniti više nego što se očekivalo i dovesti do začepljenja aparata.
 TREPEREĆE	Spremnik taloga kave nije umetnut ili nije umetnut pravilno.	Vratite u aparat sabirnicu kapljica (A15) zajedno sa spremnikom taloga kave i pritisnite do kraja.

PRIKAZANI POKAZATELJ	MOGUĆI UZROK	RJEŠENJE
 <p>TREPEREĆE</p>	<p>Mlaznica za vodu nije postavljena ili je loše postavljena.</p>	<p>U potpunosti umetnite spremnik za toplu vodu.</p>
 <p>TREPEREĆE</p>	<p>Posuda za mlijeko nije ispravno postavljena.</p> <p>Posuda za mlijeko je postavljena s ručicom za podešavanje pjene u položaju CLEAN.</p>	<p>Postavite ispravno posudu za mlijeko.</p> <p>Okrenite ručicu za podešavanje pjene u jedan os položaja za podešavanje pjene.</p>
 <p>TREPEREĆE</p>	<p>Mljevenje je prefino te kava izlazi presporo ili uopće ne izlazi.</p> <p>Ako je prisutan filter za omekšavanje vode (C4), unutar kruga može doći do zračnog mjehura koji je blokirao doziranje</p>	<p>Ponovite ispuštanje kave i okrećite gumb za podešavanje mljevenja u smjeru kazaljke na satu (A5) (sl. 8) za po jedan korak prema broju 7, dok mlin za kavu radi. Ako je, nakon što ste napravili najmanje 2 kave, isporuka još uvijek prespora, ponovite korekciju djelovanjem na gumb za podešavanje za još jedan korak (vidi stav. "13.1 Podešavanje mlina za kavu"). Ako se problem nastavi, umetnite spremnik tople vode i dozirajte malo vode dok pritisak ne bude redovit, pritiskajući  ESC (B14).</p> <p>Umetnite spremnik tople vode i dozirajte malo vode dok protok ne bude redovit, pritiskajući  ESC (B14).</p>
 <p>TREPEREĆE</p>	<p>Mljevena kava je prefina te spremljena kava izlazi presporo ili uopće ne izlazi</p> <p>Ako je prisutan filter za omekšavanje vode (C4), unutar kruga može doći do zračnog mjehura koji je blokirao doziranje</p>	<p>Ponovite pripremu kave koristeći manje mljevenu kavu ili kavu različite vrste. Ako se problem nastavi, umetnite spremnik tople vode i dozirajte malo vode dok pritisak ne bude redovit, pritiskajući  ESC (B14).</p> <p>Umetnite spremnik tople vode i dozirajte malo vode dok protok ne bude redovit, pritiskajući  ESC (B14).</p>
 <p>STALNO</p> <p>TREPEREĆE</p>	<p>Upotrebjeno je previše kave</p>	<p>Odaberite blaži okus kave pritiskom na  (B8) ili smanjite količinu mljevene kave.</p>

PRIKAZANI POKAZATELJ	MOGUĆI UZROK	RJEŠENJE
 <p>STALNO</p> <p>TREPEREĆE</p>	<p>Nedostaju zrna kave</p> <p>Lijevak za mljevenu kavu je začepljen (A2).</p>	<p>Napunite spremnik zrna kave (A3) (sl. 9).</p> <p>Ispraznite lijevak pomoću četke (C5) kao što je opisano u st. "16.8 Čišćenje lijevka za uvođenje mljevene kave".</p>
 <p>STALNO</p> <p>TREPEREĆE</p>	<p>Izabrana je funkcija stavite mljevenu kavu, ali u lijevak nije stavljena mljevena kava</p> <p>Lijevak za mljevenu kavu je začepljen.</p>	<p>Stavite mljevenu kavu u lijevak (sl. 12) ili isključite izabranu funkciju.</p> <p>Ispraznite lijevak pomoću četke (C5) kao što je opisano u st. "16.8 Čišćenje lijevka za uvođenje mljevene kave".</p>
 <p>TREPEREĆE</p>	<p>Hidraulički krug je prazan</p>	<p>Pritisnite ikonu  OK (B15) da napunite krug vode.</p>
 <p>STALNO</p>	<p>Unutrašnjost aparata je vrlo prljava</p>	<p>Pažljivo očistite aparat kao što je opisano u pog. "16. Čišćenje". Ako nakon čišćenja aparat još uvijek prikazuje poruku, obratite se servisnom centru.</p>
 <p>TREPEREĆE</p>	<p>Nakon čišćenja nije postavljen infuzer (A8)</p>	<p>Postavite infuzer kao što je opisano u st. "16.9 Čišćenje infuzera".</p>
 <p>STALNO</p>	<p>Označuje da je potrebno izvršiti uklanjanje kamenca iz aparata</p>	<p>Potrebno je uklanjanje kamenca. Pritisnite  ESC (B14) da biste odgodili postupak ili pritisnite ikonu  OK (B15) da biste ga pokrenuli (vidi pog. "17. Uklanjanje kamenca").</p>
 <p>STALNO</p>	<p>Označuje da je potrebno izvršiti uklanjanje kamenca iz aparata</p>	<p>Potrebno je izvršiti uklanjanje kamenca (vidi pog. 17. Uklanjanje kamenca").</p>
 <p>TREPEREĆE</p>	<p>Ukazuje da je uklanjanje kamenca je u tijeku.</p>	<p>Pričekajte dok se postupak ne dovrši (vidi pog. "17. Uklanjanje kamenca").</p>

PRIKAZANI POKAZATELJ	MOGUĆI UZROK	RJEŠENJE
  TREPEREĆE	Uklanjanje kamenca je prekinuto.	Postupak mora biti dovršen kako bi se mogao koristiti stroj. Pritisnite ikonu  OK (B15) za pokretanje postupka.

22. RJEŠAVANJE PROBLEMA

U nastavku su navedeni neki od mogućih kvarova.

Ako se problem ne može riješiti na opisani način, obratite se tehničkoj podršci.

PROBLEM	MOGUĆI UZROK	RJEŠENJE
Uređaj se ne pali	Utikač nije spojen u utičnicu.	Spojite utikač u utičnicu.
Kava nije vruća.	Šalice nisu prethodno zagrijane.	Zagrijte šalice tako što ćete ih isprati vrućom vodom (Napomena: može se koristiti funkcija vruća voda).
	Unutarnji krugovi uređaja su se ohladili jer je prošlo 2/3 minuta od pripreme zadnje kave.	Prije spremanja kave zagrijte unutarnje krugove ispiranjem, pritiskom na tipku  OK (B15).
	Postavljena temperatura kave je niska.	Postavite u izborniku višu temperaturu kave.
Kava je slaba i ima malo pjene.	Mljevena kava je previše gruba.	Okrenite gumb za podešavanje mljevenja (A5) u suprotnom smjeru od kazaljke prema broju 1, dok mlin za kavu radi (sl. 7). Nastavite korak po korak dok ne dobijete zadovoljavajuću opskrbu. Učinkak je vidljiv tek nakon napravljene 2 kave (pogledajte stav. "13.1 Podešavanje mlina za kavu").
	Kava nije odgovarajuća.	Koristite samo mljevenu kavu za uređaje za espresso kavu.
	Kava nije svježija.	Paket kave predugo je otvoren i izgubio je svoj ukus.
		→

PROBLEM	MOGUĆI UZROK	RJEŠENJE
Kava izlazi presporo ili u kapljicama.	Mljevena kava je previše fina.	Okrenite gumb za podešavanje mljevenja (A5) za po jedan korak prema broju 7 u smjeru kazaljke na satu, dok mlin za kavu radi (sl. 7). Nastavite korak po korak dok ne dobijete zadovoljavajuću opskrbu. Učinak je vidljiv tek nakon napravljene 2 kave (pogledajte stav. "13.1 Podešavanje mlina za kavu").
Uređaj ne ispušta kavu	Aparat otkriva nečistoće u svojoj unutrašnjosti.	Pričekajte da aparat postane spreman za uporabu i ponovno odaberite željeni napitak. Ako problem i dalje postoji obratite se ovlaštenom servisu.
Kava ne izlazi iz jednog ili oba kljuna mlaznice.	Kljunovi mlaznice za izlaženje kave (A9) su začepljeni.	Očistite mlaznice krpom. Ako je potrebno, uklonite nakupine čačalicom.
Infuzor (A20) ne može se izvući	Isključivanje nije ispravno izvedeno	Isključite pritiskom na tipku  (A7) (sl. 6) (vidi pog. "5. Isključivanje aparata").
Na kraju uklanjanja kamenca, aparat zahtijeva treće ispiranje	Za vrijeme dva ciklusa ispiranja, spremnik nije napunjen do MAX razine.	Nastavite prema zahtjevu uređaja, ali najprije ispraznite sabirnicu kapljica (A15), kako biste spriječili prelijevanje vode.
Mlijeko ima velike mjehure	Mlijeko nije dovoljno hladno ili nije djelomično obrano.	Preporuča se uporaba obranog ili djelomično obranog mlijeka na temperaturi iz hladnjaka (oko 5 °C). Ako nije postignut željeni rezultat, pokušajte promijeniti marku mlijeka.
	Ručica za podešavanje pjene (D1) je loše podešena.	Podesite kao što je navedeno u stav. "14.2 Prilagodite količinu pjene".
	Poklopac (D2) ili ručica za podešavanje pjene (D1) posude za mlijeko su prljavi	Očistite poklopac mlijeka i ručicu posude za mlijeko kako je opisano u st. "16.10 Čišćenje spremnika mlijeka".
	Mlaznica vruće vode (A8) je prljava	Očistite mlaznicu kao što je opisano u stav. "16.11 Čišćenje mlaznice za vruću vodu".
Mlijeko ne izlazi iz cijevi za ispuštanje mlijeka (D5)	Poklopac (D2) spremnika mlijeka je prljav	Očistite poklopac mlijeka kako je opisano u stav. "16.10 Čišćenje spremnika mlijeka".

Register Now 
www.delonghi.com/register

