

SISÄLTÖ

1. TÄRKEÄT TURVALLISUUSVAROITUKSET ... 151	
2. TURVALLISUUS- VAROITUKSET 152	
2.1 Käyttöohjeessa käytetyt symbolit152	
2.2 Oikea käyttö152	
2.3 Käyttöohjeet152	
3. JOHDANTO..... 152	
3.1 Suluissa olevat kirjaimet152	
3.2 Ongelmat ja korjaustoimenpiteet152	
4. KUVAUS 153	
4.1 Keittimen kuvaus153	
4.2 Tarvikkeiden kuvaus.....153	
4.3 Maitosäiliön kuvaus153	
5. ALKUVALMISTELUT 153	
5.1 Keittimen tarkastus.....153	
5.2 Keittimen asennus153	
5.3 Keittimen kytkentä154	
5.4 Ennen keittimen käyttöönottoa154	
6. KEITTIMEN KÄYNNISTYS..... 154	
7. KEITTIMEN SAMMUTUS 154	
8. VALIKON ASETUKSET 155	
8.1 Kieli155	
8.2 Huolto155	
8.3 Juomien ohjelmointi155	
8.4 My juomien ohjelmointi155	
8.5 Yleiset156	
8.6 Tilastotiedot156	
9. HUUHTELU 157	
10. KAHVIN VALMISTUS 157	
10.1 Kahvimyllyn säätö.....157	
10.2 Jos haluat kuumempaa kahvia157	
10.3 Automaattisten juomien valmistus kahvipavuista157	
10.4 Kahvimaun hetkellinen muuttaminen158	
10.5 Kahvin valmistus esijauhetausta kahvista...158	
11. MAITOUJOMIEN VALMISTUS 159	
11.1 Täytä maitosäiliö ja kiinnitä se159	
11.2 Vaahtomäärän säätö159	
11.3 Maitopohjaisten juomien automaattinen valmistus.....159	
11.4 Maitosäiliön puhdistus jokaisen käytön jälkeen159	
12. "my MENU" OHJELMOINTI JA VALINTA 160	
13. KUUMAN VEDEN VALUTUS 160	
14. PUHDISTUS 160	
14.1 Keittimen puhdistus.....160	
14.2 Keittimen sisäpiirin puhdistus.....161	
14.3 Sakkosäiliön puhdistus.....161	
14.4 Tippa-alustan ja kondenssiveden alustan puhdistus161	
14.5 Keittimen sisäosien puhdistus.....161	
14.6 Vesisäiliön puhdistus.....161	
14.7 Kahvisuuttimien puhdistus161	
14.8 Esijauhetun kahvin suppilon puhdistus....161	
14.9 Utinyksikön puhdistus162	
14.10 Maitosäiliön puhdistus162	
14.11 Kuumavesiputken puhdistus.....162	
15. KALKINPOISTO 162	
16. VEDEN KOVUUDEN OHJELMOINTI 163	
16.1 Veden kovuuden mittaus163	
16.2 Veden kovuuden ohjelmointi163	
17. PEHMENYSSUODATIN 164	
17.1 Suodattimen asentaminen.....164	
17.2 Suodattimen vaihto164	
17.3 Suodattimen poisto.....165	
18. TEKNISET TIEDOT 165	
19. HÄVITTÄMINEN 165	
20. NÄYTÖLLE ILMESTYVÄT VIESTIT 165	
21. VIANETSINTÄ..... 168	

1. TÄRKEÄT TURVALLISUUSVAROITUKSET

- Sellaiset henkilöt (mukaan lukien lapset), joiden fyysiset tai henkiset kyvyt tai aistit ovat rajoittuneita tai joilla ei ole tarvittavaa kokemusta tai tietoa, eivät voi käyttää tätä laitetta, ellei heidän turvallisuudestaan vastaava henkilö valvo heitä ja ellei heitä ole opastettu laitteen turvalliseen käyttöön.
- Lapsia tulee valvoa, jotta he eivät pääsisi leikkimään laitteella.
- Lapset eivät voi tehdä käyttäjän vastuulla olevaa puhdistusta ja huoltoa ilman valvontaa.
- Puhdistuksen aikana keitintä ei saa koskaan upottaa veteen.
- Tämä keitin on tarkoitettu ainoastaan kotikäyttöön. Laitetta ei ole tarkoitettu käytettäväksi seuraavissa paikoissa: liikkeen henkilökunnan keittiötilat, toimistot ja muut työtilat, maatilamatkailupaikat, hotellit, motellit ja muut majoituspaikat.
- Anna vahingoittuneen pistokkeen tai sähköjohdon korjaus ainoastaan teknisen huoltoliikkeen suorittavaksi, jotta riskeiltä vältyttäisiin.

VAIN EUROOPAN MARKKINOILLE:

- Yli 8-vuotiaat lapset voivat käyttää tätä laitetta valvonnan alaisina tai jos heitä on opastettu laitteen turvalliseen käyttöön ja he ymmärtävät käyttöön liittyvät vaarat. Lapset eivät voi tehdä käyttäjän vastuulla olevia puhdistus- ja huoltotoimenpiteitä, elleivät he ole yli 8-vuotiaita ja ellei heitä valvota. Pidä laite ja sen virtajohto alle 8-vuotiaiden lasten ulottumattomissa.
- Sellaiset henkilöt, joiden fyysiset tai henkiset kyvyt tai aistit ovat rajoittuneita tai joilla ei ole tarvittavaa kokemusta tai tietoa, voivat käyttää laitetta, jos heitä valvotaan tai jos he ovat saaneet ohjeet laitteen turvalliseen käyttöön ja he ymmärtävät käyttöön liittyvät vaarat.
- Lapset eivät saa leikkiä laitteella.
- Irrota keitin aina sähköverkosta, jos jätät sen vartioimatta tai ennen sen kokoonpanoa, purkamista tai puhdistamista.



Pinnat, joissa on tämä symboli, kuumentuvat käytön aikana (symboli on vain joissakin malleissa).

2. TURVALLISUUS- VAROITUKSET

2.1 Käyttöohjeessa käytetyt symbolit

Tärkeimmät varoitukset on varustettu seuraavilla symboleilla. Noudata ehdottomasti näitä varoituksia.



Vaara!

Tämän varoituksen laiminlyöminen voi aiheuttaa jopa kuolemaan johtavia sähköiskuja.



Varoitus!

Jos varoitukset laiminlyödään, seurauksena saattaa olla henkilövahinko tai keittimen vaurioituminen



Palovammavaara!

Tämän varoituksen laiminlyöminen voi aiheuttaa eri asteisia palovammoja.



Huomaa!

Tämän symbolin avulla käyttäjän huomio halutaan kiinnittää tärkeisiin ohjeisiin ja tietoihin.



Vaara!

Keittimen käyttöön liittyy sähköiskujen vaara, sillä keitin toimii sähköllä.

Noudata tämän vuoksi seuraavassa annettuja turvaohjeita:

- Älä koske keittimeen, jos kätesi tai jalkasi on märät.
- Älä koske pistokkeeseen, jos kätesi ovat märät.
- Varmista, että käytetty pistorasia on helposti ulottuvillasi, jotta voit irrottaa pistokkeen aina tarvittaessa.
- Irrota pistoke pistorasiasta vain suoraan pistoketta vetämällä. Älä vedä sähköjohtoa, sillä tämä saattaisi vahingoittaa.
- Voit kytkeä keittimen kokonaan pois päältä irrottamalla pistokkeen pistorasiasta.
- Älä yritä itse korjata keittimeen mahdollisesti tulleita vikoja.
- Sammuta keitin, irrota pistoke pistorasiasta ja ota yhteys tekniseen huoltopalveluun.
- Ennen minkä tahansa keittimeen kuuluvan ulkoisen osan puhdistamista, kytke keitin pois päältä, irrota pistoke pistorasiasta ja anna keittimen jäähtyä.



Varoitus!

Säilytä pakkausmateriaalit (muovipussit, polystyreenipehmusteet) lasten ulottumattomissa.



Palovammavaara!

Keitin tuottaa kuumaa vettä, minkä vuoksi sen toiminnan aikana voi muodostua vesihöyryä.

Ole erittäin varovainen, ettei kuumaa vettä tai höyryä pääse suihkuamaan päällesi.

Kun keitin on käytössä, kuppialusta saattaa kuumentua.

2.2 Oikea käyttö

Keitin on suunniteltu kahvin valmistukseen ja juomien kuumentamiseen.

Mikä tahansa muu käyttö on väärinkäyttöä ja näin ollen vaarallista. Valmistaja ei vastaa mistään sellaisista vahingoista, jotka johtuvat keittimen virheellisestä käytöstä.

2.3 Käyttöohjeet

Lue käyttöohjeet huolellisesti läpi ennen keittimen käyttöönottoa. Jos ohjeita ei noudateta, seurauksena saattaa olla vahingoittuminen ja keittimen vaurioituminen.

Valmistaja ei vastaa mistään sellaisista vahingoista, jotka johtuvat käyttöohjeiden laiminlyömisestä.



Huomaa!

Säilytä ohjeita huolellisesti. Anna tämä käyttöopas myös muille henkilöille, mikäli luovutat keittimen heidän käyttöönsä.

3. JOHDANTO

Kiitämme, että valitsit valmistamamme automaattisen kahvi- ja cappuccinokeittimen.

Toivotamme sinulle mukavia hetkiä uuden keittimesi parissa. Varaa itsellesi muutama minuutti tutustuaksesi käyttöohjeisiin. Näin vältyt vaarantilanteilta ja keittimen vahingoittumiselta.

3.1 Suluisia olevat kirjaimet

Sulkumerkkien välissä olevilla kirjaimilla viitataan laitteen kuvauksen yhteydessä annettuihin selityksiin (sivu 2–3).

3.2 Ongelmat ja korjaustoimenpiteet

Yritä ratkaista mahdolliset ongelmat noudattamalla varoituksia, jotka on annettu luvuissa "20. Näytölle ilmestyvät viestit" ja "21. Vianetsintä".

Mikäli näistä ohjeista ei ole apua tai kaipaat lisätietoja, ota yhteys asiakaspalveluun soittamalla liitteenä olevassa asiakaspalvelulehtisessä osoitettuun numeroon.

Soita takuudistuksessa osoitettuun puhelinnumeroon, mikäli asuinmaasi ei ole lehtisessä. Jos korjauksia tarvitaan, käänny ainoastaan De'Longhin teknisen huoltopalvelun puoleen. Osoitteet on lueteltu keittimen mukana toimitetussa takuudistuksessa

4. KUVAAUS

4.1 Keittimen kuvaus

(sivu 3 - A)

- A1. Kahvipapussäiliön kansi
- A2. Esijauhettun kahvin suppilon kansi
- A3. Kahvipapussäiliö
- A4. Esijauhettun kahvin suppilo
- A5. Jauhatuskarkeuden säätönappi
- A6. Kuppitaso
- A7. Näppäin (U): keittimen käynnistämiseksi ja sammuttamiseksi (standby)
- A8. Kuumavesi-/höyryputki
- A9. Korkeuden mukaan säädettävä kahvisuutin
- A10. Kondenssiveden alusta
- A11. Sakkasäiliö
- A12. Kuppialusta
- A13. Tippa-alustan veden tason osoitin
- A14. Alustan ritilä
- A15. Tippa-alusta
- A16. Vesisäiliön kansi
- A17. Vesisäiliö
- A18. Veden pehennysuodattimen paikka
- A19. Utinyksikön luukku
- A20. Utinyksikkö
- A21. Virtajohdon liittimen kiinnityskohta
- A22. Virtakatkaisin

Ohjauspaneelin kuvaus

(sivu 2 - B)

Joillakin paneelin näppäimillä on toinenkin toiminto, joka kerrotaan sulkeissa kuvauksen perässä.

- B1. Näyttö: opastaa käyttäjää keittimen käytössä. Kahden katkoviivan välissä näkyvä valittu kohta.
- B2. ▼ Selausnuoli ("ESC": tätä painetaan juomien ohjelmoinnin aikana kun halutaan poistua tallentamatta)
- B3. OK: valinnan vahvistus ("espresson", "lyhyen", "pitkän espresson" annostelun ensimmäisten sekuntien aikana painetuna saa aikaan 2 kupillista)
- B4. ▲ Selausnuoli ("STOP" - tätä painetaan juomien annostelun/ohjelmoinnin aikana keskeyttämistä tai ohjelmoimista varten)
- B5. ☹/ESC: huuhtelu.
(Asetusvalikkoon siirryttäessä se toimii ESC:n tavoin: sitä painamalla poistutaan valitusta toiminnosta ja palataan päävalikkoon).
- B6. ⚙: keittimen asetusvalikko
- B7. 🔇: maun valinta

Suoravalintaiset juomat:

- B8. ☕: Espresso
- B9. ☕: Coffee
- B10. ☕: Cappuccino
- B11. ☕: Latte Macchiato
- B14. ☕ DRINK MENU: Juomien valintavalikko (juomat poikkeavat suoraan valittavista juomista): Espresso Lungo, Ristretto, Long, Doppio+, Caffelatte, Flat white, Kuuma maito, 2 espresso, 2 Ristretto, 2 Espresso Lungo, kuuma vesi
- B15. my MENU: Omien juomien valintavalikko (my). Jos juomia ei ole aiemmin ohjelmoitu asetusvalikossa "8.4 My juomien ohjelmointi", juoman muokkaukseen siirryttään suoraan.

4.2 Tarvikkeiden kuvaus

(sivu 2 - C)

- C1. Reagenssiliuska
- C2. Esijauhettun kahvin annoslusikka
- C3. Kalkinpoistoaine
- C4. Pehennysuodatin (vain joissakin malleissa)
- C5. Puhdistussuti
- C6. Kuumavesisuutin
- C7. Virtajohto

4.3 Maitosäiliön kuvaus

(sivu 2 - D)

- D1. Vaahdon ja CLEAN-toiminnon säätönappi
- D2. Maitosäiliön kansi
- D3. Maitosäiliö
- D4. Maidon imuputki
- D5. Vaahdotetun maidon suutin (säädettävä)

5. ALKUVALMISTELUT

5.1 Keittimen tarkastus

Poista keitin pakkauksestaan ja varmista, että se on moitteettomassa kunnossa ja että kaikki lisätarvikkeet (C) ovat pakkauksen mukana. Älä käytä keitintä, mikäli se on silminnähden vahingoittunut. Ota yhteys De'Longhin tekniseen huoltopalveluun.

5.2 Keittimen asennus



Varoitus!

Muista seuraavat turvallisuuteen liittyvät seikat keittimen asennuksen yhteydessä:

- Keittimestä hehkuu lämpöä ympäröivään tilaan. Varmista, että kahvinkeitin molemmille sivuille sekä taakse jää vähintään 3 cm ja että keittimen päälle jää vähintään 15 cm tyhjää tilaa.
- Keitin voi vahingoittua, mikäli sen sisälle pääsee vettä.

Älä sijoita keitintä vesihanojen tai pesuالتaiden läheisyyteen.

- Keitin voi vahingoittua, mikäli se sisällä oleva vesi jäätyy. Älä asenna keitintä tiloihin, joiden lämpötila voi laskea nollan alapuolelle.
- Varmista, etteivät terävät kulmat tai kuumat pinnat (esim. sähköliedet) pääse vahingoittamaan keittimen sähköjohdot (C7).

5.3 Keittimen kytkentä



Varoitus!

Varmista, että keittimen pohjaan sijoitetussa arvokyltissä osoitettu sähköverkon jännite vastaa verkkojännitettä.

Kytke keitin ainoastaan riittävän tehokkaasti maadoitettuun ja oikeaoppisesti asennettuun pistorasiaan, jonka teho on vähintään 10 A.

Anna ammattitaitoisen sähköasentajan vaihtaa pistoke uuteen, mikäli pistoke ja pistorasia eivät sovi yhteen.

5.4 Ennen keittimen käyttöönottoa



Tärkeää:

- Keitin on tarkastettu tehtaalla kahvia käyttämällä, joten on täysin normaalia, että löydät jonkin verran kahvia kahvimyllystä. Vakuutamme kuitenkin, että tämä keitin on täysin uusi.

Säädä veden kovuus mahdollisimman pian noudattamalla ohjeita, jotka on annettu käyttöohjeiden luvussa "16. Veden kovuuden ohjelmointi".

1. Kytke virtajohdon liitin (C7) keittimen takaosassa olevaan paikkaan (A21), kytke laite verkkovirtaan (kuva 1) ja varmista, että laitteen takaosaan asetettua virtakatkaisinta (A22) on painettu (kuva 2).
2. "Language" (kieli): paina selausnuolta (B2), kunnes kahden katkoviivan väliin tulee haluamasi kieli. Paina sitten **OK** (B3) vahvistaaksesi.

Toimi tämän jälkeen keittimen näyttölle (B1) ilmestyvien ohjeiden mukaisesti:

3. "Täytä säiliö": irrota vesisäiliö (A17), täytä se MAX-tasoon saakka raikkaalla vedellä (kuva 3A) ja laita säiliö sitten takaisin paikoilleen (kuva 3B).
4. "Aseta vesisuutin paikoilleen": Tarkista, että kuumavesisuutin (C6) on asetettuna putkeen (A8) (kuva 4) ja laita sen alle tilavuudeltaan vähintään 100 ml:n astia (kuva 5).
5. Näyttöön ilmestyy kirjoitus "Piiri tyhjä, Täytä piiri, Kuuma vesi, Vahvistatko?".
6. Paina **OK** vahvistaaksesi: keitin annostelee vettä suuttimesta ja sammuu sitten automaattisesti.

Nyt kahvinkeitin on käyttövalmis.



Tärkeää:

- Valmista keittimen ensimmäisen käyttöönoton yhteydessä 4-5 kahvikupillista tai 4-5 cappuccinoa. Vasta tämän ensikäytön jälkeen kahvin maku on paras mahdollinen.
- Ensimmäisten 5-6 cappuccinon valmistuksen aikana on täysin normaalia, että veden kiehuaan liittyvä ääni kuuluu: myöhemmin ääni vaimenee.
- Maukkaamman kahvin ja keittimen parhaan suorituskyvyn vuoksi kannattaa asentaa pehmennyssuodatin (C4) noudattamalla ohjeita, jotka on annettu käyttöohjeiden luvussa "17. Pehmennyssuodatin". Jos mallissasi ei ole suodatinta, sellaisen voi pyytää De'Longhin valtuutetuista huoltokeskuksista.

6. KEITTIMEN KÄYNNISTYS



Tärkeää:

Varmista aina ennen keittimen käynnistämistä, että takaosaan asetettua virtakatkaisinta (A22) on painettu (kuva 2).

Keitin suorittaa esilämmitys- ja huuhteluohjelman aina käynnistymisen yhteydessä. Älä keskeytä tätä ohjelmaa. Kahvinkeitin on käyttövalmis vasta tämän ohjelman suorittamisen jälkeen.



Palovammavaara!

Kahvisuuttimen putkista (A9) valuu jonkin verran kuumaa vettä huuhteluvaiheen aikana. Vesi kerätään alla olevalle tippa-alustalle (A15). Ole erityisen varovainen, ettei kuumaa vettä pääse roiskumaan päällesi.

- Jos haluat käynnistää keittimen, paina näppäintä  (A7) (kuva 6): näyttölle (B1) ilmestyy viesti "Lämmitys, Odota, ole hyvä".

Kun lämmitys on tehty, näyttöön ilmestyy kirjoitus "Huuhtelu" ja palkki, joka täyttyy valmistuksen edetessä. Näin keitin lämmittää säiliön ja valuttaa kuumaa vettä sisäisiin kanaviin, jotta myös nämä lämpenisivät.

Keitin on lämmennyt, kun näyttöön ilmestyy viesti "Valitse juomasi".

7. KEITTIMEN SAMMUTUS

Keitin suorittaa jokaisen sammutuksen yhteydessä automaattisen huuhtelun, mikäli kahvia on valmistettu.



Palovammavaara!

Kahvisuuttimen putkista (A9) valuu jonkin verran kuumaa vettä huuhteluvaiheen aikana. Ole erityisen varovainen, ettei kuumaa vettä pääse roiskumaan päällesi.

- Sammuta keitin painamalla näppäintä  (A7 - kuva 6);

- Näytölle (B1) ilmestyy kirjoitus "Sammutus meneillään, Odota ole hyvä". Jos näin on ohjelmoitu, keitin suorittaa huuhtelun ja sammuu (stand-by).



Tärkeää!

Mikäli et aio käyttää keitintä pitkään aikaan, kytke se irti verkkovirrasta:

- sammuta keitin painamalla näppäintä  (kuva 6).
- vapauta virtakatkaisin (A22) (kuva 2).



Varoitus!

Älä koskaan paina virtakatkaisinta, kun keitin on päällä.



8. VALIKON ASETUKSET

Valikossa on 6 kohtaa. Joillakin niistä on alaryhmiä:

- **Kieli**
- **Huolto:**
 - Kalkinpoisto
 - Asenna suodatin
 - (jos suodatin on asennettu) Vaihda suodatin
 - (jos suodatin on asennettu) Poista suodatin
- **Juomien ohj.**
- **Myjuomien ohj.**
- **Yleiset:**
 - Aseta lämpötila
 - Veden kovuus
 - Aut. sammutus
 - Energian säästö
 - Summeri
 - Oletusjuomat
 - Oletusarvot
- **Tilastotiedot.**

8.1 Kieli

Jos haluat muuttaa näytön (B1) kieltä, toimi seuraavasti:

1. Paina  (B6) siirtyäksesi "Asetukset"-valikkoon;
2. Paina **OK** (B3) valitaksesi kohdan "Kieli". Näyttöön ilmestyvät valittavissa olevat kielet.
3. Paina valintanuolia (B2 ja B4), kunnes haluamasi kieli ilmestyy kahden katkoviivan väliin.
4. Paina **OK** vahvistaaksesi.
5. Keitin palaa "Asetukset"-valikkoon.
6. Paina sitten /ESC (B5) poistuaksesi valikosta.

8.2 Huolto

Tästä kohdasta löytyvät huoltotoimenpiteet, joita keitin pyytää ajan kuluessa.



- **Kalkinpoisto:** Kalkinpoistoon liittyviä ohjeita varten, ks. luku "15. Kalkinpoisto".
- **Asenna suodatin:** Suodattimen (C4) asennuksen ohjeita on kappaleessa "17.1 Suodattimen asennus".

Voit valita haluamasi toimenpiteen seuraavasti:

1. Paina  (B6) siirtyäksesi "Asetukset"-valikkoon;
2. Paina valintanuolia (B2 ja B4), kunnes kahden katkoviivan välissä lukee "Huolto".
3. Paina **OK** (B3) vahvistaaksesi.
4. Paina valintanuolia, kunnes näkyviin tulee tarvittava toimenpide.
5. Paina **OK** vahvistaaksesi ja suorittaaksesi toimenpiteet niihin liittyvissä kappaleissa annettujen kuvausten mukaan.

8.3 Juomien ohjelmointi

Keitin on esiasetettu tehtaassa annotelemaan vakiomääräisiä juomia. Määrää voidaan haluttaessa muuttaa, ja suoravalmittaisia juomia ja  -kohdan (B12) juomia voidaan muokata seuraavasti:

1. Paina  (B6) siirtyäksesi "Asetukset"-valikkoon;
2. Paina valintanuolia (B2 ja B4), kunnes kahden katkoviivan välissä lukee "Juomien ohj.-".
3. Paina **OK** (B3) vahvistaaksesi. Keitin luettelee juomat, joita voidaan muokata.
4. Paina valintanuolia, kunnes näkyviin tulee muokattava juoma. Paina **OK** vahvistaaksesi.
5. **Kahvi juomat:** näyttöön ilmestyy "Maun ohjelm.". Paina valintanuolia (B2 ja B4) tai  (B7), kunnes valitset haluamasi maun (ks. kappale "10.4 Kahvimaun hetkellinen muuttaminen"). Paina **OK**. Näyttöön ilmestyy "Kahvin ohjelm." ja palkki, joka täyttyy annostelun edetessä. Kun haluamasi määrä on saavutettu, paina **OK**.
Maitopohjaiset juomat: kun olet valinnut maun, näyttöön ilmestyy "Maidon ohjelm." ja palkki, joka täyttyy maidon annostelun edetessä. Kun haluamasi määrä on saavutettu, paina **OK**. Keitin valmistaa kahvin. Paina **OK** keskeyttääksesi annostelun, kun haluamasi kahvimäärä on annosteltu.
Kuuma vesi: paina **OK**. Annostelu jatkuu. Kun määrä on riittävä, paina **OK**.
6. "Parametritallennus?". Jos haluat tallentaa ohjelmoinnin, paina **OK** (muussa tapauksessa paina /ESC - B2 tai B5).
7. "Parametrit tallenn." (tai "Parametrejä ei tallenn."). Keitin on jälleen käyttövalmis.

8.4 Myjuomien ohjelmointi

Noudata ohjeita, jotka on annettu edellisessä kappaleessa "8.3 Juomien ohjelmointi" muokataksesi  "my MENU" -kohdan (B13) juomia tai tee suora ohjelmointi noudattamalla ohjeita, jotka on annettu luvussa "12. Ohjelmointi ja valinta".

8.5 Yleiset

Tässä kohdassa on asetukset keittimen perustoimintojen muokkaamiseksi.

1. Paina  (B6) siirtyäksesi "Asetukset"-valikkoon;
2. Paina valintanuolia (B2 ja B4), kunnes kahden katkoviivan välissä lukee "Yleiset".
3. Paina **OK** (B3) vahvistaaksesi ja valitse haluamasi kohta valintanuolista. Noudata sitten kunkin asetuksen erityisohjeita.

• Aseta lämpötila:

Jos haluat muuttaa kahviveden lämpötilaa, toimi seuraavasti:

4. Paina **OK** (B3). Näytössä (B1) näkyy tällä hetkellä voimassa oleva arvo ja "Uusi" arvo vilkkuu.
5. Valitse uusi arvo, jonka haluat asettaa, valintanuolista (B2 tai B4).
6. Kun olet valinnut haluamasi arvon (alhainen, normaali, korkea, maksimi), paina **OK**.
Keitin palaa edelliseen näyttöön.

• Veden kovuus:

Katso veden kovuuden määrittämiseen ja ohjelmointiin liittyviä ohjeita luvusta "16. Veden kovuuden ohjelmointi".

• Aut. sammutus (stand-by):

Voit asettaa automaattisen sammutuksen, jotta keitin sammuisi 15 tai 30 minuutin tai 1, 2 tai 3 tunnin kuluttua viimeisestä käyttökerrasta.

4. Paina **OK**. Näytössä (B1) näkyy tällä hetkellä voimassa oleva arvo ja "Uusi" arvo vilkkuu.
5. Valitse uusi arvo, jonka haluat asettaa, valintanuolista (B2 tai B4).
6. Kun olet valinnut haluamasi arvon (alhainen, normaali, korkea, maksimi), paina **OK**.
Keitin palaa edelliseen näyttöön.

• Energian säästö:

Tämän toiminnon avulla energiansäästötila voidaan kytkeä päälle tai pois päältä. Kun toiminto on päällä, pienempi energiankulutus voidaan taata eurooppalaisten määräysten mukaisesti.

Energiansäästötila laitetaan päälle ja pois päältä seuraavasti:

4. Paina **OK**. Näyttöön ilmestyy sekä tämänhetkinen tila ("Päällä" tai "Pois päältä") sekä toimenpide, joka tapahtuu, kun vahvistetaan painamalla **OK** ("Pois päältä?" tai "Päälle?").
5. Paina **OK** laittaaksesi toiminnon päälle tai pois päältä.
Keitin palaa edelliseen näyttöön.



Tärkeää!

- kun toiminto on päällä, näyttöön ilmestyy symboli "ECO".

- Energiansäästötilassa kestää muutaman sekunnin, ennen kuin keitin valmistaa ensimmäisen kahvin tai ensimmäisen maitojuoman valmistusta, sillä keittimen täytyy ensin lämmitä.
- Jos maitosäiliö (D) on paikoillaan, "energian säästö" -toiminto ei mene päälle.

• Summeri:

Tästä toiminnosta summeri laitetaan päälle tai pois päältä. Toimi seuraavasti:

4. Paina **OK**. Näyttöön (B1) ilmestyy sekä tämänhetkinen tila ("Päällä" tai "Pois päältä") sekä toimenpide, joka tapahtuu, kun vahvistetaan kohdasta **OK** ("Pois päältä?" tai "Päälle?").
5. Paina **OK** laittaaksesi toiminnon päälle tai pois päältä.
Keitin palaa edelliseen näyttöön.

• Oletusjuomat

Tästä toiminnosta voidaan palata kaikkien juomien tai ohjelmoitujen yksittäisten juomien oletusasetuksiin. Kun olet valinnut juoman, toimi seuraavasti:

4. Valitse "Kaikki", jos haluat palauttaa kaikkien tai yhden haluamasi juoman oletusarvojen mukaisen maku- ja määräasetuksen ja paina sitten **OK**.
5. "Nollataanko?": jos haluat palauttaa oletusarvot, paina **OK**.
6. "Nollaus tehty": keitin vahvistaa nollauksen ja palaa edelliseen näyttöön.

Jos haluat nollata jonkin toisen juoman asetukset, suorita toimenpiteet uudelleen kohdasta 4 tai poistua painamalla /ESC (B5).

• Oletusarvot:



Tästä toiminnosta nollataan keittimen ja kaikkien juomien asetukset (poikkeuksena kieli, joka on edelleen ensimmäisenä käynnistyskertana valittu kieli). Kun olet valinnut kohdan, toimi seuraavasti:

4. "Nollataanko?": paina **OK**.
5. "Nollaus tehty": keitin vahvistaa nollauksen ja palaa edelliseen näyttöön.

Voit poistua painamalla /ESC (B5).

8.6 Tilastotiedot

Tämän toiminnon avulla voidaan tarkastella keittimen tilastotietoja. Päiset tarkastelemaan tilastotietoja seuraavasti:

1. Paina  (B6) siirtyäksesi "Asetukset"-valikkoon;
2. Paina valintanuolia (B2 ja B4), kunnes kahden katkoviivan välissä lukee "Tilastotiedot".
3. Paina **OK** (B3): näyttöön ilmestyvät keittimen tilastotiedot. Selaa kohtia valintanuolista.
4. Paina sitten /ESC (B5) poistuaksesi.
Jos haluat palata edelliseen näyttöön, paina /ESC.

9. HUUHTELU

Tällä toiminnolla kuumaa vettä voidaan annostella kahvisuuttimesta (A9) ja kuumavesisuuttimesta (C6), jos se on laitettu, niin että koneen sisäinen piiri puhdistuu ja lämpenee.

Aseta astia kahvi- ja kuumavesisuuttimen alle (tilavuus väh. 100 ml).



Varoitus! Palovammojen vaara.

Älä koskaan poistu keittimen luota kuuman veden valutuksen aikana.

- 1) Laita tämä toiminto päälle painamalla (B5): näyttöön (B1) ilmestyy kirjoitus "Huuhtelu".
- 2) Muutaman sekunnin kuluttua ensin kahvisuuttimesta ja sitten kuumavesisuuttimesta (jos paikoillaan) tulee kuumaa vettä, joka puhdistaa ja lämmittää keittimen sisäpiirin. Näyttöön ilmestyy palkki, joka näyttää valmistumisen edistymisen vaihe vaiheelta.
- 3) Voit keskeyttää toiminnon painamalla nuolta kohdassa "STOP" (B4).



Tärkeää!

- Jos keittintä ei käytetä 3–4 päivään, seuraavalla käyttökeralla kannattaa tehdä 2–3 huuhtelua ennen käyttöä.
- On aivan normaalia, että kyseisen toiminnon jälkeen sakasäiliössä (A11) on vettä.

10. KAHVIN VALMISTUS

10.1 Kahvimyllyn säätö

Kahvimylly on säädetty tehtaalla jauhatukselle, joka sopii erittäin hyvin kahvin valmistukseen. Älä siis säädä sitä heti ensimmäisen käyttöönoton yhteydessä.

Muuta säätöä jauhatuskarkeuden säätönupista (A5) (kuva 7), mikäli huomaat ensimmäisen kahvikupillisen valmistuksen jälkeen, että kahvi on laihaa ja siinä on vähän vaahtoa tai että kahvi valuu liian hitaasti (tippumalla).



Tärkeää:

Käännä jauhatuskarkeuden säätönuppia ainoastaan silloin, kun kahvimylly on päällä.



Jos kahvi valuu liian hitaasti tai ei valu lainkaan, väännä nuppia myötäpäivää yhden naksahduksen verran kohti lukua 7.

Käännä nuppia yhden naksahduksen verran vastapäivään numeron 1 suuntaan

(ei enää naksahdus kerrallaan, muutoin kahvi saattaa valua sen jälkeen tippumalla), jolloin kahvi on täyteläisempää ja vaahto syntyy paremmin.

Huomaat tapahtuneen muutoksen vaikutuksen vasta seuraavien kahden kupillisen valmistuksen jälkeen. Jos tämän säädön

jälkeen tulos ei ole tyydyttävä, toista toimenpide kääntämällä nuppia toisen naksahduksen verran.

10.2 Jos haluat kuumempaa kahvia

Jos haluat kuumempaa kahvia, toimi seuraavasti:

- tee huuhtelu painamalla /ESC (B5);
- lämmitä kupit kuumalla vedellä käyttämällä kuumavesitoimintoa (ks. luku "13. Kuuman veden valutus");
- lisää kahvin lämpötilaa "Asetukset"-valikosta (ks. kappale "8.5 Yleiset").

10.3 Automaattisten juomien valmistus kahvipavuista



Varoitus!

Älä käytä kahvimyllyssä vihreitä, sokeroituja tai täytettyjä kahvipapuja, sillä ne saattavat tarttua kahvimyllyyn ja vahingoittaa sen korvauskelvottomaksi.

1. Kaada kahvipavut tarkoitusta varten olevaan kahvipapusäiliöön (A3) (kuva 8).
2. Aseta kahvisuuttimien (A9) alle
 - 1 kuppi, jos haluat valmistaa yhden kahvin (kuva 9).
 - 2 kuppia, jos haluat valmistaa kaksi kahvia.
3. Madalla suutinta niin, että se on mahdollisimman lähellä kuppeja. Näin saat parempaa vaahtoa (kuva 10).
4. Valitse haluamasi kahvi:

Suoravalintaiset kahviuomat			
Resepti	Määrä	Ohjelmoitava määrä	Määritetty maku
Espresso (B8)	≈ 40 ml	≈ 30 - ≈ 80ml	
Coffee (B9)	≈ 180 ml	≈ 100 - ≈ 240 ml	
Kahviuomat, jotka ovat valittavissa kohdasta DRINK MENU (B12)			
Espresso	≈ 120 ml	≈ 80 - ≈ 180 ml	
Lungo			
Ristretto	≈ 30 ml	≈ 20 - ≈ 40 ml	
Long	≈ 160 ml	≈ 115 - ≈ 250 ml	
Doppio+	≈ 120 ml	≈ 80 - ≈ 180 ml	+

2 espresso	≈ 40 ml x 2 kupillista	--	
2 Espresso Lungo	≈ 120 ml x 2 kupillista	--	
2 Ristretto	≈ 30 ml x 2 kupillista	--	

5. Valmistus alkaa, ja näyttöön (B1) ilmestyy palkki, joka täyttyy valmistuksen edetessä.

Tärkeää:

- Voit valmistaa samanaikaisesti kaksi 2 kupillista LYHYTTÄ, ESPRESSOAA tai PITKÄÄ ESPRESSOAA painamalla "2X" (B3) yksittäisten juomien valmistuksen aikana (kirjoitus näkyy muutaman sekunnin ajan valmistuksen alussa).
- Keittimen valmistessa kahvia annostelu voidaan keskeyttää millä hetkellä tahansa painamalla nuolta kohdassa "STOP" (B4).
- Jos haluat lisätä kupissa olevaa kahvin määrää heti annostelun päätyttyä, paina (3 sekunnin kuluessa) yhtä kahvin annostelunäppäintä (B8 - B10).

Keitin on heti uudelleen käyttövalmis valmistuksen jälkeen.

Tärkeää:

- Käytön aikana näyttöön voi ilmestyä joitakin viestejä (täytä vesisäiliö, tyhjennä sakkasäiliö jne.). Niiden merkitys on annettu luvussa "20.. Näytölle ilmestyvät viestit".
- Jos haluat kuumempaa kahvia, tutustu kappaleeseen "10.2 Jos haluat kuumempaa kahvia".
- Jos kahvi valuu tippumalla tai se on liian laimaa tai kylmää tai vaahtoa on liian vähän, lue ohjeet, jotka on annettu luvussa "21. Vianetsintä".
- Jos haluat muokata juomia makusi mukaan, tutustu kappaleisiin "8.3 Juomien ohjelmointi" ja "8.4 My juomien ohjelmointi".

10.4 Kahvimaun hetkellinen muuttaminen

Jos haluat muuttaa automaattisten juomien kahvimakua hetkellisesti, paina (B7):

	Oma (jos ohjelmoitu) / vakio
	X-MIETO
	MIETO
	NORMAALI

	VOIMAKAS
	X-VOIMAKAS
	(ks. "10.5 Kahvin valmistus esijauhetusta kahvista")

Tärkeää:

- Maun muutosta ei tallenneta, ja keitin valitsee seuraavalla automaattisen annostelun kerralla ennaltamääritellyn maun ().
- Jos annostelu ei tapahdu muutaman sekunnin kuluessa maun hetkellisestä muokkauksesta, makuasetus palautuu ennaltamääritellyn arvon mukaiseksi ().

10.5 Kahvin valmistus esijauhetusta kahvista

Varoitusta!

- Älä koskaan kaada esijauhetta kahvia keittimeen, joka ei ole päällä. Kahvi saattaa joutua keittimen sisäosiin ja liata sen. Muuten keitin saattaa vahingoittua.
- Älä koskaan kaada suppiloon yhtä tasaista annoslusikallista (C2) enempiä kahvia. Muuten kahvia voi joutua keittimen sisään liaten sen tai suppilo (A4) voi tukkiutua.

Tärkeää:

Esijauhetta kahvia käyttäessäsi voit valmistaa vain yhden kahvikupillisen kerrallaan.

1. Paina monta kertaa näppäintä (B7), kunnes näyttöön (B1) ilmestyy .
2. Varmista, ettei suppilo ole tukossa ja kaada suppiloon sitten yksi tasainen annoslusikallinen esijauhetta kahvia (kuva 11).
3. Aseta kuppi kahvisuuttimien alle (A9) (kuva 9).
4. Valitse haluamasi kahvi:

Suoravalintaiset kahviuomat	
Juoma	Määrä
Espresso (B8)	≈ 40 ml
Coffee (B9)	≈ 180 ml
Kahviuomat, jotka ovat valittavissa kohdasta	
DRINK MENU (B12)	
Espresso Lungo	≈ 120 ml
Ristretto	≈ 30 ml
Long	≈ 160 ml

5. Valmistus alkaa ja näytölle ilmestyy valittu juoma ja palkki, joka näyttää vaihe vaiheelta juoman valmistumisen.



Varoitus! LONG-kahvin valmistus

Valmistuksen puoleksavälissä näyttöön (B1) tulee viesti "Lisää kahvijauhe". Lisää tasainen annoslusikallinen kahvijauhetta ja paina **OK** (B3).



Tärkeää:

Jos "Energian säästö" -tila on päällä, ensimmäisen kahvin anostelu saattaa kestää muutaman sekunnin..

11. MAITOUOMIEN VALMISTUS



Tärkeää:

- Jotta maito ei olisi vähävaahtoista tai suurikuplaista, puhdista aina maitokansi (D2) ja kuumavesiputki (A8) noudattamalla ohjeita, jotka on annettu kappaleissa "11.4 Maitosäiliön puhdistus jokaisen käytön jälkeen", "14.10 Maitosäiliön puhdistus" ja "14.11 Kuumavesiputken puhdistus".

11.1 Täytä maitosäiliö ja kiinnitä se

- Ota kansi (D2) pois (kuva 12).
- Kaada maitosäiliöön (D3) riittävä määrä maitoa, mutta älä ylitä kuitenkaan säiliöön merkittyä MAX-tasoa (kuva 13). Ota huomioon, että jokainen säiliöön merkitty raja vastaa 100 ml maitoa.



Tärkeää

- Saadaksesi aikaan kiinteämmän ja tasaisemman vaahdon, käytä jääkaappikylmää (noin 5 °C) täysin rasvatonta maitoa tai kevytmaitoa.
 - Jos "energian säästö" -tila on päällä, cappuccinon anostelu saattaa kestää muutaman sekunnin.
- Varmista, että maidon imuputki (D4) on asettunut oikein maitosäiliön kannessa sitä varten olevaan uraan (kuva 14).
 - Aseta maitosäiliön kansi takaisin paikoilleen.
 - Irrota kuumavesisuutin (C6) putkesta (A8) (kuva 15).
 - Kiinnitä työntämällä säiliö putken pohjaan (kuva 16). Keitin antaa äänimerkin (jos äänimerkkitoiminto on päällä).
 - Aseta riittävän suuri kuppi kahvisuuttimen (A9) sekä vaahdotetun maidon suuttimen (D5) alle. Aseta maidon suutin kupin lähelle vetämällä sitä alasuuntaan (kuva 17).
 - Alla on annettu ohjeita, joita on noudatettava kutakin toimintoa käytettäessä.

11.2 Vaahdomäärän säätö

Kääntämällä vaahdon säätönuppia (D1) valitaan maitojuoman valmistuksen aikana annosteltavan maitovaahdon määrä.

Nupin asento	Kuvaus	Suosittellaan...
	Ei vaahtoa	KUUMA MAITO (ei vaahdotettua) /CAFFELATTE
	Vähän vaahtoa	LATTE MACCHIATO/ FLAT WHITE
	Max vaahto	CAPPUCCINO/ KUUMA MAITO (vaahdotettu)

11.3 Maitopohjaisten juomien automaattinen valmistus

- Täytä ja kiinnitä paikoilleen maitosäiliö (D) aiemmin annettujen ohjeiden mukaan.
- Valitse haluamasi juoma:

Suoravaltimaiset juomat:

- : Cappuccino (B11)
- : Latte Macchiato (B12)
- : Kuuma maito (B13)

Valittavissa painamalla kohtaa **DRINK MENU (B12):**

- Cappuccino+
 - Caffelatte
 - Flat white
 - Espresso macchiato;
- Muutaman sekunnin kuluttua juoman valmistus alkaa automaattisesti ja näyttöle ilmestyy palkki, joka näyttää vaihe vaiheelta juoman valmistumisen.
 - Maidon annostelun jälkeen keitin valmistaa kahvin automaattisesti (niissä juomissa, joihin tulee kahvia).



Huomaa:

- Jos valmistus halutaan keskeyttää annostelun aikana, paina nolta kohdassa "STOP" (B4).
- Älä jätä maitosäiliötä pitkäksi aikaa jääkaapin ulkopuolelle. Mitä enemmän maidon lämpötila nousee (ihanteellinen lämpötila on 5°C), sitä huonompi on vaahdon laatu.
- Juomia voi muokata (ks. kappaleet "8.3 Juomien ohjelmointi" ja "8.4 My juomien ohjelmointi").

11.4 Maitosäiliön puhdistus jokaisen käytön jälkeen



Varoitus! Palovammojen vaara

- Maitosäiliön (D) sisäisten putkien puhdistuksen aikana maitosuuttimesta (D5) valuu jonkin verran kuumaa vettä ja höyryä. Ole erityisen varovainen, ettei kuumaa vettä pääse roiskumaan päällesi.

Jokaisen maitotoiminnon käytön jälkeen näyttöön (B1) ilmestyy vilkkuva kirjoitus "Nuppi CLEAN-KOHTAAN, ESC poistami-

seksi". Puhdista poistamalla maitojäämät seuraavasti (tai paina "  ESC" (B5) tehdäkseen toimenpiteen viiheyden):

1. Jätä maitosäiliö (D) kiinni keittimeen (maitosäiliötä ei tarvitse tyhjentää).
2. Aseta kuppi tai jokin muu tarkoitukseen soveltuva astia vaahdotettua maitoa ruiskuttavan suuttimen alle.
3. Väännä vaahdon säätönuppi (D1) asentoon "CLEAN" (kuva 19). Näyttöön ilmestyy palkki, joka täyttyy toimenpiteen edetessä ja kirjoitus "Puhd. meneillään". Puhdistus keskeytety automaattisesti.
4. Käännä säätönuppi takaisin vaahdon valinnan kohdalle.
5. Poista maitosäiliö ja puhdista höyryputki (A8) sienellä (kuva 20).

Tärkeää!

- Jos valmistetaan useita maitojuomia, puhdista maitosäiliö viimeisen valmistuksen jälkeen. Paina tässä tapauksessa /ESC - B5 palataksesi päävalikkoon.
- Maitoa sisältävää maitosäiliötä voi säilyttää jääkaapissa.
- Joissakin tapauksissa ennen puhdistusta on tarpeen odottaa, että keitin kuumenee.

12. **OHJELMOINTI JA VALINTA**

Kohdasta  valitaan oman maun mukaan muokatut juomat. Jos juomia ei ole koskaan ohjelmoitu, keitin pyytää muokkausta ennen annostelua:

1. Paina  (B13).
2. Paina valintanuolia (B2 ja B4), kunnes kahden katkoviivan välissä on haluamasi juoma.

Ei-ohjelmoitujen juomat:

3. Paina **OK** (B3) valitaksesi;
4. **Kahvi juomat:** näyttöön ilmestyy "Maun ohjelm.". Paina valintanuolia (B2 ja B4) tai  (B7), kunnes haluamasi maku on valittu. Paina **OK**: näyttöön ilmestyy "Kahvin ohjelm." ja palkki, joka täyttyy annostelun edetessä. Kun haluamasi määrä on saavutettu, paina **OK**.
5. **Maitopohjaiset juomat:** kun olet valinnut maun, näyttöön ilmestyy "Maidon ohjelm." ja palkki, joka täyttyy maidon annostelun edetessä. Kun haluamasi määrä on saavutettu, paina **OK**.
6. Keitin valmistaa kahvin. Paina **OK** keskeyttääksesi annostelun, kun haluamasi kahvimäärä on annosteltu.
7. "Parametritallennus?". Jos haluat tallentaa ohjelmoinnin, paina **OK** (muussa tapauksessa paina **ESC** - B2 tai B5).
8. "Parametrit tallenn." tai "Parametrejä ei tallenn.". Keitin on jälleen käyttövalmis.

Ohjelmoitujen juomat:

3. Paina **OK** (B3) valitaksesi.
4. Keitin aloittaa valmistuksen aiemmin ohjelmoitujen astusten mukaan.



Tärkeää

Kahden kupillisen juomat voidaan valita vasta sitten, kun vastaavat yhden kupillisen juomat on ohjelmoitu.

13. KUUMAN VEDEN VALUTUS

Varoitus! Palovammojen vaara.

Älä koskaan poistu keittimen luota kuumen veden valutuksen aikana.

1. Tarkista, että kuumavesisuutin (C6) on asetettu putkeen
2. Sijoita astia suuttimen alle (mahdollisimman lähelle, jotta välttyä roiskeilta) (kuva 5).
3. Paina   (B12) ja selaa valikon juomia painamalla valintanuolia (B2 tai B4), kunnes valitset kohdan "Kuumaa vesi".
4. Paina **OK** (B3). Näyttöön ilmestyy palkki, joka täyttyy valmistuksen edetessä.
5. Keitin annostelee noin 250 ml kuumaa vettä ja keskeyttää annostelun sitten automaattisesti. Kuumen veden annostelu keskeytetään käsin painamalla valintanuolta kohdassa "STOP" (B4).

Tärkeää

- Jos "Energian säästö" -tila on päällä, kuumen veden annostelu saattaa kestää muutaman sekunnin..
- Annosteltua vesimäärää voidaan muokata (ks. kappale "8.3 Juomien ohjelmointi").

14. PUHDISTUS

14.1 Keittimen puhdistus

Puhdista seuraavat keittimen osat säännöllisin väliajoin:

- keittimen sisäpiiri
- sakkasäiliö (A11)
- tippasäiliö (A15) ja kondenssiveden alusta (A10)
- vesisäiliö (A17)
- kahvisuuttimet (A9)
- esijauhettun kahvin suppilo (A4)
- uutinyksikkö (A20), johon päästään, kun avataan huolto-luukku (A19)
- maitosäiliö (D)
- kuumavesi-/höyryputki (A8)

Varoitus!

- Älä käytä liuotainaineita, hankausaineita tai denaturoitua spritiä keittimen puhdistukseen. Kemiallisten lisäaineiden käyttö ei ole tarpeen De'Longhin täysin automaattisten keittimien puhdistuksessa.
- Mitään keittimen osaa ei saa pestä astianpesukoneessa, alustan ritilää (A14) ja maitosäiliötä (D) lukuun ottamatta.

- Älä käytä metallisia välineitä kalkkikerrostumien tai kovettuneen kahvin poistoon, sillä ne saattavat naarmuttaa keittimen metalli- tai muovipintoja.

14.2 Keittimen sisäpiirin puhdistus

Jos keitintä ei käytetä yli 3–4 päivään, ennen käyttöä keitin on käynnistettävä ja siitä on annosteltava seuraavasti:

- 2–3 huuhdeltua painamalla  (B5)
- kuumaa vettä muutaman sekunnin ajan (luku "13. Kuumen veden valutus").



Tärkeää

On aivan normaalia, että kyseisen puhdistuksen jälkeen sakkasäiliössä (A11) on vettä.

14.3 Sakkasäiliön puhdistus

Kun näytölle (B1) ilmestyy viesti "Tyhjennä sakkasäiliö", sakkasäiliö on tyhjennettävä ja puhdistettava. Ennen sakkasäiliön (A11) puhdistamista kahvia ei voi valmistaa. Keitin ilmoittaa, että tyhjäkin säiliö täytyy tyhjentää, kun ensimmäisestä valmistuksesta on kulunut 72 tuntia (jotta 72 tuntia laskettaisiin oikein, keitintä ei tule koskaan sammuttaa virtakatkaisimesta - A22).



Varoitus! Palovammojen vaara

Jos useita cappuccinoja valmistetaan peräkkäin, metallinen kuppialusta (A12) tulee kuumaksi. Odota, että se jäähtyy ennen kuin kosket siihen ja tartu siihen ainoastaan etuosasta.

Puhdistuksen suorittamiseksi (keitin päällä):

- Irrota tippa-alusta (A15) (kuva 21), tyhjennä ja puhdista.
- Tyhjennä sakkasäiliö (A11) ja puhdista se huolella. Ole tarkkana, että poistat kaikki mahdollisesti pohjaan kerntyneet jäämät. Mukana toimitetussa sudissa (C5) on juuri tähän toimenpiteeseen sopivat harjakset.
- Tarkista (punainen) kondenssiveden alusta (A10). Jos se on täynnä, tyhjennä se.



Huomio!

Tippa-alustan poistamisen yhteydessä myös sakkasäiliö on ehdottomasti tyhjennettävä, vaikei se olisikaan täynnä.

Jos tätä toimenpidettä ei suoriteta, seuraavien kahvikupillisten valmistuksen yhteydessä sakkasäiliö täyttyy normaalia nopeammin, jolloin keitin voi tukkeutua.

14.4 Tippa-alustan ja kondenssiveden alustan puhdistus



Varoitus!

Tippa-alustassa (A15) on punaisella kellukkeella varustettu veden tason osoitin (A13) (kuva 22). Ennen kuin osoitin alkaa työntyä ulos kuppialustasta (A12), alusta on tyhjennettävä ja

puhdistettava. Jos näin ei toimita, vesi saattaa tulla ulos alustasta ja vahingoittaa keitintä, alustaa tai sitä ympäröivää aluetta.

Poista tippa-alusta seuraavalla tavalla:

1. Vedä tippa-alusta ja sakkasäiliö pois paikoiltaan (A11) (kuva 21).
2. Irrota kuppialusta (A12) ja alustan rittiä (A14) ja tyhjennä sitten tippa-alusta ja sakkasäiliö ja pese kaikki osat.
3. Tarkista (punainen) kondenssiveden alusta (A10). Jos se on täynnä, tyhjennä se.
4. Aseta tippa-alusta ja rittilä sekä sakkasäiliö takaisin paikoilleen.

14.5 Keittimen sisäosien puhdistus



Sähköiskuvaara!

Varmista ennen minkään sisäosiin liittyvän puhdistustoimenpiteen aloittamista, että keitin on sammutettu (ks. luku "7. Keittimen sammutus") ja irrotettu sähköverkosta. Älä koskaan upota keitintä veteen.

1. Varmista säännöllisin väliajoin (noin kerran kuukaudessa), etteivät keittimen sisäosat (joihin päästään, kun tippa-alusta A15 on irrotettu) ole likaisia. Poista kahvijäämät tarvittaessa varustuksiin kuuluvalla sudilla (C5) ja pesusienellä.
2. Poista kaikki jäämät polynimurilla (kuva 23).

14.6 Vesisäiliön puhdistus

1. Puhdista vesisäiliö (A17) säännöllisin väliajoin – noin kerran kuukaudessa ja joka kerta kun pehmenyysuodatin (C4, jos kuuluu varustuksiin) vaihdetaan – kostealla liinalla ja miedolla pesuaineella.
2. Irrota suodatin (C4) (jos kuuluu varustuksiin) ja huuhtele se juoksevalla vedellä.
3. Aseta suodatin takaisin paikalleen (jos kuuluu varustuksiin), täytä säiliö raikkaalla vedellä ja aseta säiliö takaisin.
4. (vain malleissa, joissa on pehmenyysuodatin) Valuta 100 ml vettä.

14.7 Kahvisuuttimien puhdistus

1. Puhdista kahvisuuttimet (A9) säännöllisin väliajoin sientä tai liinaa käyttämällä (kuva 24A).
2. Varmista, etteivät kahvisuuttimen reiät ole tukossa. Poista kahvijäämät tarvittaessa hammastikulla (kuva 24B).

14.8 Esijauhettun kahvin suppilon puhdistus

Varmista säännöllisin väliajoin (noin kerran kuukaudessa), ettei esijauhettun kahvin suppilo (A4) ole tukossa. Poista kahvijäämät tarvittaessa varustuksiin kuuluvalla sudilla (C5).

14.9 Uutinyksikön puhdistus

Puhdista uutinyksikkö (A20) vähintään kerran kuukaudessa.



Varoitus!

Uutinyksikköä ei voi irrottaa, kun keitin on päällä.

1. Varmista, että keitin on sammunut oikein (ks. luku "7. Keittimen sammutus").
2. Irrota vesisäiliö (A17).
3. Avaa uutinyksikön luukku (A19) (kuva 25), joka on oikealla sivulla.
4. Paina kahta värillistä vapautuspainiketta sisäänpäin ja vedä uutinyksikkö samanaikaisesti ulos (kuva 26).
5. Upota uutinyksikkö noin 5 minuutiksi veteen ja huuhtele se sitten vesihanalla.



Varoitus!

HUUHTELE VAIN VEDELLÄ

Älä käytä pesuaineita äläkä astianpesukonetta

Älä puhdista uutinyksikköä pesuaineilla, sillä ne saattavat vahingoittaa sitä.

6. Puhdista mahdolliset uutinyksikköön jääneet kahvijäämät, jotka näkyvät uutinyksikön luukusta, sudilla (C5).
7. Aseta uutinyksikkö takaisin paikoilleen puhdistuksen jälkeen. Paina sitten PUSH-kirjoituksella varustettua kohtaa, kunnes kuulet naksahduksen.



Tärkeää:

Jos uutinyksikön paikalleen asettamisessa ilmenee ongelmia, purista yksikkö oikeisiin mittoihinsa painamalla (ennen paikoilleen asetusta) molempia vipuja (kuva 27).

8. Varmista paikoilleen asettamisen jälkeen, että kaksi värikästä painiketta naksahtavat ulospäin.
9. Sulje uutinyksikön luukku.
10. Laita vesisäiliö uudelleen paikoilleen.

14.10 Maitosäiliön puhdistus

Puhdista maitosäiliö (D) jokaisen maidon valmistuksen jälkeen seuraavasti:

1. Irrota kansi (D2).
2. Vedä maitosuuttimen putki (D5) ja imuputki (D4) pois paikaltaan (kuva 28).
3. Kierrä vaahdon säätönuppia (D1) vastapäivään "INSERT"-asentoon (kuva 29) asti ja vedä sitä ylöspäin.
4. Pese kaikki osat huolellisesti kuumalla vedellä ja miedolla pesuaineella. Osat voidaan pestä astianpesukoneen yläkorissa. Ole erityisen huolellinen, ettei nupin alla olevaan uraan ja pieneen putkeen (ks. kuva 30) jää maidon jäämiä. Puhdista putki tarvittaessa hammastikulla.

5. Puhdista vaahdon säätönupin sisäosa juoksevalle vedellä (ks. kuva 31).
6. Tarkista myös, etteivät maitojäämät ole tukkineet imuputkea ja maitosuuttimen putkea.
7. Asenna säätönuppi takaisin paikoilleen kohdakkain kirjoituksen "INSERT", suuttimen putken ja maidon imuputken kanssa.
8. Aseta maitosäiliön kansi (D3) takaisin paikoilleen.

14.11 Kuumavesiputken puhdistus

Puhdista putki (A8) jokaisen maidon valmistuksen jälkeen sellä poistamalla tiivistisiin jääneet maitojäämät (kuva 20).

15. KALKINPOISTO



Varoitus!

Lue huolella kalkinpoistoaineen valmistajan antamat käyttöohjeet ja merkinnät ennen käyttöä. Ne löytyvät kalkinpoistoaineen pakkauksesta.

- Suosittelemme käyttämään ainoastaan De'Longhin kalkinpoistoainetta. Vääränlaisten kalkinpoistoaineiden käyttäminen, tai kalkinpoiston laiminlyöminen, voi aiheuttaa vikoja, joita valmistajan takuu ei korvaa.

Suorita keittimen kalkinpoisto, kun näyttöön (B1) ilmestyy teksti "Suorita kalk.poisto, ESC poistamiseksi, OK kalkinpoistamiseksi (~45 minuuttia)". Jos haluat suorittaa kalkinpoiston heti, paina **OK** (B3) ja tee toimenpiteet kohdasta 6. Jos haluat suorittaa kalkinpoiston myöhemmin, paina **ESC** (B5): näytöllä oleva symboli  muistuttaa, että keittimen kalkinpoisto on suoritettava.

Kalkinpoistovalikkoon siirrytään seuraavasti:

1. Käynnistä keitin ja odota, että se on käyttövalmis.
2. Paina  (B6) siirtyäksesi "Asetukset"-valikkoon.
3. Paina valintanuolia (B2 ja B4), kunnes kahden katkoviivan välissä lukee "Huolto". Paina **OK** (B3).
4. Paina **OK** valitaksesi "Kalkinpoiston".
5. "Vahvistatko? (~45 minuuttia)": vahvista painamalla **OK**.
6. "Poista suodatin": irrota vesisäiliö (A17), ota vesisuodatin (C4) pois (jos on paikalla) ja tyhjennä vesisäiliö. Paina **OK**;
7. "Lisää kalkinpoistoaine ja vesi säiliöön": Kaada kalkinpoistoainetta vesisäiliöön tämän taakse merkittyyn A-tasoon asti (vastaa noin 100 ml:n pakkausta). Lisää sitten vettä (yksi litra) tasoon **B** (kuva 32) saakka. Aseta vesisäiliö takaisin paikoilleen. Paina **OK**;
8. "Tyhjennä tippa-alusta": Irrota, tyhjennä ja aseta tippa-alusta (A15) ja sakkasäiliö (A11) takaisin paikoilleen. Paina **OK**;

9. "Laita 1,8 l:n tyhjä astia suuttimien alle". Aseta kuumavesisuuttimen (C6) ja kahvisuuttimen (A9) alle tyhjä astia, jonka vähimmäistilavuus on 1,8 litraa (kuva 33). Paina **OK**;

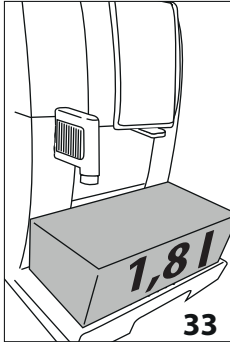

Palovammojen vaara

Kuumavesi- ja kahvisuuttimesta valuu happoja sisältävää kuumaa vettä. Ole siis erityisen varovainen, ettei kyseistä liuosta pääse roiskumaan päällesi.

10. "Kalkinp. meneillään": kalkinpoisto-ohjelma käynnistyy ja kalkinpoistoneste

tulee ulos kuumavesisuuttimesta ja kahvisuuttimesta. Ohjelma suorittaa automaattisesti huuhtelujaksosarjan kahvinkeitimen sisällä olevien kalkkijäämien poistamiseksi.

Keitin keskeyttää kalkinpoiston noin 25 minuutin kuluttua.

11. "Huuhtelee säiliö ja ja täytä se vedellä". Nyt keitin on valmis raikkaalla vedellä huuhteluun. Tyhjennä kalkinpoistonesteen talteenotossa käytetty astia ja irrota vesisäiliö, tyhjennä se, huuhtelee se juoksevalla vedellä, täytä se raikkaalla vedellä MAX-tasoon asti ja laita se keittimeen. Paina **OK**.
12. "Laita 1,8 l:n tyhjä astia suuttimien alle": Aseta kalkinpoistonesteen talteenotossa käytetty astia tyhjänä kahvisuuttimen ja kuumavesisuodattimen alle (kuva 33) ja paina **OK**.
13. "Huuhtelu Vahvistatko?". Paina **OK**.
14. "Huuhtelu meneillään": kuuma vesi tulee ulos ensin kahvisuuttimesta ja sitten kuumavesisuuttimesta.
15. Kun säiliössä oleva vesi loppuu, tyhjennä huuhteluveden talteenotossa käytetty astia.
16. "Huuhtelee säiliö ja täytä se vedellä". Irrota vesisäiliö ja täytä se MAX-tasoon asti raikkaalla vedellä. Paina **OK**.
17. "Aseta suodatin": laita pehmenyysuodatin takaisin paikalleen vesisäiliöön, jos olit irrottanut sen. Laita säiliö paikalleen ja paina **OK**.
18. "Laita 1,8 l:n tyhjä astia suuttimien alle". Aseta kalkinpoistonesteen talteenotossa käytetty astia tyhjänä kahvisuuttimen ja kuumavesisuuttimen alle. Paina **OK**;
19. "Huuhtelu Vahvistatko?". Paina **OK**.
20. "Huuhtelu meneillään". Vesi tulee ulos kuumavesisuuttimesta.
21. "Tyhjennä tippa-alusta": Kun toinen huuhtelu on päätynyt, tyhjennä tippa-alusta (A15) ja sakkasäiliö (A11) ja aseta ne takaisin paikoilleen. Paina **OK**;
22. "Kalkinpoisto tehty". Paina **OK**.

23. "Täytä säiliö": tyhjennä huuhteluveden talteenotossa käytetty astia, irrota vesisäiliö ja täytä se raikkaalla vedellä MAX-tasoon asti ja laita se sitten takaisin keittimeen.

Kalkinpoistotoimenpide on nyt tehty.

i Tärkeää!

- Jos kalkinpoistojakso ei pääty oikein (esim. sähkökatkon vuoksi), sykli kannattaa toistaa.
- On aivan normaalia, että sakkasäiliössä (A11) on vettä kalkinpoistojakson jälkeen.
- Keitin pyytää kolmannen huuhtelun, jos vesisäiliötä ei ole täytetty max-tasoon saakka. Kolmas huuhtelu takaa, ettei keittimen sisäosiin ole jäänyt kalkinpoistonestettä.
- Keitin saattaa pyytää kalkinpoisto-ohjelman suorittamista kaksi kertaa lyhyellä aikavälillä. Tämä on täysin normaalia ja johtuu keittimen kehityksestä hallintajärjestelmästä.

16. VEDEN KOVUUDEN OHJELMOINTI

Kalkinpoiston pyyntö ilmestyy näyttöön veden kovuuden perusteella määräytyvän keittimen toiminta-ajan jälkeen.

Kahvinkeitin on säädetty tehtaalla kovuusasteeseen 4. Voit halutessasi ohjelmoida keittimen myös alueesi todelliselle veden kovuudelle, jolloin myös kalkinpoisto on tehtävä harvemmin.

16.1 Veden kovuuden mittaus

1. Ota keittimen mukana toimitettu reagenssiliuska (C1) "TOTAL HARDNESS TEST" pois pakkauksestaan, jossa on englanninkieliset ohjeet.
2. Upota se kokonaan vesilasiin noin sekunnin ajaksi.
3. Ota liuska vedestä ja ravista sitä kevyesti. Noin minuutin kuluttua liuskalle ilmestyy joko 1,2,3 tai 4 punaista neliötä veden kovuudesta riippuen. Jokainen neliö vastaa 1 kovuusastetta.

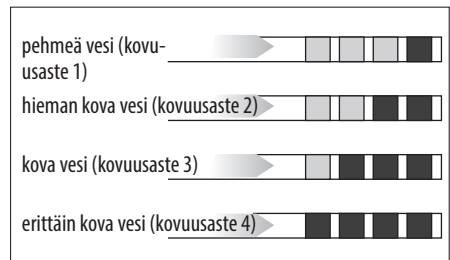

16.2 Veden kovuuden ohjelmointi

1. Paina **⚙️** (B6) siirtyäksesi "Asetukset"-valikkoon.
2. Paina valintanuolia (B2 ja B4), kunnes kahden katkoviivan välissä lukee "Yleiset". Paina **OK**.
3. Paina valintanuolia, kunnes näkyviin tulee "Vedenkovuus". Paina **OK**.

- Näytössä näkyy tämänhetkinen valinta, ja uusi valinta vilkkuu. Paina valintanuolia, kunnes uusi haluamasi valinta näkyy. Paina **OK**.

Uusi aste on tallennettu, ja keitin palaa yleisvalikkoon.

Paina sitten 2 kertaa /ESC (B5) palataksesi kotisivulle.

17. PEHMENNYSSUODATIN

Joissakin malleissa on mukana pehmennyssuodatin (C4). Jos hankkimaasi malliin ei kuulu suodatinta, hanki se valtuutetusta De'Longhin huoltokeskuksesta.

Noudata seuraavassa annettuja ohjeita suodattimen oikeaa käyttöä varten.

17.1 Suodattimen asentaminen

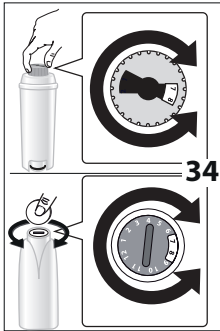

- Poista suodatin (C4) pakkauksesta. Päiväri vaihtelee mukana toimitetun suodattimen perusteella.
- Käännä päiväyrin levyä (kuva 34), kunnes seuraavat 2 käyttökuukautta ilmestyvät näkyviin.

Huomaa

Suodatin on vaihdettava kahden kuukauden välein, jos keitintä käytetään normaaliin tapaan. Jos keitin jää käyttä-

mättä suodatin paikallaan asennettuna, suodatin on vaihdettava vähintään 3 viikon välein.

- Suodattimen aktivoimiseksi anna hanaveden virrata suodattimen aukosta kuvassa 35 osoitettuun tapaan, kunnes vettä tulee ulos sivuaukoista yli minuutin ajan.

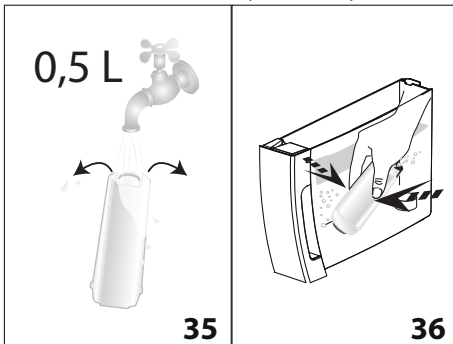

- Irrota säiliö (A17) keittimestä ja täytä se vedellä.
- Aseta suodatin vesisäiliöön ja upota se kokonaan noin 10 sekunnin ajaksi kallistamalla sitä ja painamalla sitä kevyesti, jotta ilmakuplat tulevat ulos (kuva 36).

- Aseta suodatin paikoilleen (A18) ja paina se pohjaan (kuva 37).
- Sulje säiliö kannella (A16 - kuva 38), ja laita se sitten paikoilleen keittimeen.

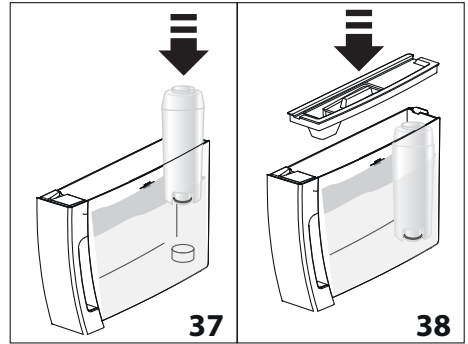

Kun suodatin asennetaan, sen läsnäolosta ilmoitettava keittimelle.

- Paina  (B6) siirtyäksesi "Asetukset"-valikkoon.
 - Paina valintanuolia (B2 ja B4), kunnes kahden katkoviivan välissä lukee "Huolto". Paina **OK**.
 - Paina valintanuolia, kunnes näkyviin tulee "Asenna suodatin". Paina **OK**.
 - "Vahvistatko?". Paina **OK**.
 - "Kuuma vesi, Vahvistatko?". Aseta astia (tilavuus väh. 500 ml) kuumavesisuuttimen (C6) alle. Paina sitten **OK**.
 - Keitin aloittaa veden annostelun ja näyttöön ilmestyy kirjoitus "Odota, ole hyvä".
 - Kun annostelu on päättynyt, keitin on jälleen käyttövalmiissa tilassa.
- Nyt suodatin on päällä ja keitintä voidaan käyttää.

17.2 Suodattimen vaihto

Vaihda suodatin (C4), kun näyttöön (B1) ilmestyy "Vaihda suodatin ESC poistamiseksi OK vaihtamiseksi". Jos haluat vaihtaa suodattimen heti, paina **OK** (B3) ja suorita toimenpiteet kohdasta 8. Jos haluat suorittaa vaihdon myöhemmin, paina ESC (B5). Näytöllä oleva symboli  muistuttaa, että suodatin on vaihdettava.

Vaihda se toimimalla seuraavasti:

- Irrota säiliö (A17) ja loppuun kulunut suodatin.
- Ota uusi suodatin pakkauksesta ja toimi edellisen kappaleen kohtien 2-3-4-5-6-7 mukaan.
- Paina  (B6) siirtyäksesi "Asetukset"-valikkoon.
- Paina valintanuolia (B2 ja B4), kunnes kahden katkoviivivin väliin ilmestyy "Huolto". Paina **OK**.
- Paina valintanuolia, kunnes näkyviin tulee "Vaihda suodatin": paina **OK**;
- "Vahvistatko?". Paina **OK**.

- "Kuumu vesi, Vahvistatko?". Aseta astia (tilavuus väh. 500 ml) kuumavesisuuttimen (C6) alle. Paina sitten **OK**;
- Keitin aloittaa veden annostelun ja näyttöön ilmestyy kirjoitus "Odota, ole hyvä".
- Kun annostelu on päättynyt, keitin palaa automaattisesti käyttövalmiiseen tilaan.

Nyt uusi suodatin on päällä ja keitin on käyttövalmis.

Tärkeää!

Kun on kulunut kaksi kuukautta (katso päivävyri), tai kun keitintä ei ole käytetty 3 viikkoon, suodatin täytyy vaihtaa, vaikka keitin ei siitä vielä ilmoita.

17.3 Suodattimen poisto

Jos keitintä halutaan käyttää ilman suodatinta (C4), suodatin on poistettava ja astiasta on ilmoitettava. Toimi seuraavasti:

- Irrota säiliö (A17) ja loppuun kulunut suodatin.
- Paina  (B6) siirtyäksesi "Asetukset"-valikkoon;
- Paina valintanuolia (B2 ja B4), kunnes kahden katkoviivan välissä lukee "Huolto". Paina **OK**.
- Paina valintanuolia, kunnes näkyviin tulee "Poista suodatin". Paina **OK**;
- "Vahvistatko?". Paina **OK** vahvistaaksesi poiston. Keitin palaa "Huolto"-valikkoon.

Paina sitten /ESC (B5) poistuaksesi valikosta.

Tärkeää!

Kun on kulunut kaksi kuukautta (katso päivävyri), tai kun keitintä ei ole käytetty 3 viikkoon, suodatin on poistettava, vaikka keitin ei siitä vielä ilmoita.

18. TEKNISET TIEDOT

Jännite:	220-240 V~ 50/60 Hz enint. 10A
Tehonkulutus:	1450W
Paine:	1,5 MPa (15 bar)
Vesisäiliön max-tilavuus:	1,8 l
mitat LxSxK:	240x440x360 mm
Johdon pituus:	1750 mm
Paino:	9,9 kg
Kahvipapusaäiliön max tilavuus:	300 g



Tämä tuote vastaa EY:n asetusta 1935/2004 elintarvikkeen kanssa kosketukseen joutuvista materiaaleista ja tarvikkeista.

19. HÄVITTÄMINEN





Laitetta ei saa hävittää tavallisten kotitalousjätteiden tapaan, vaan se on toimitettava valtuutettuun kierrätyskeskukseen.

20. NÄYTÖLLE ILMESTYVÄT VIESTIT

NÄKYVÄ VIESTI	MAHDOLLINEN SYY	KORJAUSTOIMENPIDE
Täytä säiliö	Säiliössä (A17) oleva vesi ei riitä.	Täytä vesisäiliö ja/tai aseta se oikein paikoilleen painamalla se pohjaan saakka, kunnes kuulet naksahduksen (kuva 3B).
Aseta säiliö	Säiliötä (A17) ei ole asetettu oikein paikoilleen.	Laita säiliö kunnolla paikoilleen painamalla se pohjaan (kuva 3B).
Tyhjennä sakkasäiliö	Sakkasäiliö (A11) on täynnä.	Tyhjennä sakkasäiliö ja tippa-alusta (A15). Puhdista ja aseta ne uudelleen paikoilleen. Tärkeää: tippa-alustan poistamisen yhteydessä myös sakkasäiliö on ehdottomasti tyhjennettävä, vaikei se olisikaan täynnä. Jos tätä toimenpidettä ei suoriteta, seuraavien kahvikupillisten valmistuksen yhteydessä sakkasäiliö täyttyy normaalia nopeammin, jolloin keitin voi tukkeutua.
Aseta sakkasäiliö paikoilleen	Sakkasäiliötä (A11) ei ole asetettu paikoilleen puhdistuksen jälkeen.	Irrota tippa-alusta (A15 ja aseta sakkasäiliö paikoilleen.



Lisää kahvijauhe	Olet valinnut " kahvijauhe " -toiminnon, mutta suppilossa (A4) ei ole esijauhettua kahvia.	Laita esijauhettua kahvia suppiloon (kuva 11) tai ota esijauhetun kahvin toiminto pois päältä.
	LONG -kahvia on pyydetty esijauhetulla kahvilla	Lisää suppiloon (A4) täysi annoslusikallinen esijauhettua kahvia ja paina OK (B3) jatkaaksesi ja valmistuksen päättämiseksi.
Täytä kahvipapusailiö.	Kahvipavut ovat loppuneet.	Täytä kahvipapusailiö (A3) (kuva 8).
	Esijauhetun kahvin suppilo (A4) on tukossa.	Tyhjennä suppilo sudilla (C5), kuten on kuvattu kappaleessa "14.8 Esijauhetun kahvin suppilon puhdistus".
Jauhe liian hienoa. Säädä mylly	Kahvi on liian hienoksi jauhettua, ja kahvi valuu tämän vuoksi liian hitaasti tai sitä ei tule ollenkaan.	Toista kahvin annostelu ja käännä jauhatuskarkeuden säätönuppia (A5) (kuva 7) yhden naksahduksen verran myötöpäivään numeroa 7 kohden kahvimyllyn toimiessa. Jos huomaat vähintään kahden kahvikupillisen valmistuksen jälkeen, että kahvi valuu vieläkin liian hitaasti, toista toimenpide säätämällä nuppia toisen naksahduksen verran (ks. kappale "10.1 Kahvimyllyn säätö"). Jos ongelma jatkuu, tarkista, että vesisäiliö (A17) on asennettuna pohjaan asti.
	Jos pehmennyssuodatin (C4) on asennettuna, piirin sisälle on saattanut päästä ilmakupla, joka on estänyt annostelun.	Asenna kuumavesisuutin (C6) keittimeen ja annostele vähän vettä, kunnes se virtaa tasaisesti.
Vähennä kahvia	Olet käyttänyt liikaa kahvia.	Valitse miedompi maku  (B7) tai vähennä kahvijauheen määrää.
Aseta vesisuutin paikoilleen	Vesisuutin (C6) ei ole paikoillaan tai se on asetettu väärin.	Aseta vesisuutin (kuva 4) paikoilleen pohjaan asti.
Aseta maitosäiliö paikoilleen	Maitosäiliötä (D) ei ole asetettu oikein paikoilleen.	Aseta maitosäiliö pohjaan asti (kuva 16).
Aseta uutinyksikkö paikoilleen	Uutinyksikköä (A20) ei ole asetettu takaisin paikoilleen puhdistuksen jälkeen.	Aseta uutinyksikkö noudattamalla ohjeita, jotka on annettu kappaleessa "14.9 Uutinyksikön puhdistus".
Piiri tyhjä Täytä piiri Kuuma vesi: Vahvistatko?	Vesipiiri on tyhjä.	Paina OK (B3) ja valuta vettä suuttimesta (C6), kunnes annostelu on säännöllistä. Jos ongelma jatkuu, tarkista, että vesisäiliö (A17) on asennettuna pohjaan asti.
Paina OK CLEAN-toim. Varten	Maitosäiliö (D) on asetettu vaahdon säätönupin (D1) ollessa asenossa CLEAN.	Jos haluat jatkaa toiminnolla CLEAN, paina "OK" tai käännä vaahdon säätönuppia johonkin asentoon.
Nuppi CLEAN-asentoon ESC poistamiseksi	Maitoa on juuri annosteltu, joten maitosäiliön sisäiset putket (D) on puhdistettava.	Käännä vaahdon säätönuppi (D1) CLEAN-asentoon (kuva 19).
Väännä vaahdon säätönuppia	Maitosäiliö (D) on asetettu vaahdon säätönupin (D1) ollessa asenossa "CLEAN".	Väännä vaahdon säätönuppi yhteen maitovaahdon säätöasenoista.

<p>Suorita kalk.poisto ESC poistamiseksi OK kalkinpoistamiseksi (~45 minuttia)</p>	<p>Osoittaa, että keittimen kalkinpoisto on suoritettava.</p>	<p>Suorita mahdollisimman pian kalkinpoisto-ohjelma, joka on kuvattu käyttöohjeiden luvussa 15. "Kalkinpoisto".</p>
<p>Vaihda suodatin ESC poistamiseksi OK vaihtamiseksi</p>	<p>Pehmennysuodatin (C4) on kulunut loppuun.</p>	<p>Vaihda suodatin tai irrota se noudattamalla ohjeita, jotka on annettu luvussa "17. Pehmennysuodatin".</p>
<p>Yleinen hälytys</p>	<p>Keittimen sisäosat ovat likaiset.</p>	<p>Puhdista keitin huolellisesti käyttöohjeiden luvussa "14 Puhdistus". Mikäli viesti ei häviä keittimen puhdistuksen jälkeen, ota yhteys huoltopalveluun.</p>
	<p>Muistuttaa, että maitosäiliön sisäiset putket (D) on puhdistettava.</p>	<p>Käännä vaahdon säätönuppi (D1) CLEAN-asentoon (kuva 19).</p>
	<p>Muistuttaa, että pehmennysuodatin (C4) on kulunut loppuun ja että se on vaihdettava tai poistettava.</p>	<p>Vaihda suodatin tai irrota se noudattamalla luvussa "17. Pehmennysuodatin".</p>
	<p>Muistuttaa, että keittimen kalkinpoisto on suoritettava.</p>	<p>Suorita mahdollisimman pian kalkinpoisto-ohjelma, joka on kuvattu käyttöohjeiden luvussa 15. "Kalkinpoisto". Keitin saattaa pyytää kalkinpoisto-ohjelman suorittamista kaksi kertaa lyhyellä aikavälillä. Tämä on täysin normaalia ja johtuu keittimen kehittyneestä hallintajärjestelmästä.</p>
<p>ECO</p>	<p>Energian säästö on päällä.</p>	<p>Jos haluat ottaa energiansäästötilan pois päältä, noudata ohjeita, jotka on annettu kappaleessa "8.5 Yleiset" - "• Energian säästö"</p>

21. VIANETSINTÄ

Seuraavassa on lueteltu joitakin mahdollisia toimintahäiriöitä.

Mikäli et kykene poistamaan ongelmaa ohjeiden avulla, ota yhteys tekniseen huoltopalveluun.

ONGELMA	MAHDOLLINEN SYY	KORJAUSTOIMENPIDE
Kahvi ei ole kuumaa.	Kuppeja ei ole esilämmitetty.	Lämmitä kahvikupit huuhtelemalla ne kuumalla vedellä (HUOM. voit käyttää kuumaa vesi-toimintoa).
	Keittimen sisäpiirit ovat jäähtyneet, koska viimeisen kahvin valmistuksesta on kulunut 2-3 minuuttia.	Lämmitä sisäiset piirit huuhtelutoiminnolla näppäimestä  (B5) ennen kahvin valmistusta.
	Asetettu kahvin lämpötila on alhainen.	Aseta korkeampi kahvin lämpötila valikosta.
Kahvi ei ole täyteläistä tai siinä on vähän vaahtoa.	Kahvi on jauhettu liian karkeaksi.	Käännä jauhatuskarkeuden säätönuppia (A5) yhden naksahduksen verran vastapäivään numeroa 1 kohden kahvimyllyn toimiessa (kuva 7). Käännä yksi naksahdus kerrallaan, kunnes kahvi valuu parhaalla mahdollisella tavalla. Huomaat tapahtuneen muutoksen vaikutuksen vasta 2 kupillisen valmistuksen jälkeen (ks. kappale 10.1 "Kahvimyllyn säätö").
	Kahvi ei ole sopivaa.	Käytä espressokeittimelle tarkoitettua kahviseosta.
Kahvi valuu liian hitaasti tai tipoitain.	Kahvi on jauhettu liian hienoksi.	Käännä jauhatuskarkeuden säätönuppia (A5) yhden naksahduksen verran myötäpäivään numeroa 7 kohden kahvimyllyn toimiessa (kuva 7). Käännä yksi naksahdus kerrallaan, kunnes kahvi valuu parhaalla mahdollisella tavalla. Huomaat tapahtuneen muutoksen vaikutuksen vasta 2 kupillisen valmistuksen jälkeen (ks. kappale 10.1 "Kahvimyllyn säätö").
Keitin ei annostele kahvia	Keitin on havainnut liikaa sisällään, näyttöön ilmestyy "Odota, ole hyvä".	Odota, että keitin on jälleen käyttövalmis ja valitse sitten haluamasi juoma uudelleen. Jos ongelma jatkuu, ota yhteyttä huoltokeskukseen.
Kahvi ei valu yhdestä tai kummastakaan suuttimesta.	Kahvisuuttimen putket (A9) ovat tukossa.	Puhdista putket hammastikulla (kuva 24B).
Keitin ei käynnisty	Pistoke ei ole pistorasiassa.	Kytke pistoke pistorasiaan (kuva 1).
	Virtakatkaisin (A22) ei ole päällä.	Paina virtakatkaisin asentoon I (kuva 2).
	Virtajohdon liitin (C7) ei ole kunnolla paikoillaan.	Aseta liitin paikoilleen keittimen takapuolelle (kuva 1).
Utinyksikköä ei voi irrottaa	Sammutusta ei ole suoritettu oikein	Sammuta painamalla näppäintä  (A7) (kuva 6) (ks. luku "7. Keittimen sammutus").

Kun kalkinpoisto on tehty, keitin pyytää kolmatta huuhtelua.	Kahden huuhtelusyklin aikana säiliötä ei ollut täytetty MAX-tasoon saakka.	Toimi keittimen osoittamalla tavalla, mutta muista tyhjentää ensin tippa-alusta, jotta vesi ei valuisi yli.
Maitoa ei valu suuttimesta (D5)	Maitosäiliön kansi (D2) on likainen.	Puhdista maitosäiliön kansi noudattamalla ohjeita, jotka on annettu käyttöohjeiden kappaleessa "14.10 Maitosäiliön puhdistus".
Maitoon muodostuu suuria kuplia tai se roiskuu maidon suuttimesta (D5) tai se on vähän vaahdottunut.	Maito ei ole riittävän kylmää tai se ei ole kevytmaitoa.	Käytä jääkaappikylmää (noin 5°C) täysin rasvatonta maitoa tai kevytmaitoa. Vaihda maitotyyppiä, mikäli vahto ei ole vielä tämän jälkeenkään sopivaa.
	Vaahdon säätönuppi (D1) on säädetty väärin.	Säädä noudattamalla ohjeita, jotka on annettu kappaleessa "11.2 Vaahdomäärän säätö".
	Maitosäiliön kansi (D2) tai vaahdon säätönuppi (D1) on likainen	Puhdista maitosäiliön kansi ja säätönuppi noudattamalla ohjeita, jotka on annettu käyttöohjeiden kappaleessa "14.10 Maitosäiliön puhdistus".
	Kuumavesiputki (A8) on likainen	Puhdista putki noudattamalla ohjeita, jotka on annettu kappaleessa "14.11 Kuumavesiputken puhdistus".