

ÖSSZEFOGLALÓ

1. ALAPVETŐ BIZTONSÁGI FIGYELMEZTETÉSEK ..	218
2. FIGYELMEZTETÉSEK BIZTONSÁGI	219
2.1 Jelen kézikönyvben használt szimbólumok	219
2.2 Rendeltetésszerű használat	219
2.3 Használati útmutató	219
3. BEVEZETŐ.....	219
3.1 A zárójelben olvasható betűk	219
3.2 Problémák és javítások	219
4. LEÍRÁS	220
4.1 A készülék leírása	220
4.2 A tartozékok leírása	220
4.3 A tejtartály leírása	220
5. A BEKAPCSOLÁS ELŐTT ELVÉGZENDŐ MŰVELETEK.....	220
5.1 A készülék ellenőrzése	220
5.2 A készülék telepítése	220
5.3 A készülék bekötése	221
5.4 A készülék első beindítása	221
6. A KÉSZÜLÉK BEKAPCSOLÁSA.....	221
7. A KÉSZÜLÉK KIKAPCSOLÁSA	221
8. A MENÜ BEÁLLÍTÁSAI	222
8.1 Nyelv	222
8.2 Karbantartás	222
8.3 Italok program	222
8.4 My italok program	223
8.5 Általános	223
8.6 Statisztikák	224
9. ÖBLÍTÉS	224
10. KÁVÉFŐZÉS.....	224
10.1 A kávédaráló beállítása	224
10.2 Tanácsok melegebb kávé főzéséhez	224
10.3 Automata receptek elkészítése szemes kávéból	224
10.4 A kávé ízének átmeneti megváltoztatása	225
10.5 Kávékészítés őrölt kávéból	225
11. TEJES ITALOK KÉSZÍTÉSE.....	226
11.1 Töltse fel és akassza be a tejtartályt	226
11.2 A tejhab mennyiségének a beállítása	226
11.3 Tejes italok automatikus készítése	226
11.4 A tejtartály tisztítása minden használat után	227
12. "my MENU" PROGRAMOZÁS ÉS KIVÁLASZTÁS..	227
13. FORRÓ VÍZ ADAGOLÁSA	227
14. TISZTÍTÁS	228
14.1 A gép tisztítása	228
14.2 A készülék belső hidr. rendszerének tisztítása	228
14.3 A zacstartó tisztítása	228
14.4 A csepptálca tisztítása és a kondenzvíz-gyűjtő tartály tisztítása	228
14.5 A készülék belsejének tisztítása	228
14.6 A víztartály tisztítása	229
14.7 A kávéadagoló csőrök tisztítása	229
14.8 Az őrölt kávé betöltésére szolgáló tölcser tisztítása	229
14.9 A kávétartó szűrő tisztítása	229
14.10A tejtartály tisztítása	229
14.11A forró víz/gőz csőr tisztítása	229
15. VÍZKŐOLDÁS	229
16. A VÍZ KEMÉNYSÉGÉNEK MEGADÁSA	231
16.1 A vízkeménység mérése	231
16.2 A vízkeménység megadása	231
17. VÍZLÁGYÍTÓ SZŰRŐ	231
17.1 A szűrő behelyezése	231
17.2 A szűrő cseréje	232
17.3 A szűrő kivétele	232
18. MŰSZAKI ADATOK	232
19. ÁRTALMATLANÍTÁS	233
20. A KIJELEZŐN MEGJELÉNÍTETT ÜZENETEK ...	233
21. A PROBLÉMÁK MEGOLDÁSA	235

1. ALAPVETŐ BIZTONSÁGI FIGYELMEZTETÉSEK

- A készüléket csökkent fizikai, érzéki vagy szellemi képességű vagy nem megfelelő tapasztalattal és tudással rendelkező személyek (ide értve a gyermekeket is) nem használhatják, hacsak nincsenek a biztonságukért felelős személy felügyelete alatt és nem tájékoztatták őket a készülék biztonságos használatáról.
- Ügyelni kell arra, hogy gyermekek ne játsszanak a készülékkel.
- A készülék tisztítását és karbantartását a felhasználónak kell elvégeznie, felügyelet alatt nem álló gyermekek nem végezhetik el azt.
- A tisztításhoz soha ne merítse a készüléket vízbe.
- A készüléket kizárólag háztartási célra gyártották. Nem tervezett használat: üzletek, irodák és más munkahelyek személyzete részére konyhának kialakított helyiségek, falusi szálláshelyek, szállodák, motelek és egyéb vendégfogadó helyek, magánszálláshelyek.
- Az elektromos csatlakozó vagy a tápvezeték meghibásodása esetén, a kockázatok elkerülése érdekében a vezetéket vagy a csatlakozót kizárólag egy Márkaszervizzel cseréltesse ki.

CSAK AZ EURÓPAI PIACRA:

- Ezt a készüléket csak abban az esetben használhatják a 8. életévüket betöltött gyermekek, ha felügyelet alatt állnak, vagy ha megkapták a készülék biztonságos üzemeltetésével kapcsolatos tájékoztatást és megértették a vonatkozó veszélyeket. A felhasználó részéről elvégzendő tisztítási és karbantartási műveleteket csak 8 évesnél idősebb és felügyelet alatt álló gyermekek végezhetik. A készüléket és a tápvezetéket 8 évesnél fiatalabb gyermekektől távol tartsa.
- Csökkent fizikai, érzéki vagy szellemi képességű vagy nem megfelelő tapasztalattal és tudással rendelkező személyek akkor használhatják, ha a biztonságukért felelős személy felügyelete alatt vannak és tájékoztatták őket a készülék biztonságos használatáról és tisztában vannak a használattal járó kockázatokkal.
- Gyermekeknek tilos a készülékkel játszani.
- Mindig áramtalanítsa a készüléket, amikor őrizetlenül hagyja és össze-, szétszerelés vagy tisztítás előtt.



A lenti szimbólummal jelölt felületek használat közben felmelegedhetnek (a szimbólum csak néhány modellen található).

2. FIGYELMEZTETÉSEK BIZTONSÁGI

2.1 Jelen kézikönyvbem használt szimbólumok

A fontos figyelmeztetéseket ez a szimbólum jelzi. Mindig tartsa be az alábbi utasításokat.



Veszély!

Ezen utasítások betartásának hiánya életveszélyes áramütéshez vezethet.



Figyelem!

Ezen utasítások betartásának hiánya személyi sérülésekhez vezethet vagy károkat okozhat a készülékben.



Égési sérülés veszélye!

Ezen utasítások betartásának hiánya égési sérülésekhez vezethet.



Megjegyzés:

Ez a jelzés a felhasználó számára fontos információt jelöl.



Veszély!

Mivel a készülék elektromos árammal működik, nem zárható ki az áramütés veszélye.

Tartsa be az alábbi biztonsági figyelmeztetéseket:

- Ne érintse meg a készüléket nedves kézzel vagy ha nedves a lába.
- Ne érintse meg a hálózati csatlakozót nedves kézzel.
- Biztosítsa a hálózati csatlakozó szabad hozzáférhetőségét, mert szükség esetén a készüléket csak ezzel lehet lecsatlakoztatni a hálózatról.
- Amikor a készüléket ki szeretné húzni az elektromos hálózatról, mindig a csatlakozót fogja. Ne húzza a vezetékét, mert a vezetéken sérülések keletkezhetnek.
- A készülék teljes körű áramtalanításához húzza ki a hálózati csatlakozót az aljzatról.
- Meghibásodás esetén a készüléket ne próbálja meg háziilag megjavítani.
Húzza ki a csatlakozót a hálózati csatlakozóból, és forduljon Márkaszervizhez.
- A készülék tisztításának megkezdése előtt kapcsolja ki a gépet, húzza ki a hálózati csatlakozót, és hagyja a készüléket kihűlni.



Figyelem!

A készülék csomagolóanyagait (pl. műanyag zsákok, polisztirol hab) tartsa gyermekektől távol.



Égési sérülés veszélye!

A készülék forró vizet állít elő, és működése közben vízgőz keletkezhet.

Kerülje a forró vízzel vagy gőzzel való érintkezést.

Amikor a készülék működésben van, felmelegedhet a csészetar-
tó felület.

2.2 Rendeltetésszerű használat

A készüléket kávéfőzésre és ital melegítésre tervezték.

Minden egyéb használat nem rendeltetésszerűnek, és mint ilyen, veszélyesnek minősül. A gyártó nem vonható felelősségre a nem rendeltetésszerű használatból eredő károkért.

2.3 Használati útmutató

A készülék használatának megkezdése előtt figyelmesen olvassa el az alábbi utasításokat. A jelen utasítások betartásának hiánya személyi sérülésekhez vezethet és károkat okozhat a készülékben.

A gyártó nem vállal felelősséget jelen útmutató betartásának hiányából eredő károkért.



Megjegyzés:

Az útmutatót gondosan őrizze meg. Amennyiben a készüléket tovább adja harmadik személynek, mellékelje a használati útmutatót is.

3. BEVEZETŐ

Köszönjük, hogy automata kávé- és cappuccino készítő gépünket választotta.

Reméljük, sok öröme lesz új készülékében! Szánjon néhány percet a felhasználási útmutató elolvasására. Ezzel megelőzheti a veszélyeket és elkerülheti a gép sérülését.

3.1 A zárójelben olvasható betűk

A zárójelben olvasható betűk a Készülék leírása című fejezetben olvasható információkra vonatkoznak (2-3. old.).

3.2 Problémák és javítások

Ha problémák merülnek fel, előbb próbálja meg elhárítani azokat a 20. A kijelzőn megjelenített üzenetek c. fejezet és a 21. A problémák megoldása c. fejezet leírásai alapján.

Amennyiben a problémát nem sikerül megoldani, vagy további információra van szüksége, kérjük, hívja a vevőszolgálatot a mellékelt "Ügyfélszolgálati" dokumentumon feltüntetett telefonszámon.

Amennyiben az Ön országa nem szerepel a felsoroltak között, hívja a jótállási jegyben feltüntetett telefonszámot. Az esetleges javításokért kizárólag a De'Longhi műszaki asszisztencia szolgálatához forduljon. A márkaszervizet címét a készülékhez mellékelt jótállási jegyben találja.

4. LEÍRÁS

4.1 A készülék leírása



(3 - A old.)

- A1. Szemes kávé tartó fedél
- A2. Őrölt kávé betöltésére szolgáló tölcser fedele
- A3. Szemes kávé tartó
- A4. Őrölt kávé betöltésére szolgáló nyílás
- A5. Az őrlés finomságát szabályozó gomb
- A6. Csészetartó
- A7.  gomb: a gép be- és kikapcsolásához (standby)
- A8. Forró víz és gőz cső
- A9. Kávéadagoló (állítható magasságú)
- A10. Kondenzvíz-gyűjtő tartály
- A11. Zaccartó
- A12. Csészetartó tálca
- A13. A csepptálcában lévő víz szintjét mutató piros úszó
- A14. Csepptálca rács
- A15. Csepegtető tálca
- A16. Vízartály fedél
- A17. Vízartály
- A18. Vízlágyító szűrő helye
- A19. A kávéfőző egység zárólapja
- A20. Kávéfőző egység
- A21. Tápvezeték csatlakozó
- A22. Főkapcsoló

A kezelőfelület leírása

(2 - B old.)

A kezelőpulton lévő néhány gombnak kettős funkciója van: ezt zárójellel jelezzük a leíráson belül.

- B1. Kijelző: elkíséri a felhasználót a készülék használata során. A kiválasztott sor a két szaggatott vonal közötti sor.
- B2. ▼ Görgető nyíl (ESC: ha megnyomják az italok beállításai között, akkor kilép a rendszer anélkül, hogy mentené az italok beállításait)
- B3. **OK**: a kiválasztás megerősítéséhez (Ha a felhasználó 2 csésze italt szeretne, akkor az "espresso", "rövid kávé" vagy "hosszú espresso" készítésének első néhány másodpercében meg kell nyomni)
- B4. ▲ Görgető nyíl (STOP - Akkor kell megnyomni, ha a felhasználó félbe kívánja szakítani az italok adagolását/beállítását)
- B5. /ESC: az öblítéshez.
(A beállítási MENÜ megnyitása után elérhető az ESC gomb: ezzel lehet kilépni a kiválasztott funkcióból és visszatérni a főmenübe)
- B6. : menü a készülék beállításaihoz
- B7. : aroma választás

Közvetlenül választható italok:

- B8.  : Espresso
- B9.  : Kávé
- B10.  : Cappuccino
- B11.  : Latte Macchiato
- B12.  DRINK MENU : Italkiválasztó menü (az itt választható italok különbözőnek a közvetlenül választható italoktól): Espresso Lungo, Ristretto, Long, Doppio+, Caffelatte, Flat white, Forró tej, 2 Espresso, 2 Espresso Lungo, 2 Ristretto, Forró víz
- B13.  MENU : Saját italok kiválasztási menüje (my). Az előhasználatkor egyből sor kerül az ital személyre szabására, kivéve akkor, ha az már előzőleg megtörtént a 8.4 My italkiválasztó program menü keretében.

4.2 A tartozékok leírása

(2 - C old.)

- C1. Reaktív csík
- C2. Őrölt kávéadagoló kanál
- C3. Vízközdőszer
- C4. Vízlágyító szűrő (csak néhány modell esetében)
- C5. Ecset a tisztításhoz
- C6. Forró víz adagoló
- C7. Tápkábel

4.3 A tejtartály leírása

(2 - D old.)

- D1. Hab szabályozógomb és CLEAN funkció
- D2. Tejtartály fedele
- D3. Tejtartály
- D4. Tejfelszívó cső
- D5. Habosított tej adagoló cső (állítható)

5. A BEKAPCSOLÁS ELŐTT ELVÉGZENDŐ MŰVELETEK

5.1 A készülék ellenőrzése

A csomagolás eltávolítása után győződjön meg arról, hogy a készülék teljesen ép, és minden tartozéka megvan (C). Látható sérülések esetén ne használja a készüléket. Forduljon a De'Longhi szakszervizhez.

5.2 A készülék telepítése

Figyelem!

A készülék telepítésekor vegye figyelembe az alábbi biztonsági figyelmeztetéseket:

- A készülék működés közben hőt ad le. A készülék telepítését követően győződjön meg arról, hogy legalább 3 cm szabad hely marad a készülék oldal- és hátlapja, valamint a fal vagy egyéb tárgyakkal között, és legalább 15 cm a készülék felett.

- A készülékebe esetleg befolyó víz károsíthatja a készüléket. Ne helyezze a készüléket vízcsapok vagy mosogatók közelébe.
- A készülék sérülhet, ha a benne lévő víz megfagy. Ne telepítse a készüléket olyan helyiségbe, ahol a hőmérséklet fagypont alá süllyedhet.
- A vezetékét (C7) éles vagy meleg felületektől (pl. elektromos főzőlapok) távol helyezze el, hogy az élek vagy a magas hőmérséklet hatására ne sérüljenek.

5.3 A készülék bekötése



Ellenőrizze, hogy a hálózati feszültség értéke megegyezik-e a készülék alján elhelyezett táblán feltüntetett értékkel.

A készüléket csak szabályosan bekötött, legalább 10 A teljesítményű, megfelelően földelt hálózati csatlakozóba csatlakoztassa.

Ha az aljzat és a csatlakozó nem illenek össze, szakemberrel cseréltesse ki a csatlakozót megfelelő típusúra.

5.4 A készülék első beindítása



- A készüléket a gyártó üzemi körülmények között kávé felhasználásával próbálta ki, ezért természetes következmény, ha kávényomokat talál a készülékben. Természetesen garantáljuk, hogy a gép új.
- Javasolt minél előbb beállítani a víz keménységét a 16. A víz keménységének megadása c. fejezetben leírtak szerint.

1. Helyezze a tápkábel (C7) csatlakozóját a helyére (A21) a készülék hátulján, majd csatlakoztassa a készüléket az elektromos hálózatra (1. ábr.); ellenőrizze, hogy be van nyomva (2. ábr.) a készülék hátulján található főkapcsoló (A22);
2. "Language" (nyelv): nyomja a görgető nyilat (B2) addig, míg végül a két szaggatott vonal között megjelenik a kívánt nyelv: ezután nyomja meg az **OK** gombot (B3) a megerősítéshez.

Majd kövesse a gép kijelzőjén (B1) megjelenő utasításokat:

3. "Töltse fel a tartályt": vegye ki a víztartályt (A17), töltsé fel a MAX jelzésig friss vízzel (3A ábra), majd helyezze vissza a tartályt (3B ábr.);
4. "Vízadagolót tegye be": Ellenőrizze, hogy a meleg víz adagoló (C6) rá van téve a csőre (A8) (4. ábr.), és tegyen a csőr alá egy legalább 100 ml-es tartályt (5. ábr.);
5. A kijelzőn a következő jelenik meg: "Üres hidr. rendszer, Hidr. rendsz. feltölt., Forró víz, Megerősíti?";
6. Nyomja meg a **OK** gombot a megerősítéshez: a készülék vizet enged a tejhabosítóból, majd magától kikapcsol.

A készülék készen áll a használatra.



- Az első használat során legalább 4-5 kávé vagy 4-5 cappuccino adagolására van szükség, mielőtt a készülék elfogadható kávét készítene.
- Az első 5-6 cappuccino készítése során normális, ha a forrásban lévő víz hangját hallja: a későbbiekben a zaj csökkenni fog.
- A még finomabb kávé és a gép jobb teljesítménye érdekében azt tanácsoljuk, hogy telepítse a vízlágyító szűrőt (A4) a 17. Vízlágyító szűrő c. fejezetben leírtak szerint. Ha az Ön által vásárolt modell nem rendelkezik szűrővel, vásárolhat egyet a De'Longhi vevőszolgálatnál.

6. A KÉSZÜLÉK BEKAPCSOLÁSA



A készülék bekapcsolása előtt győződjön meg arról, hogy a készülék hátulján található főkapcsoló (A22) be van nyomva (2. ábr.).

Minden bekapcsolás előtt a készülék automatikusan elvégez egy előmelegítő és egy öblítő ciklust, amelyet nem lehet félbeszakítani. A készülék csak ezen ciklus elvégzését követően áll használatra készen.



Az öblítés során a kávé adagolóból (A9), néhány csepp forró víz távozik, amelyet a csepptálca (A15) fog fel. Kerülje a forró vízzel való érintkezést.

- A készülék bekapcsolásához nyomja meg a gombot (A7) (fig. 6): a kijelzőn (B1) megjelenik a "Melegítés, kérem várjon" felirat.

A melegítés végeztével a kijelzőn megjelenik az "Öblítés" és egy sáv, mely az italkészítés előrehaladása közben fokozatosan feltöltődik; így a kazán felmelegítése mellett a gép meleg vizet enged a belső csővekbe, hogy azok is felmelegedjenek.

A készülék akkor érte el a megfelelő hőmérsékletet, amikor a kijelzőn megjelenik Az ital kiválasztása üzenet.

7. A KÉSZÜLÉK KIKAPCSOLÁSA

Amennyiben a használat során a készülék kávét főzött, a készülék minden kikapcsoláskor elvégez egy automatikus öblítő programot.



Az öblítés során a kávé adagolóból (A9) néhány csepp forró víz távozik. Kerülje a forró vízzel való érintkezést.

- A készüléket a gomb segítségével kapcsolhatja ki (A7-6. ábr.);

- A kijelzőn (B1) megjelenik a “Kikapcsolás folyamatban, kérem várjon” üzenet: ha be van állítva, a készülék előbb elvégzi az öblítést, azután kapcsol ki (stand-by).

Megjegyzés!

Ha a készüléket huzamosabb ideig nem használja, húzza ki a hálózati csatlakozót:

- előbb kapcsolja ki a gépet a  gomb megnyomásával (6. ábr.);
- engedje ki a főkapcsolót (A22) (2. ábr.).

Figyelem!

Soha ne nyomja meg a főkapcsolót, amikor a készülék be van kapcsolva.



8. A MENÜ BEÁLLÍTÁSAI

A menüben 6 opció van, néhány opcióhoz alcsoportok tartoznak:

- **Nyelv;**
- **Karbantartás:**
 - Vízköoldás,
 - A szűrő felszerelése,
 - (ha a szűrő fel van szerelve): Cserélje ki a szűrőt,
 - (ha a szűrő fel van szerelve): Távolítsa el a szűrőt;
- **Italok progr.;**
- **Progr. My italok;**
- **Általános:**
 - Állítsa be a hőm.,
 - Vízkeménység,
 - Aut. kikapcs.,
 - Energiatakarékosság,
 - Hangjelzés,
 - Gyári italok,
 - Gyári beállítások;
- **Statiztika.**

8.1 Nyelv

A kijelző (B1) nyelvnek módosításához kövesse az alábbiakat:

1. Nyomja meg a  gombot (B6) a Beállítások menü megnyitásához;
2. Nyomja meg az **OK** gombot (B3) a Nyelv kiválasztásához. A kijelzőn megjelennek a választható nyelvek;
3. Nyomja meg a kiválasztó nyilakat (B2 és B4) úgy, hogy végül a két szaggatott vonal közé essen a kívánt nyelv;
4. Nyomja meg az **OK** gombot a megerősítéshez;
5. A készülék visszatér a Beállítások menübe;
6. Ezután nyomja meg az /ESC gombot (B5) a menüből való kilépéshez.

8.2 Karbantartás

Ebben a részben vannak felsorolva azok a karbantartási műveletek, melyek elvégzése az idő múlásával szükségessé válik a gépen:



- **Vízköoldás:** A vízköoldással kapcsolatos utasításokért tekintse meg a 15. Vízköoldás c. fejezetet.
- **Szűrő telepítése:** A szűrő (C4) behelyezésével kapcsolatos információkért olvassa el a 17. Szűrő telepítése c. fejezetet.

A kívánt művelet kiválasztásához az alábbi módon járjon el:

1. Nyomja meg a  gombot (B6) a Beállítások menü megnyitásához;
2. Nyomja meg a kiválasztó nyilakat (B2 és B4) úgy, hogy végül a két szaggatott vonal közé essen a “Karbantartás”;
3. Nyomja meg az **OK** gombot (B3) a megerősítéshez;
4. Nyomja a kiválasztó nyilakat mindaddig, míg végül megjelenik az elvégezni kívánt művelet;
5. Nyomja meg az **OK** gombot a megerősítéshez és a műveletek elvégzéséhez a megfelelő bekezdésekben leírtak szerint.

8.3 Italok program

A készülék gyári beállítás szerint normál mennyiségű kávét főz. Ha szeretné módosítani ezt a mennyiséget és elvégezni a közvetlenül választható italok és a  DRINK MENU személyre szabását (B12), akkor a következő módon járjon el:

1. Nyomja meg a  gombot (B6) a Beállítások menü megnyitásához;
2. Nyomja meg a kiválasztó nyilakat (B2 és B4) úgy, hogy végül a két szaggatott vonal közé essen az “Italok progr.”;
3. Nyomja meg az **OK** (B3) gombot a megerősítéshez: a készülék felsorolja, hogy melyik italokat lehet személyre szabni;
4. Nyomja a nyilakat mindaddig, míg megjelenik az ital, melyet személyre kíván szabni: **OK** gombot a megerősítéshez;
5. **Kávés italok:** a kijelzőn megjelenik az “Aroma program”: nyomja le a (B2 és B4) vagy  (B7) kiválasztó nyilakat a kívánt íz kiválasztásához (lásd 10.4 A kávé ízének ideiglenes megváltoztatása), nyomja meg az **OK** gombot. A kijelzőn megjelenik a Kávé program, egy folyamatjelző sáv pedig fokozatosan megtelik az adagolás előrehaladtával: a kívánt mennyiség elérése után nyomja meg az **OK** gombot; **Tejes ital:** az íz kiválasztása után a kijelzőn megjelenik a Kávé progr., egy folyamatjelző sáv pedig fokozatosan megtelik a tej adagolás előrehaladtával: a kívánt mennyiség elérése után nyomja meg az **OK** gombot. Ezután a készülék elkészíti a kávét: a kívánt mennyiség elérésekor nyomja meg az **OK** gombot az adagolás félbeszakításához.

Forró víz: nyomja meg az **OK** gombot. Megkezdődik az adagolás: a kívánt mennyiség elérésekor nyomja meg az **OK** gombot.

6. "Param. menti?": a beállítás mentéséhez nyomja meg az **OK** gombot (vagy nyomja meg az /ESC - B2 vagy B5 gombot).
7. "Param. mentve" (vagy "Param. nem mentve"). Ekkor a készülék visszatér használatra kész állapotba.

8.4 My italok program

A "my MENU" (B13) italok személyre szabásához végezze el az előző, 8.3 "Italok program" bekezdésben leírt lépéseket, vagy végezzen közvetlenül kiválasztást a 12. Programozás és kiválasztás c. fejezet alapján.

8.5 Általános

Ebben a részben található a készülék legfontosabb funkcióinak a beállításai:

1. Nyomja meg a  gombot (B6) a Beállítások menü megnyitásához;
2. Nyomja meg a kiválasztó nyilakat (B2 és B4) úgy, hogy végül a két szaggatott vonal közé essen az "Általános";
3. Nyomja meg az **OK** gombot (B3) a megerősítéshez és a kívánt opció kiválasztásához (a kiválasztó nyilak segítségével). Ezután kövesse az egyes beállításokhoz megadott instrukciókat.

• Állítsa be a hőm.:

Amennyiben a kávé elkészítéséhez használt víz hőmérsékletét módosítani szeretné, az alábbiak szerint járjon el:

4. Nyomja meg az **OK** gombot (B3). A kijelzőn (B1) megjelenik az aktuálisan beállított érték, és villog az Új jel;
5. A kiválasztó nyilakkal válassza ki a beállítandó új értéket (B2 vagy B4);
6. A kívánt érték kiválasztása után (alacsony, közepes, magas, maximum), majd nyomja meg az **OK** gombot.

A készülék visszatér az előző képernyőre.

• Vízkeménység:

A vízkeménység meghatározásával és beállításával kapcsolatos utasításokért tekintse meg a 16. A víz keménységének megadása c. fejezetet.

• Aut. kikapcs. (stand-by):

Az automata kikapcsolás előtti időtartamot tetszés szerint beállíthatja úgy, hogy a készülék 15 perc, 30 perc, 1, 2 vagy 3 óra tétlenség után kapcsoljon ki

4. Nyomja meg az **OK** gombot. A kijelzőn (B1) megjelenik az aktuálisan beállított érték, és villog az Új jel;
5. A kiválasztó nyilakkal válassza ki a beállítandó új értéket (B2 vagy B4);

6. A kívánt érték kiválasztása után (alacsony, közepes, magas, maximum), majd nyomja meg az **OK** gombot.

A készülék visszatér az előző képernyőre.

• Energiatakarékosság:

Ezzel a funkcióval aktiválhatja vagy inaktíválhatja az energiatakarékos üzemmódot. Amikor a funkció be van kapcsolva, biztosítja az uniós szabályoknak megfelelő alacsony energiafogyasztást.

Az "energiatakarékosság" üzemmód inaktíválásához vagy újbóli aktiválásához az alábbiak szerint járjon el:

4. Nyomja meg az **OK** gombot. A kijelzőn megjelenik az aktuális állapot ("Aktív" o "Nem aktív"), valamint a megerősítésre váró művelet, melyhez meg kell nyomni az **OK** gombot ("Inaktíválj?" vagy "Aktíválj?");
5. Nyomja meg az **OK** gombot a funkció kikapcsolásához vagy bekapcsolásához.

A készülék visszatér az előző képernyőre.



Megjegyzés!

- amikor a funkció aktív, a kijelzőn az **E** jel jelenik meg.
- Energiatakarékos üzemmódban a gépnek szüksége lehet néhány másodpercre, mielőtt az első kávé vagy tejes italt lefőznék, mert időre van szükség ahhoz, hogy felmelegedjen.
- Ha be van helyezve a tejtartály (D), nem kapcsol be az "Energiatakarékosság" üzemmód.

• Hangjelzés:

Ezzel a funkcióval lehet bekapcsolni vagy kikapcsolni a hangjelzést. Az alábbiak szerint járjon el:

4. Nyomja meg az **OK** gombot. A kijelzőn (B1) megjelenik az aktuális állapot ("Aktív" o "Nem aktív"), valamint a megerősítésre váró művelet, melyhez meg kell nyomni az **OK** gombot ("Inaktíválj?" vagy "Aktíválj?");
5. Nyomja meg az **OK** gombot a funkció kikapcsolásához vagy bekapcsolásához.

A készülék visszatér az előző képernyőre.

• Gyári italok:

Ezzel a funkcióval vissza lehet állítani a gyári beállításokat az összes ital esetében, vagy csak a programozott italok esetében. Az ital kiválasztása után a következőket végezze el:

4. Ha az összes italhoz vissza kívánja állítani a gyári beállításokat (íz és mennyiség), akkor válassza az "Összes" opciót, vagy pedig válassza ki a kívánt italt és nyomja meg az **OK** gombot;
5. "Visszaállít?": a gyári értékek visszaállításához nyomja meg az **OK** gombot.
6. "Visszaállítás befejezve": a készülék visszaigazolja a megerősítést és visszatér az előző képernyőre.

Egy másik ital visszaállításához végezze el ismét a lépéseket a 4. ponttól kezdve, vagy a kilépéshez nyomja meg az /ESC (B5) gombot.

• Gyári értékek:



Ezzel a funkcióval vissza lehet állítani a készülék és az italok összes beállítását (kivéve a nyelvet, mely a legelőször beállított nyelv marad). Az opció kiválasztása után a következőket végezze el:

4. "Visszaállít?": nyomja meg az **OK** gombot;
5. "Visszaállítás befejezve": a készülék visszaigazolja a megerősítést és visszatér az előző képernyőre.

A kilépéshez nyomja meg az /ESC (B5) gombot.

8.6 Statisztikák

Ezzel a funkcióval jeleníthetők meg a gép statisztikai adatai. Az adatok megjelenítéséhez az alábbiak szerint járjon el:

1. Nyomja meg a  gombot (B6) a Beállítások menü megnyitásához;
2. Nyomja meg a kiválasztó nyilakat (B2 és B4) úgy, hogy végül a két szaggatott vonal közé essen az "Statisztikák";
3. Nyomja meg az **OK** (B3) gombot: a kijelzőn megjelennek a gép statisztikai adatai: görgessen a kiválasztó nyilakkal;
4. Ezután nyomja meg az /ESC gombot (B5) a menüből való kilépéshez.

A főoldala való visszatéréshez nyomja meg az /ESC gombot.

9. ÖBLÍTÉS

Ezzel a funkcióval lehet kiengedni a forró vizet a kávé adagolóból (A9) és a forró víz adagolóból (C6), így lehetővé válik a gép belsejének tisztítása és felmelegítése.

Helyezzen a kávé és a forró víz adagoló alá egy legalább 100 ml űrtartalmú edényt.

Figyelem! Égési sérülés veszélye.

A forró víz adagolása közben ne hagyja a készüléket felügyelet nélkül.

- 1) A funkció aktiválásához nyomja meg a  (B5) gombot: a kijelzőn (B1) megjelenik az "Öblítés" felirat;
- 2) Néhány másodperc után forró víz távozik a kávé adagolóból, majd a forró víz adagolóból (ha be van kapcsolva); ez a forró víz megtisztítja és felmelegíti a gép belső rendszerét: a kijelzőn megjelenik megjelenik a folyamat előrehaladtát jelző csík, amely a folyamat előrehaladásával fokozatosan megtelik;
- 3) A funkció leállításához nyomja meg a STOP melletti nyilat (B4).

Megjegyzés!

- Ha a készüléket 3-4 napnál hosszabb ideig nem használja, a készülék újbóli bekapcsolásakor végezzen 2/3 öblítést a használat megkezdése előtt;
- Normális jelenség, ha a funkció használatát után víz van a zacartartóban (A11).

10. KÁVÉFŐZÉS

10.1 A kávédaráló beállítása

A kávédarálón – legalábbis kezdetben – nem kell beállításokat végezni, mert azt már a gyárban beállították úgy, hogy a kávé adagolása megfelelően történjen.

Az első néhány kávéfőzést követően azonban, ha a kávé túl híg, kevés rajta a hab vagy túl lassan folyik le (csöpög), állítsa be a kávé őrlés finomságát a szabályozó gomb (A5) segítségével (7 ábra).

Megjegyzés:

A kávéőrlés finomságát szabályozó gombot csak akkor forgassa, amikor a kávédaráló működik.



Ha a kávé túl lassan vagy egyáltalán nem folyik ki, forgassa el egy kattanással, az óramutató járásával megegyező irányban a 7 szám felé.

A testesebb kávé vagy nagyobb mennyiségű hab érdekében pedig fordítsa a gombot az óramutató járásával ellentétes irányba az 1 szám felé (de egyszerre csak egy fokozattal, máskülönben előfordulhat, hogy a kávé csak csöpög).

A beállítás hatása csak legalább 2 kávé lefőzése után érezhető. Ha ezen beállítást követően nem érte el a kívánt eredményt, meg kell ismételni a korrigálást, a szabályozógombot egy kattanással elforgatva.

10.2 Tanácsok melegebb kávé főzéséhez

Melegebb kávé készítéséhez a következőket javasolt tenni:

- végezzen öblítést az /ESC (B5) megnyomásával;
- meleg vízzel melegítse fel a csészéket (használja a forró víz funkciót); lásd a 13. Forró víz adagolása c. fejezetet);
- növelje a kávé hőmérsékletét a "Beállítások" menüben (lásd a "8.5 Általános" bekezdést).













10.3 Automata receptek elkészítése szemes kávéból

Figyelem!

Ne használjon zöld, karamellizált vagy cukrozott kávészemeket, mert beleragadhatnak a kávédarálóba, és tönkretelhetnek azt.

1. Töltse be a szemes kávé a megfelelő tartályba (A3) (8. ábr.);
2. Állítson a kávé kieresztő csőrök alá (A9):

- 1 csészét, ha 1 kávét kíván elkészíteni (9. ábr.);
 - 2 csészét, ha 2 kávét kíván elkészíteni (9. ábr.).
3. Engedje le a kávé kieresztőt úgy, hogy az a lehető legközelebb legyen a csészékhez: ezáltal krémesebb lesz a kávé (10. ábr.);
4. Válassza ki a kívánt kávét:

Közvetlenül választható kávék			
Recept	Mennyiség	Beállítható mennyiség	Előre meghatározott íz
 Espresso (B8)	≈ 40 ml	≈30 - ≈ 80 ml	
 Kávé (B9)	≈ 180 ml	≈100 - ≈240 ml	
A  DRINK MENU menüből választható kávék (B12)			
Espresso	≈ 120 ml	≈80 - ≈180 ml	
Lungo			
Ristretto	≈ 30 ml	≈20 - ≈40 ml	
Long	≈ 160 ml	≈115 - ≈250 ml	
Doppio+	≈ 120 ml	≈80 - ≈180 ml	
2 Espresso	≈ 40 ml x 2 csésze	--	
2 Hosszú espresso	≈ 120 ml x 2 csésze	--	
2 Rövid kávé	≈ 30 ml x 2 csésze	--	

5. A kávéfőzés megkezdődik, és a kijelzőn (B1) megjelenik a hosszúság és a folyamat előrehaladtát jelző csík, amely a folyamat előrehaladásával megtelik.

Megjegyzés:

- Ha az italok készítése közben benyomjuk a 2X (B3) gombot, akkor lehetővé válik 2 csésze RÖVID KÁVÉ, ESPRESSO, HOSSZÚ ESPRESSO készítése (az ide tartozó felirat néhány másodpercig látható marad az italkészítés megkezdése után).
- Miközben a gép készíti a kávét, bármely pillanatban meg lehet állítani a kávé kifolyását a STOP melletti nyíl megnyomásával (B4).
- A kávéfőzés befejeződése után, amennyiben a csészében lévő kávé mennyiségét növelni szeretné, elegendő lenyomni a két kávé adagoló gomb valamelyikét (B8 - B10).







A kávéfőzés végén a készülék készen áll az újabb használatra.

Megjegyzés:

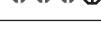

- A használat során a kijelzőn megjelenik néhány üzenet (pl. Töltse fel a tartályt, Ürítse ki a zacstartót stb.), amelyek jelentését a 20. A kijelzőn megjelenített üzenetek c. fejezetben olvashatja el.
- Melegebb kávé készítéséhez tekintse át a 10.2 Tanácsok melegebb kávé főzéséhez c. részt.
- Ha a kávé cseppekben folyik ki, vagy nem elég testes, nem elég krémes vagy túl hideg, olvassa el a 21. A problémák megoldása c. fejezetben leírt javaslatokat.
- Az italok saját igényeknek megfelelő beállításához tekintse át a 8.3 Italok program és a 8.4. My italok program c. bekezdéseket.

10.4 A kávé ízének átmeneti megváltoztatása

Ha szeretné átmenetileg megváltoztatni az automata receptek kávéinak az ízét, akkor nyomja meg a  gombot (B7):

 AUTO	Saját beáll. (ha be van programozva) / Standard
	X-GYENGE
	GYENGE
	KÖZEPES
	ERŐS
	X-ERŐS
	(lásd a 10.5 Kávéfőzés örölt kávéból c. részt)

Megjegyzés:

- A gép nem menti el az íz megváltoztatását, hanem a következő italkészítéskor az  (AUTO) előre beállított értéket használja.
- Ha az íz átmeneti megváltoztatását követő néhány másodpercben nem kerül sor a kávé elkészítésére, a gép visszaáll az előre beállított értékre  (AUTO).

10.5 Kávékészítés örölt kávéból

Figyelem!

- Kikapcsolt gépbe soha ne öntsön előre örölt kávét, mert az szétszóródhat a gép belsejében, bepiszkítva azt. Ez károkat okozhat a készülékben.
- Soha ne tegyen be a gépbe több kávét, mint egy sima adagoló kanálnyi (C2), mert a gép bepiszkolódhat, a tölcser (A4) pedig eltömődhet.



Megjegyzés:

Amikor előre őrölt kávét használ, egyszerre csak egy csésze kávé főzhető.

1. Nyomja meg ismételten a gombot (B7), míg a képernyőn meg nem jelenik az “☞”.
2. Győződjön meg arról, hogy a tölcser nincs eltömődve, majd tegyen be egy sima adagolókanálnyi őrölt kávét (11. ábr.).
3. Állítsa a kávé kieresztő csőrök alá egy csészét (A9) (9. ábr.).
4. Válassza ki a kívánt kávét:

Közvetlenül választható kávék	
Recept	Mennyiség
Espresso (B8)	≈ 40 ml
Kávé (B9)	≈ 180 ml
A DRINK MENU menüből választható kávék (B12)	
Espresso Lungo	≈ 120 ml
Ristretto	≈ 30 ml
Long	≈ 160 ml

5. A kávéfőzés megkezdődik, és a kijelzőn megjelenik a kiválasztott ital és a folyamat előrehaladtát jelző csík, amely a folyamat előrehaladásával megtelik.



Figyelem! HOSSZÚ kávé készítése közben

A kávékészítés közben a kijelzőn (B1) megjelenik a “Tegyen be őrölt kávét” üzenet. Ekkor tegyen be egy mérőkanálnyi őrölt kávét és nyomja meg az **OK** gombot (B3).



Megjegyzés:

Ha az “Energiatakarékosság” funkció aktív, az első kávé elkészítése előtt lehet, hogy várni kell néhány másodpercet.

11. TEJES ITALOK KÉSZÍTÉSE



Megjegyzés:

- Annak érdekében, hogy a keletkező tejhab ne legyen kevés és ne legyenek benne nagy buborékok, mindig tisztítsa meg a tejtartály fedelét (D2) és a csőrt (A8) forró vízzel a 11.4 A tejtartály tisztítása és a 14.11 A forró víz csőr tisztítása c. bekezdések szerint.

11.1 Töltse fel és akassza be a tejtartályt

1. Vegye le a fedelet (D2) (12. ábr.);
2. Töltse fel a tejtartályt (D3) megfelelő mennyiségű tejjel, eközben ne lépje túl a tartályon látható MAX szintet (13. ábr.). Ne felejtse el, hogy a tartály oldalán lévő minden egyes jel 100 ml tejnek felel meg;



Megjegyzés:

- Sűrűbb és homogénebb tejhab készítéséhez használjon zsírszegény vagy félszíros hűtő hideg tejet (kb. 5° C).
 - Ha az “energiatakarékosság” funkció aktív, a kapucsinó elkészítése előtt lehet, hogy várni kell néhány másodpercet.
3. Győződjön meg arról, hogy a tej felszívó cső (D4) jól van behelyezve a tejtartály fedél alján (14. ábr.);
 4. Tegye vissza a fedelet a tejtartályra;
 5. Vegye le a forró víz adagolót (C6) a csőről (A8) (15. ábr.);
 6. A tartályt teljesen benyomva akassza rá a csőre (16. ábr.): ekkor a gép hangjelzést ad (ha az be van kapcsolva);
 7. Helyezzen egy megfelelő nagyságú csészét a kávé adagoló csőrei (A9) és a tejhab adagoló cső alá (D5); a tejhab adagoló cső hosszának beállításához elegendő azt lefelé húzni a csésze felé (17. ábr.);
 8. Minden funkcióhoz tekintse át az alábbi utasításokat.

11.2 A tejhab mennyiségének a beállítása

A hab szabályozógomb (D1) elforgatásával beállíthatja az ital elkészítése során a csészébe öntött tejhab mennyiségét.

A gomb helyzete	Leírás	Javaslat...
	Nincs hab	FORRÓ TEJ (nem habosított) /CAFFELATTE
	Kevés tejhab	LATTE MACCHIATO/ FLAT WHITE
	Max. hab	CAPPUCCINO/ FORRÓ TEJ (habos)

11.3 Tejes italok automatikus készítése

1. Az előbbieken bemutatott módon töltsse fel, majd akassza be a tejtartályt (D);
2. Válassza ki a kívánt italt:
Közvetlenül választható:
 - : Cappuccino (B10)
 - : Latte Macchiato (B11)**A DRINK MENU megnyomásával választható ki (B12):**
 - Caffe latte
 - Flat white
 - Forró tej
3. Néhány másodperc után a készülék automatikusan megkezd a kávéfőzést, és a kijelzőn megjelenik a folyamat előrehaladtát jelző csík, amely a folyamat előrehaladásával megtelik;
4. A tej adagolása után a gép automatikusan elkészíti a kávét (azokhoz az italokhoz, amikhez kell).



Megjegyzés:

- Ha az adagolás közben a felhasználó félbe kívánja szakítani az italkészítést, meg kell nyomnia a STOP nyilat (B4).
- A tejtartályt ne hagyja hosszú ideig hűtőszekrényen kívül: minél melegebb a tej (5°C az ideális), annál rosszabb lesz a hab minősége.
- Lehetőség van az italok beállítására az egyéni igények szerint (lásd 8.3 Italok program és 8.4 My italok program).

11.4 A tejtartály tisztítása minden használat után



Figyelem! Forrázás veszélye

- A tejtartály (D) belső csöveinek (D5) tisztítása közben a tej adagoló csőből (B5) kevés meleg víz és gőz távozik. Kerülje a forró vízzel való érintkezést.

A tej funkciók minden használata után megjelenik a kijelzőn (B1) a Szab.gomb CLEAN-REa nullázáshoz. Ezen a módon végezze el a tisztítást a tejmaradványok eltávolításához (vagy nyomja meg az /ESC gombot (B5) a művelet késléltetéséhez):

1. Hagyja a tejtartályt (D) a gépben (nem kell kiüríteni);
2. Tegyen egy csészét vagy más edényt a tejhab adagoló cső alá;
3. Állítsa a tejhab szabályozó gombot (D1) "CLEAN" állásba (19. ábr.): a kijelzőn megjelenik egy folyamatjelző csík, mely a művelet előrehaladtával fokozatosan megtelik, valamint a "Tisztítás folyamatban" felirat. A tisztítás automatikusan leáll;
4. Állítsa vissza a beállításra szolgáló gombot a kívánt tejhab mennyiségére;
5. Vegye le a tejtartályt és egy szivacs segítségével tisztítsa meg a gőz adagoló csőrt (A8) (20. ábr.).



Megjegyzés!

- Ha több csésze tejes italt szeretne elkészíteni, akkor az utolsó készítés után tisztítsa ki a tejtartályt: ebben az esetben nyomja meg az /ESC - B5 gombot a fő menübe való visszatéréshez.
- A tejtartályban maradt tejet tárolja hűtőszekrényben.
- Néhány esetben a tisztítás elvégzéséhez meg kell várnia, hogy a készülék felmelegedjen.

12. "my MENU" PROGRAMOZÁS ÉS KIVÁLASZTÁS

A MENÜ menüben a felhasználó saját ízlésének megfelelően választhat ki személyre szabott italokat. Ha az italokat még soha nem állították be, akkor a készülék az elkészítés előtt kéri az ital személyre szabását:

1. Nyomja be a MENÜ gombot (B13);
2. Nyomja meg a kiválasztó nyilakat (B2 és B4) úgy, hogy végül a két szaggatott vonal közé essen a kívánt ital;

Nem programozott italok:

3. Nyomja meg az **OK** gombot (B3) a kiválasztáshoz;
4. **Kávés italok:** a kijelzőn megjelenik az "Aroma program": nyomja meg a (B2 e B4) vagy (B7) kiválasztó nyilakat a kívánt íz kiválasztásához. Nyomja meg az **OK** gombot: a kijelzőn megjelenik a Kávé program, egy folyamatjelző sáv pedig fokozatosan megtelik az adagolás előrehaladtával: a kívánt mennyiség elérése után nyomja meg az **OK** gombot.
5. **Tejes ital:** az íz kiválasztása után a kijelzőn megjelenik a Tej progr., egy folyamatjelző sáv pedig fokozatosan megtelik a tej adagolás előrehaladtával: a kívánt mennyiség elérése után nyomja meg az **OK** gombot.
6. Ezután a készülék elkészíti a kávé: a kívánt mennyiség elérésekor nyomja meg az **OK** gombot az adagolás félbeszakításához.
7. "Param. menti?": a beállítás mentéséhez nyomja meg az **OK** gombot (vagy nyomja meg az **/ESC** - B2 vagy B5 gombot).
8. "Param. mentve" vagy "Param. nem mentve". Ekkor a készülék visszatér használatra kész állapotba.

Programozott italok:

3. Nyomja meg az **OK** gombot (B3) a kiválasztáshoz;
4. A készülék megkezdi az italkészítést az előzőleg megadott beállítások szerint.



Megjegyzés:

2 csésze italt csak akkor lehet kiválasztani, ha be van állítva a hozzá tartozó 1 csésze ital.

13. FORRÓ VÍZ ADAGOLÁSA



Figyelem! Égési sérülési veszélye.

A forró víz adagolása közben ne hagyja a készüléket felügyelet nélkül.

1. Ellenőrizze, hogy a forró víz adagoló (C6) megfelelően van beakasztva;
2. Helyezzen egy edényt az adagoló alá (a lehető legközelebb, hogy a ne fröcsköljön) (5. ábr.);
3. Nyomja meg a gombot (B3), majd a kiválasztó nyilakkal (B2 vagy B4) görgessen az italok között, míg végül a "Forró víz" jelenik meg;
4. Nyomja meg az **OK** gombot (B3): a kávéfőzés megkezdődik, és a kijelzőn megjelenik a beállított hosszúság és a folyamat előrehaladtát jelző csík, amely a folyamat előrehaladásával megtelik;
5. A készülék egyszerre kb. 250 ml forró vizet adagol, majd a folyamat automatikusan leáll. A forró víz adagolásának a manuális leállításához nyomja meg a STOP melletti kiválasztó nyilat (B4).



Megjegyzés:

- Ha az "Energiatakarékosság" funkció aktív, a meleg víz elkészítése előtt lehet, hogy várni kell néhány másodpercet.
- Be lehet állítani az adagolandó víz mennyiségét a személység igények szerint (lásd 8.3 Italk program).

14. TISZTÍTÁS

14.1 A gép tisztítása

A készülék alábbi tartozékait rendszeresen kell tisztítani:

- a gép belső hidr. rendszere;
- zacctartó (A11);
- cseppgyűjtő tálca (A15) és kondenzvíz-gyűjtő tartály (A10);
- víztartály (A17);
- kávéadagoló csőrök (A9);
- az előre örölt kávé betöltésére szolgáló tölcser (A4);
- kávéfőző egység (A20), melyhez a szervíz ajtó (A19) eltávolítását követően lehet hozzáférni;
- tejtartály (D);
- a forró víz/gőz csőr (A8);



Figyelem!

- A gép tisztításához ne használjon oldószereket vagy alkoholt. A szuperautomata De'Longhi készülékek tisztításához nincs szükség vegyszerek használatára.
- Csak a rácsot (A14) és a tejtartályt (D) szabad mosogatógépben elmosni, a gép többi részét nem.
- A kávézacc vagy egyéb lerakódások eltávolításakor nem szabad fémtárgyakat használni, mert ezek megkarcolhatják a gép fém- vagy műanyag felületeit.

14.2 A készülék belső hidr. rendszerének tisztítása

3-4 napnál hosszabb állás esetén javasoljuk, hogy az újbóli használat előtt kapcsolja be a gépet és:

- 2-3 öblítés a ☺ gomb (B5) megnyomásával;
- forró víz néhány másodpercig (lásd 13. Forró víz adagolása c. fejezetet).



Megjegyzés:

- Normális jelenség, ha a tisztítás után víz van a zacctartóban (A11).

14.3 A zacctartó tisztítása

Amikor a kijelzőn (B1) megjelenik az "Ürítse ki zacctartót", ki kell üríteni és ki kell tisztítani a zacctartót. Amíg meg nem tisztítja a zacctartót (A11), addig a készülék nem kezdi meg a kávé készítését. Az első italkészítéstől számított 72 óra elteltével a készülék akkor is jelzi, hogy ki kell üríteni a zacctartót, ha az még nincs tele (a 72 órás számlálás megfelelő működése érde-

kében a gépet soha nem szabad a főkapcsolón (A22) keresztül kikapcsolni.



Figyelem! Forrázás veszélye

Ha egymás után több cappuccino italt készít a gép, akkor a fém csészetartó (A12) felforrósodik. Várja meg, hogy kihűljön mielőtt hozzáérne, és akkor is csak az első részénél fogja meg.

A tisztítás elvégzéséhez (bekapcsolt készülék mellett):

- Húzza ki a csepptálcát (A15) (21. ábr.), ürítse ki és tisztítsa meg.
- Gondosan ürítse ki és tisztítsa meg a zacctartót (A11), eközben ügyeljen arra, hogy az összes lerakódott kávémaradvány eltávolításra kerül: a mellékelt ecset (C5) alkalmas erre a célra.
- Ellenőrizze a kondenzvíz-gyűjtő tartály (A10) (piros), és szükség esetén ürítse ki.



Figyelem!

Amikor kiveszi a csepptálcát, a zacccgyűjtőt is kötelező kiüríteni, még akkor is, ha nincs teljesen tele.

Ha ezt elmulasztja, előfordulhat, hogy a következő kávé elkészítésénél a tartály a tervezettnél jobban megtelik, és a készülék eltömődik.

14.4 A csepptálca tisztítása és a kondenzvíz-gyűjtő tartály tisztítása



Figyelem!

A cseppgyűjtő tálcában (A15) van egy piros úszó (A13) (piros), amely a víz szintjét jelzi (22. ábr.). Mielőtt ez az úszó kiemelkedne a csészetartó tálcából (A12), a csepptálcát ki kell üríteni és meg kell tisztítani, ellenkező esetben a víz túlfolyhat a széleken és ezzel károkat okozhat a gépben, a támasztó felületben vagy a körülötte levő részekben.

A cseppgyűjtő tálca eltávolításához:

1. Húzza ki a cseppgyűjtő tálcát és a zacctartót (A11) (21. ábr.);
2. Vegye ki a csészetartó tálcát (A12) és a rácsot (A14), ürítse ki a cseppgyűjtő tálcát és a zacctartót, végül mossa el az össze alkotórészt;
3. Ellenőrizze a piros kondenzvíz gyűjtő tartályt (A15), és szükség esetén ürítse ki;
4. Tegye vissza a cseppgyűjtő tálcát, a rácsot és a zacctartót.

14.5 A készülék belsejének tisztítása



Áramütés veszélye!

A belső részek tisztítása előtt kapcsolja ki a gépet (lásd a 7. Kikapcsolás c. fejezetet) és válassza le az elektromos hálózatról. Soha ne merítse a készüléket vízbe.

1. Rendszeresen (kb. havonta egyszer) ellenőrizze, hogy a gép belseje nem piszkos (ehhez húzza ki a cseppgyűjtő tálcát) (A15). Szükség esetén tisztítsa ki a készüléket a tartozékok között található ecsettel (C5) és egy szivaccsal;
2. A maradványokat egy porszívóval távolítsa el (23. ábr.).

14.6 A víztartály tisztítása

1. Rendszeresen (kb. havonta egyszer és a vízlágyító szűrő cseréje (C4) (ha szükséges) alkalmával) tisztítsa meg a víztartályt (A17) nedves ruhával és megfelelő tisztítószerezrel;
2. Távolítsa el a szűrőt (C4) (ha van), és öblítse el folyó víz alatt;
3. Tegye vissza a szűrőt (ha van), tölts fel a tartályt friss vízzel és tegye vissza;
4. (csak vízlágyító szűrő esetében) Adagoljon 100 ml vizet.

14.7 A kávéadagoló csőrök tisztítása

1. Egy szivaccsal vagy ruhával (24A ábra) tisztítsa meg a kávé kieresztő csőröket (A9) (36A ábr.);
2. Ellenőrizze, hogy a kávéadagoló nyílásai nincsenek eltömődve. Szükség esetén egy fogvájó segítségével távolítsa el a kávé maradványokat (24B ábra).

14.8 Az őrölt kávé betöltésére szolgáló tölcser tisztítása

Rendszeresen (kb. havonta egyszer) ellenőrizze, hogy az előre őrölt kávé betöltésére szolgáló tölcser (A4) nem tömődött-e el. Szükség esetén tisztítsa ki a tölcserát a tartozékok között található ecsettel (C5).

14.9 A kávétartó szűrő tisztítása

A kávéfőző egységet havonta legalább egyszer (A20) tisztítsa meg.



A kávéfőző egységet nem lehet kivenni, amikor a készülék be van kapcsolva.

1. Ellenőrizze, hogy a gép megfelelően kapcsolt ki (lásd 7. A készülék kikapcsolása c. fejezetet);
2. Húzza ki a víztartályt (A17);
3. Nyissa ki a jobb oldalon található kávéfőző egység zárólapját (A19) (25. ábr.);
4. Nyomja be egyszerre a két színes kioldó gombot, és húzza kifelé a kávétartó szűrőt (26 ábra);
5. Merítse a kávéfőző egységet vízbe kb. 5 percre, majd öblítse el folyóvíz alatt;



CSAK VÍZZEL ÖBLÍTSE LE

Ne használjon tisztítószert vagy mosogatógépet

A kávéfőző egység tisztításához ne használjon tisztítószert, mert károsíthatja azt.

6. Az ecsettel (C5) távolítsa el a kávéfőző egység zárólapján keresztül látható kávémaradványokat;
7. A tisztítás után tegye vissza a helyére a kávétartó szűrőt; ezután nyomja meg a PUSH gombot úgy, hogy hallani lehessen a kattánást;



Ha a kávétartó szűrőt nehéz beilleszteni, a két kar (27. ábr.) megnyomásával állítsa a szűrőt a megfelelő méretűre (a beillesztés előtt).

8. Miután a szűrőt behelyezte, ellenőrizze, hogy a színes gombok kiugrottak-e;
9. Zárja vissza a kávéfőző egység zárólapját;
10. Tegye vissza a víztartályt.

14.10 A tejtartály tisztítása

Minden használat után tisztítsa ki a tejtartályt (D) a következő módon:

1. Húzza ki a fedelet (D2);
2. Vegye ki a tejadagoló csövet (D5) és a tejfelszívó csövet (D4) (28 ábra);
3. Forgassa el a tejhab szabályozó gombot (D1) az óramutató járásával ellentétes irányba az INSERT helyzetig (lásd 29. ábr.), majd húzza fel;
4. Forró vízzel és megfelelő tisztítószerezrel alaposan mossa meg az összes részt. Minden részt el lehet mosni mosogatógépben, de azokat a gép felső tartályába kell helyezni. Nagyon ügyeljen arra, hogy a gomb alatti vajatban és mélyedésben (lásd 30. ábr.) ne maradjanak tejmaradványok: esetleg tisztítsa ki a vajatot fogpiszkálóval;
5. Folyóvíz alatt öblítse le a tejhab szabályozó gomb helyének belsejét (lásd 31. ábr.);
6. Ellenőrizze azt is, hogy a tej felszívó csőben és a tej adagoló csőben nincsenek tejmaradványok;
7. Tegye vissza a gombot úgy, hogy a nyíl az "INSERT" üzeneten álljon, és a tejadagoló csőve egy vonalban álljon a tejfelszívó csővel;
8. Tegye vissza a fedelet a tejtartályra (D3).

14.11 A forró víz/gőz csőr tisztítása

A tejes italok készítését követően távolítsa el a csőr (A8) tömítéseit található tejmaradványokat egy szivaccsal (20 ábra).

15. VÍZKÖLDÁS



- A használat előtt olvassa el a vízköoldó csomagolásán lévő utasításokat és a címkét.

- Kizárólag De'Longhi vízköoldő használatát javasoljuk. Nem megfelelő vízköoldő használata, valamint a nem szabályosan végzett vízköoldás olyan károkat okozhat, melyek javítása nem tartozik a gyártó által vállalt garancia körébe.

El kell végezni a vízköoldást a gépen, ha a kijelzőn (B1) megjelenik "Végezzen vízköoldást, ESC a törléshez, OK a vízköoldáshoz (~45 perc)". Ha szeretné azonnal elvégezni a vízköoldást, nyomja meg az **OK** gombot (B3), és végezze el a műveleteket a 6. ponttól. A vízköoldás elhatalasztásához nyomja meg az **ESC** gombot (B5): a kijelzőn megjelenő [::] arra emlékeztet, hogy a készüléknek el kell végezni a vízköoldást.

A vízköoldó menübe lépéshez:

1. Kapcsolja a gépet, és várja meg, hogy készen álljon a használatra;
2. Nyomja meg a  gombot (B6) a Beállítások menü megnyitásához;
3. Nyomja meg a kiválasztó nyilakat (B2 és B4) úgy, hogy végül a két szaggatott vonal közé essen a Karbantartás: nyomja meg az **OK** gombot (B3);
4. Nyomja meg az **OK** gombot a Vízköoldás kiválasztásához;
5. "Megerősíti? (~45 perc)": erősítse meg az **OK** megnyomásával;
6. "Vegye ki a szűrőt": húzza ki a víztartályt (A17), vegye ki a vízsűrőt (C4) (ha van), ürítse ki a víztartályt. Nyomja meg az **OK** gombot;
7. "Tegyen vízköoldószert és vizet a tartályba": Öntsön vízköoldószert a víztartályba a tartály oldalán megjelölt A szintig (ez egy 100 ml-es csomagnak felel meg). Ezután adjon hozzá egy liter vizet úgy, hogy az elérje a B szintet (32. ábr.); tegye vissza a víztartályt. Nyomja meg az **OK** gombot;
8. "Ürítse ki a csepptálcát": Vegye ki, ürítse ki és helyezze vissza a csepptálcát (A15) és a zacstartót (A11). Nyomja meg az **OK** gombot;
9. "1,8 l-es tartály üres az adagolók alatt": Tegyen egy legalább 1,8 liter irtartalmú üres edényt a forró víz adagoló (C6) és a kávé adagoló (A9) alá (33. ábr.). Nyomja meg az **OK** gombot;

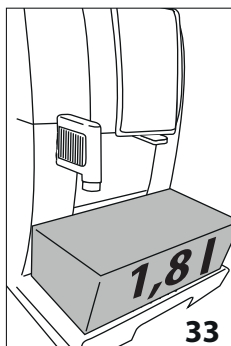

 **Figyelem! Forrázás veszélye**

A kávé és a forró víz adagolóból savakat tartalmazó meleg víz folyik ki. Ügyeljen arra, hogy ne érintkezzen az oldattal.

10. "Vízköoldás foly.": megkezdődik a vízköoldó program, a vízköoldó oldat kifolyik a forró víz és a kávé adagolóból, a gép automatikusan el-

végez néhány öblítést, ezáltal távoznak a vízkölerakódások a gép belsejéből;

Kb. 25 perc után fejezi be a készülék a vízköoldást.;

11. "Öblítse ki a tartályt és tölts fel vízzel": a készülék ezután készen áll arra, hogy friss vízzel elvégezze az öblítést. Ürítse ki a vízköoldó oldat összegyűjtésére használt edényt, húzza ki a víztartályt, ürítse ki, öblítse ki csapvízzel, tölts fel friss vízzel a MAX szintig, majd tegye be a gépbe: nyomja meg az **OK** gombot;
12. "1,8 l-es tartály üres az adagolók alatt": tegye a vízköoldó oldat összegyűjtésére használt üres edényt a kávé adagoló és a forró víz adagoló alá (33. ábr.), majd nyomja meg az **OK** gombot;
13. "Öblítés Megerősíti?": nyomja meg az **OK** gombot;
14. "Öblítés folyamatban": a forró víz előbb a kávé adagolóból, majd a forró víz adagolóból távozik;
15. Amikor elfogy a tartályban lévő víz, ürítse ki az öblítővíz összegyűjtéséhez használt tartályt;
16. "Öblítse ki a tartályt és tölts fel vízzel": húzza ki a víztartályt és tölts fel friss vízzel a MAX szintig. Nyomja meg az **OK** gombot;
17. "Tegye be a szűrőt": ha a vízlágyító szűrőt előzőleg eltávolította, akkor tegye vissza a víztartályba, majd tegye vissza a tartályt és nyomja meg az **OK** gombot;
18. "1,8 l-es tartály üres az adagolók alatt": helyezze vissza a vízköoldó oldat összegyűjtésére használt edényt a forró víz adagoló alá. Nyomja meg az **OK** gombot;
19. "Öblítés Megerősíti?": nyomja meg az **OK** gombot.
20. "Öblítés folyamatban". A forró víz kifolyik a forró víz adagolóból;
21. "Ürítse ki a csepptálcát": A második öblítés után vegye ki, ürítse ki és tegye vissza a csepptálcát (A15) és a zacstartót (A11). Nyomja meg az **OK** gombot;
22. "Vízköoldás befejezve": nyomja meg az **OK** gombot;
23. "Tölts fel a tartályt": ürítse ki a vízköoldó oldat összegyűjtésére használt edényt, húzza ki a víztartályt, tölts fel friss vízzel MAX szintig, majd tegye vissza a gépbe.

A vízköoldás befejeződött.

 **Megjegyzés!**

- Ha a vízköoldó ciklus nem zajlik le megfelelően (pl. elektromos áram hiánya miatt), javasoljuk a ciklus megismétlését;
- Normális jelenség, ha a vízköoldás után víz van a zacstartóban (A11);
- Ha a víztartály nincs feltöltve a MAX szintig, a készülék harmadik öblítést igényel: erre azért van szükség, hogy biztosan ne maradjon vízköoldó oldat a készülék belsejében.
- Normális jelenség, ha a gép két vízköoldási ciklust kér viszonylag rövid időn belül; ez a gépbe épített fejlett ellenőrző rendszer eredménye

16. A VÍZ KEMÉNYSÉGÉNEK MEGADÁSA

A vízköoldás szükséges felirat a víz keménységétől függően egy bizonyos időtartam elteltével jelenik meg a kijelzőn.

A készüléket gyári alapbeállításként 4 vízkeménységi fokozatra állították be. Szükség esetén beállíthatja a készüléket a terület vízvezeték hálózatát jellemző valós vízkeménységre, így a készülék ritkábban végez vízköoldást.

16.1 A vízkeménység mérése

1. Vegye ki a csomagolásából a jelen kézikönyvhöz tartozó TOTAL HARDNESS TEST csíkot (C1), mely az angol nyelvű leíráshoz van mellékelve;
2. Kb. egy másodpercre mártsa be a csíkot teljesen egy pohár vízbe;
3. Vegye ki a vízből és enyhén rázza meg. Kb. 1 perc elteltével, a víz keménységétől függően, 1, 2, 3 vagy 4 piros négyzög jelenik meg. Minden egyes négyzet 1 vízkeménységi foknak felel meg;

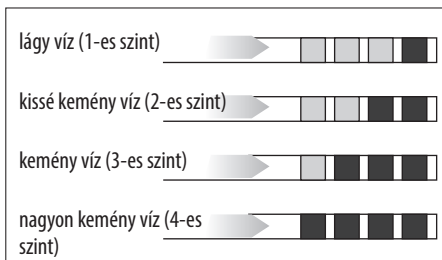

16.2 A vízkeménység megadása

1. Nyomja meg a gombot (B6) a Beállítások menü megnyitásához;
2. Nyomja meg a kiválasztó nyilakat (B2 és B4) úgy, hogy végül a két szaggatott vonal közé essen az Általános: nyomja meg az **OK** gombot;
3. Nyomja a kiválasztó nyilakat mindaddig, míg végül megjelenik a Vízkeménység: nyomja meg az **OK** gombot;
4. A kijelzőn megjelenik az aktuális kiválasztás és villog az új kiválasztás: nyomja meg a kiválasztó nyilat úgy, hogy a kívánt új kiválasztás jelenjen meg. Nyomja meg az **OK** gombot.

Az új szint el van mentve, a készülék pedig visszatér az "Általános" menübe.

Ezután nyomja meg kétszer az /ESC (B5) gombot a fő képernyőre való visszatéréshez.

17. VÍZLÁGYÍTÓ SZŰRŐ

Néhány modellen van vízlágyító szűrő (C4): ha az ön gépén nincsen ilyen szűrő, azt tanácsoljuk, vásároljon egyet a De'Longhi vevőszolgálatán.

A szűrő megfelelő használata érdekében kövesse az alábbi utasításokat.

17.1 A szűrő behelyezése

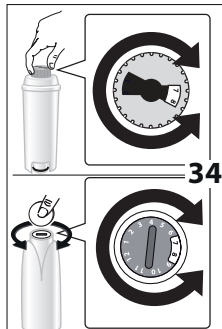

1. Vegye ki a szűrőt (C4) a csomagolásból. A lapon lévő dátumjelző különböző lehet a szűrőtől függően.
2. Forgassa el a dátumjelzőt úgy, hogy a következő 2 havi használat jelenjen meg (34. ábr.).

Megjegyzés

a kávéfőzőgép átlagos használata mellett a szűrő élettartama 2 hónap, ha azonban a

készüléket nem használja, de a szűrő telepítve marad, a szűrő élettartama legfeljebb 3 hét.

3. A szűrő aktiválásához folyasson csapvizet a szűrőn található nyílásba a 35. ábrán jelölt módon addig, amíg a víz nem folyik a szűrő oldalsó nyílásain. Hagyja legalább egy percig, hogy a víz átmossa a szűrőt (31A. ábra);

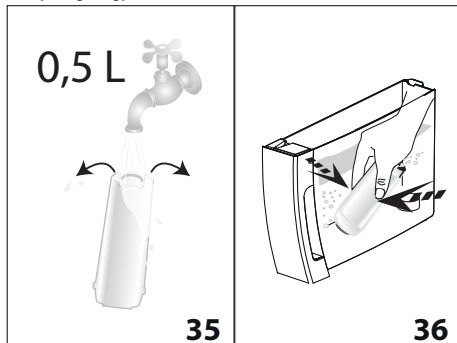

4. Húzza ki a tartály a gépből és tölts fel vízzel;
5. Helyezze be a szűrőt a víztartályba és teljesen merítse be kb. 10 másodpercre, döntse meg és finoman nyomja meg, hogy teljesen távozzanak a légbuborékok (36. ábr.).
6. Tegye vissza a szűrőt a helyére (A18) és teljesen nyomja be (37. ábr.);
7. Zárja vissza a tartály fedelét (A16 - 38. ábr.) majd helyezze vissza a tartályt a gépbe (32B ábr.);

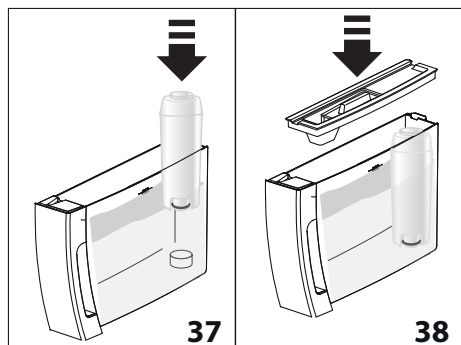

A szűrő beszerelésekor jelezni kell a szűrő jelenlétét a gépnek.

- Nyomja meg a  gombot (B6) a Beállítások menü megnyitásához;
- Nyomja meg a kiválasztó nyilakat (B2 és B4) úgy, hogy végül a két szaggatott vonal közé essen a Karbantartás: nyomja meg az **OK** gombot;
- Nyomja a kiválasztó nyilakat mindaddig, míg végül megjelenik a Szűrő telepítése: nyomja meg az **OK** gombot;
- „Megerősíti?\": nyomja meg az **OK** gombot;
- „Forró víz Megerősíti?\": helyezzen a forró víz adagoló (C6) alá egy legalább 50 ml úrtartalmú edényt, majd nyomja meg az **OK** gombot;
- A a készülék megkezd a víz adagolását, és a kijelzőn megjelenik Kérem várjon;
- Az adagolás végeztével a készülék automatikusan visszaáll Kávé kész állapotba.

Ekkor a szűrő aktív. Használhatja a készüléket.

17.2 A szűrő cseréje

Cserélje ki a szűrőt (C4), ha a kijelzőn (B1) megjelenik a „Cserélje ki a szűrőt, ESC a törléshez, OK a cseréhez”. Ha szeretné azonnal elvégezni a cserét, nyomja meg az **OK** gombot (B3), és végezze el a műveleteket a 8. ponttól. A csere elhatalasztásához nyomja meg az **ESC** gombot (B5): a kijelzőn megjelenő  arra emlékeztet, hogy a készüléken el kell végezni aszűrő cseréjét.

A cseréhez az alábbi módon járjon el:

- Vegye ki a víztartályt (A17) a benne lévő használt vízszűrővel együtt;
- Vegye ki az új szűrőt a csomagolásból, és kövesse az előző fejezet 2-3-4-5-6-7 pontjait;
- Nyomja meg a  gombot (B6) a Beállítások menü megnyitásához;
- Nyomja meg a kiválasztó nyilakat (B2 és B4) úgy, hogy végül a két szaggatott vonal közé essen a Karbantartás: nyomja meg az **OK** gombot;
- Nyomja a kiválasztó nyilakat mindaddig, míg végül megjelenik a Cserélje ki a szűrőt: nyomja meg az **OK** gombot;

- Megerősíti?: nyomja meg az **OK** gombot;
- „Forró víz Megerősíti?\": helyezzen a forró víz adagoló (C6) alá egy legalább 50 ml úrtartalmú edényt, majd nyomja meg az **OK** gombot;
- A a készülék megkezd a víz adagolását, és a kijelzőn megjelenik Kérem várjon;
- Az adagolás végeztével a készülék automatikusan visszaáll „Kávé kész” állapotba.



Ekkor az új szűrő aktív. Használhatja a készüléket.

Megjegyzés!

Amikor letelik a két hónap (lásd a dátum jelzőt), vagy a készüléket három hétnél hosszabb ideig nem használja, cserélje ki a szűrőt akkor is, ha a gép nem jelzi ezt.

17.3 A szűrő kivétele

Ha a készüléket szűrő (C4) nélkül kívánja tovább használni, vegye ki a szűrőt, és jelezze az eltávolítását a gépnek. Az alábbiak szerint járjon el:

- Vegye ki a víztartályt (A17) a benne lévő használt vízszűrővel együtt;
- Nyomja meg a  gombot (B6) a Beállítások menü megnyitásához;
- Nyomja meg a kiválasztó nyilakat (B2 és B4) úgy, hogy végül a két szaggatott vonal közé essen a Karbantartás: nyomja meg az **OK** gombot;
- Nyomja a kiválasztó nyilakat mindaddig, míg végül megjelenik a Vegye ki a szűrőt: nyomja meg az **OK** gombot;
- „Megerősíti?\": nyomja meg az **OK** gombot a megerősítéshez: a készülék visszatér a „Karbantartás” menübe; Ezután nyomja meg az  /**ESC** gombot (B5) a menüből való kilépéshez.

Megjegyzés!

Amikor letelik a két hónap (lásd a dátum jelzőt), vagy a készüléket három hétnél hosszabb ideig nem használja, vegye ki a szűrőt még akkor is, ha a gép ezt nem jelzi.

18. MŰSZAKI ADATOK

Feszültség:	220-240 V ~ 50/60 Hz max. 10A
Felvett teljesítmény:	1450W
Nyomás:	1,5MPa (15 bar)
A víztartály max. kapacitása:	1,8l
Méreték LxPxH:	240x440x360 mm
Kábel hossza:	1750 mm
Súly:	9,9 kg
Szemes kávé tartó befogadó képessége:	300 g



Ez a termék megfelel az élelmiszerekkel rendeltetésszerűen érintkezésbe kerülő anyagokról és tárgyokról szóló 1935/2004/EK irányelvnek.

19. ÁRTALMATLANÍTÁS





A készülék nem helyezhető háztartási hulladékba. Vigye a készüléket a kijelölt gyűjtőhelyre.

20. A KIJELEZŐN MEGJELENÍTETT ÜZENETEK

MEGJELENÍTETT ÜZENET	LEHETSÉGES OK	MEGOLDÁS
Töltse fel a tartályt	Nincs elég víz a tartályban (A17)..	Töltse fel és/vagy helyezze be megfelelően a víztartályt, és nyomja be, amíg nem érzi, hogy kattann (3B ábr.).
Tegye be a tartályt	A tartály (A17) nincs megfelelően behelyezve.	A tartályt ütközésig lenyomva helyezze be (3B ábr.).
Ürítse ki a zacstartót	A zacstartó (A11) tele van.	Ürítse ki és tisztítsa ki a zacstartót és a csepptálcát (A15), majd helyezze őket vissza. Fontos: amikor kivesszi a csepptálcát, a zacstartót is ki kell üríteni, még akkor is, ha nincs teljesen tele. Ha ezt elmulasztja, előfordulhat, hogy a zacstartó a tervezettnél jobban megtelik, és a készülék eltömődik.
Tegye be a zacstartót	A tisztítás után nem lett jól visszatéve a zacstartó.	Vegye ki a csepptálcát (A15), és helyezze be a zacstartót.
Tegyen be őrölt kávé	Kiválasztotta az "őrölt kávé" funkciót, de nem tett őrölt kávé a tölcserbe (A4).	Tegyen őrölt kávé a tölcserbe (11. ábr.) vagy kapcsolja ki az őrölt kávé funkciót.
	HOSSZÚ kávé kért őrölt kávéval	Helyezzen a tölcserbe (A4) egy mérőkanál őrölt kávé, majd nyomja meg az OK gombot (B3) a kávé készítésének folytatásához.
Töltse fel a szemes kávé tartót	Elfogyott a szemes kávé.	Töltse fel a szemeskávé tartót (A3) (8. ábr.).
	Az őrölt kávé betöltésére szolgáló tölcser (A4) eltömődött.	Az ecset (C5) segítségével ürítse ki a tölcser a 14.8 Az őrölt kávé betöltésére szolgáló tölcser tisztítása c. bekezdés szerint.

Túl finomra őrölt Állítsa be a darálót	A kávé túl finomra őrölte, így a kávé csak nagyon lassan vagy egyáltalán nem folyik le.	Főzzön még egy kávé, és miközben a kávédaráló működik, forgassa a daráló finomságát szabályozó gombot (A5) (7. ábra) az óramutató járásával megegyező irányba egy osztással a 7 szám felé. Amennyiben legalább 2 kávé lefőzése után a kávé még mindig túl lassan folyik le, fordítsa el a szabályozó gombot még egy fokozattal (lásd a 10.1 A kávédaráló beállítása c. bekezdést). Ha a probléma továbbra is fennáll, ellenőrizze, hogy a víztartály (A17) teljesen be van nyomva.
	Vízlagyító szűrő (C4) jelenléte esetén előfordulhat, hogy levegő buborék kerül a hidr. rendszerbe, mely gátolja az adagolást.	Helyezze be a forró víz adagolót (C6), majd folyasson ki egy kevés vizet úgy, hogy végül szabályos legyen a vízfolyás.
Csökks. a kávé menny.-t	Túl sok kávé használt.	Válasszon egy gyengébb ízt a  gomb (B7) megnyomásával, vagy csökkentse az őrölt kávé mennyiségét.
Vízadagolót tegye be	Nincs berakva a víz adagoló (C6) vagy rosszul van berakva.	Teljesen helyezze be a vízadagolót (4. ábr.).
Tegye be a tejtartályt	A tejtartályt (D) nem helyezte be megfelelően.	Teljesen helyezze be a tejtartályt (16. ábr.).
Tegye be a kávéfőző egységet	A tisztítást követően nem tette vissza a kávéfőző egységet (A20).	Tegye be a kávéfőző egységet a 14.9 A kávéfőző egység tisztítása c. bekezdésben leírtak szerint.
Üres hidr. rendszer Hidr. rendsz. feltölt. Forró víz Megerősíti?	A hidraulikus rendszer üres.	Nyomja meg az OK gombot (B3) és engedjen ki vizet az adagolón keresztül (C6) úgy, hogy végül az adagolás szabályos legyen.. Ha a probléma továbbra is fennáll, ellenőrizze, hogy a víztartály (A17) teljesen be van nyomva.
Nyomjon OK-t a CLEAN-hez	A tejtartály (D) behelyezésekor a tejhab szabályozó gomb (D1) CLEAN helyzetben van.	A CLEAN (tisztítás) funkció használatához nyomja meg az OK gombot vagy forgassa el a tejhab szabályozó gombot egy másik helyzetbe.
Szab.gomb CLEAN-re ESC a törléshez	Tej adagolás történt, ezért ki kell tisztítani a tejtartály (D) belső csöveit.	Forgassa el a tejhab szabályozó gombot (D1) CLEAN helyzetbe (19.ábr.).
Forgassa el a tejhab szab. gombot	A tejtartály (D) behelyezésekor a tejhab szabályozó gomb (D1) CLEAN helyzetben van.	Forgassa el a tejhab szabályozó gombot valamelyik tejhab beállítási pozícióba.
Végezzen vízköoldást ESC a törléshez OK a vízköoldáshoz (≈45 perc)	Azt jelzi, hogy a készülékben vízköoldást kell végezni.	A lehető legrövidebb időn belül végezze el a vízköoldó programot a 15. Vízköoldás c. fejezet szerint.
Szűrőcsere ESC a törléshez OK a cseréhez	A vízlagyító szűrő (C4) az élettartama végére ért.	Cserélje ki a szűrőt vagy távolítsa el a 17. Vízlágyító szűrő c. fejezet szerint.

Általános riasztás	A készülék belseje nagyon piszkos.	Tisztítsa meg gondosan a készüléket a 14. Tisztítás c. fejezet alapján. Ha a tisztítás után még mindig látható az üzenet, forduljon egy ügyfélszolgálathoz.
	Arra hívja fel a figyelmet, ki kell tisztítani a tejtartály (D) belső csöveit.	Forgassa el a tejhab szabályozó gombot (D1) CLEAN helyzetbe (19.ábr.).
	Arra figyelmeztet, hogy kimerült a vízlágyító szűrő (C4) és ki kell cserélni vagy el kell távolítani.	Cserélje ki a szűrőt vagy távolítsa el a 17. Vízlágyító szűrő c. fejezet szerint.
	Ne feledje, hogy a készülékben vízköoldást kell végezni.	A lehető legrövidebb időn belül végezze el a vízköoldó programot a 15. Vízköoldás c. fejezet szerint. Normális jelenség, ha a gép két vízköoldási ciklust kér viszonylag rövid időn belül; ez a gépbe épített fejlett ellenőrző rendszer eredménye.
ECO	Aktív az energiatakarékos üzemmód.	Az energiatakarékos üzemmód kikapcsolásához tekintse át a 8.5 Általános - Energiatakaréosság c. részeket

21. A PROBLÉMÁK MEGOLDÁSA

Az alábbiakban olvashatja néhány esetleges meghibásodás felsorolását.

Ha a problémát nem lehet megoldani a leírtak alapján, vegye fel a kapcsolatot az ügyfélszolgálattal.

PROBLÉMA	LEHETSÉGES OK	MEGOLDÁS
A kávé nem meleg.	Nem melegítette elő a csészéket.	A csészék előmelegítése meleg vízzel (Megj.: használhatja a forró víz funkciót).
	A készülék belső rendszere lehűlt, mert 2-3 perc eltelt az utolsó kávéfőzést követően.	Kávékészítés előtt a  gomb (B5) megnyomásával végezzen el egy öblítést, így felmelegedik a készülék belső rendszere.
	A beállított kávé hőmérséklet túl alacsony.	A menüben állítson be egy magasabb hőmérsékletet.
A kávé túl híg vagy kevésbé krémes.	A kávé túl durvára őrölte.	A kávédaráló működése közben fordítsa el a kávédarálót szabályozó gombot (A5) az 1-es szám felé az óramutató járásával ellentétes irányban egy fokozattal (7. ábra). A gombot osztásonként forgassa addig, amíg a kávé nem folyik le megfelelően. A beállítás hatása csak két kávé lefőzése után érezhető (lásd a 10.1 A kávédaráló beállítása c. részt).
	A kávé nem megfelelő.	Csak presszó kávéfőzőkhöz ajánlott kávékat használjon.

A kávé túl lassan vagy csak cseppenként folyik le.	A kávé túl finomra őrölte.	Fordítsa el a kávédarálót szabályozó gombot (A5) a 7-es szám felé az óramutató járásával megegyező irányban egy fokozattal (7. ábra). A gombot osztásonként forgassa addig, amíg a kávé nem folyik le megfelelően. A beállítás hatása csak két kávé lefőzése után érezhető (lásd a 10.1 A kávédaráló beállítása c. bekezdést).
A készülék nem adagol kávé	A készülék belsejében szennyeződést észlelt a rendszer: a kijelzőn a "Kérem várjon".	Várja meg, amíg a készülék ismét használatra készen áll és ismét válassza ki a kívánt italt. Ha a probléma továbbra is fennáll, forduljon Szakszervizhez.
Nem folyik ki kávé az adagoló egyik csőrén vagy egyiken sem.	A kávéadagoló csőrei (A9) el vannak dugulva.	Tisztítsa ki a csőröket egy fogpiszkálással (24B ábr.).
A készüléket nem sikerül bekapcsolni	Nem csatlakoztatta a készülék dugóját a hálózathoz.	Csatlakoztassa a villásdugót a hálózati csatlakozóba (1 ábr.).
	A főkapcsoló (A22) nincs bekapcsolva.	Vigye a főkapcsolót I helyzetbe (2. ábr.).
	A tápkábel csatlakozója (C7) nincs bedugva.	Teljesen nyomja be a tartályt a helyére a készülék hátulján (1. ábr.).
Nem lehet kivenni a kávéfőző egységet	A kikapcsolást nem végezte el megfelelően	A  (A7) gombbal kapcsolja ki a készüléket (6. ábr.) (lásd 7. A készülék kikapcsolása c. fejezet).
A vízközlés végén a készülék egy harmadik öblítés igényel	A két öblítési ciklus közben a tartály nem töltődött fel a MAX szintig.	Kövesse a készülék által kért lépéseket, de előbb a cseptálcát ürítse ki, hogy ne csorduljon ki a víz.
Nem folyik tej az adagoló csőből (D5)	A tejtartály fedele (D2) piszkos	Tisztítsa meg a tejtartály fedelét a 14. A tejtartály tisztítása c. rész szerint.
A tejhabban nagy buborékok vannak, szakaszosan folyik ki a csőből (D5) vagy a tej nem eléggé habos	A tej nem elég hideg, vagy nem félszíros.	Főlőzött tejet vagy félszíros tejet használjon, hűtőszekrény hőmérsékleten (kb. 5°C). Ha az eredmény még mindig nem megfelelő, próbáljon ki egy másik márkájú tejet.
	A hab szabályozógomb (D1) beállítása nem megfelelő.	Állítsa be a 11.2 A tejhab mennyiségének a beállítása c. rész szerint.
	A tejtartály fedele (D2) vagy a tejhab szabályozó gomb (D1) piszkos	Tisztítsa meg a tejtartály fedelét és szabályozógombját a 14.10 A tejtartály tisztítása c. rész szerint.
	A forró víz csőr (A8) piszkos	Tisztítsa meg a csőrt a 14.11 A forró víz/gőz csőr tisztítása c. rész szerint.