

## SUMARIO

<b>1. ADVERTENCIAS FUNDAMENTALES DE SEGURIDAD .....</b>	<b>28</b>
<b>2. ADVERTENCIAS DE SEGURIDAD .....</b>	<b>29</b>
2.1 Símbolos utilizados en estas instrucciones ..29	
2.2 USO CONFORME A SU DESTINO .....	29
2.3 Instrucciones de uso .....	29
<b>3. INTRODUCCIÓN .....</b>	<b>29</b>
3.1 Letras entre paréntesis .....	29
3.2 Problemas y reparaciones.....	29
<b>4. DESCRIPCIÓN.....</b>	<b>30</b>
4.1 Descripción del aparato .....	30
4.2 Descripción de los accesorios.....	30
4.3 Descripción del recipiente de la leche.....	30
<b>5. OPERACIONES PRELIMINARES .....</b>	<b>30</b>
5.1 Control del aparato.....	30
5.2 Instalación del aparato.....	30
5.3 Conexión del aparato .....	31
5.4 Primera puesta en marcha del aparato.....	31
<b>6. ENCENDIDO DEL APARATO .....</b>	<b>31</b>
<b>7. APAGADO DEL APARATO .....</b>	<b>32</b>
<b>8. PROGRAMACIONES DEL MENÚ .....</b>	<b>32</b>
8.1 Idioma.....	32
8.2 Mantenimiento .....	32
8.3 Programación bebidas .....	32
8.4 Programación My bebidas.....	33
8.5 General .....	33
8.6 Estadísticas .....	34
<b>9. ENJUAGUE .....</b>	<b>34</b>
<b>10. PREPARACIÓN DEL CAFÉ .....</b>	<b>34</b>
10.1 Regulación del molinillo de café .....	34
10.2 Consejos para obtener un café más caliente	34
10.3 Preparación de las recetas automáticas utilizando el café en granos.....	34
10.4 Variación temporal del aroma del café .....	35
10.5 Preparación del café con café premolido .....	35
<b>11. PREPARACIÓN DE BEBIDAS CON LECHE .....</b>	<b>36</b>
11.1 Llenado y enganche del recipiente de la leche 36	
11.2 Regulación de la cantidad de espuma .....	36
11.3 Preparación automática de bebidas a base de leche .....	36
11.4 Limpieza del recipiente de la leche después de cada uso .....	37
<b>12. "my MENU" PROGRAMACIÓN Y SELECCIÓN .</b>	<b>37</b>
<b>13. SALIDA DEL AGUA CALIENTE .....</b>	<b>37</b>
<b>14. LIMPIEZA .....</b>	<b>38</b>
14.1 Limpieza de la cafetera .....	38
14.2 Limpieza del circuito interno de la máquina .. 38	
14.3 Limpieza del cajón de los posos de café.....	38
14.4 Limpieza de la bandeja recogegotas y de la bandeja recogedora del líquido de condensación .....	38
14.5 Limpieza del interior de la máquina .....	39
14.6 Limpieza del depósito de agua.....	39
14.7 Limpieza de las boquillas del surtidor de café . 39	
14.8 Limpieza del embudo para echar el café premolido .....	39
14.9 Limpieza del grupo de infusión .....	39
14.10 Limpieza del recipiente de la leche.....	39
14.11 Limpieza de la boquilla de agua caliente....	40
<b>15. DESCALCIFICACIÓN .....</b>	<b>40</b>
<b>16. PROGRAMACIÓN DE LA DUREZA DEL AGUA.</b>	<b>41</b>
16.1 Medición de la dureza del agua.....	41
16.2 Programación de la dureza del agua .....	41
<b>17. FILTRO ABLANDADOR.....</b>	<b>41</b>
17.1 Instalación del filtro .....	41
17.2 Cambio del filtro.....	42
17.3 Extracción del filtro .....	42
<b>18. DATOS TÉCNICOS .....</b>	<b>43</b>
<b>19. ELIMINACIÓN .....</b>	<b>43</b>
<b>20. MENSAJES VISUALIZADOS EN EL DISPLAY ..</b>	<b>43</b>
<b>21. SOLUCIÓN DE LOS PROBLEMAS .....</b>	<b>46</b>

## 1. ADVERTENCIAS FUNDAMENTALES DE SEGURIDAD

---

- El aparato no puede ser utilizado por personas (incluso niños) con las capacidades físicas, sensoriales o mentales reducidas o con falta de experiencia y de conocimiento, a menos que estén vigiladas o que hayan sido instruidas para el uso seguro del aparato por una persona responsable de su seguridad.
- Los niños deben ser vigilados para asegurarse de que no juegan con el aparato.
- La limpieza y el mantenimiento que debe ser efectuado por el usuario no debe ser realizado por niños que no estén bajo vigilancia.
- No sumerja nunca la máquina en el agua durante la limpieza.
- Este aparato está destinado exclusivamente al uso doméstico. No está previsto el uso en: ambientes destinados a cocinas para el personal de tiendas, oficinas y otras zonas de trabajo, agroturismos, hoteles, moteles y otras estructuras hosteleras.
- En caso de que la clavija o el cable de alimentación sufran algún daño solo podrán ser sustituidos por el servicio de asistencia técnica a fin de prevenir cualquier riesgo.

### SOLO PARA LOS MERCADOS EUROPEOS:

- Este aparato puede ser utilizado por niños de 8 años en adelante si están bajo vigilancia o si han recibido las instrucciones relativas al uso seguro del aparato y si comprenden los peligros que ello conlleva. Las operaciones de limpieza y de mantenimiento que debe efectuar el usuario no deben ser realizadas por niños a menos que no tengan más de 8 años y estén vigilados. Mantenga el aparato y el cable de alimentación fuera del alcance de los niños de edad inferior a 8 años.
- El aparato puede ser utilizado por personas con capacidades físicas, sensoriales o mentales reducidas o con falta de experiencia y de conocimiento si están vigiladas o si han recibido instrucciones relativas al uso seguro del aparato y han comprendido los peligros que este conlleva.
- Los niños no deben jugar con el aparato.
- Desconecte siempre el aparato de la alimentación si queda sin vigilancia y antes de montarlo, desmontarlo o limpiarlo.



Las superficies que llevan este símbolo se calientan durante el uso (el símbolo solo está presente en algunos modelos).

## 2. ADVERTENCIAS DE SEGURIDAD

### 2.1 Símbolos utilizados en estas instrucciones

Las advertencias importantes se acompañan de estos símbolos. Es absolutamente necesario cumplir estas advertencias.



El incumplimiento puede ser, o es, causa de lesiones por descarga eléctrica con peligro para la vida.



El incumplimiento puede ser, o es, causa de lesiones o de daños al aparato.



El incumplimiento puede ser, o es, causa de quemaduras.



Este símbolo destaca consejos e informaciones importantes para el usuario.



Dado que el aparato funciona con corriente eléctrica no se puede excluir que genere descargas eléctricas.

Así pues, atégase a las siguientes advertencias de seguridad:

- No toque el aparato con las manos ni los pies mojados.
- No toque la clavija con las manos mojadas.
- Asegúrese de que sea posible acceder en todo momento y libremente a la toma de corriente utilizada, dado que solo así se podrá quitar la clavija cuando sea necesario.
- Si quiere quitar la clavija de la toma de corriente acci6nela directamente. No tire nunca del cable, porque podr3a da1arse.
- Para desconectar completamente el aparato quite la clavija de la toma de corriente.
- En caso de que el aparato tenga una aver3a no intente repararla. Apague el aparato, quite la clavija de la toma y contacte el servicio de asistencia t3cnica.
- Antes de llevar a cabo cualquier operaci6n de limpieza de las partes externas del aparato apague la m3quina, quite la clavija de la toma de corriente y deje enfriar la m3quina.



Conserve el material de embalaje (bolsas de pl3stico, poliestireno expandido) fuera del alcance de los ni1os.



Este aparato produce agua caliente, de forma que cuando est3 en funcionamiento puede formarse vapor acuoso.

Procure no recibir salpicaduras de agua o vapor caliente.

Cuando el aparato est3 en funcionamiento la bandeja apoyatazas (A6) puede calentarse.

### 2.2 USO CONFORME A SU DESTINO

Este aparato se ha fabricado para preparar caf3 y para calentar bebidas.

Cualquier otro uso se considera impropio y, por tanto, peligroso. El fabricante no responde por los da1os derivados de un uso impropio del aparato.

### 2.3 Instrucciones de uso

Lea detenidamente estas instrucciones antes de usar el aparato. Si no se respetan estas instrucciones se pueden producir lesiones o da1os al aparato.

El fabricante queda eximido de toda responsabilidad por los da1os derivados del incumplimiento de estas instrucciones de uso.



Guarde meticulosamente estas instrucciones. Si traspasa el aparato a otras personas deber3 entregarles tambi3n estas instrucciones de uso.

## 3. INTRODUCCI6N

Gracias por haber elegido la m3quina autom3tica para caf3 y cappuccino.

Le deseamos que disfrute con su nuevo aparato. Dedique un par de minutos a la lectura de estas instrucciones de uso. As3 evitar3 incurrir en peligros o da1ar la m3quina.

### 3.1 Letras entre par3ntesis

Las letras entre par3ntesis corresponden a la leyenda que se encuentra en la Descripci6n del aparato (p3g.2-3).

### 3.2 Problemas y reparaciones

En caso de problemas, intente antes de nada resolverlos siguiendo las advertencias que figuran en los cap3tulos "20 Mensajes visualizados en el display" y "21 Resoluci6n de problemas".

Si estas resultaran ser ineficaces o para otras aclaraciones, se aconseja contactar el centro de asistencia a la clientela llamando por tel3fono al n3mero indicado en la hoja adjunta "Asistencia clientes".

Si su pa3s no est3 entre aquellos incluidos en la hoja, llame por tel3fono al n3mero indicado en la garant3a. Para cualquier reparaci6n, p3ngase en contacto exclusivamente con la Asistencia T3cnica De'Longhi. Las direcciones est3n en el certificado de garant3a entregado con la cafetera.

## 4. DESCRIPCIÓN

### 4.1 Descripción del aparato



(pág. 3 - A)

- A1. Tapadera del recipiente para el café en granos
- A2. Tapadera del embudo del café premolido
- A3. Recipiente para el café en granos
- A4. Embudo para echar el café premolido
- A5. Regulador del grado de molienda
- A6. Superficie para tazas
- A7. Botón : para encender o apagar la máquina (standby)
- A8. Boquilla agua caliente y vapor
- A9. Surtidor café (altura regulable)
- A10. Bandeja recogedora del líquido de condensación
- A11. Cajón para posos del café
- A12. Bandeja apoyatazas
- A13. Indicador del nivel del agua de la bandeja recogegotas
- A14. Rejilla bandeja
- A15. Recipiente recogegotas
- A16. Tapadera del depósito de agua
- A17. Depósito del agua
- A18. Soporte filtro ablandador de agua
- A19. Portezuela del grupo infusor
- A20. Grupo infusor
- A21. Soporte del conector del cable de alimentación
- A22. Interruptor general

### Descripción del panel de control

(pág. 2 - B )

*Algunos botones del panel tienen doble función: ésta se señala entre paréntesis en la descripción.*

- B1. Display: guía al usuario en el uso del aparato. La opción central entre las dos líneas punteadas es la seleccionada.
- B2. ▼ Flecha de desplazamiento ("ESC": durante la programación de las bebidas se pulsa para salir sin memorizar)
- B3. **OK**: para confirmar la selección. (En los primeros segundos de salida de "espresso", "espresso corto", "espresso largo", se pulsa para pedir 2 tazas)
- B4. ▲ Flecha de desplazamiento ("STOP" - Durante la salida/ programación de las bebidas se pulsa para interrumpir/ programar)
- B5.  /ESC para efectuar un enjuague.  
(Cuando se accede al menú de programación, tiene la función de "ESC": se pulsa para salir de la función seleccionada y volver al menú principal).
- B6. : menú programaciones del aparato
- B7. : selección aroma

### Bebidas de selección directa:

- B8.  : Espresso
- B9.  : Café
- B10.  : Cappuccino
- B11.  : Latte Macchiato
- B12.  : Menú de selección de bebidas (selección directa de varias bebidas): Espresso Lungo, Ristretto, Long, Doppio+, Caffe latte, Flat white, Leche caliente, 2 Espresso, 2 Ristretto, 2 Espresso Lungo, Agua caliente
- B13.  : Menú de selección de bebidas (my). En el primer uso, a menos que se hayan programado previamente en el menú de programaciones "8.4 Programación My bebidas", se procede directamente a personalizar la bebida.

### 4.2 Descripción de los accesorios

(pág. 2 - C)

- C1. Tira reactiva
- D2. Medidor dosificador del café premolido
- C3. Descalcificador
- C4. Filtro ablandador (en algunos modelos)
- C5. Pincel de limpieza
- C6. Surtidor de agua caliente
- C7. Cable de alimentación

### 4.3 Descripción del recipiente de la leche

(pág. 2 - D )

- D1. Regulador de la espuma y de la función CLEAN
- D2. Tapadera del recipiente de la leche
- D3. Recipiente de la leche
- D4. Tubo de aspiración de leche
- D5. Tubo de salida de leche montada (regulable)

## 5. OPERACIONES PRELIMINARES

### 5.1 Control del aparato

Después de haber desembalado la cafetera, asegúrese de que esté íntegra y de que no falten los accesorios (C). No utilice el aparato si presenta desperfectos evidentes. Contacte con el servicio de asistencia técnica De'Longhi.

### 5.2 Instalación del aparato

#### ¡Atención!

Quando instale el aparato observe las siguientes advertencias de seguridad:

- El aparato libera calor en el ambiente circundante. Tras haber colocado el aparato en la superficie de trabajo, compruebe que quede un espacio libre de, al menos, 3 cm entre las superficies del aparato, las partes laterales y la parte posterior, y un espacio libre mínimo de 15 cm por encima de la cafetera.

- Si el agua penetrara en el aparato éste podría estropearse. No coloque el aparato cerca de grifos de agua o de pilas.
- El aparato podría estropearse si el agua se congela en su interior.  
No instale el aparato en un ambiente donde la temperatura puede descender por debajo del punto de congelación.
- Coloque el cable de alimentación (C7) de manera que no se estropee con cantos cortantes o por contacto con superficies calientes (por ej. placas eléctricas).

### 5.3 Conexión del aparato



#### ¡Atención!

Asegúrese de que la tensión de la red eléctrica corresponda al valor indicado en la placa de datos situada en el fondo del aparato.

Conecte el aparato sólo a un enchufe instalado en conformidad con las normativas, con una capacidad mínima de 10 A y con una toma de tierra eficiente.

En caso de incompatibilidad entre la toma de corriente y la clavija del aparato, haga sustituir la toma por otro adecuado por personal cualificado.

### 5.4 Primera puesta en marcha del aparato



#### Nota Bene:

- La cafetera ha sido verificada en la fábrica empleando café, por lo tanto es normal que se encuentre algún resto de café en el molinillo. Sin embargo, le garantizamos que esta cafetera es nueva.
- Le aconsejamos personalizar cuanto antes la dureza del agua, para ello siga el procedimiento descrito en el capítulo "16 Programación de la dureza del agua".

1. Ponga el conector del cable de alimentación (C7) en su soporte (A21) en la parte de atrás del aparato y conecte el aparato a la red eléctrica (fig.1); asegúrese de que el interruptor general (A2), situado en la parte posterior del aparato, esté presionado (fig.2).

2. "Language" (idioma): pulse la flecha de desplazamiento (B2) hasta visualizar entre las dos líneas punteadas el idioma deseado: a continuación pulse **OK** (B3) para confirmar.

Siga adelante con las instrucciones facilitadas en el display (B1) del aparato:

3. "LLEnar depósito": extraiga el depósito del agua (A10), llénelo hasta la línea MÁX con agua fresca (fig. 3A) y vuelva a colocar el depósito (fig. 3B);
4. "Coloque el surtidor de agua". Controle que el surtidor de agua caliente (C6) esté metido en la boquilla (A8) (fig.4) y ponga debajo un recipiente (fig. 5) con una capacidad mínima de 100 ml.

5. En el display aparece el mensaje "Circuito vacío, Llenar circuito, Agua caliente, ¿Confirmar?"
6. Pulse el botón **OK** para confirmar: el aparato suministra agua del surtidor y luego se apaga automáticamente.

La cafetera ya está lista para ser utilizada normalmente.



#### Nota Bene:

- Cuando utilice por primera vez la cafetera, será necesario preparar 4-5 cafés o 4-5 capuchinos antes de obtener buenos resultados.
- Durante la preparación de los primeros 5-6 capuchinos, es normal sentir un ruido de agua hirviendo:
- Para disfrutar más del café y obtener mejores prestaciones de la máquina, se recomienda instalar el filtro ablandador (C4) siguiendo las instrucciones del capítulo "17 Filtro ablandador". Si su modelo de cafetera no lleva de serie el filtro, es posible solicitarlo a los Centros de Asistencia Autorizados De'Longhi.

## 6. ENCENDIDO DEL APARATO



#### Nota Bene:

Antes de encender el aparato, asegúrese de que el interruptor general (A22) situado en la parte posterior del aparato esté pulsado (fig. 2).

Cada vez que se enciende el aparato, se realiza automáticamente un ciclo de precalentamiento y de enjuague que no se puede interrumpir. El aparato está listo únicamente después de este ciclo.



#### ¡Peligro de quemaduras!

Durante el enjuague sale un poco de agua caliente del surtidor de café (A9), que se recoge en la bandeja recogegotas (A15), que se encuentra debajo. Tenga cuidado de no entrar en contacto con salpicaduras de agua.

- Para encender el aparato pulse el botón  (A7) (fig. 6): en el display (B1) aparece el mensaje "Calentamiento Se ruega esperar".

Una vez finalizado el calentamiento, en el display aparece "Enjuague " con una barra de progresión que se va llenando a medida que procede la preparación; de esta forma, además de calentar la caldera, el aparato hace correr el agua caliente por los conductos internos, de forma que estos se calienten también.

El aparato se ha calentado cuando en el display aparece el mensaje "Selecciona tu bebida".

## 7. APAGADO DEL APARATO

Cada vez que se apaga el aparato se activa un ciclo de enjuague automático, siempre que se haya preparado un café.



### ¡Peligro de quemaduras!

Durante el enjuague sale un poco de agua caliente por las boquillas del surtidor de café. (A9). Tenga cuidado de no entrar en contacto con salpicaduras de agua.

- Para apagar el aparato presione el botón  (A7 - fig. 6).
- En el display (B1) aparece el mensaje "Apagado en curso, Se ruega esperar": en caso de que esté previsto el aparato efectúa el enjuague y a continuación se apaga (stand-by).



### Nota Bene:

Si no utiliza el aparato durante períodos prolongados, desconecte de la red eléctrica:

- antes de hacerlo, apague el aparato presionando el botón  (fig. 6);
- suelte el interruptor general (A22) (fig.2).



### ¡Atención!

No pulse nunca el interruptor general mientras el aparato esté encendido.

## 8. PROGRAMACIONES DEL MENÚ

El menú se desarrolla en 6 opciones, algunas de las cuales tienen subgrupos:

- **Idioma**
- **Mantenimiento:**
  - Descalcificación;
  - Instala filtro;
  - (si el filtro se ha instalado): Cambiar el filtro,
  - (si el filtro se ha instalado): Extraer el filtro
- **Prg. bebidas;**
- **Prg. My bebidas;**
- **General:**
  - Programar temperatura,
  - Dureza del agua
  - Autoapagado,
  - Ahorro energético,
  - Señal acústica,
  - Bebidas de fábrica,
  - Valores de fábrica,
- **Estadísticas.**

### 8.1 Idioma

Si desea modificar el idioma del display (B1), proceda de la siguiente manera:

1. Pulse  (B6) para entrar en el menú "Programaciones";
2. Pulse **OK** (B3) para seleccionar "Idioma". En el display se visualizan los idiomas seleccionables;

3. Pulse las flechas de selección (B2 y B4) hasta visualizar entre las dos líneas punteadas el idioma deseado.
4. Pulse **OK** para confirmar;
5. El aparato vuelve al menú "Programaciones";
6. Pulse /ESC (B5) para salir del menú.

### 8.2 Mantenimiento

En esta opción se encuentran las operaciones de mantenimiento que la máquina requiere a lo largo del tiempo:



- **Descalcificación** : Para las instrucciones correspondientes a la descalcificación, consulte el capítulo "15 Descalcificación".
- **Instalación del filtro:** Para las instrucciones correspondientes a la instalación del filtro (C4) consulte el apartado "17.1 Instalación del filtro"

Para seleccionar la operación deseada proceda de la siguiente manera:

1. Pulse  (B6) para entrar en el menú "Programaciones";
2. Pulse las flechas de selección (B2 y B4) hasta visualizar entre las dos líneas punteadas "Mantenimiento";
3. Pulse **OK** (B3) para confirmar;
4. Pulse las flechas de selección hasta visualizar la operación que es necesario realizar;
5. Pulse **OK** para confirmar y realizar las operaciones, como ilustra en los apartados específicos.

### 8.3 Programación bebidas

La cafetera se programa en fábrica para producir cantidades estándar. Si desea modificar esta cantidad para personalizar las bebidas directas y del  DRINK MENU (B12), proceda de la siguiente manera:

1. Pulse  (B6) para entrar en el menú "Programaciones";
2. Pulse las flechas de selección (B2 y B4) hasta visualizar entre las dos líneas punteadas "Prg. bebidas";
3. Pulse **OK** (B3) para confirmar: el aparato enumera las bebidas que es posible personalizar;
4. Pulse las flechas de selección hasta visualizar la bebida que se quiere personalizar: pulse **OK** para confirmar;
5. **Bebidas con café:** en el display aparece "Programa aroma": pulse las flechas de selección (B2 y B4) o  (B7) hasta seleccionar el aroma deseado (ver apartado "10.4 Variación provisional del aroma del café"), pulse **OK**. En el display aparece "Programación café" y una barra que se completa a medida que procede la salida: una vez obtenida la cantidad deseada pulse **OK**;
- Bebidas a base de leche:** después de haber seleccionado el aroma en el display aparece "Progr. leche" y una barra que se completa a medida que va saliendo la leche: vez obtenida la cantidad deseada pulse **OK**; El aparato prepara

entonces el café: pulse **OK** para interrumpir la salida en el momento en que la cantidad de café deseada ha salido.

**Agua caliente** pulse **OK**. La salida empieza: una vez obtenida la cantidad deseada, pulse **OK**.

6. "¿Salvar los parámetros?": para salvar la programación pulse **OK** (en caso contrario pulse /ESC - B2 o B5).
7. "Parámetros salvados" (o "Parámetros no salvados"). El aparato se vuelve a poner en listo para el uso.

## 8.4 Programación My bebidas

Siga los procedimientos que se ilustran en el apartado anterior "8.3 Programación bebidas" para personalizar las bebidas del  MENU " (B13) o efectuar la programación directa, como se describe en el capítulo "12. Programación y selección".

## 8.5 General

En esta opción se encuentran las programaciones para personalizar las funciones básicas del aparato.

1. Pulse  (B6) para entrar en el menú "Programaciones";
2. Pulse las flechas de selección (B2 y B4) hasta visualizar entre las dos líneas punteadas "General";
3. Pulse **OK** (B3) para confirmar y seleccionar la opción deseada con las flechas de selección. A continuación seguir las indicaciones especificadas para cada programación.

### • Programar temperatura:

Si desea modificar la temperatura del agua a la que se suministra el café siga los pasos descritos a continuación:

4. Pulse **OK** (B3). En el display (B1) se visualiza el valor actualmente programado y parpadea el valor "Nuevo";
5. Seleccione el nuevo valor que se desea programar con las flechas de selección B2 o B4).
6. Una vez seleccionado el valor deseado (baja, media, alta, máxima), pulse **OK**.

El aparato vuelve a la pantalla precedente.

### • Dureza agua:

Para las instrucciones correspondientes a la definición y programación de la dureza del agua, consulte el capítulo "16 Programación de la dureza del agua".

### • Autoapagado (standby):

Se puede programar el autoapagado para que el aparato se apague tras 15 o 30 minutos, o bien tras 1, 2 o 3 horas de inactividad.

4. Pulse **OK**. En el display (B1) se visualiza el valor actualmente programado y parpadea el valor "Nuevo";
5. Seleccione el nuevo valor que se desea programar con las flechas de selección B2 o B4).
6. Una vez seleccionado el valor deseado (baja, media, alta, máxima), pulse **OK**.

El aparato vuelve a la pantalla precedente.

### • Ahorro energético:

Esta función permite activar o desactivar el modo de ahorro energético. Cuando la función está activada, se garantiza un menor consumo energético, de acuerdo con las normativas europeas vigentes.

Para activar o desactivar el modo "ahorro energético", proceda de la siguiente manera:

4. Pulse **OK**. En el display se visualiza tanto el estado actual ("Activo" o "No activo") como la operación que se efectuará confirmando con **OK** ("¿Desactivar?" o "¿Activar?");
5. Pulse **OK** para desactivar o activar la función.

El aparato vuelve a la pantalla precedente.

### Nota Bene:

- Cuando la función está activa en el display aparece el símbolo "ECO".
- En modo de ahorro energético, la máquina se mantiene algunos segundos en espera antes de suministrar el primer café o la primera bebida con leche, ya que debe calentarse.
- Si el contenedor de leche está alojado en su asiento, la función "ahorro energético" no se activa.

### • Señal acústica:

Con esta función se activa o desactiva la señal acústica. Proceda de la siguiente manera:

4. Pulse **OK**. En el display (B1) se visualiza tanto el estado actual ("Activo" o "No activo") como la operación que se efectuará confirmando con **OK** ("¿Desactivar?" o "¿Activar?");
5. Pulse **OK** para desactivar o activar la función.

El aparato vuelve a la pantalla precedente.

### • Bebidas de fábrica,

Con esta función es posible volver a las programaciones de fábrica para todas las bebidas o para cada bebida programada. Una vez seleccionadas las bebidas proceda de la siguiente manera:

4. Seleccione "Todas" si quiere volver a la programación de aroma y cantidad, como estándar de fábrica de todas las bebidas, o seleccionar la bebida deseada, a continuación pulse **OK**;
5. "¿Restablecer?": para volver a los valores de fábrica pulse **OK**.
6. "Restablecimiento completado": el aparato confirma el restablecimiento y vuelve a la pantalla precedente.

Para proceder al restablecimiento de otra bebida inicie desde el punto cuatro o, para salir, pulse /ESC (B5).

### • Valores de fábrica:

Con esta función se restablecen todos los ajustes del aparato y de las bebidas (salvo el idioma, que sigue siendo el seleccionado en la primera puesta en marcha). Una vez seleccionada la opción proceda de la siguiente manera:

4. "¿Restablecer?": pulse **OK**;

5. "Restablecimiento completado": el aparato confirma el restablecimiento y vuelve a la pantalla precedente.

Para salir pulse /ESC (B5).

## 8.6 Estadísticas

Con esta función se visualizan los datos estadísticos de la cafetera. Para verlos, proceda de la siguiente manera:

1. Pulse (B6) para entrar en el menú "Programaciones";
2. Pulse las flechas de selección (B2 y B4) hasta visualizar entre las dos líneas punteadas "Estadísticas";
3. Pulse **OK** (B3): el display visualiza los datos estadísticos de la máquina: pase las opciones con las flechas de selección;
4. Pulse /ESC (B5) para salir del menú.

Para volver a la pantalla principal pulse /ESC.

## 9. ENJUAGUE

Con esta función es posible hacer salir agua caliente del surtidor de café (A9) y del surtidor de agua caliente (C6), si está introducido, a fin de limpiar y calentar el circuito interno de la máquina. Ponga bajo el surtidor de café y agua caliente un recipiente con una capacidad mínima de 100 ml.

**¡Atención! Peligro de quemaduras.**

No deje la cafetera sin vigilancia mientras sale agua caliente.

- 1) Para activar esta función pulse (B5): en el display (B1) aparece el mensaje "Enjuague";
- 2) Al cabo de unos segundos, primero del surtidor de café y después del surtidor de agua caliente (si introducido) sale agua caliente, que limpia y calienta el circuito interno de la máquina: en el display aparece una barra progresiva que se va llenando a medida que avanza la preparación;
- 3) Para interrumpir la función pulse la flecha correspondiente a "STOP" (B4).

**¡Nota Bene!**

- Para los periodos en que la máquina no se usa durante más de 3-4 días se aconseja, una vez encendida, realizar 2/3 enjuagues antes de utilizarla.
- Es normal que, después de haber realizado dicha función, haya agua en el cajón de los posos de café (A11).

## 10. PREPARACIÓN DEL CAFÉ

### 10.1 Regulación del molinillo de café

No se debe regular el molinillo de café, al menos inicialmente, ya que se ha configurado previamente en fábrica de manera que se obtenga una distribución correcta del café.

Sin embargo, si después de haber hecho el primer café, la distribución resultara ser poco densa y con poca crema o demasiado lenta (goteando), es necesario efectuar una corrección con el botón de regulación del grado de molienda (A5) ( fig. 7).

**Nota Bene:**

El regulador se debe girar solamente cuando el molinillo de café está funcionando.



Si el café sale demasiado lentamente o no sale, gire el regulador en sentido horario una posición hacia el número 7.

Para obtener, en cambio, un suministro de café más denso y mejorar el aspecto de la crema, gire el regulador en el sentido de las agujas del reloj hasta situarlo en el número 1 (un punto a la vez, de lo contrario, el café puede salir a gotas).

El efecto de esta corrección se nota solamente después de haber preparado por lo menos 2 cafés seguidos. Si tras esta regulación no se obtiene el resultado deseado, habrá que repetir la corrección girando el mando otra posición.

### 10.2 Consejos para obtener un café más caliente

Para obtener un café más caliente, le aconsejamos:

- efectúe un enjuague pulsando /ESC (B5);
- caliente las tazas con agua caliente utilizando función agua caliente (ver capítulo "13. Salida del agua caliente");
- aumente la temperatura café en el menú "Programaciones" (ver apartado "8.5 General").

### 10.3 Preparación de las recetas automáticas utilizando el café en granos







**¡Atención!**

No utilice granos de café verdes, con caramelo o confitados porque se puede pegar en el molinillo del café y estropearlo.

1. Eche el café en granos en el recipiente específico (A3) (fig. 8).
2. Ponga debajo de las boquillas del surtidor de café (A9):
  - 1 taza, si desea 1 café (fig. 9);
  - 2 tazas, si desea 2 cafés;
3. Baje el surtidor de café a fin de acercarlo lo más posible a las tazas: de esta forma se obtiene una crema mejor (fig.10).
4. Seleccione el café deseado:

Bebidas de selección directa:			
Receta	Cantidad	Cantidad programable	Aroma predefinido
Espresso (B8)	≈ 40 ml	de ≈ 30 a ≈ 80 ml	
Café (B9)	≈ 180 ml	de ≈ 100 a ≈ 240 ml	

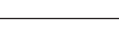

Bebidas café seleccionables en  (B12)			
Espresso Lungo	≈ 120 ml	de ≈80 a ≈180 ml	
Ristretto	≈ 30 ml	de ≈20 a ≈40 ml	
Long	≈ 160 ml	de ≈115 a ≈250 ml	
Doppio+	≈ 120 ml	de ≈80 a ≈180 ml	
2 Espresso	≈ 40 ml x 2 tazas	--	
2 Espresso Lungo	≈ 120 ml x 2 tazas	--	
2 Ristretto	≈ 30 ml x 2 tazas	--	

5. La preparación empieza y en el display (B1) aparece una barra de progresión que se completa a medida que la preparación avanza.

**i Nota Bene:**

- Es posible preparar a la vez 2 tazas de ESPRESSO CORTO, ESPRESSO, ESPRESSO LARGO pulsando "2X " durante la preparación de las bebidas individuales (la imagen se visualiza durante varios segundos al principio de la preparación).
- Mientras la cafetera prepara el café, se puede interrumpir su salida en cualquier momento pulsando la flecha de selección correspondiente a "STOP" (B4).
- En cuanto termina la salida, si se quiere aumentar la cantidad de café en la taza, es suficiente mantener presionado (no más de 3 segundos) uno de los botones de salida del café (B8 - B10).

Cuando acaba la preparación, el aparato está listo para ser utilizado de nuevo.







**i Nota Bene:**

- Durante el uso, aparecerán algunos mensajes en el display (llenar depósito, vaciar cajón de posos, etc.) cuyo significado se reproduce en capítulo "20. Mensajes visualizados en el display".
- Para obtener un café más caliente, consulte el apartado "10.2 Consejos para obtener un café más caliente".
- Si el café sale goteando o con poco cuerpo y poca crema, o está demasiado frío, lea los consejos recogidos en el capítulo "21. Resolución de problemas".



- Para personalizar según los propios gustos la bebida consulte los apartados "8.3 Programación bebidas" y "8.4 Programación My bebidas".

### 10.4 Variación temporal del aroma del café

Para personalizar temporalmente el aroma del café de las recetas automáticas pulse  (B7):

	Personal (si programado) / Estándar
	X-SUAVE
	SUAVE
	MEDIO
	FUERTE
	X-FUERTE
	(ver "10.5 Preparación del café con café premolido")

**i Nota:**

- La variación de aroma no se memoriza y en la siguiente salida automática el aparato selecciona el valor predefinido ().
- Si la salida no se produce al cabo de unos segundos de la personalización temporal del aroma este vuelve al valor predefinido ().



### 10.5 Preparación del café con café premolido

**! ¡Atención!**



- No eche nunca café premolido con la cafetera apagada para evitar que se disperse en el interior, y lo ensucie. En este caso, la cafetera se puede estropear.
- No eche más de 1 medidor (C2) raso de café porque se puede ensuciar el interior de la cafetera o se puede obstruir el embudo (A4).

**i Nota Bene:**

Cuando se utiliza café premolido, se puede preparar solamente una taza de café a la vez.

1. Pulse repetidamente el botón  (B7) hasta que el (B1) visualice 
2. Asegúrese de que el embudo no esté obstruido y eche entonces un medidor raso de café premolido (fig. 11).
3. Coloque una taza bajo las boquillas del surtidor de café (A9) (fig. 9).

#### 4. Seleccione el café deseado:

<b>Bebidas de selección directa:</b>	
<b>Receta</b>	<b>Cantidad</b>
 Espresso (B8)	≈ 40 ml
 Café (B9)	≈ 180 ml
<b>Bebidas café seleccionables en  DRINK MENU (B12)</b>	
Espresso Lungo	≈ 120 ml
Ristretto	≈ 30 ml
Long	≈ 160 ml

5. La preparación empieza y en el display aparece la bebida seleccionada y una barra de progresión que se completa a medida que la preparación avanza.

 **¡Atención! Preparando el café LONG .**

A mitad preparación en el display (B1) aparece el mensaje "Introducir café premolido". Introduzca a continuación un medidor raso de café premolido y pulse **OK** (B3).

 **Nota:**

Si el modo "Ahorro Energético" está activado, El primer café podría tardar unos segundos en salir..

## 11. PREPARACIÓN DE BEBIDAS CON LECHE

 **Nota Bene:**

- Para evitar obtener una leche con poca espuma, o con burbujas grandes, limpie la tapadera del recipiente de la leche (D2) y la boquilla del agua caliente (A8) tal como se describe en los apartados "11.4 Limpieza del recipiente de la leche después de cada uso", "14.10 Limpieza del recipiente de la leche" y "14.11 Limpieza de la boquilla agua caliente".

### 11.1 Llenado y enganche del recipiente de la leche

1. Quite la tapadera (D2) (fig. 12).
2. Llene el recipiente de la leche (D3) con una cantidad suficiente de leche, no supere el nivel MÁX. impreso en el recipiente (fig. 13). Tenga siempre presente que cada barra impresa en el lateral del depósito corresponde a 100 ml de leche.



 **¡Nota Bene!**

- Para obtener una espuma más densa y rica, utilice leche desnatada o semidesnatada y a temperatura de frigorífico (alrededor de 5 °C).

- Si el modo "Ahorro energético" está activado, la preparación del cappuccino puede requerir unos segundos de espera.
3. Asegúrese de que el tubo de aspiración de la leche (D4) esté bien colocado en el alojamiento situado en el fondo de la tapadera del recipiente de la leche (fig. 14).
  4. Ponga de nuevo la tapadera del recipiente de la leche.
  5. Saque el surtidor de agua caliente (C6) de la boquilla (A8) (fig.15).
  6. Enganche empujando a fondo el recipiente en la boquilla (fig.16); la máquina emite una señal acústica (si está activa);
  7. Coloque una taza lo suficientemente grande bajo las boquillas del surtidor de café (A9) y bajo el tubo de salida de la leche montada (D5); regule la longitud del tubo de salida de leche, para acercarlo a la taza, tirando de él simplemente hacia abajo (fig. 17).
  8. Siga las indicaciones que se muestran a continuación para cada función específica.

### 11.2 Regulación de la cantidad de espuma

Girando el regulador de espuma (D1), se selecciona la cantidad de espuma de leche que saldrá durante la preparación de las bebidas a base de leche.

Posición del botón	Descripción	Aconsejado para...
	Sin espuma	LECHE CALIENTE(no montada) /CAFFELATTE
	Poca espuma	LATTE MACCHIATO/ FLAT WHITE
	Máx. espuma	CAPPUCCINO/ LECHE CALIENTE (montada)

### 11.3 Preparación automática de bebidas a base de leche

1. Llenar y enganchar el recipiente de la leche como se ha mostrado anteriormente.
2. Seleccione la bebida deseada:

**De selección directa:**

-  : Cappuccino (B10)
-  : Latte Macchiato (B11)

**Seleccionable pulsando  DRINK MENU (B3):**

- Caffelatte
- Flat white
- Leche caliente

- Al cabo de unos segundos, el aparato inicia automáticamente la preparación y en el display aparece una barra de progresión que se completa a medida que la preparación procede.
- Después de haber suministrado la leche la máquina prepara automáticamente el café (para las bebidas que así lo prevén).

### **Nota Bene:**

- Si, durante la salida, quiere interrumpir la preparación, pulse la flecha correspondiente a "STOP" (B4).
- No deje mucho tiempo el recipiente de la leche fuera de la nevera: cuánto más alta es la temperatura de la leche (5°C ideal) peor es la calidad de la espuma.
- Las bebidas se pueden personalizar (ver apartados "8.3 Programación bebidas" y "8.4 Programación My bebidas").

## 11.4 Limpieza del recipiente de la leche después de cada uso

### **¡Atención! Peligro de quemaduras**

- Durante la limpieza de los conductos internos del recipiente de la leche (D), sale un poco de agua caliente y vapor por el tubo de salida de la leche (D5). Tenga cuidado de no entrar en contacto con salpicaduras de agua.

Tras cada uso de las funciones de leche, en el display (B1) aparece el mensaje intermitente "Botón en CLEAN, ESC para anular". Efectúe la limpieza para eliminar los residuos de leche procediendo de la siguiente manera (o pulse /ESC" (B5) para posponer la operación):

- Deje el recipiente de la leche (D) introducido en la máquina (no es necesario vaciar el contenedor de leche);
- Posicione una taza u otro recipiente debajo del tubo de salida de leche montada.
- Gire el mando de regulación de la espuma (D1) y póngalo en "CLEAN" (fig.19): en el display aparece una barra de progresión que se va completando a medida que la operación avanza y el mensaje "Limpieza en curso". La limpieza se interrumpe automáticamente.
- Coloque el mando de regulación en una de las selecciones de la espuma.
- Quite el recipiente de la leche y limpie siempre la boquilla de vapor (A8) con una esponja (fig.20).

### **¡Nota Bene!**

- Si hay que preparar varias tazas de bebidas a base de leche limpie el recipiente de la leche después de la última preparación: en este caso pulse /ESC - B5 para volver al menú principal.
- El recipiente con la leche puede conservarse en la nevera.
- En algunos casos, para efectuar la limpieza, es necesario esperar a que la máquina se caliente.

## 12. "PROGRAMACIÓN Y SELECCIÓN

En el  se seleccionan las bebidas personalizadas de acuerdo con el propio gusto. Si las bebidas nunca se ha programado el aparato requiere la personalización antes de proceder a la salida:

- Pulse  (B13);
- Pulse las flechas de selección (B2 y B4) hasta visualizar entre las dos líneas punteadas la bebida deseada.

### **Bebidas no programadas:**

- Pulse **OK** (B3) para seleccionar;
- Bebidas con café:** en el display aparece "Programación aroma": pulse las flechas de selección (B2 y B4) o  (B7) hasta seleccionar el aroma deseado. Pulse **OK**: en el display aparece "Programación café" y una barra que se completa a medida que procede la salida: una vez obtenida la cantidad deseada pulse **OK**.
- Bebidas a base de leche:** después de haber seleccionado el aroma en el display aparece "Programación leche" y una barra que se completa a medida que va saliendo la leche: vez obtenida la cantidad deseada pulse **OK**;
- El aparato prepara entonces el café: pulse **OK** para interrumpir la salida en el momento en que la cantidad de café deseada ha salido.
- "¿Salvar los parámetros?": para salvar la programación pulse **OK** (en caso contrario pulse /ESC - B2 o B5).
- "Parámetros salvados" (o "Parámetros no salvados". El aparato se vuelve a poner en listo para el uso.

### **Bebidas no programadas:**

- Pulse **OK** (B3) para seleccionar;
- El aparato inicia la preparación de acuerdo con las configuraciones previamente programadas.

### **¡Nota Bene!**

Las bebidas para 2 tazas solo serán seleccionables en el momento en que las bebidas individuales correspondientes se programen.

## 13. SALIDA DEL AGUA CALIENTE

### **¡Atención! Peligro de quemaduras.**

No deje la cafetera sola cuando sale el agua caliente.

- Controle que el surtidor de agua caliente (C6) esté correctamente enganchado;
- Ponga un recipiente debajo del surtidor (lo más cerca posible para evitar salpicaduras) (fig. 5).
- Pulse  (B12) y pase las bebidas del menú pulsando las flechas de selección (B2 o B4) hasta seleccionar "Agua caliente";

4. Pulse **OK** (B3): en el display aparece una barra de progresión que se completa a medida que la preparación avanza.
5. La máquina suministra unos 250 ml de agua caliente y después interrumpe automáticamente el suministro. Para interrumpir manualmente la salida de agua caliente pulse la flecha de selección correspondiente a "STOP" (B4).

 **¡Nota Bene!**

- Si el modo "Ahorro energético" está activado, la salida del agua caliente podría requerir unos segundos de espera..
- La cantidad de agua suministrada se puede personalizar (ver apartado "8.3 Programación bebidas").

## 14. LIMPIEZA

### 14.1 Limpieza de la cafetera

Las siguientes partes de la cafetera se deben limpiar periódicamente:

- el circuito interno de la máquina;
- el cajón de los posos de café (A11),
- la bandeja recogegotas (A15) y la bandeja recoge condensación (A14);
- el depósito de agua (A17);
- las boquillas del surtidor de café (A9);
- el embudo para echar el café premolido (A4);
- el grupo infusor (A20), accesible después de haber abierto la portezuela de servicio (A19);
- el recipiente de la leche (D);
- la boquilla agua caliente/vapor (A8);

 **¡Atención!**

- Para limpiar la cafetera no use disolventes, detergentes abrasivos ni alcohol. Con las superautomáticas De'Longhi no hay que utilizar aditivos químicos para limpiar la cafetera.
- Ninguno de los componentes del aparato puede lavarse en el lavavajillas, salvo la rejilla bandeja (A14) y el recipiente de leche (D).
- No utilice objetos metálicos para eliminar las incrustaciones o los depósitos de café porque podrían rayar las superficies metálicas o plásticas.

### 14.2 Limpieza del circuito interno de la máquina

En caso de que la cafetera no se use en 3/4 días se aconseja vivamente, antes de utilizarla, encenderla y hacer salir:

- 2/3 enjuagues pulsando  (B5);
- del agua caliente durante unos segundos (capítulo "13. Salida del agua caliente").

 **¡Nota Bene!**

Es normal que, después de haber efectuado dicha limpieza, haya agua en el cajón de los posos de café (A11).

### 14.3 Limpieza del cajón de los posos de café

Cuando en el display (B1) aparece el mensaje "Vaciar cajón de posos", es necesario vaciarlo y limpiarlo. Hasta que no se limpia a fondo el cajón de los posos (A11) la máquina no puede hacer el café. El aparato indica la necesidad de vaciar el recipiente aunque no esté lleno, si han pasado 72 horas desde la primera preparación realizada (para que la cuenta de las 72 horas se realice correctamente, la máquina no debe apagarse nunca con el interruptor general - A22).

 **¡Atención! Peligro de quemaduras**

Si se hacen muchos cappuccino seguidos, el soporte apoyatazas (A12) de metal se calienta. Espere a que se enfríe antes de tocarlo y agárrelo solamente por la parte anterior.

Para efectuar la limpieza (con la máquina encendida):

- Extraiga la bandeja recogegotas (A15) (fig. 21), vacíela y límpiela;
- Vacíe y limpie meticulosamente el cajón de los posos (A11) procurando quitar todos los residuos que se pueden haber depositado en el fondo: el pincel (C5) está dotado de una espátula adecuada para esta operación.
- Controle la bandeja recogedora de líquido de condensación (A10) de color rojo y, si está llena, vacíela.

 **¡Atención!**

Al extraer la bandeja recogegotas es obligatorio vaciar siempre el cajón de los posos de café aunque no esté muy lleno.

Si esta operación no se realiza puede suceder que, al preparar otros cafés sucesivamente, el cajón de los posos se puede llenar más de lo previsto y se pueda obstruir la cafetera.

### 14.4 Limpieza de la bandeja recogegotas y de la bandeja recogedora del líquido de condensación.

 **¡Atención!**

La bandeja recogegotas (A16) tiene un indicador flotante (de color rojo) (A13) del nivel de agua contenida (fig. 22). Antes de que este indicador empieza a asomar por la bandeja apoyatazas (A12) es necesario vaciarla y limpiarla, en caso contrario el agua puede rebosar por el borde y dañar la máquina, la superficie de apoyo o la zona circundante.

Para extraer la bandeja recogegotas:

1. Extraiga la bandeja recogegotas y el cajón de los posos de café (A11) (fig. 21);
2. Saque la bandeja apoyatazas (A12) y la rejilla bandeja (A14), saque la bandeja recogegotas y el cajón de posos y lave todos los componentes.
3. Controle la bandeja recogedora de líquido de condensación de color rojo (A10) y, si está llena, vacíela;

4. Vuelva a colocar la bandeja recogegotas con la rejilla y el cajón de los posos de café.

## 14.5 Limpieza del interior de la máquina



### ¡Peligro de descargas eléctricas!

Antes de llevar a cabo las operaciones de limpieza de las partes internas, hay que apagar la máquina (véase capítulo "7. Apagado del aparato") y desconectarla de la red eléctrica. No sumerja nunca la cafetera en el agua.

1. Controle periódicamente (más o menos una vez al mes) que en el interior de la máquina (al que puede accederse una vez extraída la bandeja recogegotas (A15) no esté sucio. Si es necesario, elimine los restos de café con el pincel suministrado (C5) y una esponja.
2. Aspire todos los restos con un aspirador (fig. 23).

## 14.6 Limpieza del depósito de agua

1. Limpie periódicamente (una vez al mes aproximadamente) y cada vez que cambie el filtro ablandador (C4) (si está previsto) el depósito del agua (A7) con un paño húmedo y un poco de detergente delicado;
2. Extraiga el filtro (C4) (si está presente) y enjuáguelo con agua corriente;
3. Vuelva a montar el filtro (si está presente), llene el depósito con agua fresca y móntelo de nuevo;
4. (sólo para modelos con filtro ablandador) Haga salir 100 ml de agua.

## 14.7 Limpieza de las boquillas del surtidor de café

1. Limpie periódicamente las boquillas del surtidor de café (A9) utilizando una esponja o un paño (fig. 24A).
2. Compruebe que los agujeros del surtidor de café no están obstruidos. Si es necesario, elimine los restos de café con un palillo de dientes (fig. 24B).

## 14.8 Limpieza del embudo para echar el café premolido

Controle periódicamente (una vez al mes aproximadamente) que el embudo para echar el café premolido (A4) no esté obstruido. Si es necesario, elimine los restos de café con el pincel (C5) suministrado.

## 14.9 Limpieza del grupo de infusión

El grupo infusor (A20) debe limpiarse por lo menos una vez al mes.



### ¡Atención!

El grupo infusor no se puede extraer cuando la cafetera está encendida.

1. Asegúrese de que la cafetera se haya apagado correctamente (véase capítulo "7. Apagado del aparato");
2. Saque el depósito del agua (A17);
3. Abra la portezuela del grupo infusor (A19) (fig. 25) ubicada en el lado derecho.
4. Presione hacia adentro los dos botones de desenganche de colores y, al mismo tiempo, extraiga el grupo de infusión (fig.32).
5. Sumerja durante 5 minutos aproximadamente el grupo infusor en el agua y enjuáguelo bajo el grifo.



### ¡Atención!

#### ENJUAGUE SOLAMENTE CON AGUA

No use detergentes - No lave en lavavajillas

Limpie el grupo infusor sin usar detergentes ya que podría estropearse.

6. Utilizando el pincel (C5), limpie los residuos de café presentes en el asiento de la unidad de infusiones, visibles desde la portezuela de la unidad.
7. Después de la limpieza, vuelva a colocar el grupo de infusión en el soporte; a continuación presione sobre la palabra PUSH hasta oír el clic de enganche.



### Nota Bene:

Si le resulta difícil colocar el grupo de infusión, (antes de colocarlo) se debe llevar a la dimensión correcta presionando las dos palancas (fig. 27).

8. Después de haberlo colocado, asegúrese de que los dos botones de colores sobresalgan hacia afuera;
9. Cierre la portezuela del grupo infusor.
10. Reintroduzca el depósito del agua;

## 14.10 Limpieza del recipiente de la leche

Limpie el recipiente de la leche (D) después de cada preparación de leche, como se indica a continuación:

1. Saque la tapadera (D2);
2. Extraiga el tubo de salida de la leche (D5) y el de aspiración.(D4) (fig. 28).
3. Gire en sentido horario el regulador de la espuma (D1) hasta la posición "INSERT" (fig.29) y extráigala hacia arriba.
4. Lave meticulosamente todos los componentes con agua caliente y un detergente delicado. Todos los componentes en el lavavajillas se pueden lavar, pero colocándolos en la cesta superior del mismo.

Tenga especialmente cuidado de que dentro de la ranura y del conducto situado bajo el botón (fig.30), no queden restos de leche: en su caso rasque el conducto con un palillo de dientes.

5. Enjuague el interior del soporte del regulador de la espuma con agua corriente (fig. 31).
6. Compruebe también que el tubo de aspiración y el tubo de salida no estén obstruidos con restos de leche;
7. Monte de nuevo el mando haciéndolo coincidir con el mensaja "INSERT", el tubo de salida y el de aspiración de la leche.
8. Ponga de nuevo la tapadera del recipiente de la leche (D3).

### 14.11 Limpieza de la boquilla de agua caliente

Limpie la boquilla (A8) tras cada preparación de leche, con una esponja, eliminando los restos de leche depositados en las juntas (fig. 20).

## 15. DESCALCIFICACIÓN

### ⚠ ¡Atención!

- Antes de luso lea las instrucciones y las etiquetas del descalcificador, que figuran en el envase del mismo.
- Se recomienda usar solo descalcificador De'Longhi. El uso de descalcificadores no idóneos, como también la descalcificación no realizada regularmente, puede comportar la aparición de defectos no cubiertos por la garantía.

Descalcifique la máquina cuando en el display (B1) aparezca "Descalcificar, ESC para anular, OK para descalcificar (~45 minutos)". si desea cambiarlo enseguida pulse **OK** (B3) y siga las operaciones a partir del punto 6. Para posponer la descalcificación a otro momento pulse **ESC** (B5): en el display el símbolo  recuerda que el aparato debe ser descalcificado. .

Para acceder al menú de descalcificación:

1. Encienda la máquina y espere a que esté preparada para el uso;
2. Pulse  (B6) para entrar en el menú "Programaciones";
3. Pulse las flechas de selección (B2 y B4) hasta visualizar entre las dos líneas punteadas "Mantenimiento" **pulse OK (B3)**;
4. Pulse **OK** para seleccionar "Descalcificación".
5. "¿Confirmar? (~45 minutos)": confirmar pulsando **OK**;
6. "Extraer filtro ": saque el depósito de agua (A17), saque el filtro de agua (C4) (si presente), vacíe el depósito de agua. Pulse **OK**.
7. "Introducir descalcificante y agua en el depósito": Eche en el depósito del agua el descalcificador hasta alcanzar el nivel A (que corresponde a un envase de 100 ml) impreso en el interior del depósito; y eche entonces agua (un litro) hasta alcanzar el nivel **B** (fig.32) ; vuelva a introducir el depósito de agua. Pulse **OK**.

8. "Vaciar la bandeja recogegotas": Saque, vacíe y vuelva a meter la bandeja recogegotas (A15) y el cajón de posos del café (A11). Pulse **OK**.
9. "Recipiente 1,8l vacío bajo los surtidores": Ponga bajo el surtidor de agua caliente (C6) y bajo el surtidor de café (A9) un recipiente con una capacidad mínima de 1,8 litros (fig.33). Pulse **OK**.

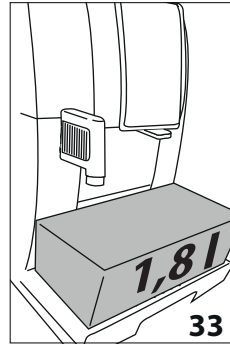

### ⚠ ¡Atención! Peligro de quemaduras

Del surtidor de agua caliente y del surtidor de café sale agua caliente que contiene ácidos. Así pues, tenga cuidado de no entrar en contacto con esta solución.

10. "Descalcificación": ¡El programa de descalcificación inicia y la solución descalcificadora sale tanto del surtidor de agua como del surtidor de café realizando a intervalos una serie de enjuagues para eliminar los residuos de cal del interior de la cafetera;

Al cabo de unos 25 minutos el aparato interrumpe la descalcificación:

11. "Enjuagar el depósito y llenarlo con agua": el aparato ya está listo para un proceso de enjuague con agua fresca. Vacíe el recipiente utilizado para recoger la solución descalcificadora y saque el depósito de agua, vacíelo, enjuague con agua corriente, llénelo hasta el nivel MÁX con agua fresca e introdúzcalo en la máquina, pulse **OK**
12. "Recipiente 1,8l vacío bajo los surtidores": Vuelva a poner vacío el recipiente usado para recoger la solución descalcificadora bajo el surtidor de café y el surtidor de agua caliente/vapor (fig.33) y pulse **OK**;
13. "Enjuague ¿Confirmar?": pulse **OK**;
14. "Enjuague en curso ": el agua caliente sale antes del surtidor de café y luego del surtidor de agua caliente;
15. Cuando el agua del depósito se acabe vacíe el recipiente usado para recoger el agua de enjuague;
16. "Enjuague el depósito y llénelo de agua": saque el depósito y llénelo hasta el nivel MÁX con agua fresca. Pulse **OK**.
17. "Introducir filtro": vuelva a introducir, en caso de que lo haya sacado previamente, el filtro ablandador en su soporte del depósito de agua, vuelva a meter el depósito y pulse **OK**;
18. "Recipiente 1,8l vacío bajo los surtidores": Vuelva a poner el recipiente vacío para recoger la solución descalcificadora bajo el surtidor de agua caliente. Pulse **OK**.
19. "Enjuague ¿Confirmar?": pulse **OK**;

20. "Enjuague en curso". El agua caliente sale del surtidor de agua caliente.
21. "Vaciar la bandeja recoge gotas": Al finalizar el segundo enjuague saque, vacíe y vuelva a meter la bandeja recoge gotas (A14) y el cajón de posos del café (A10); pulse "NEXT>"; Pulse **OK**.
22. "Descalcificación completada": pulse **OK**;
23. "Llenar depósito": vacíe el recipiente usado para recoger el agua del enjuague, saque y llene el depósito de agua con agua fresca hasta el nivel MÁX y vuelva a meterlo en la máquina.

La operación de descalcificación ha terminado.

### **i** ¡Nota Bene!

- Si el ciclo de descalcificación no finaliza correctamente (por ejemplo, falta de suministro de energía eléctrica) se aconseja repetir el ciclo.
- Es normal que, después de haber realizado el ciclo de descalcificación, haya agua en el cajón de los posos de café (A11).
- El aparato requiere un tercer enjuague en caso de que el depósito de agua no se haya llenado hasta el nivel máx: esto para garantizar que no haya solución descalcificante en los circuitos internos del aparato.
- La eventual exigencia, por parte de la máquina, de dos ciclos de descalcificación muy próximos entre ellos deben considerarse normal, como una consecuencia del sistema evolucionado de control programado en la máquina.

## 16. PROGRAMACIÓN DE LA DUREZA DEL AGUA

La exigencia de descalcificación se visualiza al cabo de un periodo de funcionamiento predeterminado que depende de la dureza del agua.

La cafetera se ha programado en la fábrica para el nivel 4 de dureza. Si se desea, se puede programar la cafetera en función de la dureza efectiva del agua usada en las diferentes regiones para reducir la frecuencia de la operación de descalcificación.

### 16.1 Medición de la dureza del agua

1. Saque del envase la tira reactiva (C1) "PRUEBA DUREZA TOTAL" suministrada junto con el manual en inglés.
2. Sumerja completamente la tira en un vaso de agua durante un segundo aproximadamente.
3. Saque la tira del agua y agítela ligeramente. Después de alrededor de un minuto se forman 1, 2, 3 o 4 cuadraditos de color rojo, en función de la dureza del agua cada cuadradito corresponde a 1 nivel.

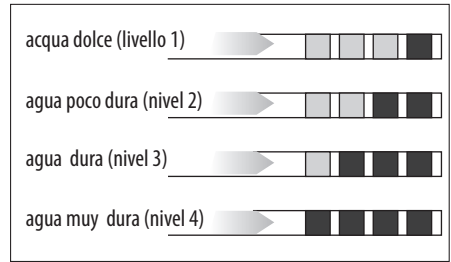

### 16.2 Programación de la dureza del agua

1. Pulse (B6) para entrar en el menú "Programaciones";
2. Pulse las flechas de selección (B2 y B4) hasta visualizar entre las dos líneas punteadas "General": pulse **OK**;
3. Pulse las flechas de selección hasta visualizar "Dureza del agua": pulse **OK**;
4. En el display se visualiza la selección actual y parpadea la selección nueva: pulse las flechas de selección hasta visualizar la nueva selección deseada. Pulse **OK**.

El nuevo nivel se memoriza y el aparato vuelve al menú "General".

A continuación pulse 2 veces (B5) para volver a la pantalla principal.

## 17. FILTRO ABLANDADOR

Algunos modelos se suministran con el filtro ablandador (C4) si su modelo no cuenta con dicho filtro, le recomendamos comprarlo en un centro de asistencia autorizado De'Longhi.

Para el uso correcto del filtro, siga las instrucciones que encontrará a continuación.

### 17.1 Instalación del filtro

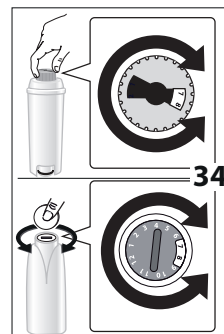

1. Saque el filtro (C4) del envase. El programador de fecha del disco varía en función del filtro suministrado.
2. Gire el botón del indicador de fecha (fig.34) hasta que se visualicen los 2 próximos meses de utilización.

### **i** Nota Bene:

el filtro dura dos meses si el aparato se ha utilizado normalmente,

pero si la cafetera no se utiliza y el filtro permanece instalado dura al máximo tres semanas.

3. Para activar el filtro, haga pasar agua del grifo por el orificio del filtro, tal como se indica en la fig.35, hasta que el

agua salga por las aberturas laterales durante más de un minuto.

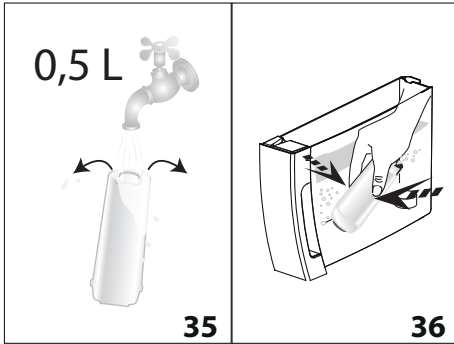

4. Extraiga el depósito (A17) de la cafetera y llénelo de agua.
5. Introduzca el filtro en el depósito de agua y sumérralo completamente durante unos diez segundos, inclinándolo y cogiéndolo ligeramente para permitir la salida de las burbujas de aire (fig. 36).
6. Introduzca el filtro en el respectivo soporte (fig.18) y apréttelo hasta el fondo (fig.37).
7. Cierre el depósito con la tapadera (A16 - fig. 38), después vuelva a poner el depósito en la cafetera;

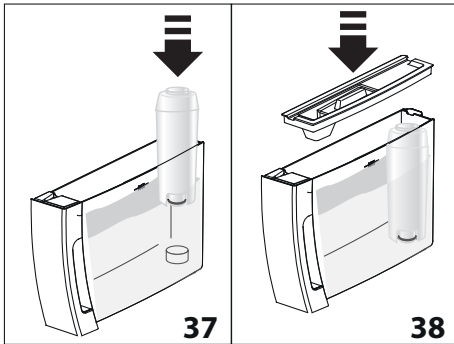

Al instalar el filtro, es necesario indicar su presencia al aparato.

8. Pulse (B6) para entrar en el menú "Programaciones";
9. Pulse las flechas de selección (B2 y B4) hasta visualizar entre las dos líneas punteadas "Mantenimiento": pulse **OK**;
10. Pulse las flechas de selección hasta visualizar "Instalar filtro ": pulse **OK**;
11. "¿Confirmar?": pulse **OK**;
12. "Agua caliente ¿Confirmar?": ponga bajo el surtidor de agua caliente (C6) un recipiente (capacidad: min. 500ml), a continuación pulse **OK**;
13. El agua empieza a salir del aparato y en el display aparece el mensaje "Se ruega esperar";

14. Una vez completada la salida, el aparato regresa automáticamente a "Listo café".

El filtro ha quedado activado y la máquina está ahora lista para el uso.

## 17.2 Cambio del filtro

Cambie el filtro (C4) cuando en el display (B1) aparezca "Cambiar filtro, ESC para anular, OK para sustituir". Si desea cambiarlo enseguida pulse **OK** (B3) y siga las operaciones a partir del punto 8. Para posponer el cambio a otro momento pulse **ESC** (B5): en el display el símbolo recuerda que es necesario cambiar el filtro.

Para cambiarlo proceda de la siguiente manera:

1. Extraiga el depósito (A17) y el filtro gastado;
2. Extraiga el nuevo filtro del envase y siga los pasos descritos en los puntos 2-3-4-5-6-7 del apartado anterior.
3. Pulse (B6) para entrar en el menú "Programaciones";
4. Pulse las flechas de selección (B2 y B4) hasta visualizar entre las dos líneas punteadas "Mantenimiento": pulse **OK**;
5. Pulse las flechas de selección hasta visualizar "Cambiar filtro ": pulse **OK**;
6. "¿Confirmar?": pulse **OK**;
7. "Agua caliente ¿Confirmar?": ponga bajo el surtidor de agua caliente (C6) un recipiente (capacidad: min. 500ml), a continuación pulse **OK**;
8. El agua empieza a salir del aparato y en el display aparece el mensaje "Se ruega esperar";
9. Una vez completado el suministro, el aparato regresa automáticamente a "Listo café".

El nuevo filtro ha quedado activado y la máquina está ahora lista para el uso.

### ¡Nota Bene!

Quando han transcurrido los dos meses de duración (véase programador de fecha), o si no se utiliza el aparato durante 3 semanas, es necesario realizar el cambio del filtro incluso si la máquina aún no lo requiere.

## 17.3 Extracción del filtro

Si se desea seguir utilizando el aparato sin el filtro (C4), habrá que extraerlo e indicar la extracción. Proceda de la siguiente manera:

1. Extraiga el depósito (A17) y el filtro gastado;
2. Pulse (B6) para entrar en el menú "Programaciones";
3. Pulse las flechas de selección (B2 y B4) hasta visualizar entre las dos líneas punteadas "Mantenimiento": pulse **OK**;
4. Pulse las flechas de selección hasta visualizar "Extraer filtro ": pulse **OK**;



5. “¿Confirmar?”: pulse **OK** para confirmar la extracción: el aparato vuelve al menú “Mantenimiento”;

Pulse /ESC (B5) para salir del menú.



**¡Nota Bene!**

Cuando han transcurrido los dos meses de duración (véase indicador de fecha), o si no se utiliza el aparato durante 3 semanas, es necesario realizar el cambio del filtro incluso si la máquina aún no lo requiere.

## 18. DATOS TÉCNICOS

Tensión:	220-240 V~ 50/60 Hz máx. 10A
Potencia absorbida:	1450W
Presión:	1,5MPa (15 bar)
Capacidad máx. del depósito de agua:	1,8 l
Dimensiones LxPxH:	240x440x360 mm
Longitud cable:	1750 mm
Peso:	9,9 kg
Capacidad máx. del recipiente del café en granos:	300 g



Αυτή η συσκευή συμμορφώνεται με τον Κανονισμό (CE) Αρ.1935/2004 που αφορά υλικά και αντικείμενα που έρχονται σε επαφή με τα διατροφικά προϊόντα.

## 19. ELIMINACIÓN





El aparato no debe eliminarse junto con los residuos domésticos, sino ser entregado a un centro de recogida selectiva oficial.

## 20. MENSAJES VISUALIZADOS EN EL DISPLAY

MENSAJE VISUALIZADO	POSIBLE CAUSA	SOLUCIÓN
LLEnar depósito	No hay suficiente agua en el depósito (A17).	Llene el depósito del agua o colóquelo correctamente, presionándolo bien hasta oír el clic del enganche (fig. 3B).
Colocar depósito	El depósito (A17) no está correctamente introducido.	Coloque correctamente el depósito presionándolo hasta el fondo (fig.3B).
VACIARcajón de posos	El cajón de los posos (A11) de café está lleno.	Vacíe el cajón de los posos, la bandeja recogegotas (A15), límpielos y vuelva a colocarlos. Importante: al extraer la bandeja recogegotas es obligatorio vaciar siempre el cajón de los posos de café aunque no esté muy lleno. Si esta operación no se realiza puede suceder que, al preparar otros cafés sucesivamente, el cajón de los posos se llene más de lo previsto y se obstruya la cafetera.
Colocar cajón posos	Después de la limpieza no se ha colocado el cajón de los posos(A11).	Extraiga la bandeja recogegotas (A15) y coloque el cajón de los posos.

Echar café premolido	Se ha seleccionado la función “café premolido”, pero no se ha echado el café premolido en el embudo (A4).	Eche el café premolido en el embudo (fig. 11) o desactive la función del café premolido
	Se ha pedido un café LONG con café premolido	Eche en el embudo (A4) una medida de café premolido y pulse OK (B3) para continuar y completar la preparación.
Llenar el recipiente del café en granos	Se ha acabado el café en granos.	Llene el recipiente de los granos (A3) (fig.8).
	El embudo para echar el café premolido (A4) está obstruido.	Vacíe el embudo utilizando el pincel, como se describe en el apartado “14.8 Limpieza del embudo para la introducción del café premolido”.
Molienda demasiado fina Regule el molinillo	La molienda es demasiado fina. Por lo tanto, el café sale muy lentamente o no sale del todo.	Repita la distribución de café y gire el regulador de molienda (A5) (fig. 7) una posición hacia el número 7, en sentido horario, mientras el molinillo de café está funcionando. Si después de preparar por lo menos 2 cafés, el café sigue saliendo demasiado lentamente, repita la corrección girando el botón regulador a la posición sucesiva (véase apartado “10.1 Regulación del molinillo”). Si el problema persiste verifique que el depósito de agua (A17) está bien introducido.
	Si hay filtro ablandador (C4) podría haberse producido una burbuja de aire en el interior del circuito que ha bloqueado el suministro.	Introduzca el suministrador de agua caliente (C6) en la máquina y haga salir un poco de agua hasta que el flujo sea regular.
Reducir dosis café	Se ha echado demasiado café.	Seleccione un aroma más suave pulsando  (B7) o reduciendo la cantidad de café premolido.
Introducir el surtidor de agua	El surtidor de agua (C6) no está colocado o está mal colocado.	Introduzca el dispensador de agua caliente (fig.4).
Introducir el recipiente de la leche	El recipiente de la leche (D) no está bien puesto.	Meta el recipiente de la leche hasta el fondo (fig.16).
Introducir grupo infusor	Después de la limpieza no se ha colocado el grupo infusor (A21).	Introduzca el grupo infusor como se describe en el apartado 14.9 “Limpieza del grupo infusor”.
Circuito vacío Llenar circuito Agua caliente “¿Confirmar?”	El circuito hidráulico está vacío.	Pulse el botón <b>OK</b> (B3) y haga salir el agua del surtidor (C6) hasta que el flujo sea regular. Si el problema persiste verifique que el depósito de agua (A17) se ha introducido a fondo.
Apretar OK para CLEAN	El recipiente de la leche (D) se ha introducido con el regulador de espuma (D1) en posición CLEAN.	Para proceder con la función CLEAN pulse OK o gire el regulador de espuma a otra posición.
Botón en CLEAN ESC para anular	Acaba de salir leche, por lo tanto, es necesario limpiar los conductos internos del recipiente de la leche (D).	Gire el regulador de la espuma (D1) hasta la posición CLEAN (fig. 19).

Girar regulador de espuma	El recipiente de la leche (D) se ha introducido con el regulador de espuma (D1) en posición CLEAN.	Gire el regulador de espuma a una de las posiciones de regulación de la leche montada.
Descalcificar ESC para anular OK para descalcificar (~45 minutos)	Indica que es necesario descalcificar la cafetera.	Es necesario ejecutar lo antes posible el programa de descalcificación descrito en el capítulo "15. Descalcificación".
Cambiar el filtro ESC para anular OK para cambiar	Se ha agotado el filtro ablandador (C4).	Cambie el filtro o quítelo siguiendo las instrucciones del capítulo "17. Filtro ablandador".
Alarma general	El interior de la cafetera está muy sucio.	Limpie cuidadosamente la cafetera como se describe en el cap."14. Limpieza". Si después de la limpieza aún aparece el mensaje diríjase a un centro de asistencia.
	Recuerde que es necesario limpiar los conductos internos del recipiente de la leche (D).	Gire el regulador de la espuma (D1) hasta la posición CLEAN(fig. 19).
	Recuerde que el filtro ablandador (C4) está gastado y es necesario cambiarlo o extraerlo.	Cambie el filtro o extráigalo siguiendo las instrucciones del cap. 17. Filtro ablandador".
	Recuerde que es necesario descalcificar la cafetera.	Es necesario ejecutar lo antes posible el programa de descalcificación descrito en el capítulo "15. Descalcificación". La eventual exigencia, por parte de la máquina, de dos ciclos de descalcificación muy próximos entre ellos deben considerarse normal, como una consecuencia del sistema evolucionado de control programado en la máquina.
<b>ECO</b>	El ahorro energético está activo.	Para desactivar el ahorro energético proceda de acuerdo con lo indicado en el apartado "8.5 General" - "• Ahorro energético"

## 21. SOLUCIÓN DE LOS PROBLEMAS

A continuación, se enumeran algunos posibles funcionamientos incorrectos.

Si no puede resolverse el problema en el modo descrito, póngase en contacto con la asistencia técnica.

PROBLEMA	POSIBLE CAUSA	SOLUCIÓN
El café no está caliente.	Las tazas no se han precalentado.	Caliente las tazas enjuagándolas con agua caliente (N.B: se puede utilizar la función agua caliente).
	Los circuitos internos de la máquina se han enfriado porque han transcurrido 2/3 minutos desde el último café.	Antes de hacer el café caliente los circuitos internos pulsando el botón  (B5).
	La temperatura programada del café es baja.	Programa en el menú la temperatura más alta.
El café tiene poco cuerpo o poca crema.	El café se ha molido demasiado grueso.	Gire el botón regulador de molienda (A5) una posición hacia el número 1, en sentido antihorario mientras el molinillo de café está funcionando (fig. 7) Gire el regulador en modo gradual hasta que el café salga correctamente. El efecto se nota solamente después de haber preparado 2 cafés (véase el apartado "10.1 Regulación del molinillo").
	El café no es adecuado.	Use café para cafeteras de café expreso.
El café sale muy lentamente o goteando.	El café se ha molido demasiado fino.	Gire el regulador de molienda (A5) una posición hacia el número 7, en sentido horario, mientras el molinillo de café está funcionando (fig. 7) Gire el regulador en modo gradual hasta que el café salga correctamente. El efecto se nota solamente después de haber preparado 2 cafés (véase el apartado "10.1 Regulación del molinillo").
El aparato no suministra café.	El aparato detecta impurezas en su interior: el display visualiza "Se ruega esperar".	Espere a que el aparato vuelva a estar listo para el uso y seleccione de nuevo la bebida deseada. Si el problema persiste, contacte con el centro de asistencia autorizado.
El café no sale por una o por ninguna de las boquillas del dispositivo de suministro.	Las boquillas del surtidor de café (A9) están obturadas.	Limpie las boquillas con un palillo de dientes (fig. 24B).
El aparato no se enciende	La clavija no está conectada a la toma.	Conecte la clavija a la toma.(fig.1)
	El interruptor general (A22) no está encendido.	Pulse el interruptor general en la posición I (fig.2).
	El conector del cable de alimentación C7) no está bien introducido.	Coloque a fondo el conector en el soporte adecuado en la parte trasera del aparato (fig. 1).

El grupo infusor no se puede extraer	No se ha podido lograr el apagado de manera correcta.	Apague pulsando el botón  (A7) (fig. 6) (ver cap. "7. Apagado del aparato").
Al finalizar la descalcificación el aparato requiere un tercer enjuague.	Durante los dos ciclos de enjuague el depósito no se ha llenado hasta el nivel MÁX.	Proceda como requiere el aparato, aunque vaciando antes la bandeja recogegotas para evitar que rebose el agua.
La leche no sale por el tubo de salida (D5).	La tapadera (D2) del recipiente de la leche está sucia.	Limpie la tapadera de la leche como se describe en el apartado "14.10 Limpieza del recipiente de la leche".
La leche hace burbujas grandes o sale a chorros por el surtidor de la leche (D5) de la leche o poco montada.	La leche no está lo suficientemente fría o no es semidesnatada.	Utilice preferentemente leche desnatada o semidesnatada, y a temperatura del frigorífico (aproximadamente 5 °C). Si no se obtiene un buen resultado, intente cambiar la marca de la leche.
	El mando de regulación de la espuma (D1) está mal regulado.	Regule según las indicaciones del apartado "11.2 Regulación de la cantidad de espuma".
	La tapadera (D2) o el botón de regulación de la espuma (D1) del recipiente de leche están sucios.	Limpie la tapadera y el botón del recipiente de leche como se describe en el apartado. "14.10 Limpieza del recipiente de la leche".
	La boquilla de agua caliente (A8) está sucia.	Limpie la boquilla como se describe en el apartado "14.11 Limpieza de la boquilla de agua caliente".