

INNEHÅLLSFÖRTECKNING

1. GRUNDLÄGGANDE SÄKERHETSANVISNINGAR	111
2. VARNINGAR FÖR SÄKERHET	112
2.1 Symboler som används i dessa instruktioner...	112
2.2 Regelmässig användning	112
2.3 Bruksanvisningar	112
3. INLEDNING	112
3.1 Bokstäver inom parentes	112
3.2 Fel och reparationer	112
4. BESKRIVNING	113
4.1 Beskrivningen av maskinen	113
4.2 Beskrivning av tillbehören	113
4.3 Beskrivning av mjölkbehållaren	113
5. FÖRBEDANDE PROCEDURER	113
5.1 Kontroll av maskinen	113
5.2 Installation av maskinen	113
5.3 Anslutning av maskinen	114
5.4 Första gången apparaten sätts på	114
6. PÅSLAGNING AV MASKINEN	114
7. AVSTÄNGNING AV MASKINEN	115
8. INSTÄLLNINGAR AV MENYN	115
8.1 Språk	115
8.2 Underhåll:	115
8.3 Program Drycker	115
8.4 Prg. My Drycker	116
8.5 Allmänt	116
8.6 Statistik	116
9. SKÖLJNING	117
10. BEREDNING AV KAFFE	117
10.1 Justering av kaffekvarnen	117
10.2 Råd för varmare kaffe	117
10.3 Beredning av automatiska recept med användning av kaffeböner	117
10.4 Tillfällig ändring av kaffearomen	118
10.5 Beredning av kaffe med användning av förmalet kaffe	118
11. BEREDNING AV MJÖLKDRYCKER	119
11.1 Fyll på och haka fast mjölkbehållaren	119
11.2 Justera mängden skum	119
11.3 Automatisk beredning av mjölkdrycker	119
11.4 Rengöring av behållaren efter varje användning	120
12. my MENU "PROGRAMMERING OCH VAL	120
13. DISPENSERING AV VARMT VATTEN	120
14. RENGÖRING	121
14.1 Rengöring av maskinen	121
14.2 Rengöring av maskinens interna krets	121
14.3 Rengöring av behållaren för kaffesump	121
14.4 Rengöring av droppkaret och kondenskaret	121
14.5 Rengöring av maskinens innandöme	121
14.6 Rengöring av vattenbehållaren	121
14.7 Rengöring av kaffedispenserns munstycken	122
14.8 Rengöring av tratten för matning av det förmalda kaffet	122
14.9 Rengöring av bryggruppen	122
14.10 Rengöring av mjölkbehållaren	122
14.11 Rengöring av munstycket för varmt vatten	122
15. AVKALKNING	122
16. PROGRAMMERING AV VATTNETS HÅRDHET	123
16.1 Mätning av vattnets hårdhet	124
16.2 Inställning av vattnets hårdhet	124
17. AVHÄRDNINGSFILTER	124
17.1 Installation av filtret	124
17.2 Byte av filtret	125
17.3 Avlägsnande av filtret	125
18. TEKNISKA DATA	125
19. BORTSKAFFANDE	125
20. MEDDELANDET SOM VISAS PÅ DISPLAYEN	126
21. FELSÖKNING	128

1. GRUNDLÄGGANDE SÄKERHETSANVISNINGAR

- Enheten får inte användas av personer (inklusive barn) med nedsatt fysisk, sensorisk eller mental förmåga eller brist på erfarenhet och kunskap, om de inte övervakas eller får instruktioner angående säker användning av apparaten, av en person som ansvarar för deras säkerhet.
- Barn ska övervakas för att säkerställa att de inte leker med apparaten.
- Rengöring och underhåll som ska utföras av användaren får inte utföras av barn utan övervakning.
- Sänk aldrig ned apparaten i vatten vid rengöring.
- Denna maskin är avsedd uteslutande för hushållsbruk. Den är inte avsedd att användas i: personalkök för anställda i butiker, kontor och andra arbetsplatser, stugor, hotell, motell och andra inkvarteringsmöjligheter.
- I händelse av skador på kontakten eller matningskabeln, låt dem bytas ut uteslutande av Teknisk Assistans, för att förebygga alla risker.

ENDAST FÖR EUROPEISKA MARKNADER:

- Denna enhet kan användas av barn från 8 år och upp om under bevakning eller om de har fått instruktioner om säker användning av apparaten och om de förstår de medföljande farorna. Procedurer för rengöring och underhåll som åligger användaren får inte utföras av barn om de inte är äldre än 8 år och arbetar under uppsikt. Håll apparaten och sladden utom räckhåll för barn under 8 år.
- Enheten kan användas av personer med nedsatt fysisk eller mental förmåga eller brist på erfarenhet och kunskap, om de övervakas eller om de har fått instruktioner om säker användning av apparaten och om de förstår de faror som medföljer användningen.
- Barn får inte leka med apparaten.
- Koppla alltid bort apparaten från elnätet om den lämnas utan tillsyn och innan du monterar, demonterar, eller rengör den.



Ytorna som försetts med denna symbol blir varma under användning (symbolen förekommer endast på vissa modeller).

2. VARNINGAR FÖR SÄKERHET

2.1 Symboler som används i dessa instruktioner

De viktiga varningarna är försedda med följande symboler. Det är absolut nödvändigt att iaktta dessa varningar.



Fara!

Underlåtenhet att iaktta denna varning, kan medföra skador genom elektriska stötar med risk för livet.



Varning!

Underlåtenhet att iaktta denna varning, kan vara eller är orsak till personskador eller skador på maskinen.



Varning för brännskada!

Underlåtenhet att iaktta denna varning, kan vara eller är orsaken till brännskador.



Observera!

Denna symbol anger råd och informationer som är viktiga för användaren.



Fara!

Eftersom maskinen fungerar med elektrisk ström, kan man inte utesluta att den orsakar elektriska stötar.

Iaktta därför följande säkerhetsanvisningar:

- Rör inte vid maskinen med våta händer eller fötter.
- Rör inte vid kontakten med våta händer.
- Försäkra dig att eluttaget som används alltid är lätt att komma åt, eftersom det endast på detta sätt är möjligt att dra ut kontakten vid behov.
- För att ta ut kontakten från eluttaget ska du gripa tag i själva kontakten. Dra aldrig i sladden, eftersom den då kan skadas.
- För att koppla bort maskinen fullständigt ska du ta ut kontakten från eluttaget.
- Försök inte att reparera apparaten om ett fel uppstår.
- Slå av maskinen, dra ut kontakten från uttaget och kontakta Teknisk Assistenten.
- Före varje rengöringsingrepp ska du stänga av maskinen, ta ut stickkontakten ur vägguttaget och låta maskinen svalna.



Varning:

Förvara förpackningsmaterialet (plastpåsar, polistyren) utom räckhåll för barn.



Varning för brännskada!

Denna maskin producerar varmt vatten och när den är påslagen kan vattenånga bildas.

Var försiktig att inte komma i kontakt med vattenstänk eller varm ånga.

När apparaten är påslagen, kan avställningsytan för kopporna bli varm.

2.2 Regelmässig användning

Denna apparaten är utformad för att bereda kaffe och för att värma drycker.

Alla andra former av användning ska betraktas som felaktiga och därför farliga. Tillverkaren ansvarar inte för skador som har sitt ursprung i felaktig användning av maskinen.

2.3 Bruksanvisningar

Läs noggrant dessa instruktioner innan du använder maskinen. Underlåtenhet att iaktta dessa instruktioner kan ge upphov till personskador och skador på apparaten.

Tillverkaren ansvarar inte för skador som har sitt ursprung i underlåtenhet att iaktta dessa bruksanvisningar.



Observera:

Förvara noggrant dessa instruktioner. Om maskinen överläts till tredje part, överlämna även dessa bruksanvisningar.

3. INLEDNING

Tack för att du valt en automatisk kaffe- och cappuccinomaskin. Vi önskar dig mycket nöje med din nya apparat. Ta dig ett par minuter för att läsa dessa bruksanvisningar. På så sätt kommer du att undvika faror och skador på maskinen.

3.1 Bokstäver inom parentes

Bokstäverna inom parentes överensstämmer med förklaringen som återges i Beskrivning av maskinen (sid 2-3).

3.2 Fel och reparationer

I händelse av fel, försök först och främst att avhjälpa dem genom att följa anvisningarna i kapitlen "20 Meddelanden som visas på displayen" och "21 Felsökning". Om dessa inte skulle vara tillräckliga eller för ytterligare förklaringar, rekommenderar vi att konsultera kundtjänst genom att ringa numret som anges i bladet "Kundtjänst" i bilaga.

Om ditt land inte skulle vara upptaget i bladet, ring numret som anges i garantin. För eventuella reparationer, vänd dig uteslutande till Teknisk Assistenten hos De'Longhi. Adresserna återges på garantisedeln, som medföljer maskinen.

4. BESKRIVNING

4.1 Beskrivningen av maskinen

(sid. 3 - A)

- A1. Lock för behållaren för kaffeböner
- A2. Lock för tratten för föralet kaffe
- A3. Behållare för kaffeböner
- A4. Tratt för att hälla i föralet kaffe
- A5. Ratt för justering av malningsgraden
- A6. Avställningsyta för koppar
- A7. Knapp (☺): för att slå på och stänga av maskinen (stand by)
- A8. Munstycke för varmt vatten och ånga
- A9. Kaffemunstycke (justerbart i höjd)
- A10. Kondenskar
- A11. Behållare för kaffesump
- A12. Bricka för koppar
- A13. Vattennivåvisare för droppkaret
- A14. Droppkarets galler
- A15. Droppkar
- A16. Lock vattentank
- A17. Vattenbehållare
- A18. Utrymme för vattenavhärdningsfilter
- A19. Brygglucka
- A20. Brygggrupp
- A21. Utrymme för matningskabelns kontakt
- A22. Huvudströmbrytare

Beskrivning av kontrollpanelen

(sid. 2 - B)

Vissa av panelens knappar har dubbel funktion: denna anges inom parentes, i beskrivningen.

- B1. Display: vägleder användaren vid användning av apparaten.. Titeln i mitten mellan de två streckade linjerna är den som valts.
- B2. ▼ Valpil ("EXIT": trycks in under programmeringen av dryckerna för att lämna menyn utan att spara)
- B3. OK: för att bekräfta valet (Trycks in under beredningen av "espresso", "ristretto", "espresso long", för att begära 2 koppar)
- B4. ▲ Valpil ("STOP" - Trycks in under dispenserering/programmering av dryckerna för att avbryta/programmera)
- B5. ☺/EXIT för att utföra en sköljning.
(När du tillträder inställningsmenyn, har den "EXIT" funktion, den trycks in för att lämna den valda funktionen och gå tillbaka till huvudmenyn)
- B6. ⚙️: meny för inställning av maskinen
- B7. ☺: val av smak

Drycker med direkt val:

- B8. ☺ : Espresso
- B9. ☺ : Coffee
- B10. ☺ : Cappuccino
- B11. ☺ : Latte Macchiato
- B12. ☺ DRINK MENU : Meny för val av drycker (annorlunda än dryckerna med direkt val): Espresso Lungo, Ristretto, Long, Doppio+, Caffe latte, Flat white, Varm Mjöl, 2 Espresso, 2 Ristretto, 2 Espresso long, Varmt vatten
- B13. ☺ MENU : Meny för val av personligt anpassade drycker (my). Vid den första användningen, om inte programmerade i förväg från inställningsmenyn "8.4 Program My drycker", går du direkt till personaliseringen av drycken.

4.2 Beskrivning av tillbehören

(sid 2 - C)

- C1. Reaktionsstikka
- C2. Doseringsmått för föralet kaffe
- C3. Avkalkningsmedel
- C4. Avhärdningsfilter (på vissa modeller)
- C5. Pensel för rengöring
- C6. Varmvattendispenser
- C7. Matningskabel

4.3 Beskrivning av mjölkbehållaren

(sid 2 - D)

- D1. Ratt för justering av skum och funktion CLEAN
- D2. Lock för mjölkbehållaren
- D3. Mjölkbehållare
- D4. Mjölk insugningsslang
- D5. Slang för leverans av skummad mjölk (justeringsbar)

5. FÖRBEDANDE PROCEDURER

5.1 Kontroll av maskinen

Efter att ha avlägsnat förpackningsmaterialet, försäkra dig att utrustningen är hel och att alla tillbehör finns med (C). Använd inte utrustningen vid befintlighet av uppenbara skador. Vänd dig till Teknisk Assistent vid De'Longhi.

5.2 Installation av maskinen



När du installerar utrustningen ska följande säkerhetsvarningar iakttas:

- Maskinen avger värme i den omgivande miljön. Efter att ha placerat maskinen på arbetsbänken, kontrollera att ett fritt avstånd på minst 3 cm finns mellan maskinens ytor, sidorna och baksidan och ett fritt utrymme på minst 15 cm ovanför kaffemaskinen.

- Eventuellt inträngande av vatten i maskinen, kan skada den.
Placera inte maskinen i närheten av vattenkranar eller tvättställ.
- maskinen kan ta skada om vattnet i dess inandöme skulle frysa.
Installera inte maskinen i en miljö där temperaturen kan sjunka under fryspunkten.
- Placera matningskabeln (C7), på så sätt att den inte skadas av vassa hörn eller av kontakt med varma ytor (t ex elektriska plattor).

5.3 Anslutning av maskinen



Varning!

Försäkra dig att elnätets spänning överensstämmer med den som anges på skylten på maskinens botten.

Anslut apparaten endast till eluttag som är regelmässigt installerat och har en kapacitet på minst 10A och är ordentligt jordat. Överlåt åt kvalificerad personal att byta ut vägguttaget om det inte passar till apparatens stickpropp.

5.4 Första gången apparaten sätts på



Observera!

- Maskinen har kontrollerats vid fabriken, med användning av helt vanligt kaffe, varför det är möjligt att finna spår av kaffe i kvarnen. Det är emellertid garanterat att denna maskin är ny.
- Vi rekommenderar att så snart som möjligt anpassa vattnets hårdhet, genom att följa proceduren som beskrivs i kapitel "16. Programmering av vattnets hårdhet".

1. För in matningskabelns kontakt (C7) i dess utrymme (A21) på maskinens baksida och anslut maskinen till elnätet (fig. 1) och försäkra dig att huvudströmbrytaren (A22), som är placerad på maskinens baksida är intryckt (fig. 2):
2. "Språk": tryck in valpilen (B2) tills det önskade språket visas mellan de två streckade linjerna: tryck sedan in **OK** (B3) för att bekräfta.

Fortsätt sedan genom att följa instruktionerna som anges på själva maskinens display: (B1):

3. "Fyll tanken": dra ut vattentanken (A17), fyll det till MAX linjen med färskt vatten (fig. 3A), för sedan in själva tanken igen (fig. 3B);
4. För in vattendispensern": Kontrollera att varmvattendispensern (C6) är införd på munstycket (A8) (fig.4) och placera en behållare (fig. 5) med minimum kapacitet på 100 ml under detta;
5. Displayen visar texten "Tom krets, Varmvatten, Bekräfta?";

6. Tryck in **OK** för att bekräfta, apparaten dispenserar varmvatten från varmvattenröret och stängs sedan av automatiskt.

Nu är maskinen klar för normal användning.



Observera!

- Vid den första användningen är det nödvändigt att bereda 4-5 kaffe eller 4-5 cappuccino innan maskinen börjar ge ett tillfredsställande resultat.
- Under beredningen av de första 5-6 cappuccino, är det normalt att höra ljudet av kokande vatten: därefter kommer ljudet att avta.
- För ännu godare kaffe och för maskinens förbättrade prestanda, rekommenderar vi att installera avhärdningsfiltret (C4) enligt instruktionerna i kapitel "17. Avhärdningsfilter". Om din modell inte har något medföljande filter, är det möjligt att beställa det från Auktoriserade De'Longhi Service Center.

6. PÅSLAGNING AV MASKINEN



Observera!

Innan du slår på maskinen, försäkra dig att huvudströmbrytaren (A22), som är placerad på apparatens baksida är intryckt (fig. 2).

Vid varje påslagning, utför maskinen automatiskt en föruppvärmnings- och sköljningscykel, som inte kan avbrytas. maskinen är klar för användning endast efter utförandet av denna cykel.



Risk för brännskada!

Under sköljningen, kommer lite varmt vatten ut ur kaffedispenserns munstycken (A9), vilket kommer att samlas upp i droppkaret. (A15) Var försiktig att inte komma i kontakt med vattenstänk.

- För att slå på apparaten, tryck in knappen  (A7) (fig. 6): på displayen (B1) visas meddelandet "Uppvärmning pågår. Var god vänta".

När uppvärmningen avslutats, visar displayen "Sköljning" och en linje som fylls i efter hand som beredningen fortskrider, på detta sättet, låter apparaten, förutom att värma upp vattnet, även varmt vatten att rinna igenom de inre kanalerna, så att även dessa värms upp.

Apparaten har uppnått temperaturen när displayen visar meddelandet "Välj din dryck".

7. AVSTÄNGNING AV MASKINEN

Vid varje avstängning, utför maskinen en automatisk sköljning, om kaffe har beretts.



Risk för brännskada!

Under sköljningen, kommer lite varmt vatten ut ur kaffedispenserens munstycken (A9). Var försiktig att inte komma i kontakt med vattenstänk.

- För att stänga av maskinen, tryck in knappen  (A7 fig. 6).
- På displayen (B1) visas texten "Avstängning pågår, var god vänta": om förutsett, utför maskinen sköljningen och stängs sedan av (stand-by).



Observera!

Om maskinen inte används under en längre tid, koppla bort den från elnätet:

- stäng först av maskinen, genom att trycka in knappen  (fig. 6);
- frisläpp huvudströmbrytaren (A22) (fig. 2).



Varning!

Tryck aldrig in huvudströmbrytaren när maskinen är påslagen.

8. INSTÄLLNINGAR AV MENYN

Menyn består av 6 titlar, var och en med undergrupper:

- **Språk;**
- **Underhåll:**
 - Avkalkning,
 - Installera filter,
 - (om filtret har installerats): Byt ut filtret,
 - (om filtret har installerats): Avlägsna filtret;
- **Prg. drycker;**
- **Prg. My drycker:**
- **Allmänt:**
 - Ställ in temperaturen,
 - Vattnets hårdhet,
 - Auto-stop,
 - Energibesparing,
 - Ljudsignal,
 - Fabriksdrycker,
 - Fabriksvärden;
- **Statistik.**

8.1 Språk

Om du vill ändra språk på displayen (B1), gör så här:

1. Tryck in  (B6) för att gå in i menyn "Inställningar";
2. Tryck in **OK** (B3) för att välja "Språk". Displayen visar de valbara språken;
3. Tryck in valpilarna (B2 och B4) till det önskade språket visas mellan de två streckade linjerna;
4. Tryck in **OK** för att bekräfta;

5. Apparaten går tillbaka till menyn "Inställningar";
6. Tryck sedan in  **EXIT** (B5) för att lämna menyn.

8.2 Underhåll:

Under denna titel återfinns underhållsreppen som med tiden kommer att begäras av maskinen:



- **Avkalkning:** För instruktionerna för avkalkning, hänvisas till kapitel "15 Avkalkning"
- **Installera filter:** För instruktioner beträffande installation av filtret (C4) hänvisas till kapitel "17.1 Installation av filtret".

För att välja den önskade proceduren, utför följande:

1. Tryck in  (B6) för att gå in i menyn "Inställningar";
2. Tryck in valpilarna (B2 e B4) tills displayen visar mellan de två streckade linjerna "Underhåll";
3. Tryck in **OK** (B3) för att bekräfta;
4. Tryck in valpilarna, tills proceduren som behöver utföras visas;
5. Tryck in **OK** för att bekräfta och utför proceduren, enligt de tillägnade avsnitten.

8.3 Program Drycker

Maskinen är förhandsinställd vid fabriken för att dispensera standardmängd. Om du önskar ändra denna mängd och personalisera dryckerna direkt och i  **DRINK MENU** (B12), gör så här:

1. Tryck in  (B6) för att gå in i menyn "Inställningar";
2. Tryck in valpilarna (B2 och B4) tills "Prg. Drycker" visas mellan de två streckade linjerna;
3. Tryck in **OK** (B3) för att bekräfta: Apparaten räknar upp dryckerna som kan personaliseras;
4. Tryck in valpilarna tills drycken som du avser personalisera visas: tryck in **OK** för att bekräfta;
5. **Dryck med kaffe:** på displayen visas "Aromprogram": tryck in valpilarna (B2 och B4) eller  (B7) tills du valt önskad arom (se avsnitt "10.4 Tillfällig ändring av kaffearom"), tryck in **OK**. På displayen visas "Kaffeprogram" och en linje som fylls i efter hand som dispenseringen fortskrider: när du sedan erhållit önskad mängd, tryck in **OK**;
- Beredning av mjölkdrycker:** Efter att ha valt arom, visas på displayen "Mjölprogram" och en linje som fylls i efter hand som dispenseringen av mjölk fortskrider: när du sedan erhållit önskad mängd, tryck in **OK**; apparaten utför sedan dispenseringen av kaffet, tryck in **OK** för att avbryta dispenseringen när önskad mängd kaffe har levererats.
- Varmt vatten:** tryck in **OK**. Dispenseringen startar, när önskad mängd erhållits, tryck in **OK**.
6. "Spara parametrarna?": för att spara programmeringen, tryck in **OK** (tryck annars in  **EXIT** - B2 eller B5).
7. "Parametrar sparade" (eller "Param. ej sparade"). Apparaten går tillbaka till läge, redo för användning.

8.4 Prg. My Drycker

Följ procedurerna som illustreras i föregående avsnitt "8.3 Program drycker" för att personalisera dryckerna i "my MENU" (B13) eller fortsätt med den direkta programmeringen, enligt beskrivningen i kapitel "12. Programmering och val".

8.5 Allmänt

Under denna titel återfinns inställningarna för att personalisera apparatens basfunktioner:

1. Tryck in  (B6) för att gå in i menyn "inställningar";
2. Tryck in valpilarna (B2 och B4) tills "Allmänt" visas mellan de två streckade linjerna;
3. Tryck in **OK** (B3) för att bekräfta och välj önskad titel med valpilarna. Följ sedan indikationerna, som specificeras för varje inställning.

• Ställ in temperaturen:

Om du önskar modifiera vattentemperaturen med vilken kaffet dispenserar, utför följande:

4. tryck in **OK** (B3). På displayen (B1) visas det aktuellt inställda värdet och värdet "Nytt" blinkar;
5. Välj det nya värdet som du önskar ställa in (låg, medium, hög, max.), med valpilarna (B2 eller B4);
6. När du sedan valt önskat värde (låg, medium, hög, max.), tryck in **OK**.

Apparaten går tillbaka till föregående skärmbild.

• Vattnets hårdhet:

För instruktionerna för definition och programmering av vattnets hårdhet, hänvisas till kapitel "16. Programmering av vattnets hårdhet".

• Auto-stop (stand-by):

Det är möjligt att ställa in automatisk avstängning, så att maskinen stängs av efter 15 eller 30 minuter eller efter 1, 2 eller 3 timmars överksamhet

4. Tryck in **OK**. På displayen (B1) visas det aktuellt inställda värdet och värdet "Nytt" blinkar;
5. Välj det nya värdet som du önskar ställa in (låg, medium, hög, max.), med valpilarna (B2 eller B4);
6. När du sedan valt önskat värde (låg, medium, hög, max.), tryck in **OK**.

Apparaten går tillbaka till föregående skärmbild.

• Energibesparing:

Med denna funktionen är det möjligt att aktivera eller inaktivera energibesparingen. När funktionen är aktiverad, garanterar den en mindre energiförbrukning, i enlighet med gällande europeiska föreskrifter.

För att inaktivera (eller aktivera) funktionen "energibesparing", utför följande:

4. Tryck in **OK**. På displayen visas det aktuella tillståndet ("Aktiverad" eller "Inaktiverad"), samt proceduren som kommer att utföras genom att bekräfta med **OK** ("Inaktivera?" eller "Aktivera?");

5. Tryck in **OK** för att inaktivera eller aktivera funktionen.

Apparaten går tillbaka till föregående skärmbild.



Observera!

- när funktionen är aktiverad visar displayen symbolen "ECO".
- I läge för energibesparing, kräver maskinen några sekunders väntan innan den första koppen kaffe eller mjölkdrycken levereras, eftersom den måste värmas upp.
- Om mjölkbehållaren (D) är införd, aktiveras inte funktionen "energibesparing".

• Ljudsignal:

Med denna funktionen aktiveras eller inaktiveras ljudsignalen. Utför följande:

4. Tryck in **OK**. På displayen visas det aktuella tillståndet ("Aktiverad" eller "Inaktiverad"), samt proceduren som kommer att utföras genom att bekräfta med **OK** ("Inaktivera?" eller "Aktivera?");

5. Tryck in **OK** för att inaktivera eller aktivera funktionen.

Apparaten går tillbaka till föregående skärmbild.

• Fabriksdrycker:

Med denna funktionen är det möjligt att gå tillbaka till fabriksinställningarna för samtliga drycker eller för de enskilda dryckerna som har programmerats. Efter att ha valt dryck, gör så här:

4. Välj "Alla" om du vill gå tillbaka till inställningen av arom och mängd enligt fabriksinställningarna, för samtliga drycker eller välj önskad dryck, tryck sedan in **OK**;
5. "Återställ?": för att gå tillbaka till fabriksvärdena, tryck in **OK**.
6. "Återställning avslutad": apparaten bekräftar återställningen och går tillbaka till föregående skärmbild..

För att fortsätta med återställning av en annan dryck, upprepa proceduren från punk 4 eller för att lämna, tryck in /EXIT (B5)

• Fabriksvärden:

Med denna funktionen återställs alla inställningar av apparaten och av dryckerna (förutom språket som förblir det som valdes vid den första starten). Efter att ha valt dryck, gör så här:

4. "Återställ?": tryck in **OK**;
5. "Återställning avslutad": apparaten bekräftar återställningen och går tillbaka till föregående skärmbild..

För att lämna tryck in /EXIT (B5).

8.6 Statistik

Med denna funktionen visas maskinens statistiska data. För att visa dessa, utför följande:

1. Tryck in  (B6) för att gå in i menyn "inställningar";
2. Tryck in valpilarna (B2 och B4) tills "Statistik" visas mellan de två streckade linjerna;
3. Tryck in **OK** (B3): displayen visar maskinens statistiska data: bläddra bland titlarna med hjälp av valpilarna;
4. Tryck sedan in /EXIT (B5) för att lämna menyn. För att gå tillbaka till huvudmenyn, tryck in /EXIT.

9. SKÖLJNING

Med den här funktionen kan du släppa ut varmvatten från kaffedispensern (A9) och från varmvattenröret (C6), om införd, för att rengöra och värma upp maskinens inre krets.

Placera en behållare under dispensern för kaffe och varmvatten med kapacitet min. 100ml.

Varning! Fara för brännskador

Lämna aldrig maskinen oövervakad när varmt vatten dispenserar.

- 1) För att aktivera denna funktionen, tryck in  (B5): på displayen (B1) visas texten "Sköljning";

Efter några sekunder, kommer varmt vatten ut, först från kaffedispensern och sedan från varmvattendispensern (om införd), vilket rengör och värmer upp maskinens interna krets, på displayen visas en progressiv linje som fylls i efter hand som beredningen pågår;

- 3) För att avbryta funktionen, tryck in pilen vid "STOP" (B4).

Observera!

- Vid stillastående över 3-4 dagar rekommenderas starkt, när maskinen satts på igen att utföra 2/3 sköljningar innan den används;
- Det är normalt efter att ha utfört denna funktionen, att det finns vatten i behållaren för kaffesump (A11).

10. BEREDNING AV KAFFE

10.1 Justering av kaffekvarnen

Kaffekvarnen ska inte justeras, åtminstone inte till en början, eftersom den redan förhandsinställts vid fabriken för att erhålla en korrekt dispensering av kaffet.

Om dispenseringen ändå, efter att ha berett de första kopporna kaffe, skulle vara tunn med lite skum eller alltför långsam (droppvis), är det nödvändigt att utföra en korrigering med justeringsratten, för malningsgraden (A5) - (fig. 7).

Observera!

Justeringsratten ska vridas endast medan kaffekvarnen är igång.



Om kaffet rinner ut för långsamt eller inte rinner ut alls, ska du vrida ratten medurs ett steg mot nummer 7.

För att däremot erhålla ett högre flöde av kaffet och för att förbättra skummets utseende, vrid moturs ett hack mot nummer 1 (inte mer än ett hack i taget, annars kan kaffet sedan komma droppvis).

Effekten av denna korrigering, märks endast efter dispensering av åtminstone 2 påföljande koppar kaffe. Om du efter denna justering inte har erhållit önskat resultat, är det nödvändigt att upprepa korrigeringen genom att vrida ratten med ytterligare ett hack.

Effekten av denna korrigering, märks endast efter dispensering av åtminstone 2 påföljande koppar kaffe. Om du efter denna justering inte har erhållit önskat resultat, är det nödvändigt att upprepa korrigeringen genom att vrida ratten med ytterligare ett hack.

10.2 Råd för varmare kaffe

För att erhålla varmare kaffe, rekommenderar vi att:





- utföra en sköljning genom att trycka in /EXIT (B5);
- värma kopporna med varmt vatten, (använd funktionen varmt vatten, se kapitel "13. Dispensering av varmt vatten");
- öka kaffetemperaturen från "Inställningar" (se avsnitt "8.5 Allmänt").









10.3 Beredning av automatiska recept med användning av kaffeböner

Varning!

Använd inte gröna, karamellerade eller kanderade kaffeböner eftersom dessa kan klibba fast i kaffekvarnen och göra den oanvändbar.

1. Inför kaffebönorna i den därför avsedda behållaren (A3) (fig. 8);
2. Placera under kaffedispenserns munstycken (A9);
 - 1 kopp, om du önskar 1 kopp kaffe (fig. 9);
 - 2 koppar, om du önskar 2 koppar kaffe;
3. Sänk dispensern så att den kommer så nära kopporna som möjligt; på så sätt erhåller du bättre skum (fig. 10);
4. Välj önskat kaffe:

Kaffedrycker med direkt val			
Recept	Mängd	Programmerbar mängd	Förhandsbestämd arom
 Espresso (B8)	≈ 40 ml	från ≈30 till ≈ 80 ml	
 Coffee (B9)	≈ 180 ml	från ≈100 till ≈240 ml	

Kaffedrycker valbara från  DRINK MENU (B14)			
Espresso Lungo	≈ 120 ml	från ≈80 till ≈180 ml	
Ristretto	≈ 30 ml	från ≈20 till ≈40 ml	
Long	≈ 160 ml	från ≈115 till ≈250 ml	
Doppio+	≈ 120 ml	från ≈80 till ≈180 ml	
2 Espresso	≈ 40 ml x 2 koppar	--	
2 Espresso Long	≈ 120 ml x 2 koppar	--	
2 Ristretto	≈ 30 ml x 2 koppar	--	

5. Beredningen startar och displayen (B1) visar bilden av den valda drycken och en progressiv linje som fylls i efter hand som beredningen fortskrider.

Observera!

- Det är möjligt att samtidigt bereda 2 koppar RISTRETTO, ESPRESSO, ESPRESSO LONG genom att trycka in "2X" (B3) under beredningen av enskilda drycker (texten visas i några sekunder vid början av beredningen).
- Medan maskinen bereder kaffet, kan dispenseringen avbrytas när som helst genom att trycka in valpilen vid "STOP" (B4).
- Om du vill öka mängden mjölk eller kaffe i koppen, omedelbart efter dispenseringen, är det tillräckligt att hålla (inom 3 sekunder) en av knapparna för dispensering av kaffet intryckt (B8 - B10).

När beredningen avslutats, är maskinen redo för en ny användning.







Observera!

- Under användningen visar displayen en del meddelanden (fyll tanken, töm behållaren för kaffesump, etc.) vars innebörd återges i kapitel "20. Meddelanden som visas på displayen".
- För att få varmare kaffe, se avsnitt "10.2 Råd för varmare kaffe".
- Om kaffet kommer droppvis eller är tunt med lite skum eller för kallt, läs råden som återges i kapitel "21. Felsökning"

- För att personalisera dryckerna efter din egen smak, hänvisas till avsnitten "8.3 Prg. Drycker och "8.4 Prg. My drycker".

10.4 Tillfällig ändring av kaffearen

För att tillfälligt ändra kaffearen av de automatiska recepten, tryck in  (B7):

 AUTO	Personlig (om programmerad) / Standard
	X-SVAG
	SVAG
	MEDIUM
	STARK
	X-STARK
	(se "10.5 Beredning av kaffe med malet kaffe")

Observera:

- Ändringen av aromen sparas inte och vid den påföljande automatiska dispenseringen väljer apparaten det förhandsbestämde värdet ( AUTO).
- Om dispenseringen inte inträffar efter några sekunder efter den tillfälliga personaliseringen av aromen, går denna tillbaka till det förhandsbestämde värdet ( AUTO).

10.5 Beredning av kaffe med användning av föroålet kaffe

Varning!



- Inför aldrig föroålet kaffe i maskinen när den är avstängd, för att undvika att det sprider sig inuti maskinen och smutsar ner den. I denna händelse kan maskinen ta skada.
- Inför aldrig mer än 1 struket mått (C2), annars kan maskinens innandöme smutsas ner eller så kan tratten (A4) täppas igen.

Observera:

När du använder föroålet kaffe, är det möjligt att bereda endast en kopp kaffe åt gången.

1. Tryck in knappen  (B7) upprepade gånger, tills displayen (B1) visar "".
2. Försäkra dig att tratten inte är igentäppt och håll sedan i ett struket mått malet kaffe (fig.11).

- Placera en kopp under kaffedispenserns munstycket (A9) (fig. 9).
- Välj önskat kaffe:

Kaffedrycker med direkt val	
Recept	Mängd
 Espresso (B8)	≈ 40 ml
 Coffee (B9)	≈ 180 ml
Kaffedrycker valbara från  DRINK MENU (B12)	
Espresso Lungo	≈ 120 ml
Ristretto	≈ 30 ml
Long	≈ 160 ml

- Beredningen startar och på displayen visas den valda drycken och en progressiv linje som fylls i efter hand som beredningen pågår.

Varning! Beredning av kaffe LONG

Efter halva beredningen visar displayen (B1), meddelandet "Häll i förmålet kaffe". Häll i ett slätstruket mått förmålet kaffe och tryck in **OK** (B3).

Observera:

Om funktionen "Energibesparing" har aktiverats, kan dispensereringen av den första koppen kaffe kräva några sekunders väntan..

11. BEREDNING AV MJÖLKDRYCKER

Observera!

- För att undvika att erhålla mjölk med lite skum eller med stora bubblor, rengör alltid mjölkbehållarens lock (D2) och varmvattenröret (A8), som beskrivs i avsnitten "11.4 Rengöring av mjölkbehållaren efter varje användning", "14.10 Rengöring av mjölkbehållaren" och "14.11 Rengöring av varmvattenröret".

11.1 Fyll på och haka fast mjölkbehållaren

- Ta bort locket (D2) (fig. 12);
- Fyll mjölkbehållaren (D3) med en tillräcklig mängd mjölk, utan att överskrida MAX nivån som är tryckt på behållaren (fig. 13). Kom ihåg att varje hack som är tryckt på behållarens sida motsvarar 100 ml mjölk;

Observera:

- För att erhålla tjockare och jämnare skum är det nödvändigt att använda lättmjölk eller mellanmjölk vid kylskåps-temperatur (ungefär 5° C).
- Om funktionen "Energibesparing" har aktiverats, kan dispensereringen av drycken kräva några sekunders väntan.



- Försäkra dig att mjölkuppsugningsröret (D4) är väl infört i det därför avsedda utrymmet på botten av mjölkbehållarens lock (fig. 14);
- Sätt tillbaka locket på mjölkbehållaren;
- Avlägsna varmvattenröret (C6) från munstycket (A8) (fig. 15);
- Haka fast behållaren genom att föra den till botten på munstycket (fig. 16) maskinen avger en ljudsignal (om funktionen är aktiverad);
- Placera en tillräckligt stor kopp under kaffedispenserns munstycken (A9) och under röret för dispenserering av skummad mjölk (D5), justera längden för mjölkdispensers rör, för att närma det till koppen, helt enkelt genom att dra det nedåt (fig. 17);
- Följ nedanstående anvisningar för varje specifik funktion.

11.2 Justera mängden skum

Genom att vrida skumreglaget, väljer du mängden mjölk-skum, som kommer att dispensereras under beredningen av mjölkdryckerna.

Reglagets position	Beskrivning	Rekommenderas för...
	Inget skum	VARM MJÖLK (utan skum) / CAFFELATTE
	Lite skum	LATTE MACCHIATO/ FLAT WHITE
	Max skum	CAPPUCCINO/VARM MJÖLK (med skum)

11.3 Automatisk beredning av mjölkdrycker

- Fyll på och haka fast mjölkbehållaren (D), som tidigare illustrerats;
- Välj önskad dryck:
Med direkt val:
 -  Cappuccino (B10)
 -  Latte Macchiato (B11)
- Valbar genom att trycka in**  DRINK MENU (B12):
 - Caffelatte
 - Flat white
 - Varm Mjölk
- Efter några sekunder startar apparaten automatiskt beredningen och på displayen visas en progressiv linje som fylls i efter hand som beredningen pågår;
- Efter att ha dispenserat mjölken bereder maskinen automatiskt kaffet (för dryckerna som förutser detta).

Observera!

- Om du vill avbryta dispenseringen under beredningen, tryck in pilen vid "STOP" (B4).
- Lämna inte mjölkbehållaren utanför kylan en längre tid, ju mer mjölkens temperatur stiger (5°C idealisk), desto mera försämrats skummets kvalitet.
- Dryckerna kan personaliseras (se avsnitt "8.3 Program drycker" och "8.4 Program My drycker").

11.4 Rengöring av behållaren efter varje användning

Varning! Fara för brännskador

- Under rengöringen av de interna rören i mjölkbehållaren (D), kommer lite varmt vatten och ånga ut genom mjölkdispenseringsröret (D5). Var försiktig att inte komma i kontakt med vattenstänk.

Efter varje mjölkfunktion visar displayen (B1) blinkande, texten-Reglage på CLEAN, EXIT för att annullera". Utför rengöringen för att eliminera mjölkresterna, genom att fortsätta på detta sättet (eller tryck in /EXIT" (B5) för att skjuta upp proceduren):

1. Lämna mjölkbehållaren (D) monterad i maskinen (det är inte nödvändigt att tömma mjölkbehållaren);
2. Placera en kopp eller en annan behållare under dispensern för skummad mjölk;
3. Vrid skumreglaget (D1) till "CLEAN" (fig. 19): på displayen visas en progressiv linje, som fylls i efter hand som proceduren fortskrider och texten "Rengöring pågår". Rengöringen avbryts automatiskt;
4. För tillbaka reglaget till ett av valen för skum;
5. Ta bort mjölkbehållaren och rengör ångmunstycket (A8) med en svamp (fig. 20).

Observera!

- Om du ska bereda flera koppar med mjölkbaserade drycker, utför rengöringen av mjölkbehållaren efter den sista beredningen.: i detta fallet, tryck in /EXIT - B5 för att gå tillbaka till huvudmenyn..
- Behållaren med mjölken kan förvaras i kylskåpet.
- I vissa fall är det, för att utföra rengöringen, nödvändigt att vänta tills maskinen värmts upp.

12. "PROGRAMMERING OCH VAL

I  väljer du de personaliserade dryckerna efter din egen smak. Om dryckerna aldrig har programmerats, kräver maskinen personaliseringen innan den dispenserar drycken:

1. Tryck in  (B15);
2. Tryck in valpilarna (B2 och B4) tills önskad dryck visas mellan de två streckade linjerna;

Ej programmerade drycker:

3. Tryck in **OK** (B3) för att välja;
4. **Dryck med kaffe:** på displayen visas "Aromprogram": tryck in valpilarna (B2 och B4) eller  (B7) till val av önskad arom. Tryck in **OK**: på displayen visas "Kaffe-program" och en progressiv linje som fylls i efter hand som dispenseringen pågår: när du nått önskad mängd, tryck in **OK**.
5. **Beredning av mjölkdrycker:** Efter att ha valt arom, visas på displayen "Mjölkprogram" och en linje som fylls i efter hand som dispenseringen av mjölk fortskrider: när du sedan erhållit önskad mängd, tryck in **OK**;
6. Apparaten utför sedan dispenseringen av kaffet, tryck in **OK** för att avbryta dispenseringen när önskad mängd kaffe har levererats.
7. "Spara parametrarna?": för att spara programmeringen, tryck in **OK** (tryck annars in **EXIT** - B2 eller B5).
8. "Parametrar sparade" (eller "Param. ej sparade"). Apparaten går tillbaka till läge, redo för användning.

Programmerade drycker:

3. Tryck in **OK** (B3) för att välja;
4. Apparaten startar beredningen enligt inställningarna som tidigare programmerats.

Observera:

Dryckerna för 2 koppar, kommer att kunna väljas endast när de motsvarande enskilda dryckerna har programmerats.

13. DISPENSERING AV VARMT VATTEN

Varning! Fara för brännskador

Lämna inte maskinen oövervakad när varmt vatten dispenserar.

1. Kontrollera att varmvattendispensern (C6) är korrekt fasthakad;
2. Placera en behållare under dispensern (så nära som möjligt för att undvika stänk). (Fig. 5);
3. Tryck in  (B12) och bläddra bland dryckerna i menyn, genom att trycka in valpilarna (B2 eller B4) till val av "Varmt vatten";
4. Tryck in **OK** (B3) på displayen visas en progressiv linje som fylls i efter hand som beredningen fortskrider;
5. Maskinen dispenserar ungefär 250 ml varmt vatten och avbryter sedan automatiskt dispenseringen. För att avbryta dispenseringen av varmt vatten manuellt, tryck in valpilen vid "STOP". (B4).

Observera:

Om funktionen "Energibesparing" har aktiverats, kan dispenseringen av varmt vatten kräva några sekunders väntan.

- Mängden levererat vatten kan personaliseras (se avs. "8.3 Program drycker").

14. RENGÖRING

14.1 Rengöring av maskinen

Följande delar av maskinen ska rengöras regelbundet:

- maskinens interna krets;
- behållare för kaffesump (A11);
- droppkaret (A15) och kondenskaret (A10);
- vattenbehållaren (A17);
- kaffedispenserns munstycket (A9);
- tratten för förmalet kaffe (A4);
- bryggruppen (A20), åtkomlig när serviceluckan öppnas (A19),
- mjölkbehållaren (D);
- munstycket för varmvatten/ånga (A8);

Varning!

- Använd inte lösningsmedel, abrasiva rengöringsmedel eller alkohol för rengöring av maskinen. För de superautomatiska De'Longhi maskinerna är det inte nödvändigt att använda kemiska tillsatser för rengöringen av maskinen.
- Ingen av maskinen komponenter kan maskindiskas, med undantag för karets galler (A14) och mjölkbehållaren (D).
- Använd inte metallföremål för att avlägsna kalkavlagringar och kaffeavlagringar, eftersom dessa skulle kunna repa metall- och plastytorna.

14.2 Rengöring av maskinens interna krets

För perioder av stillastående över 3/4 dagar är det tillrädligt att före användningen slå på maskinen och dispensera:

- 2/3 sköljningar, genom att trycka in  (B5);
- varmt vatten i några sekunder (kapitel "13. Dispensering av varmt vatten");

Observera:

Det är normalt efter att ha utfört denna rengöringen, att det finns vatten i behållaren för kaffesump (A11).

14.3 Rengöring av behållaren för kaffesump

När displayen (B1) visar texten "Töm behållaren för kaffesump", är det nödvändigt att tömma den och rengöra den. Maskinen kan inte bereda kaffe förrän sumpbehållaren (A11) rengjorts. Maskinen meddelar att det är nödvändigt att tömma behållaren, även om den inte är full, om 72 timmar har förflutit sedan den först utförda beredningen (för att räkningen av de 72 timmarna ska utföras korrekt, får maskinen aldrig stängas av med huvudströmbrytaren A22).

Varning! Fara för brännskador

Om du bereder flera cappuccino i följd, blir metallytan (A12) för kopporna varm. Vänta till den kyls av innan du rör vid den och grip den endast i den främre delen.

För att utföra rengöringen (maskinen är påslagen):

- Dra ut droppkaret (A15) (fig. 21), töm och rengör det..
- Töm och rengör noggrant behållaren för kaffesump (A11), med uppmärksamhet att avlägsna alla rester, som kan finnas på botten: den medföljande penseln (C5) är försedd med en spatel för detta skäl.
- Kontrollera kondenskaret (A10) (rött) och töm det om det är fullt.

Varning!

När du drar ut droppkaret är det obligatoriskt att alltid tömma sumpbehållaren även om den inte är full.

Om denna procedur inte utförs, kan det inträffa att sumpbehållaren fylls mer än förutsett vid beredningen av påföljande kaffe och att maskinen tapps igen

14.4 Rengöring av droppkaret och kondenskaret

Varning!

Droppkaret (A15) är försett med en flottör (A13) (röd) som anger nivån av vattnet i dess innehåll (fig. 22). Innan denna flottör börjar sticka upp genom koppstället (A12) ska droppskålen tömmas och rengöras, annars kan vattnet rinna över kanten och skada apparaten, arbetsbordet eller intilliggande ytor.

För att avlägsna droppkaret, utför följande:

1. Dra ut droppkaret och kaffesumpbehållaren (A11) (fig. 21);
2. Avlägsna kopbrickan (A12), karets galler (A14), töm sedan droppkaret och behållaren för kaffesump och tvätta alla komponenterna;
3. Kontrollera kondenskaret (A10) (rött) och töm det om det är fullt;
4. Sätt tillbaka droppkaret komplett med galler och kaffesumpbehållaren.

14.5 Rengöring av maskinens innandöme

Risk för elektrisk stöt!

Innan du utför rengöring av de interna delarna, ska maskinen vara avstängd (se kapitel "7 Avstängning av apparaten") och bortkopplad från elnätet. Sänk aldrig ner maskinen i vatten.

1. Kontrollera regelbundet (ungefär en gång i månaden) att maskinens innandöme (åtkomligt när droppkaret (A15) har avlägsnats) inte är smutsigt. Avlägsna vid behov eventuella rester av kaffe med hjälp av den medföljande penseln (C5) och en svamp;
2. Sug upp alla rester med en dammsugare (fig. 23).

14.6 Rengöring av vattenbehållaren

1. Rengör vattentanken regelbundet (ungefär en gång i månaden och vid varje byte av avhärdningsfiltret (C4)-(om

- förutsett), vattentanken (A17) med en fuktig duk och lite mildt diskmedel;
2. Avlägsna filtret (C4) (om befintligt) och skölj det med rinnande vatten;
 3. För in filtret på nytt (om förutsett), fyll behållaren med färskt vatten och sätt tillbaka behållaren;
 4. (endast för modeller med avhärdningsfilter) Dispensera 100ml vatten.

14.7 Rengöring av kaffedispenserns munstycken

1. Rengör kaffedispenserns munstycken (A9) med en svamp eller en duk (fig. 24A);
2. Kontrollera att hålen i kaffedispensern inte är igentäppta. Om nödvändigt, avlägsna kafferesterna med en tandpetare. (fig. 24B).

14.8 Rengöring av tratten för matning av det förmalda kaffet

Kontrollera regelbundet (ungefär en gång i månaden) att tratten för det förmalda kaffet (A4) inte är igentäppt. Avlägsna vid behov eventuella rester av kaffe med hjälp av den medföljande penseln (C5).

14.9 Rengöring av brygggruppen

Brygggruppen (A20) måste rengöras åtminstone en gång i månaden.



Varning!

Brygggruppen kan inte avlägsnas när maskinen är påslagen.

1. Försäkra dig att maskinen har utfört avstängningen korrekt (se kapitel "7 Avstängning av apparaten");
2. Dra ut vattentanken (A17);
3. Öppna brygggruppens lucka (A19) (fig. 25), som är placerad på den högra sidan;
4. Tryck de två färgade knapparna för frisläppningen inåt och dra samtidigt ut brygggruppen (fig. 26).
5. Sänk brygggruppen ungefär 5 minuter i vatten och skölj den sedan under kranen;



Varning!

SKÖLJ ENDAST MED VATTEN

Inget diskmedel - ingen diskmaskin

Rengör brygggruppen, utan att använda diskmedel, eftersom dessa kan skada den.

6. Rengör, med hjälp av penseln (C5), eventuella kafferester från brygggruppens utrymme, synliga från brygggruppens lucka;
7. Efter rengöringen, sätt tillbaka brygggruppen, genom att föra in den i hållaren, tryck sedan på texten PUSH, tills du hör att den klickar fast;



Observera!

Om det är svårt att föra in brygggruppen, är det nödvändigt, (före införandet) att föra den till korrekt dimension, genom att trycka på de två spakarna (fig. 27).

8. När den sedan är införd, försäkra dig att de två röda knapparna har skjutits ut;
9. Stäng brygggruppens lucka;
10. Sätt tillbaka vattenbehållaren.

14.10 Rengöring av mjölkbehållaren

Rengör mjölkbehållaren (D) efter varje beredning av mjölk, enligt följande beskrivning:

1. Dra ut locket (D2);
2. Dra ut mjölkroret (D5) och mjölkpupsuget (D4) (fig. 28);
3. Vrid justeringsratten för skumjusteringen (D1) moturs till läget "INSERT" (fig. 29) och dra den uppåt.
4. Tvätta noggrant alla delarna med varmt vatten och skonsamt diskmedel. Det är möjligt att diska alla delarna i diskmaskin, men med uppmärksamhet att placera dem i diskmaskinens övre korg.
Var särskilt uppmärksam att inga rester av mjölk blir kvar i urholkningen och kanalen under ratten (fig. 30), skrapa eventuellt kanalen med en tandpetare;
5. Skölj skumreglagets utrymme med rinnande vatten (se fig. 31);
6. Kontrollera även att uppsugningsröret och dispenseringsröret inte är igentäppta av mjölkrester;
7. Återmontera ratten i höjd med texten "INSERT", dispenseringsröret och mjölkpupsugningsröret.
8. Sätt tillbaka locket på mjölkbehållaren (D3).

14.11 Rengöring av munstycket för varmt vatten

Rengör munstycket (A8) efter varje mjölkstillredning med en trasa för att avlägsna de mjölkrester som fastnat på packningarna (fig. 20).

15. AVKALKNING



Varning!

Före användningen läs instruktionerna och etiketterna på avkalkningsmedlet, som återges på själva avkalkningsmedlets behållare.

- Vi rekommenderar att använda uteslutande avkalkningsmedel från De'Longhi. Användning av ej lämpliga avkalkningsmedel, liksom ej regelmässigt utförd avkalkning, kan medföra uppkomst av defekter, som inte täcks av tillverkarens garanti.

Avkalka maskinen när displayen (B1) visar "Avkalka, EXIT för att annullera, OK för att avkalka (~45 minuter)". Om du vill utföra avkalkningen omedelbart, tryck in valpilen vid **OK** (B3) och följ procedurerna från punkt 6. För att skjuta upp avkalkningen till ett senare tillfälle, tryck in **EXIT** (B5): på displayen påminner symbolen  att maskinen behöver avkalkas.

För att nå menyn för avkalkning:

1. Slå på maskinen och vänta tills den är klar för användning;
2. Tryck in  (B6) för att gå in i menyn "inställningar";
3. Tryck in valpilarna (B2 och B4) tills texten "Underhåll" visas mellan de två streckade linjerna, tryck in **OK** (B3);
4. Tryck in **OK** för att välja "Avkalkning";
5. "Bekräfta? (~45 minuter)": bekräfta genom att trycka in **OK**;
6. "Avlägsna vattenfiltret" dra ut vattentanken (A17), avlägsna vattenfiltret (C4) (om närvarande), töm vattentanken. Tryck in **OK**.
7. "För in avkalkn.medel och vatten i tanken": Häll avkalkningsmedlet i vattentanken till nivå A (motsvarar en förpackning på 100 ml), som är tryckt på tankens insida; tillsätt sedan vatten (en liter) till nivå **B**; sätt tillbaka vattentanken. Tryck in **OK**.
8. "Töm droppkaret": Avlägsna, töm och för på nytt in droppkaret (A15) och sumpbehållaren (A11). Tryck in **OK**.
9. "Behållare 1,8l tom under dispensarna": Placera en tom behållare med en kapacitet på 1,8 liter under varmvattensdispensern (C6) och under kaffedispensern (A9) (fig. 33); Tryck in **OK**.

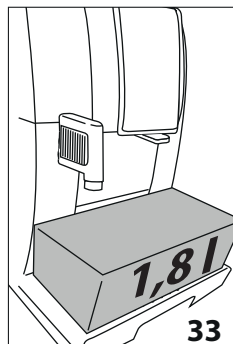

 **Varning! Fara för brännskador**

Från varmvattensdispensern och kaffedispensern kommer varmt vatten ut som innehåller syror. Var försiktig att inte komma i kontakt med denna lösningen.

10. "Avkalkning pågår": iAvkalkningsprogrammet startar och avkalkningslösningen

kommer ut, både från cappuccinoröret och kaffedispensern och utför automatiskt en rad sköljningar i intervaller, för att avlägsna kalkavlagringar från maskinens inandöme;;

Efter ungefär 25 minuter, avbryter apparaten avkalkningen;

11. "Skölj tanken och fyll med vatten": Apparaten är nu klar för en sköljningsprocedur med färskt vatten. Töm behållaren som använts för att samla upp avkalkningslösningen och dra ut vattentanken, töm den och skölj den med rinnande

vatten, fyll den till MAX nivå med färskt vatten och sätt in vattentanken i maskinen: tryck in **OK**;

12. "Behållare 1,8l tom under dispensarna": återplacera behållaren, som använts för att samla upp avkalkningslösningen, tom under kaffedispensern och varmvattensdispensern (fig. 33) och tryck in **OK**;
13. "Sköljning Bekräfta?": tryck in **OK**;
14. "Sköljning pågår": det varma vattnet kommer först ut från kaffedispensern och därefter från varmvattensdispensern;
15. När vattnet i tanken tar slut, töm behållaren som använts för att samla upp sköljvattnet;
16. "Skölj tanken och fyll med vatten": dra ut vattentanken och fyll den till MAX nivån med färskt vatten.. Tryck in **OK**.
17. "För in filtret": för in avhärdfningsfiltret, om det avlägsnats tidigare, i dess utrymme i vattentanken, för in tanken och tryck in **OK**;
18. "Behållare 1,8l tom under dispensarna": Sätt tillbaka behållaren som använts för att samla upp avkalkningslösningen under varmvattensdispensern. Tryck in **OK**.
19. "Sköljning Bekräfta?": tryck in **OK**;
20. "Sköljning pågår". Det varma vattnet kommer ut från varmvattensdispensern;
21. "Töm droppkaret": Vid slutet av den andra sköljningen, avlägsna, töm och sätt tillbaka droppkaret (A15) och behållaren för kaffesump (A11). Tryck in **OK**.
22. "Avkalkning fullbordad": tryck in **OK**;
23. "Fyll tanken": töm behållaren som använts för att samla upp sköljvattnet, dra ut och fyll på vattentanken med färskt vatten till MAX nivån och sätt tillbaka den i maskinen.

Avkalkningsproceduren är fullbordad.

 **Observera!**

- Om avkalkningscykeln inte slutförs korrekt (t.ex.på grund av strömavbrott), är det lämpligt att upprepa cykeln.
- Det är normalt efter att ha utfört avkalkningscykeln, att det finns vatten i behållaren för kaffesump (A11);
- Apparaten kräver en tredje sköljning, om vattentanken inte är fylld till max. nivå, detta för att det inte finns avkalkningsmedel kvar i apparatens interna kretsar.
- Eventuell begäran från maskinen att utföra två avkalkningscykler i tätt följd, ska anses vara normalt och beror på det välutvecklade kontrollsystemet som är inbyggt i maskinen

16. PROGRAMMERING AV VATTNETS HÅRDHET.

Begäran om avkalkning visas efter en förhandsbestämd funktionstid som beror på vattnets hårdhet.

Maskinen är förhandsinställd vid fabriken på hårdhetsgrad 4. Om så önskas är det möjligt att programmera maskinen bero-

ende på vattnets verkliga hårdhetsgrad i de olika regionerna och på så sätt göra proceduren för avkalkning mindre frekvent.

16.1 Mätning av vattnets hårdhet

1. Avlägsna från förpackningen den medföljande reaktionssticken (C1), "TOTAL HARDNESS TEST" i bilaga till instruktionerna på engelska;
2. För in stickan helt i ett glas vatten i ungefär en sekund;
3. Dra ut stickan ur vattnet och skaka den lätt. Efter ungefär en minut bildas 1, 2, 3 eller 4 röda rutor, beroende på vattnets hårdhet, varje ruta motsvarar 1 grad;

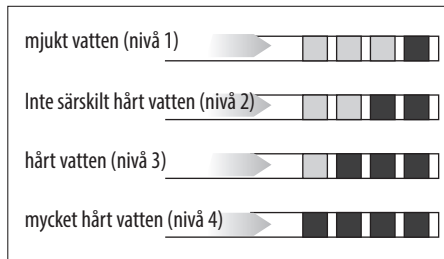

16.2 Inställning av vattnets hårdhet

1. Tryck in (B6) för att gå in i menyn "inställningar";
2. Tryck in valpilarna (B2 och B4) tills texten "Allmänt" visas mellan de två streckade linjerna, tryck in **OK**;
3. Tryck in valpilarna tills "Vattnets hårdhet" visas, tryck in **OK**;
4. På displayen visas det aktuella valet och det nya valet blinkar: tryck in valpilarna tills det nya önskade valet visas. Tryck in **OK**.

Den nya nivån har sparats och maskinen går tillbaka till menyn "Allmänt".

Trycks sedan in (B5) två gånger för att gå tillbaka till startsidan.

17. AVHÄRDNINGSFILTER

Vissa modeller är försedda med ett avhärningsfilter(C4): om din modell saknar detta, rekommenderar vi att köpa det hos auktoriserade De'Longhi. service center.

För en korrekt användning av filtret, följ de nedanstående instruktionerna.

17.1 Installation av filtret

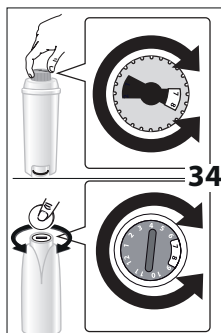

1. Ta ut filtret (C4) ur förpackningen. Datumskivan är annorlunda beroende på det medföljande filtret.
2. Vrid datumskivan (fig. 34) tills de följande 2 användningsmånaderna visas.

Observera!

Filtret har en varaktighet på två månader vid normal användning, om maskinen dä-

remot förblir oanvänd med installerat filter, har det en maximal varaktighet på 3 veckor.

3. För att aktivera filtret, låt kranvatten flyta i filtrets håll som anges på fig. 35, tills vattnet kommer ut ur sidoöppningarna i över en minut;

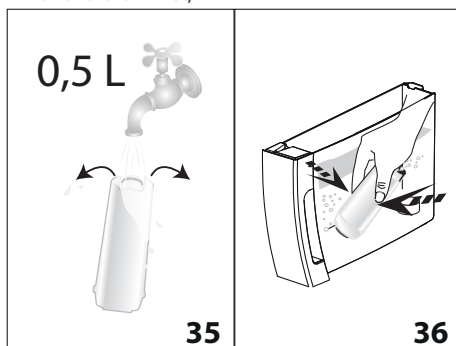

4. Dra ut tanken (A17) från maskinen och fyll den med vatten;
5. För in filtret i vattentanken och sänk det helt i ungefär tio sekunder och luta det, medan du trycker lätt på det för att tillåta luftbubblorna att komma ut. (Fig. 36).
6. För in filtret i det därför avsedda utrymmet (A18) och tryck till botten (fig. 37);
7. Stäng tanken med locket (A16 - fig. 38) och för sedan in tanken i maskinen;

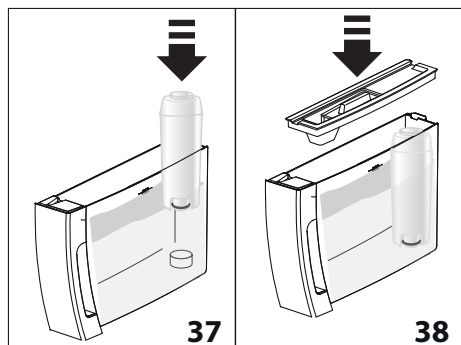

När du installerar filtret, är det nödvändigt att meddela närvaron till apparaten.

- Tryck in (B6) för att gå in i menyn "inställningar";
- Tryck in valpilarna (B2 och B4) tills texten "Underhåll" visas mellan de två streckade linjerna, tryck in **OK**;
- Tryck in valpilarna tills "Installera filtrett ": visas, tryck in **OK**;
- "Bekräfta?": tryck in **OK**;
- "Varmt vatten, Bekräfta?": placera omedelbart en behållare under varmvattendispensern (C6) (min.kapacitet. 500ml), tryck sedan in **OK**;
- Apparaten startar dispenseringen av vatten och displayen visar "Var god vänta";
- När dispenseringen avslutats, går apparaten automatiskt tillbaka till "Klar för kaffe".

Nu är filtret aktiverat och du kan använda maskinen.

17.2 Byte av filtret

Byt ut filtret (C4) när displayen (B1) visar "Byt ut filtret EXIT" för att annullera OK för att byta": om du vill utföra bytet omedelbart, tryck in valpilen vid **OK** (B3) och följ procedurerna under punkt 8. För att skjuta upp bytet till ett senare tillfälle, tryck in EXIT (B5): på displayen påminner symbolen att det är nödvändigt att byta ut filtret.

För utbytet, utför följande:

- Dra ut tanken (A17) och det uttjänta filtret;
- Ta ut det nya filtret från förpackningen och utför vad som beskrivs under punkterna 2-3-4-5-6-7 i föregående avsnitt;
- Tryck in (B6) för att gå in i menyn "inställningar";
- Tryck in valpilarna (B2 och B4) tills texten "Underhåll" visas mellan de två streckade linjerna: tryck in **OK**;
- Tryck in valpilarna tills texten "Byt ut filtret " visas: tryck in **OK**;
- "Bekräfta?": tryck in **OK**;
- "Varmt vatten, Bekräfta?": placera omedelbart en behållare under varmvattendispensern (C6) (min.kapacitet. 500ml), tryck sedan in **OK**;

- Apparaten startar dispenseringen av vatten och displayen visar "Var god vänta";
- När dispenseringen avslutats, går apparaten automatiskt tillbaka till "Klar för kaffe".

Nu är filtret aktiverat och du kan använda maskinen.

Observera!

När de två månader som gäller för filtrets varaktighet har löpt ut (se datummarkören), eller om apparaten inte har använts på 3 veckor, byt ut filtret även om maskinen inte begär det ännu.

17.3 Avlägsnande av filtret

Om du önskar fortsätta att använda apparaten utan filter (C4), är det nödvändigt att avlägsna det och meddela avlägsnandet. Utför följande:

- Dra ut tanken (A17) och det uttjänta filtret;
- Tryck in (B6) för att gå in i menyn "inställningar";
- Tryck in valpilarna (B2 och B4) tills texten "Underhåll" visas mellan de två streckade linjerna, tryck in **OK**;
- Tryck in valpilarna tills "Avlägsna filtret ": visas, tryck in **OK**;
- "Bekräfta?": tryck in **OK** för att bekräfta avlägsnandet, apparaten går tillbaka till menyn "Underhåll";

Tryck sedan in /EXIT (B5) för att lämna menyn.

Observera!

När de två månader som gäller för filtrets varaktighet har löpt ut (se datummarkören), eller om apparaten inte har använts på 3 veckor, byt ut filtret även om maskinen inte begär det ännu.

18. TEKNISKA DATA

Spänning:	220-240V~ 50/60 Hz max. 10A
Absorberad effekt:	1450W
Tryck:	1,5MPa (15 bar)
Vattentankens max. kapacitet:	1,8l
dimensioner (LxDxH):	240x440x360 mm
Kabelns längd:	1750 mm
Vikt: 9,9 kg	
Max kapacitet behållare för kaffebönor:	300 g



Denna produkt överensstämmer med förordningen (EG) Nr. 1935/2004 om material och produkter avsedda att komma i kontakt med livsmedel.



19. BORTSKAFFANDE



Bortskaffa inte apparaten med vanligt hushållsavfall, utan överlämna den till en auktoriserad central för separat avfallshantering.

20. MEDDELANDEN SOM VISAS PÅ DISPLAYEN



VISAT MEDDELANDE	MÖJLIG ORSAK	ÅTGÄRD
Fyll tanken	Vattnet i tanken (A17) är inte tillräckligt.	Fyll på vattentanken och/eller för in den korrekt, genom att föra in den tills du hör att den klickar fast (3B).
För in tanken	Tanken (A17) är inte korrekt införd.	För in behållaren korrekt och tryck in den till botten (fig. 3B)..
Töm sumpbehållaren	Kaffesumpbehållaren (A11) är full.	Töm kaffesumpbehållaren, droppkaret (A15) och utför rengöringen och sätt sedan tillbaka dem. Viktigt: När du drar ut droppkaret är det obligatoriskt att alltid tömma kaffesumpbehållaren även om den inte är full. Om denna procedur inte utförs, kan det inträffa att sumpbehållaren fylls mer än förutsett vid beredningen av påföljande kaffe och maskinen täpps igen.
För in sumpbehållaren	Efter rengöringen har sumpbehållaren inte satts tillbaka (A11).	Dra ut droppkaret (A15) och för in sumpbehållaren.
Häll i förmalet kaffe	Funktionen "förmalet kaffe" har valts, men inget malet kaffe har hällts i tratten (A4).	Häll förmalet kaffe i tratten (fig 11) eller välj bort funktionen förmalet.
	En kaffe LONG med förmalet kaffe har begärts	Häll ett struket mått förmalet kaffe i tratten (A4) och tryck in OK (B3) för att fortsätta och avsluta beredningen.
Fyll på behållaren för kaffeböner.	Kaffebönorna har tagit slut.	Fyll på bönbehållaren (A3) (fig. 8).
	Tratten för malet kaffe (A4) är igentäppt.	Töm tratten med hjälp av penseln (C5), som beskrivs i avs. "14.8 Rengöring av tratten för malet kaffe".
För finmalet Justera kaffekvarnen	Malningen är för fin och kaffet kommer därför ut för långsamt eller inte alls.	Upprepa dispenseringen av kaffe och vrid justeringsratten för malning (A5) (fig. 7) med ett hack mot nummer 7, medurs medan kaffekvarnen är igång. Om, efter att ha berett åtminstone 2 koppar kaffe, dispenseringen fortfarande skulle vara för långsam, upprepa korrigeringen med justeringsratten med ytterligare ett hack (se avsnittet "10.1 Justering av kaffekvarnen). Om problemet kvarstår, kontrollera att vattenbehållaren (A17) är isatt ordentligt.
	Om avhärdningsfiltret (C4) är befintligt, kan en luftbubbla ha bildats inuti kretsen, som har blockerat dispenseringen.	Sätt varmvattendispensern (C6) i maskinen och dosera lite vatten tills flödet är jämnt.
Minska kaffedosen	För mycket kaffe har använts.	Välj en svagare smak genom att trycka in  (B7) eller minska mängden förmalet kaffe.

För in vattendispensern	Vattendispensern (C6) har inte satts i eller har satts i felaktigt	För in vattendispensern till botten (fig. 4).
Sätt in mjölkbehållaren	Mjölkbehållaren (D) är inte korrekt införd.	För in mjölkbehållaren till botten (fig. 16).
För in bryggruppen	Efter rengöringen har bryggruppen (A20) inte satts tillbaka.	Sätt in bryggruppen på plats enligt anvisningarna i paragrafen "14.9 Rengöring av bryggruppen".
Tom krets Fyll kretsen Varmt vatten: "Bekräfta?"	Hydraulkretsen är tom	Tryck in OK (B3) och släpp ut vattnet från dispensern (C6): tills dispensereringen är jämn. Om problemet kvarstår, kontrollera att vattenbehållaren (A17) är isatt ordentligt.
Tryck OK för CLEAN	Mjölkbehållaren (D) har förts in med skumreglaget (D1) i läge CLEAN.	Om du vill fortsätta med CLEAN funktionen, tryck in "OK", eller vrid skumreglaget till ett annat läge.
Reglage på CLEAN EXIT för att annullera	Mjölks har just dispenserats och det är därför nödvändigt att utföra rengöringen av mjölkbehållarens (D) inre rör.	Vrid skumreglaget (D1) till läge CLEAN (fig. 19).
Vrid skumreglaget	Mjölkbehållaren (D) har förts in med skumreglaget (D1) i läge CLEAN.	Vrid skumreglaget till ett av lägena för justering av mjölkskummet.
Avkalka EXIT för att annullera OK för att avkalka (~45 minuter)	Anger att det är nödvändigt att avkalka maskinen.	Det är nödvändigt att så snart som möjligt utföra avkalkningsprogrammet som beskrivs i kap. "15 Avkalkning"
Byt ut filtret, EXIT för att annullera OK för att byta	Avhärdningsfiltret (C4) är uttjänt.	Byt ut filtret eller avlägsna det enligt instruktionerna i kap. "17 Avhärdningsfilter".
Allmänt larm	Maskinens inandöme är mycket smutsigt	Rengör noggrant maskinen som beskrivs i kap. "14 Rengöring" Om maskinen, efter rengöringen fortfarande visar meddelandet, kontakta service center.
	Kom ihåg att det är nödvändigt att utföra rengöringen av de inre kanalerna i mjölkbehållaren (D).	Vrid skumreglaget (D1) till läge CLEAN (fig. 19).
	Påminner att avhärdningsfiltret (C4) är uttjänt och att det är nödvändigt att byta ut eller avlägsna det.	Byt ut filtret eller avlägsna det enligt instruktionerna i kap. 17 Avhärdningsfilter".
	Anger att det är nödvändigt att avkalka maskinen.	Det är nödvändigt att så snart som möjligt utföra avkalkningsprogrammet som beskrivs i kap. "15 Avkalkning" Eventuell begäran från maskinen att utföra två avkalkningscykler i tät följd, ska anses vara normalt och beror på det välutvecklade kontrollsystemet som är inbyggt i maskinen.
ECO	Energibesparingen är aktiverad.	För att inaktivera funktionen, följ beskrivningen i avs. "8.5 Allmänt" - "• Energibesparing"

21. FELSÖKNING

Nedan listas en del möjliga felfunktioner upp.

Om problemet inte kan lösas på beskrivet sätt, måste du kontakta Teknisk Assistan.

FEL	MÖJLIG ORSAK	ÅTGÄRD
kaffet är inte varmt.	Kopparna har inte förvärmats.	Värm kopparna genom att skölja dem med varmt vatten (OBS: du kan använda funktionen varmt vatten).
	Apparatens inre kretsar har kylts av eftersom 2/3 minuter har förflutit efter den sista kaffeberedningen.	Innan du bereder kaffet, värm upp de inre kretsarna med en sköljning, genom att trycka in knappen  (B5).
	Den inställda kaffetemperaturen är mycket låg.	Ställ in en högre kaffetemperatur från meny.
Kaffet är tunt och har lite skum.	Kaffet är för grovt malet.	Vrid justeringsratten för malning (A5) med ett hack mot nummer 1, moturs, medan kaffekvarnen är igång (fig. 7). Fortsätt ett hack i taget tills du erhåller en tillfredsställande dispensering. Effekten märks först efter 2 koppar kaffe (se paragraf "10.1 Justering av kaffekvarnen).
	Kaffet är inte lämpligt.	Använd kaffe för espresso maskiner.
Kaffet kommer för långsamt eller droppvis.	Kaffet är för finmalet.	Vrid justeringsratten för malning (A5) med ett hack mot nummer 7, medurs, medan kaffekvarnen är igång (fig. 7). Fortsätt ett hack i taget tills du erhåller en tillfredsställande dispensering. Effekten märks först efter 2 koppar kaffe (se paragraf "10.1 Justering av kaffekvarnen).
Apparaten dispenserar inte kaffe	Apparaten avläser orenheter i sitt inandöme: displayen visar "Var god vänta".	Vänta tills maskinen åter är klar för användning och välj på nytt önskad dryck. Om problemet kvarstår, kontakta Auktoriserat Servicecenter.
Kaffet kommer inte ut från dispenserns ena eller båda munstycken.	Kaffedispenserns munstycken (A9) är igentäppta.	Rengör munstyckena med en tandpetare (fig. 24B).
Maskinen slås inte på	Kontakten är inte införd i uttaget.	Anslut kontakten till uttaget (fig. 1).
	Huvudströmbrytaren (A22) är inte påslagen.	Tryck in huvudströmbrytaren i läge I (fig. 2).
	Matningskabelns kontakt (C7) är inte ordentligt införd.	För in kontakten ordentligt i det där för avsedda utrymmet på maskinens baksida (fig. 1).
Bryggruppen kan inte dras ut	Avstängningen har inte utförts korrekt	Utför avstängningen genom att trycka in knappen  (A7) (fig. 6) (se kap. "7. Avstängning av apparaten"):

Vid avslutad avkalkning kräver maskinen en tredje sköljning	Under de två sköljningscyklerna, har tanken inte fyllts till MAX nivå	Fortsätt som begärt av apparaten, men töm först droppkaret, för att undvika överflöde.
Mjölken kommer inte ut från dispenseringsröret (D5)	Mjölkebehållarens lock (D2) är smutsigt	Rengör mjölklocket enligt beskrivningen i avs. "14.10 Rengöring av mjölkebehållaren".
Mjölken har stora bubblor eller kommer ut sprutande från mjölkroret (D5) eller är lite skummad	Mjölken är inte tillräckligt kall eller är inte mellanmjölk.	Använd lättmjölk eller mellanmjölk. vid kylskåpstemperatur (ungefär 5°C). Om resultatet fortfarande inte är det önskade, försök att byta mjölk märke.
	Skumreglaget (D1) är fel justerat.	Justera enligt anvisningarna i avs. "11.2 Justera mängden skum"
	Mjölkebehållarens lock (D2) eller skumreglaget (D1) är smutsiga	Rengör mjölkebehållarens lock och ratt enligt beskrivningen i avs. "14.10 Rengöring av mjölkebehållaren".
	Munstycket för varmt vatten (A8) är smutsigt	Rengör munstycket enl. beskrivningen i avs. "14.11 Rengöring av varmvattenmunstycket".