

ΠΕΡΙΕΧΟΜΕΝΑ

1. ΒΑΣΙΚΕΣ ΠΡΟΕΙΔΟΠΟΙΗΣΕΙΣ ΑΣΦΑΛΕΙΑΣ... 70	
2. ΟΔΗΓΙΕΣ ΑΣΦΑΛΕΙΑΣ..... 71	
2.1 Σύμβολα που χρησιμοποιούνται στις παρούσες οδηγίες.....71	
2.2 Χρήση βάσει προορισμού.....71	
2.3 Οδηγίες χρήσης.....71	
3. ΕΙΣΑΓΩΓΗ 71	
3.1 Γράμματα εντός παρένθεσης.....71	
3.2 Προβλήματα και επιδιορθώσεις.....71	
4. ΠΕΡΙΓΡΑΦΗ 72	
4.1 Περιγραφή της μηχανής72	
4.2 Περιγραφή των εξαρτημάτων.....72	
4.3 Περιγραφή του δοχείου γάλακτος.....72	
5. ΠΡΟΚΑΤΑΡΚΤΙΚΕΣ ΕΡΓΑΣΙΕΣ 72	
5.1 Έλεγχος της συσκευής72	
5.2 Εγκατάσταση της συσκευής72	
5.3 Σύνδεση της συσκευής73	
5.4 Πρώτη λειτουργία της συσκευής.....73	
6. ΕΝΑΡΞΗ ΤΗΣ ΣΥΣΚΕΥΗΣ 73	
7. ΣΒΗΣΙΜΟ ΤΗΣ ΣΥΣΚΕΥΗΣ 74	
8. ΡΥΘΜΙΣΕΙΣ ΤΟΥ ΜΕΝΟΥ 74	
8.1 Language (γλώσσα)74	
8.2 Συντήρηση:.....74	
8.3 Πρόγραμμα ροφημάτων74	
8.4 Πρόγραμμα Τα ροφημάτά μου75	
8.5 General75	
8.6 Statistics (στατιστικά).....76	
9. ΞΕΒΓΑΛΜΑ..... 76	
10. ΠΡΟΕΤΟΙΜΑΣΙΑ ΤΟΥ ΚΑΦΕ..... 76	
10.1 Ρύθμιση του μύλου του καφέ.....76	
10.2 Συμβουλές για πιο ζεστό καφέ.....77	
10.3 Προετοιμασία των αυτόματων συνταγών χρησιμοποιώντας καφέ σε κόκκους.....77	
10.4 Προσωρινή διαφοροποίηση του αρώματος του καφέ.....78	
10.5 Προετοιμασία του καφέ χρησιμοποιώντας προ-αλεσμένο καφέ78	
11. ΠΑΡΑΣΚΕΥΗ ΤΩΝ ΡΟΦΗΜΑΤΩΝ ΜΕ ΓΑΛΑ ... 78	
11.1 Γεμίστε να ασφαλίστε το δοχείο του γάλακτος78	
11.2 Ρυθμίστε την ποσότητα του αφρού.....79	
11.3 Αυτόματη προετοιμασία των ροφημάτων με βάση το γάλα.....79	
11.4 Καθαρισμός του δοχείου γάλακτος μετά από κάθε χρήση79	

12. “my MENU” ΠΡΟΓΡΑΜΜΑΤΙΣΜΟΣ ΚΑΙ ΕΠΙΛΟΓΗ 80	
13. ΠΑΡΟΧΗ ΖΕΣΤΟΥ ΝΕΡΟΥ 80	
14. ΚΑΘΑΡΙΣΜΟΣ..... 80	
14.1 Καθαρισμός της μηχανής.....80	
14.2 Καθαρισμός του εσωτερικού κυκλώματος της μηχανής81	
14.3 Καθαρισμός του δοχείου κατακαθιών του καφέ 81	
14.4 Καθαρισμός του δοχείου συλλογής σταγόνων και του δίσκου συλλογής συμπυκνώματος...81	
14.5 Καθαρισμός του εσωτερικού της μηχανής...81	
14.6 Καθαρισμός του δοχείου νερού.....81	
14.7 Καθαρισμός των στομιών της παροχής καφέ82	
14.8 Καθαρισμός χωνιού για την εισαγωγή του προαλεσμένου καφέ.....82	
14.9 Καθαρισμός του εγχυτήρα82	
14.10Καθαρισμός του δοχείου γάλακτος82	
14.11Καθαρισμός ακροφύσιου ζεστού νερού82	
15. ΑΦΑΛΑΤΩΣΗ 83	
16. ΠΡΟΓΡΑΜΜΑΤΙΣΜΟΣ ΤΗΣ ΣΚΛΗΡΟΤΗΤΑΣ ΤΟΥ ΝΕΡΟΥ 84	
16.1 Μέτρηση της σκληρότητας του νερού.....84	
16.2 Ρύθμιση της σκληρότητας του νερού84	
17. ΦΙΛΤΡΟ ΑΠΟΣΚΛΗΡΥΝΣΗΣ 84	
17.1 Εγκατάσταση του φίλτρου84	
17.2 Αντικατάσταση φίλτρου.....85	
17.3 Αφαίρεση του φίλτρου85	
18. ΤΕΧΝΙΚΑ ΣΤΟΙΧΕΙΑ 86	
19. ΔΙΑΘΕΣΗ 86	
20. ΜΗΝΥΜΑΤΑ ΠΟΥ ΕΜΦΑΝΙΖΟΝΤΑΙ ΣΤΗΝ ΟΘΟΝΗ..... 86	
21. ΕΠΙΛΥΣΗ ΠΡΟΒΛΗΜΑΤΩΝ 89	

1. ΒΑΣΙΚΕΣ ΠΡΟΕΙΔΟΠΟΙΗΣΕΙΣ ΑΣΦΑΛΕΙΑΣ

- Η μηχανή δεν μπορεί να χρησιμοποιηθεί από άτομα (συμπεριλαμβανομένων των παιδιών) με μειωμένες κινητικές, αισθητηριακές ή νοητικές ικανότητες ή χωρίς εμπειρία ή κατάλληλη γνώση, παρά μόνο εάν βρίσκονται υπό επιτήρηση ή εφόσον έχουν εκπαιδευτεί στην ασφαλή χρήση της συσκευής από ένα άτομο υπεύθυνο για την ασφάλειά τους.
- Παρακολουθείτε τα παιδιά και βεβαιωθείτε ότι δεν παίζουν με τη συσκευή.
- Ο καθαρισμός και η συντήρηση που πρέπει να γίνονται από τον χρήστη δεν θα πρέπει να πραγματοποιούνται από παιδιά χωρίς επιτήρηση.
- Κατά τον καθαρισμό, μη βυθίζετε ποτέ τη μηχανή σε νερό.
- Η συσκευή αυτή προορίζεται αποκλειστικά για οικιακή χρήση. Δεν προβλέπεται η χρήση σε: χώρους κουζίνας για το προσωπικό καταστημάτων, γραφείων και άλλων χώρων εργασίας, σε μονάδες αγροτουρισμού, ξενοδοχεία, πανσιόν, ενοικιαζόμενα δωμάτια και άλλες παρόμοιες υποδομές.
- Σε περίπτωση βλαβών στο φις ή στο ηλεκτρικό καλώδιο, αντικαταστήστε τα απευθυνόμενοι αποκλειστικά στην τεχνική υποστήριξη, ώστε να αποφύγετε οποιοδήποτε κίνδυνο.

ΜΟΝΟ ΓΙΑ ΤΙΣ ΑΓΟΡΕΣ ΤΗΣ ΕΥΡΩΠΗΣ:

- Η μηχανή μπορεί να χρησιμοποιηθεί από παιδιά ηλικίας από 8 ετών και άνω εάν επιτηρούνται ή εφόσον έχουν λάβει οδηγίες που αφορούν την ασφαλή χρήση της συσκευής και κατανοούν τους κινδύνους που ενέχονται. Οι εργασίες καθαρισμού και συντήρησης από πλευράς του χρήστη δεν θα πρέπει να γίνονται από παιδιά εκτός και αν είναι άνω των 8 ετών και επιτηρούνται. Φυλάξτε τη μηχανή και το καλώδιό της μακριά από παιδιά ηλικίας κάτω των 8 ετών.
- Η μηχανή μπορεί να χρησιμοποιηθεί από άτομα με μειωμένες κινητικές, αισθητηριακές ή νοητικές ικανότητες ή χωρίς εμπειρία ή κατάλληλη γνώση, εάν βρίσκονται υπό επιτήρηση ή εφόσον έχουν λάβει οδηγίες αναφορικά με την ασφαλή χρήση της συσκευής και έχουν κατανοήσει τους κινδύνους που ενέχονται.
- Τα παιδιά δεν θα πρέπει να παίζουν με τη μηχανή.
- Αποσυνδέστε τη συσκευή από την τροφοδοσία, αν την αφήσετε αφύλακτη και πριν την συναρμολόγηση, την αποσυναρμολόγηση ή τον καθαρισμό.



Οι επιφάνειες που εμφανίζουν αυτό το σύμβολο θα αναπτύξουν θερμοκρασία κατά τη διάρκεια της χρήσης (το σύμβολο υπάρχει μόνο σε ορισμένα μοντέλα).

2. ΟΔΗΓΙΕΣ ΑΣΦΑΛΕΙΑΣ

2.1 Σύμβολα που χρησιμοποιούνται στις παρούσες οδηγίες

Οι σημαντικές οδηγίες έχουν αυτά τα σύμβολα. Είναι απαραίτητο να τηρήσετε τις προειδοποιήσεις.



Κίνδυνος!

Η μη τήρηση μπορεί να προκαλέσει ή προκαλεί ηλεκτροπληξία με κίνδυνο για την ανθρώπινη ζωή.



Προσοχή!

Η μη τήρηση μπορεί να προκαλέσει ή προκαλεί τραυματισμούς ή βλάβες στη συσκευή.



Κίνδυνος εγκαυμάτων!

Η μη τήρηση μπορεί να προκαλέσει εγκαύματα και καψίματα.



Σημείωση:

Αυτό το σύμβολο επισημαίνει την ύπαρξη συμβουλών και σημαντικών πληροφοριών για τον χρήστη.



Κίνδυνος!

Δεδομένου ότι η μηχανή λειτουργεί με ηλεκτρικό ρεύμα, δεν πρέπει να αποκλείσετε το ενδεχόμενο να δημιουργηθούν ηλεκτρικές εκκνώσεις.

Τηρήστε τις παρακάτω προειδοποιήσεις ασφάλειας:

- Μην ακουμπάτε τη μηχανή με βρεγμένα χέρια ή πόδια.
- Μην αγγίζετε το φως με βρεγμένα χέρια.
- Βεβαιωθείτε ότι η πρόσβαση στη πρίζα που χρησιμοποιείται είναι πάντα ελεύθερη, καθώς μόνον έτσι θα μπορείτε να αποσυνδέσετε το φως σε περίπτωση ανάγκης.
- Αν θέλετε να βγάλετε το φως από την πρίζα, τραβήξτε το φως. Μην τραβάτε ποτέ το καλώδιο γιατί μπορεί να προκληθεί βλάβη.
- Για την πλήρη αποσύνδεση της συσκευής, τραβήξτε το φως από την πρίζα.
- Σε περίπτωση βλάβης μην επιχειρήσετε να επισκευάσετε τη συσκευή.
Σβήστε τη συσκευή, αποσυνδέστε το φως από την πρίζα και απευθυνθείτε στην Τεχνική Υποστήριξη.
- Πριν από οποιαδήποτε εργασία καθαρισμού των εξωτερικών μερών της μηχανής, σβήστε το μηχανήμα, αποσυνδέστε το φως από την πρίζα του ρεύματος και αφήστε το μηχανήμα να κρυώσει.



Προσοχή:

Φυλάξτε τα υλικά της συσκευασίας (πλαστικές σακούλες, φελιζόλ) μακριά από παιδιά.



Κίνδυνος εγκαυμάτων!

Αυτή η μηχανή παράγει ζεστό νερό και όταν λειτουργεί μπορεί να δημιουργήσει και ατμό νερού.

Αποφύγετε την επαφή με πιτσιλιές νερού ή ζεστού ατμού.

Όταν η μηχανή λειτουργεί, η επιφάνεια θέρμανσης φλιτζανιών μπορεί να είναι ζεστή.

2.2 Χρήση βάσει προορισμού

Αυτή η συσκευή έχει κατασκευαστεί για να "φτιάχνει" καφέ και να ζεσταίνει ροφήματα.

Οποιαδήποτε άλλη χρήση θα πρέπει να θεωρηθεί ακατάλληλη και συνεπώς επικίνδυνη. Ο κατασκευαστής δεν θεωρείται υπεύθυνος για βλάβες που ενδέχεται να προκύψουν από την ακατάλληλη χρήση της συσκευής.

2.3 Οδηγίες χρήσης

Διαβάστε προσεκτικά τις οδηγίες χρήσης πριν χρησιμοποιήσετε τη συσκευή. Η μη τήρηση των οδηγιών αυτών μπορεί να προκαλέσει τραυματισμούς και βλάβες στη συσκευή.

Ο κατασκευαστής δεν θεωρείται υπεύθυνος για βλάβες που ενδέχεται να προκύψουν από μη τήρηση των οδηγιών χρήσης.



Σημείωση:

Φυλάξτε με προσοχή αυτές τις οδηγίες. Αν η μηχανή παραχωρηθεί σε άλλα άτομα θα πρέπει να παραδοθούν και οι οδηγίες χρήσης.

3. ΕΙΣΑΓΩΓΗ

Σας ευχαριστούμε που επιλέξετε την αυτόματη μηχανή για καφέ και καπουτσίνο.

Σας ευχόμαστε καλή διασκέδαση με τη νέα σας συσκευή. Θα χρειαστείτε μερικά λεπτά για να διαβάσετε τις παρούσες οδηγίες χρήσης. Με τον τρόπο αυτό θα αποφύγετε τους κινδύνους ή τις βλάβες στη συσκευή.

3.1 Γράμματα εντός παρένθεσης

Τα γράμματα σε παρένθεση αντιστοιχούν στη λεζάντα που αναφέρεται στην Περιγραφή της συσκευής (σελ.2-3).

3.2 Προβλήματα και επιδιορθώσεις

Σε περίπτωση εμφάνισης προβλημάτων, προσπαθήστε αρχικά να τα λύσετε ακολουθώντας τις προειδοποιήσεις που αναφέρονται στα κεφάλαια 20. Μηνύματα που εμφανίζονται στην οθόνη και 21 Επίλυση προβλημάτων"

Αν αυτές δεν φέρουν αποτέλεσμα ή για περισσότερες πληροφορίες, συνιστάται να απευθυνθείτε στην τεχνική υποστήριξη πελατών τηλεφωνώντας στον αριθμό που υποδεικνύει το φύλλο «Υποστήριξη πελατών».

Αν η χώρα σας δεν αναφέρεται στο φύλλο, τηλεφωνήστε στον αριθμό που αναφέρεται στην εγγύηση. Για τυχόν επισκευές, απευθυνθείτε αποκλειστικά και μόνο στην Τεχνική Υποστήριξη της De'Longhi. Οι διευθύνσεις υπάρχουν στο πιστοποιητικό εγγύησης που συνοδεύει τη μηχανή.

4. ΠΕΡΙΓΡΑΦΗ

4.1 Περιγραφή της μηχανής



(σελ. 3-A)

- A1. Καπάκι δοχείου κόκκων
- A2. Καπάκι χωνιού αλεσμένου καφέ
- A3. Δοχείο για κόκκους
- A4. Χωνί για την εισαγωγή του αλεσμένου καφέ
- A5. Κουμπί ρύθμισης του βαθμού άλεσης
- A6. Ράφι για φλιτζάνια
- A7. Πλήκτρο : για να ανάβετε ή να σβήνετε τη μηχανή
- A8. Ακροφύσιο ζεστού νερού και ατμού
- A9. Στόμιο καφέ (ρυθμιζόμενου ύψους)
- A10. Δίσκος συλλογής συμπυκνώματος
- A11. Δοχείο για τα κατακάθια του καφέ
- A12. Δίσκος φλιτζανιών
- A13. Δείκτης στάθμης νερού στο δίσκο συλλογής σταγόνων
- A14. Σχάρα δίσκου
- A15. Δίσκος συλλογής σταγόνων
- A16. Καπάκι δοχείου νερού
- A17. Δοχείο νερού
- A18. Θήκη φίλτρου αποσκλήρυνσης νερού
- A19. Θυρίδα εγχυτήρα
- A20. Εγχυτήρας
- A21. Σημείο σύνδεσης καλωδίου τροφοδοσίας
- A22. Γενικός διακόπτης







Περιγραφή του πίνακα ελέγχου

(σελ. 2 - B)

Ορισμένα εικονίδια του πίνακα έχουν διπλή λειτουργία: υποδεικνύεται μεταξύ παρένθεσης, μέσα στην περιγραφή.

- B1. Οθόνη: καθοδηγεί το χρήστη στη χρήση της συσκευής Η κεντρική καταχώρηση μεταξύ των δύο διακεκομμένων γραμμών είναι εκείνη που έχει επιλεγεί.
- B2. ▼ Βέλος ολίσθησης ("ESC": κατά τη διάρκεια του προγραμματισμού των ροφημάτων πατήστε για έξοδο χωρίς απομνημόνευση)
- B3. **OK**: για επιβεβαίωση της επιλογής (στα πρώτα δευτερόλεπτα της παροχής "espresso" "short espresso", "long espresso", πατήστε για 2 φλιτζάνια)
- B4. ▲ Βέλος ολίσθησης ("STOP" - Κατά τη διάρκεια της παροχής/του προγραμματισμού των ροφημάτων πατήστε για να διακόψετε/προγραμματίσετε)
- B5. /ESC: για το ξέβγαλμα.
(Κατά την πρόσβαση στο ΜΕΝΟΥ ρυθμίσεων, υπάρχει η λειτουργία του πλήκτρου "ESC": πατήστε το για να βγείτε από τη λειτουργία που έχετε επιλέξει και να επιστρέψετε στο βασικό μενού).
- B6. : μενού ρυθμίσεων της μηχανής
- B7. : επιλογής αρώματος

Ροφήματα άμεσης επιλογής:

- B8.  : Espresso
- B9.  : Coffee
- B10.  : Cappuccino
- B11.  : Latte Macchiato
- B12.  DRINK MENU : Μενού επιλογής ροφημάτων (διαφορετικών από τα ροφήματα απευθείας επιλογής): Espresso Lungo, Ristretto, Long, Doppio+, Caffe latte, Flat white, Hot milk, 2 Espresso, 2 Ristretto, 2 Espresso Lungo, Hot Water
- B13.  MENU : Μενού επιλογής προσωπικών ροφημάτων (my). Κατά την πρώτη χρήση, αν δεν έχουν προγραμματιστεί προηγούμενως από το μενού ρυθμίσεων "8.4 Πρόγραμμα Τα Ροφήματά μου" προχωρήστε απευθείας στις προσωπικές επιλογές του ροφήματος.

4.2 Περιγραφή των εξαρτημάτων

(σελ. 2 - C)

- C1. Ταινία αντίδρασης
- C2. Μεζούρα για τον αλεσμένο καφέ
- C3. Αφαλατικό
- C4. Φίλτρο αποσκλήρυνσης (σε ορισμένα μοντέλα)
- C5. Πινέλο καθαρισμού
- C6. Στόμιο παροχής ζεστού νερού
- C7. Καλώδιο τροφοδοσίας

4.3 Περιγραφή του δοχείου γάλακτος

(σελ. 2 - D)

- D1. Κουμπί ρύθμισης αφρού και λειτουργίας CLEAN
- D2. Καπάκι δοχείου γάλακτος
- D3. Δοχείο γάλακτος
- D4. Σωλήνας άντλησης γάλακτος
- D5. Σωλήνας παροχής γάλακτος με αφρό (ρυθμιζόμενος)

5. ΠΡΟΚΑΤΑΡΚΤΙΚΕΣ ΕΡΓΑΣΙΕΣ

5.1 Έλεγχος της συσκευής

Αφού αφαιρέσετε τη συσκευασία, βεβαιωθείτε ότι είναι ακέραιη και ότι περιέχει όλα τα εξαρτήματα (C). Μη χρησιμοποιείτε τη συσκευή παρουσία εμφανών βλαβών. Απευθυνθείτε στην τεχνική υποστήριξη της De'Longhi.

5.2 Εγκατάσταση της συσκευής



Προσοχή!

Κατά την εγκατάσταση της μηχανής θα πρέπει να τηρήσετε τις παρακάτω προειδοποιήσεις ασφαλείας:

- Η μηχανή εκπέμπει θερμότητα στον περιβάλλοντα χώρο. Αφού τοποθετήσετε τη μηχανή πάνω στην επιφάνεια εργασίας, βεβαιωθείτε ότι παραμένει ελεύθερος χώρος για περίπου 3 εκ. ανάμεσα στις επιφάνειες της μηχανής, τα παλιά μέρη

και ελεύθερος χώρος για τουλάχιστον 15 εκ. πάνω από τη μηχανή του καφέ.

- Η τυχόν διείσδυση νερού στη μηχανή μπορεί να προκαλέσει βλάβη.

Μην τοποθετείτε τη μηχανή κοντά σε βρύσες νερού ή σε νεροχύτες.

- Η μηχανή μπορεί να υποστεί βλάβη αν παγώσει το νερό στο εσωτερικό της.
Μην εγκαθίσταται τη συσκευή σε περιβάλλον όπου η θερμοκρασία μπορεί να κατέβει κάτω από το σημείο ψύξης.
- Τοποθετήστε το καλώδιο τροφοδοσίας (C7) με τρόπο ώστε να μην υποστεί βλάβες από αιχμηρές γωνίες ή από την επαφή με ζεστές επιφάνειες (για παράδειγμα ηλεκτρικές πλάκες).

5.3 Σύνδεση της συσκευής



Προσοχή!

Βεβαιωθείτε ότι η τάση του ηλεκτρικού δικτύου αντιστοιχεί σε εκείνη που υποδεικνύει η ετικέτα με τα στοιχεία της συσκευής. Συνδέστε τη συσκευή μόνο σε μια πρίζα που έχει τοποθετηθεί σωστά, με ελάχιστη δυναμικότητα 10A και αποτελεσματική γείωση.

Σε περίπτωση ασυμβατότητας μεταξύ της πρίζας και του φισ της συσκευής, απευθυνθείτε σε ειδικευμένο προσωπικό για την αντικατάσταση τους φισ.

5.4 Πρώτη λειτουργία της συσκευής



Σημείωση:

- Η μηχανή έχει ελεγχθεί στο εργοστάσιο χρησιμοποιώντας καφέ κατά συνέπεια είναι φυσικό να υπάρχουν λίγα ίχνη καφέ στο μύλο. Σας εγγυόμαστε ότι η συσκευή αυτή είναι καινούρια.
- Συνιστάται να ρυθμίσετε το ταχύτερο δυνατόν τη σκληρότητα του νερού σύμφωνα με τη διαδικασία που περιγράφει το κεφάλαιο "16 Προγραμματισμός της σκληρότητας του νερού".

1. Συνδέστε το καλώδιο τροφοδοσίας (C7) στο πίσω μέρος (A21) της μηχανής και συνδέστε τη συσκευή με το ηλεκτρικό ρεύμα (εικ.1). Βεβαιωθείτε ότι ο γενικός διακόπτης (A22) στο πίσω μέρος της συσκευής είναι πατημένος (εικ.2)
2. "Language" (γλώσσα): πατήστε το βέλος ολίσθησης (B2) μέχρι την προβολή μεταξύ των δύο διακεκομμένων στην επιθυμητή γλώσσα: στη συνέχεια πατήστε **OK** (B3) για επιβεβαίωση.

Στη συνέχεια ακολουθήστε τις οδηγίες που εμφανίζονται επί της οθόνης (B1) της ίδιας της συσκευής:

3. "Fill tank" (γεμίστε το δοχείο): αφαιρέστε το δοχείο νερού (A17), γεμίστε το μέχρι τη γραμμή MAX με φρέσκο νερό, (εικ.3A), στη συνέχεια τοποθετήστε το και πάλι (εικ.3B).
4. "insert water sprout" ("τοποθετήστε το στόμιο παροχής νερού"): Βεβαιωθείτε ότι ο εγχυτήρας ζεστού νερού/ατμού (C6) έχει εισαχθεί στο ακροφύσιο (A8) (εικ.4) και τοποθετήστε από κάτω ένα δοχείο (εικ.5) με ελάχιστη χωρητικότητα 100mL.
5. Στην οθόνη εμφανίζεται η ένδειξη άδειου κυκλώματος, γεμίστε το κύκλωμα με νερό, ζεστό νερό, επιβεβαίωση "Water circuit empty, Fill water circuit, Hot Water, Confirm?"
6. Πατήστε **OK** για επιβεβαίωση: η συσκευή παρέχει νερό από τον εγχυτήρα και στη συνέχεια σβήνει αυτόματα.

Τώρα η μηχανή του καφέ είναι έτοιμη για κανονική λειτουργία.



Σημείωση:

- Κατά την πρώτη χρήση, θα πρέπει να ετοιμάσετε 4-5 καφέδες ή 4-5 καπουτσίνο για να έχετε ένα ικανοποιητικό αποτέλεσμα.
- Κατά την προετοιμασία των πρώτων 5-6 καπουτσίνο, είναι φυσικό να ακούγεται ο θόρυβος του νερού που βράζει: στη συνέχεια ο θόρυβος μειώνεται.
- Για μεγαλύτερη απόλαυση του καφέ και για ακόμη καλύτερες επιδόσεις της μηχανής, συνιστάται η εγκατάσταση του φίλτρου αποσκλήρυνσης (C4) ακολουθώντας τις υποδείξεις στο κεφάλαιο 17 " Φίλτρο αποσκλήρυνσης" Αν το μοντέλο σας δεν έχει φίλτρο, μπορείτε να το ζητήσετε από την τεχνική υποστήριξη της De'Longhi.

6. ΕΝΑΡΞΗ ΤΗΣ ΣΥΣΚΕΥΗΣ



Σημείωση:

Πριν ανάψετε τη συσκευή, βεβαιωθείτε ότι ο γενικός διακόπτης (A22) που βρίσκεται στο πίσω μέρος είναι πατημένος (εικ.2)

Κάθε φορά που ανάβετε τη συσκευή, εκτελείται αυτόματα ένας κύκλος προθέρμανσης και ξεβγάλματος ο οποίος δεν πρέπει να διακοπεί. Η μηχανή είναι έτοιμη για χρήση μόνο αφού ολοκληρωθεί αυτός ο κύκλος.



Κίνδυνος εγκαυμάτων!

Κατά το ξέβγαλμα, από τα στόμια του συστήματος παροχής καφέ (A9) τρέχει λίγο ζεστό νερό που θα πρέπει να συλλεχθεί στο δίσκο συλλογής σταγόνων (A15) που βρίσκεται από κάτω. Δώστε προσοχή ώστε να μην έρθετε σε επαφή με πίδακες νερού.

- Για να ανάψετε τη συσκευή, πιέστε το πλήκτρο  (A7) (εικ.6): στην οθόνη (B1) εμφανίζεται το μήνυμα "Heating, Please wait" (θέρμανση, παρακαλώ περιμένετε). Μόλις ολοκληρωθεί η θέρμανση, στην οθόνη εμφανίζεται "Rinsing" μαζί με μια γραμμή εξέλιξης που γεμίζει σιγά-σιγά καθώς εξελίσσεται η προετοιμασία. Με αυτόν τον τρόπο εκτός

του ότι ζεσταίνεται το δοχείο, η μηχανή προχωρά και αφήνει να τρέξει ζεστό νερό στο εσωτερικό κύκλωμα έτσι ώστε να ζεσταθεί. Η συσκευή είναι στην κατάλληλη θερμοκρασία όταν στην οθόνη εμφανίζεται το μήνυμα που δείχνει την επιλογή ροφημάτων "Select your beverage".

7. ΣΒΗΣΙΜΟ ΤΗΣ ΣΥΣΚΕΥΗΣ

Κάθε φορά που σβήνει η συσκευή, εκτελείται αυτόματα ξεβγάλμα, αν έχει ετοιμαστεί καφές.



Κίνδυνος εγκαυμάτων!

Κατά τη διάρκεια της έκπλυσης, από τα στόμια παροχής καφέ (A9) θα βγει λίγο ζεστό νερό. Δώστε προσοχή ώστε να μην έρθετε σε επαφή με τίδακες νερού.

- Για να σβήσετε τη συσκευή, πιέστε το πλήκτρο  (A7-εικ. 6).
- Στην οθόνη (B1) εμφανίζεται η επιγραφή "Turning off Please wait" (Σβήσιμο σε εξέλιξη, Παρακαλώ περιμένετε): εφόσον προβλέπεται, η συσκευή εκτελεί το ξεβγάλμα και στη συνέχεια σβήνει (stand-by).



Σημείωση!

Αν η συσκευή δεν χρησιμοποιείται για μεγάλες χρονικές περιόδους, αποσυνδέετε τη συσκευή από το ηλεκτρικό ρεύμα:

- σβήστε πρώτα τη συσκευή, πατώντας το πλήκτρο  (εικ.6)
- αφήστε το γενικό διακόπτη (A22) (εικ.2).



Προσοχή!

Μην πατάτε ποτέ το γενικό διακόπτη όταν η συσκευή είναι αναμμένη.



8. ΡΥΘΜΙΣΕΙΣ ΤΟΥ ΜΕΝΟΥ

Το μενού αναπτύσσεται σε 6 καταχωρήσεις, ορισμένες από αυτές έχουν υποκατηγορίες:

- **Γλώσσα**
- **Συντήρηση:**
 - Αφαλάτωση
 - Τοποθέτηση φίλτρου
 - (αν έχει εγκατασταθεί φίλτρο): Αντικατάσταση φίλτρου,
 - (αν έχει εγκατασταθεί φίλτρο): Αφαιρέστε το φίλτρο
- **Prg. beverages**
- **Prg. Τα ροφήματά μου**
- **General:**
 - Set temperature (ρύθμιση θερμοκρασίας)
 - Water hardness (σκληρότητα νερού)
 - Auto-off (αυτόματη απενεργοποίηση)
 - Energy saving (εξοικονόμηση ενέργειας)
 - Beer (ηχητικό σήμα)
 - Default beverages (προεπιλεγμένα ροφήματα)
 - Default values (προεπιλεγμένες τιμές)
- **Statistics (στατιστικά)**

8.1 Language (γλώσσα)

Εάν θέλετε να αλλάξετε τη γλώσσα της οθόνης (B1), ενεργήστε ως εξής:

1. Πατήστε  (B6) για είσοδο στο μενού ρυθμίσεων "Settings"
2. Πατήστε **OK** (B3) για επιλέξετε τη γλώσσα "Language". Στην οθόνη εμφανίζονται οι επιλέξιμες γλώσσες
3. Πατήστε τα βέλη επιλογής (B2 και B4) μέχρι την προβολή μεταξύ των δύο διακεκομμένων γραμμών, της επιθυμητής γλώσσας
4. Πατήστε **OK** για επιβεβαίωση
5. Η μηχανή επιστρέφει στο μενού ρυθμίσεων "Settings"
6. Πατήστε στη συνέχεια το πλήκτρο /ESC (B5) για έξοδο από το μενού.

8.2 Συντήρηση:

Σε αυτή την καταχώρηση, βρίσκονται οι εργασίες συντήρησης που απαιτούνται από το μηχανήμα κατά τη διάρκεια της λειτουργίας:

- **Descal(αφαλάτωση):** Για τις οδηγίες σχετικά με την αφαλάτωση, ανατρέξτε στο κεφάλαιο "15. Αφαλάτωση".
- **Install filter(τοποθέτηση φίλτρου):** Για τις οδηγίες σχετικές με την εγκατάσταση του φίλτρου ανατρέξτε στην παράγραφο "17.1 Εγκατάσταση του φίλτρου"



Για επιλογή της λειτουργίας που επιθυμείτε, προχωρήστε με τον ακόλουθο τρόπο:

1. Πατήστε  (B6) για είσοδο στο μενού ρυθμίσεων "Settings"
2. Πατήστε τα βέλη επιλογής (B2 και B4) μέχρι την προβολή της συντήρησης μεταξύ των δύο διακεκομμένων γραμμών "Maintenance"
3. Πατήστε **OK** (B3) για επιβεβαίωση
4. Πατήστε τα βέλη επιλογής μέχρι να εμφανιστεί λειτουργία που πρέπει να εκτελεστεί.
5. Πατήστε **OK** για επιβεβαίωση και ακολουθήστε τις εργασίες όπως αναφέρεται στις αντίστοιχες παραγράφους.

8.3 Πρόγραμμα ροφημάτων

Η μηχανή είναι ρυθμισμένη από το εργοστάσιο για παραγωγή κανονικών ποσοτήτων. Αν επιθυμείτε να αλλάξετε αυτή την ποσότητα και να δώσετε προσωπικές επιλογές στα ροφήματα και στο  DRINK MENU (B12), προχωρήστε με τον ακόλουθο τρόπο:

1. Πατήστε  (B6) για είσοδο στο μενού ρυθμίσεων "Settings"
2. Πατήστε τα βέλη επιλογής (B2 και B4) μέχρι την προβολή μεταξύ των δύο διακεκομμένων γραμμών του προγραμματισμού ροφημάτων "Prg. beverages"
3. Πατήστε **OK** (B3) για επιβεβαίωση: η μηχανή αναφέρει τα ροφήματα με τις προσωπικές ρυθμίσεις

4. Πατήστε τη βέλη επιλογής μέχρι να εμφανιστεί το ρόφημα στο οποίο θέλετε να δώσετε δικές σας ρυθμίσεις: πατήστε **OK** για επιβεβαίωση
5. **Ροφήματα με καφέ:** στην οθόνη εμφανίζεται "Program aroma" (πρόγραμμα αρώματος): πατήστε τα βέλη επιλογής (B2 και B4) ή  (B7) μέχρι την επιλογή του επιθυμητού αρώματος (δείτε παράγραφο "10.4 Προσωρινή αλλαγή του αρώματος τους καφέ"), πατήστε **OK**. Στην οθόνη εμφανίζεται το πρόγραμμα καφέ "Program coffee" και μία γραμμή που γεμίζει σιγά-σιγά καθώς ολοκληρώνεται η παροχή: μόλις επιτευχθεί η επιθυμητή ποσότητα, πατήστε **OK**
- Ροφήματα με βάση το γάλα:** αφού επιλέξετε το άρωμα, στην οθόνη εμφανίζεται το πρόγραμμα γάλακτος "Program milk" και μία γραμμή που γεμίζει σιγά-σιγά καθώς ολοκληρώνεται η παροχή του γάλακτος: μόλις επιτευχθεί η επιθυμητή ποσότητα, πατήστε **OK** Η μηχανή συνεχίζει με την παρασκευή του καφέ: πατήστε **OK** για να διακόψετε την παροχή κατά τη στιγμή που η ποσότητα του καφέ που επιθυμείτε έχει ολοκληρωθεί.
- Hot Water (ζεστό νερό):** πατήστε **OK**. Ξεκινά η παροχή: μόλις επιτευχθεί η επιθυμητή ποσότητα, πατήστε **OK**.
6. "Save parameters?": για να αποθηκεύσετε τον προγραμματισμό, πατήστε **OK** (διαφορετικά πατήστε /ESC - B2 ο B5).
7. "Parameters saved" (αποθηκευμένες παράμετροι) (ή "Parameters not saved") (μη αποθηκευμένες παράμετροι). Η μηχανή επιστρέφει στην κατάσταση ετοιμότητας της χρήσης.

8.4 Πρόγραμμα Τα ροφήματά μου

Ακολουθείστε τις διαδικασίες που αναφέρει η προηγούμενη παράγραφος "8.3 Πρόγραμμα ροφημάτων" για να δώσετε προσωπικές ρυθμίσεις στα ροφήματα του  MENU" (B13) ή προχωρήστε με τον απευθείας προγραμματισμό όπως περιγράφει το κεφάλαιο "12. Προγραμματισμός και επιλογή".

8.5 General

Σε αυτή την καταχώρηση βρίσκονται οι ρυθμίσεις για τις προσωπικές επιλογές βάσει της συσκευής:

1. Πατήστε  (B6) για είσοδο στο μενού ρυθμίσεων "Settings"
2. Πατήστε τα βέλη επιλογής (B2 και B4) μέχρι την προβολή μεταξύ των δύο διακεκομμένων γραμμών των γενικών "General"
3. Πατήστε **OK** (B3) για επιβεβαίωση και επιλέξτε την καταχώρηση που επιθυμείτε με τα βέλη επιλογής. Στη συνέχεια ακολουθείστε τις υποδείξεις που έχουν προσδιοριστεί για κάθε ρύθμιση.

• Set temperature (ρύθμιση θερμοκρασίας):

Αν επιθυμείτε να αλλάξετε τη θερμοκρασία του νερού με την οποία βγαίνει ο καφές, προχωρήστε με τον ακόλουθο τρόπο:

4. Πατήστε **OK** (B3). Στην οθόνη (B1) εμφανίζεται η τιμή που έχει ρυθμιστεί και αναβοσβήνει η νέα τιμή "New"
5. Επιλέξτε τη νέα τιμή που επιθυμείτε να ρυθμίσετε με τα βέλη επιλογής (B2 ή B4)
6. Μόλις επιλεγεί η επιθυμητή τιμή (χαμηλή, μεσαία, υψηλή, μέγιστη) πατήστε **OK**.

Η μηχανή επιστρέφει στην προηγούμενη οθόνη.

• Water hardness(σκληρότητα νερού):

Για τις οδηγίες που αφορούν τη ρύθμιση και τον προγραμματισμό της σκληρότητας του νερού, ανατρέξτε στο κεφάλαιο "16. Προγραμματισμός της σκληρότητας του νερού".

• Auto-off (stand-by) (αυτόματο σβήσιμο):

Μπορείτε να ρυθμίσετε την αυτόματη απενεργοποίηση έτσι ώστε η συσκευή να σβήσει μετά από 15 ή 30 λεπτά ή μετά από 1, 2 ή 3 ώρες μη χρήσης.

4. Πατήστε **OK**. Στην οθόνη (B1) εμφανίζεται η τιμή που έχει ρυθμιστεί και αναβοσβήνει η νέα τιμή "New"
5. Επιλέξτε τη νέα τιμή που επιθυμείτε να ρυθμίσετε με τα βέλη επιλογής (B2 ή B4)
6. Μόλις επιλεγεί η επιθυμητή τιμή (χαμηλή, μεσαία, υψηλή, μέγιστη) πατήστε **OK**.

Η μηχανή επιστρέφει στην προηγούμενη οθόνη.

• Energy saving(εξοικονόμηση ενέργειας):

Με αυτή τη λειτουργία μπορεί κανείς να ενεργοποιήσει ή να απενεργοποιήσει τον τρόπο εξοικονόμησης ενέργειας. Όταν λειτουργία είναι ενεργή, εξασφαλίζει μικρότερη κατανάλωση ενέργειας σύμφωνα με τους εν ισχύ ευρωπαϊκούς κανονισμούς. Για να απενεργοποιήσετε ή να ενεργοποιήσετε τη λειτουργία "εξοικονόμηση ενέργειας", προχωρήστε ως εξής:

4. Πατήστε **OK**. Στην οθόνη εμφανίζεται τόσο η τρέχουσα κατάσταση, ενεργή ή όχι ("Enabled" ή "Disabled"), όσο και η εργασία που θα εκτελεστεί επιβεβαιώνοντας με **OK** ("Disable?" ή "Enable?")
5. Πατήστε **OK** για ενεργοποίηση ή απενεργοποίηση της λειτουργίας.

Η μηχανή επιστρέφει στην προηγούμενη οθόνη.

Σημείωση!

- όταν η λειτουργία είναι ενεργή, στην οθόνη εμφανίζεται το σύμβολο «ECO».
- Στη λειτουργία εξοικονόμησης ενέργειας η μηχανή χρειάζεται μερικά δευτερόλεπτα αναμονής πριν την παροχή του πρώτου καφέ ή του ροφήματος με γάλα, γιατί θα πρέπει να θερμανθεί.

- Αν το δοχείο του γάλακτος (D) έχει εισαχθεί, η λειτουργία “Energy Saving” (εξοικονόμηση ενέργειας) δεν ενεργοποιείται.

- **Beep (ηχητικό σήμα):**

Με τη λειτουργία αυτή ενεργοποιείται ή απενεργοποιείται το ακουστικό σήμα. Ακολουθήστε τον παρακάτω τρόπο:

4. Πατήστε **OK**. Στην οθόνη (B1) εμφανίζεται τόσο η τρέχουσα κατάσταση, ενεργή ή όχι (“Enabled” ή “Disabled”), όσο και η εργασία που θα εκτελεστεί επιβεβαιώνοντας με **OK** (“Disable?” ή “Enable?”)
5. Πατήστε **OK** για ενεργοποίηση ή απενεργοποίηση της λειτουργίας.

Η μηχανή επιστρέφει στην προηγούμενη οθόνη.

- **Default beverages (προεπιλεγμένα ροφήματα):**

Με αυτή τη λειτουργία μπορείτε να επιστρέψετε στις εργοστασιακές ρυθμίσεις για όλα τα ροφήματα ή για κάθε μεμονωμένο ρόφημα που έχει προγραμματιστεί. Αφού επιλέξετε το ρόφημα, προχωρήστε με τον ακόλουθο τρόπο:

4. Επιλέξτε τα όλα “All” αν θέλετε να επιστρέψετε στη ρύθμιση αρώματος και ποσότητας του εργοστασίου για όλα τα ροφήματα ή επιλέξτε το ρόφημα που επιθυμείτε, δηλαδή πατήστε **OK**
5. “Reset?”: επαναφορά για επιστροφή στις εργοστασιακές ρυθμίσεις **OK**.
6. “Reset complete”: η μηχανή επιβεβαιώνει την επαναφορά και επιστρέφει στην προηγούμενη οθόνη.

Για να προχωρήσετε με την επαναφορά άλλου ροφήματος, προχωρήστε ξανά από το σημείο 4 ή για έξοδο πατήστε /ESC (B5).

- **Default values (εργοστασιακές ρυθμίσεις):**

Με αυτή τη λειτουργία επαναφέρονται όλες οι ρυθμίσεις της συσκευής και των ροφημάτων (εκτός από τη γλώσσα που παραμένει επιλεγμένη, η γλώσσα της πρώτης έναρξης). Αφού επιλέξετε την καταχώρηση, προχωρήστε με τον ακόλουθο τρόπο:

4. “Reset?”: για επαναφορά, πατήστε **OK**
5. “Reset complete”: η μηχανή επιβεβαιώνει την επαναφορά και επιστρέφει στην προηγούμενη οθόνη.

Για έξοδο, πατήστε /ESC (B5).

8.6 Statistics (στατιστικά)

Με αυτή τη λειτουργία εμφανίζονται τα στατιστικά στοιχεία της μηχανής. Για την εμφάνισή τους, προχωρήστε με τον ακόλουθο τρόπο:

1. Πατήστε  (B6) για είσοδο στο μενού ρυθμίσεων “Settings”
2. Πατήστε τα βέλη επιλογής (B2 και B4) μέχρι την προβολή μεταξύ των δύο διακεκομμένων γραμμών των στατιστικών “Statistics”

3. Πατήστε **OK** (B3): η οθόνη θα εμφανίσει τα στατιστικά στοιχεία της μηχανής: διατρέξτε τις καταχωρήσεις με τα βέλη επιλογής

4. Πατήστε στη συνέχεια /ESC (B5) για έξοδο.

Για επιστροφή στην κεντρική οθόνη, πατήστε /ESC.

9. ΞΕΒΓΛΑΜΑ

Με αυτή τη λειτουργία μπορείτε να βγάλετε από τον εγχυτήρα καφέ ζεστό (A9) και από τον εγχυτήρα ζεστού νερού (C6), αν είναι ενεργοποιημένος, ώστε να καθαρίσετε και να ζεστάνετε το εσωτερικό κύκλωμα της μηχανής.

Τοποθετήστε ένα δοχείο κάτω από το σύστημα παροχής ζεστού νερού το οποίο θα πρέπει να έχει ελάχιστη χωρητικότητα 100ml.



Προσοχή! Κίνδυνος εγκαυμάτων.

Μην αφήνετε τη μηχανή χωρίς επιτήρηση κατά την παροχή του ζεστού νερού ή ατμού.

- 1) Για να ενεργοποιήσετε αυτή τη λειτουργία πατήστε το πλήκτρο  (B5): στην οθόνη (B1) εμφανίζεται η επιγραφή “Rinsing”
- 2) Μετά από λίγο, πρώτα από τον εγχυτήρα του καφέ και στη συνέχεια από τον εγχυτήρα ζεστού νερού (αν είναι ενεργοποιημένος) βγαίνει ζεστό νερό που θερμαίνει ολόκληρο το εσωτερικό κύκλωμα της μηχανής: στην οθόνη εμφανίζεται μια γραμμή πρόοδου που γεμίζει σιγά-σιγά καθώς προχωρά η παρασκευή.
- 3) Για να διακόψετε τη λειτουργία, πατήστε το βέλος που αντιστοιχεί στο “STOP” (B4).



Σημείωση:

- Για περιόδους αχρησίας μεγαλύτερες των 3-4 ημερών συνιστάται, μόλις ανάψει ξανά η μηχανή, ξεβγάλετε 2-3 φορές πριν τη χρησιμοποίησετε.
- Είναι φυσικά, μετά από την εκτέλεση αυτής της λειτουργίας, να υπάρχει νερό στο δοχείο με τα κατακάθια του καφέ (A11).

10. ΠΡΟΕΤΟΙΜΑΣΙΑ ΤΟΥ ΚΑΦΕ

10.1 Ρύθμιση του μύλου του καφέ

Ο μύλος του καφέ δεν θα πρέπει να ρυθμιστεί, τουλάχιστον στην αρχή, γιατί έχει ρυθμιστεί από το εργοστάσιο έτσι ώστε να επιτυγχάνετε η σωστή παροχή του καφέ.

Ωστόσο, αφού φτιάξετε τους πρώτους καφέδες, εάν η παροχή δεν είναι αρκετά συμπαγής και με λίγη κρέμα ή πολύ αργή (σε σταγόνες), θα πρέπει να τη διορθώσετε από το κουμπί ρύθμισης του βαθμού άλεσης (A5) (εικ.7).



Σημείωση:

Το κουμπί ρύθμισης πρέπει να περιστρέφεται μόνον όταν ο μύλος λειτουργεί.



Αν ο καφές βγαίνει πολύ αργά ή δεν βγαίνει καθόλου, στρέψτε δεξιόστροφα μία φορά προς τον αριθμό 7.

Για να έχετε, αντίθετα, μια παροχή καφέ πιο συμπαγή και για να βελτιώσετε οπτικά την κρέμα, γυρίστε αριστερόστροφα ένα

κλικ προς τον αριθμό 1 (δεν γίνεται πάνω από ένα κλικ τη φορά, διαφορετικά ο καφές μπορεί να βγαίνει σε σταγόνες).

Το αποτέλεσμα αυτής της διόρθωσης γίνεται εμφανές μόνο μετά την διαδοχική παρασκευή τουλάχιστον 2 καφέδων. Αν μετά από αυτή τη ρύθμιση δεν έχετε το επιθυμητό αποτέλεσμα, θα πρέπει να επαναλάβετε τις διορθώσεις περιστρέφοντας το κουμπί κατά μία ακόμη θέση.

10.2 Συμβουλές για πιο ζεστό καφέ

Για πιο ζεστό καφέ σας συμβουλευόμαστε:

- προχωρήστε σε ξέβγαλμα πατώντας ☺/ESC (B5)
- ζεσάνετε με ζεστό νερό και τα φλιτζάνια χρησιμοποιώντας τη λειτουργία ζεστού νερού, (δείτε κεφάλαιο "13. Παροχή ζεστού νερού")
- αυξήστε τη θερμοκρασία του καφέ στο μενού "Ρυθμίσεις (δείτε παράγραφο "8.5 Γενικά").

10.3 Προετοιμασία των αυτόματων συνταγών χρησιμοποιώντας καφέ σε κόκκους



Προσοχή!

Μη χρησιμοποιείτε πράσινους κόκκους καφέ γιατί μπορεί να κολλήσουν στο μύλο και να τον καταστήσουν άχρηστο.

1. Εισάγετε τον καφέ σε κόκκους στο αντίστοιχο δοχείο (A3) (εικ. 8).
2. Τοποθετήστε κάτω από το στόμιο της παροχής καφέ (A9):
- 1 φλιτζάνι εάν επιθυμείτε 1 καφέ (εικ. 9).
- 2 φλιτζάνια, αν επιθυμείτε 2 καφέδες.
3. Χαμηλώστε τον εγχυτήρα με τρόπο που να προσεγγίζει όσο το δυνατό περισσότερο τα φλιτζάνια: με τον τρόπο αυτό επιτυγχάνετε καλύτερη κρέμα (εικ.10)
4. Επιλέξτε τον καφέ που επιθυμείτε:

Ροφήματα καφέ άμεσης επιλογής			
Συνταγή	Ποσότητα	Προγραμματιζόμενη ποσότητα	Προκαθορισμένο άρωμα
Espresso (B8)	≈ 40 ml	από ≈30 ως ≈ 80ml	
Coffee (B9)	≈ 180 ml	από ≈100 ως ≈240ml	

Ροφήματα που επιλέγονται από DRINK MENU (B14)			
Espresso lungo	≈ 120 ml	από ≈80 ως ≈180ml	
Ristretto	≈ 30 ml	από ≈20 ως ≈40ml	
Long	≈ 160 ml	από ≈115 ως ≈250ml	
Doppio+	≈ 120 ml	από ≈80 ως ≈180ml	
2 Espresso	≈ 40 ml x 2 φλιτζάνια	--	
2 Espresso lungo	≈ 120 ml x 2 φλιτζάνια	--	
2 Ristretto	≈ 30 ml x 2 φλιτζάνια	--	

5. Η προετοιμασία αρχίζει και στην οθόνη (B1) εμφανίζεται μία γραμμή προόδου που γεμίζει σιγά-σιγά όσο προχωρά η προετοιμασία.

Σημείωση:

- Μπορείτε να προετοιμάσετε ταυτόχρονα δύο φλιτζάνια RISTRETTO, ESPRESSO, ESPRESSO LUNGO πατώντας και "2X " (B3) κατά τη διάρκεια της προετοιμασίας ενός ροφήματος (η επιγραφή παραμένει σε προβολή για μερικά δευτερόλεπτα κατά την αρχή της προετοιμασίας).
- Ενώ η μηχανή ετοιμάζει τον καφέ, η παροχή μπορεί να σταματήσει οποιαδήποτε στιγμή πατώντας το βέλος επιλογής που αντιστοιχεί στο "STOP" (B4).
- Μόλις ολοκληρωθεί η παροχή, αν θέλετε να αυξήσετε την ποσότητα του καφέ στο φλιτζάνι, μπορείτε απλά να κρατήσετε πατημένο (για 3 δευτερόλεπτα) ένα από τα κουμπιά παροχής καφέ (B8-B10).

Μόλις ολοκληρωθεί η προετοιμασία, η μηχανή είναι έτοιμη για νέα χρήση.







Σημείωση:

- Κατά τη διάρκεια της χρήσης θα εμφανιστούν στην οθόνη κάποια μηνύματα (fill tank - γεμίστε το δοχείο -, empty grounds container, αδειάστε το δοχείο για τα κατακάθια, κλπ.) των οποίων η σημασία αναφέρεται στο κεφάλαιο "20. Μηνύματα που εμφανίζονται στην οθόνη"
- Για πιο ζεστό καφέ, ανατρέξτε στην παράγραφο "10.2 Συμβουλές για πιο ζεστό καφέ".
- Αν ο καφές βγαίνει σε σταγόνες ή ελάχιστα συμπαγής με λίγη κρέμα ή πολύ κρύος διαβάστε τα όσα αναφέρονται στο κεφάλαιο "21. Επίλυση προβλημάτων"



- Για να διαμορφώσετε σύμφωνα με τις δικές σα προτιμήσεις τα ροφήματα, ανατρέξτε στις παραγράφους "8.3 Πρόγραμμα ροφημάτων" και "8.4 Πρόγραμμα Τα ροφήματά μου".

10.4 Προσωρινή διαφοροποίηση του αρώματος του καφέ

Για να αλλάξετε προσωρινά το πρόγραμμα αρώματος του καφέ των αυτόματων συνταγών, πατήστε  (B7):

	Προσωπικό (αν προγραμματίζεται) / Standard
	EXTRA LIGHT (πολύ ελαφρύ)
	LIGHT (ελαφρύ)
	MEDIUM (μεσαίο)
	STRONG (δυνατό)
	EXTRA STRONG (πολύ δυνατό)
	(δείτε "10.5 Προετοιμασία του καφέ χρησιμοποιώντας αλεσμένο καφέ")

Σημείωση:

- Η διαμόρφωση του αρώματος δεν απομνημονεύει και στην επόμενη αυτόματη παροχή η συσκευή επιλέγει την προκαθορισμένη τιμή ( AUTO).
- Αν η παροχή δεν ξεκινήσει μετά από λίγα δευτερόλεπτα από την προσωρινή αλλαγή του αρώματος, αυτό επιστρέφει στην προκαθορισμένη ρύθμιση ( AUTO).



10.5 Προετοιμασία του καφέ χρησιμοποιώντας προ-αλεσμένο καφέ



Προσοχή!

- Μη βάζετε ποτέ προαλεσμένο καφέ με τη μηχανή σβηστή, για να αποφύγετε το διασκορπισμό του στο εσωτερικό της. Σε αυτή την περίπτωση η μηχανή θα μπορούσε να υποστεί βλάβη.
- Μη χρησιμοποιείτε ποτέ περισσότερο από 1 κοφτή μεζούρα (C2), διαφορετικά το εσωτερικό της μηχανής μπορεί να λερωθεί και το χωνί να μπουκώσει.

Σημείωση:

Αν χρησιμοποιείτε προαλεσμένο καφέ, μπορείτε να προετοιμάσετε μόνο ένα φλιτζάνι τη φορά.

1. Πατήστε επαναλαμβανόμενα το πλήκτρο  (B7) μέχρις ότου στην οθόνη (B1) εμφανιστεί το μήνυμα "".
2. Βεβαιωθείτε ότι το χωνί δεν έχει φράξει, στη συνέχεια εισάγετε μια κοφτή μεζούρα προαλεσμένου καφέ (εικ.11).
3. Τοποθετήστε ένα φλιτζάνι κάτω από το ακροφύσιο παροχής καφέ (A9) (εικ.9).
4. Επιλέξτε τον καφέ που επιθυμείτε:

Ροφήματα καφέ άμεσης επιλογής	
Συνταγή	Ποσότητα
 Espresso (B8)	≈ 40 ml
 Coffee (B9)	≈ 180 ml
Ροφήματα που επιλέγονται από  DRINK MENU (B12)	
Espresso Lungo	≈ 120 ml
Ristretto	≈ 30 ml
Long	≈ 160 ml

5. Η προετοιμασία αρχίζει και στην οθόνη εμφανίζεται το επιλεγμένο ρόφημα και μια ράβδος εξέλιξης που γυρίζει σιγά-σιγά όσο προχωρά η προετοιμασία.

Προσοχή! Προετοιμασία του καφέ LONG :

Στα μισά της προετοιμασίας, στην οθόνη (B1) εμφανίζεται το μήνυμα προσθήκης προαλεσμένου καφέ "Add ground coffee". Στη συνέχεια, βάλτε μία μεζούρα προ-αλεσμένου καφέ και πατήστε **OK** (B3).

Σημείωση:

Αν η λειτουργία "Energy Saving" ("εξοικονόμηση ενέργειας") είναι ενεργή, η παροχή του πρώτου καφέ μπορεί να απαιτήσει μερικά δευτερόλεπτα αναμονής..

11. ΠΑΡΑΣΚΕΥΗ ΤΩΝ ΡΟΦΗΜΑΤΩΝ ΜΕ ΓΑΛΑ

Σημείωση:

- Για να αποφύγετε το γάλα με λίγο αφρό, είτε με μεγάλες φουσκάλες, καθαρίζετε πάντα το καπάκι του δοχείου γάλακτος και το ακροφύσιο του ζεστού νερού (A8) όπως αναφέρεται στην παράγραφο "11.4 Καθαρισμός του δοχείου γάλακτος" και "14.11 Καθαρισμός του ακροφύσιου ζεστού νερού".

11.1 Γεμίστε να ασφαλίστε το δοχείο του γάλακτος

1. Αφαιρέστε το καπάκι (D2) (εικ. 12).
2. Γεμίστε το δοχείο γάλακτος (D3) με αρκετή ποσότητα γάλακτος, χωρίς να ξεπεράσετε το επίπεδο MAX επί του δοχείου (εικ. 13). Λάβετε υπόψη σας ότι κάθε εγκοπή στο πλάι του δοχείου αντιστοιχεί σε 100 ml γάλακτος.

Σημείωση:

- Για να επιτύχετε πιο πυκνό και ομοιογενή αφρό, θα πρέπει να χρησιμοποιήσετε αποβουτυρωμένο ή ημι-αποβουτυρωμένο γάλα και σε θερμοκρασία ψυγείου (περίπου 5°).
- Αν ο τρόπος "Energy Saving" ("εξοικονόμηση ενέργειας") είναι ενεργός, η παροχή του καπουτσίνο μπορεί να απαιτήσει ορισμένα δευτερόλεπτα αναμονής.
- 3. Βεβαιωθείτε ότι ο σωλήνας άντλησης γάλακτος (D4) έχει τοποθετηθεί σωστά στην αντίστοιχη θέση που βρίσκεται στο βάθος του καλύμματος του δοχείου γάλακτος (εικ. 14).
- 4. Ξανατοποθετήστε το καπάκι πάνω στο δοχείο γάλακτος.
- 5. Αφαιρέστε το ακροφύσιο ζεστού νερού (C6) από το ακροφύσιο (A8) (εικ.15).
- 6. Ασφαλίστε πιέζοντας προς τα κάτω το δοχείο γάλακτος με το ακροφύσιο (εικ.16). Η μηχανή εκπέμπει ένα ηχητικό σήμα (αν είναι ενεργό).
- 7. Τοποθετήστε ένα αρκετά μεγάλο φλιτζάνι κάτω από το στόμιο της παροχής καφέ (A9) και κάτω από το σωλήνα παροχής γάλακτος με αφρό (D5), ρυθμίστε το μήκος του σωλήνα παροχής γάλακτος, για να τον φέρετε κοντά στο φλιτζάνι και απλά τραβήξτε τον προς τα κάτω (εικ.17)
- 8. Ακολουθήστε τις υποδείξεις που αναφέρονται παρακάτω για κάθε συγκεκριμένη λειτουργία.

11.2 Ρυθμίστε την ποσότητα του αφρού



Περιστρέφοντας το κουμπί ρύθμισης αφρού (D1), επιλέγετε την ποσότητα αφρού γάλακτος που θα παρέχεται κατά την προετοιμασία των ροφημάτων γάλακτος.

Θέση κουμπιού	Περιγραφή	Συνίσταται για...
	No froth (χωρίς αφρό)	HOT MILK ("ΖΕΣΤΟ ΓΑΛΑ") (χωρίς αφρόγαλα) / CAFFELATTE
	Little froth (με λίγο αφρό)	LATTE MACCHIATO/ ("ΓΑΛΛΑ ΜΕ ΚΑΦΕ") FLAT WHITE
	Max. froth (με πολύ αφρό)	CAPPUCCINO/ /HOT MILK (με αφρόγαλο)

11.3 Αυτόματη προετοιμασία των ροφημάτων με βάση το γάλα

1. Γεμίστε και συνδέστε το δοχείο του γάλακτος (D3) όπως υποδεικνύεται προηγουμένως.
2. Επιλέξτε το ρόφημα που επιθυμείτε

Για άμεση επιλογή:

-  : Cappuccino (B10)
-  : Latte Macchiato (B11)

Επιλέξτε πατώντας DRINK MENU (B12):

- Caffe latte
 - Flat white
 - Hot milk
3. Μετά από μερικά δευτερόλεπτα, η μηχανή ξεκινά αυτόματα την προετοιμασία αρχίζει και στην οθόνη εμφανίζεται μια γραμμή εξέλιξης που γεμίζει σιγά-σιγά όσο προχωρά η προετοιμασία.
 4. Μετά την παροχή του γάλακτος το μηχανήμα παρασκευάζει αυτόματα τον καφέ (για τα ροφήματα που το προβλέπουν).

Σημείωση:

- Αν κατά τη διάρκεια της παροχής θέλετε να διακόψετε την παρασκευή, πατήστε οποιοδήποτε βέλος που να αντιστοιχεί στο "STOP" (B4).
- Μην αφήνετε για πολύ ώρα το δοχείο του γάλακτος εκτός ψυγείου: όσο περισσότερο αυξάνει η θερμοκρασία του γάλακτος (5°C ιδανική), τόσο χειρότερη είναι η ποιότητα του αφρού
- Τα ροφήματα μπορούν να έχουν προσωπικές ρυθμίσεις (δείτε παραγράφους "8.3 Πρόγραμμα ροφημάτων" και "8.4 Πρόγραμμα Τα ροφήματά μου").

11.4 Καθαρισμός του δοχείου γάλακτος μετά από κάθε χρήση

Προσοχή! Κίνδυνος εγκαυμάτων

- Κατά τη διάρκεια του καθαρισμού των εσωτερικών αγωγών του δοχείου γάλακτος (D), από το σωλήνα παροχής αφρόγαλα (D5) βγαίνει λίγο ζεστό νερό και ατμός. Δώστε προσοχή ώστε να μην έρθετε σε επαφή με πίδακες νερού.

Μετά από κάθε χρήση των λειτουργιών του γάλακτος, στην οθόνη (B1) εμφανίζεται η επιγραφή που αναβοσβήνει "Set dial to CLEAN, ESC ESC to cancel". Για να προχωρήσετε σε καθαρισμό και απαλοιφή των υπολειμμάτων του γάλακτος, προχωρήστε με αυτόν τον τρόπο (ή πατήστε  /ESC" (B5) για να καθυστερήσετε την εργασία):

1. Αφήστε το δοχείο γάλακτος (D) μέσα στη μηχανή (δεν χρειάζεται να αδειάσετε το δοχείο του γάλακτος)
2. Τοποθετήστε ένα φλιτζάνι ή κάποιο άλλο δοχείο κάτω από το σωλήνα παροχής του αφρόγαλου.
3. Στρέψτε το κουμπί ρύθμισης αφρού (D1) στο CLEAN (εικ.19): στην οθόνη εμφανίζεται μια μπάρα προόδου που γεμίζει σιγά-σιγά καθώς η λειτουργία εξελίσσεται και η επιγραφή, "Cleaning underway" ("καθαρισμός σε εξέλιξη"). Ο καθαρισμός διακόπεται αυτόματα.

- Επαναφέρετε το κουμπί ρύθμισης σε μία από τις επιλογές του αφρού.
- Αφαιρέστε το δοχείο του γάλακτος και καθαρίστε το ακροφύσιο ατμού (A8) με ένα σφουγγάρι (εικ. 20).

Σημείωση:

- Αν πρέπει να παρασκευάσετε περισσότερα φλιτζάνια ροφημάτων με βάση το γάλα, προχωρήστε στον καθαρισμό του δοχείου γάλακτος μετά από την τελευταία παρασκευή. Σε αυτή την περίπτωση πατήστε  /ESC - B5 για επιστροφή στο βασικό μενού.
- Το δοχείο με το γάλα μπορεί να διατηρηθεί στο ψυγείο.
- Σε μερικές περιπτώσεις, για να γίνει ο καθαρισμός, θα πρέπει να περιμένετε να ζεσταθεί η μηχανή.

12. “ MENU” ΠΡΟΓΡΑΜΜΑΤΙΣΜΟΣ ΚΑΙ ΕΠΙΛΟΓΗ

Στο  γίνεται η επιλογή των προσωπικών ροφημάτων βάσει γεύσης. Αν τα ροφήματα δεν είχαν προγραμματιστεί ποτέ, η μηχανή απαιτεί την εισαγωγή προσωπικών ρυθμίσεων πριν προχωρήσετε στην παροχή:

- Πατήστε  (B13)
- Πατήστε τα βέλη επιλογής (B2 και B4) μέχρι την προβολή μεταξύ των δύο διακεκομμένων γραμμών, του επιθυμητού ροφήματος

Μη προγραμματισμένα ροφήματα:

- Πατήστε **OK** (B3) για την επιλογή
- Ροφήματα με καφέ:** στην οθόνη εμφανίζεται “Program aroma”: πατήστε τα βέλη επιλογής (B2 και B4) ή  (B7) μέχρι την επιλογή του επιθυμητού αρώματος. Πατήστε **OK**: στην οθόνη εμφανίζεται το πρόγραμμα καφέ “Program coffee” και μία γραμμή που γεμίζει σιγά-σιγά καθώς ολοκληρώνεται η παροχή: μόλις επιτευχθεί η επιθυμητή ποσότητα, πατήστε **OK**
- Ροφήματα με βάση το γάλα:** αφού επιλέξετε το άρωμα, στην οθόνη εμφανίζεται το πρόγραμμα γάλακτος “Program milk” και μία γραμμή που γεμίζει σιγά-σιγά καθώς ολοκληρώνεται η παροχή του γάλακτος: μόλις επιτευχθεί η επιθυμητή ποσότητα, πατήστε **OK**
- Η μηχανή συνεχίζει με την παρασκευή του καφέ: πατήστε **OK** για να διακόψετε την παροχή κατά τη στιγμή που η ποσότητα του καφέ που επιθυμείτε έχει ολοκληρωθεί.
- “Save parameters?”: για να αποθηκεύσετε τον προγραμματισμό, πατήστε **OK** (διαφορετικά πατήστε /ESC - B2 ο B5).
- “Parameters saved” (αποθηκευμένες παράμετροι) (ή “Parameters not saved”) (μη αποθηκευμένες παράμετροι). Η μηχανή επιστρέφει στην κατάσταση ετοιμότητας της χρήσης.

Προγραμματισμένα ροφήματα:

- Πατήστε **OK** (B3) για την επιλογή

- Η μηχανή ξεκινά την προετοιμασία βάσει των ρυθμίσεων που έχουν προγραμματιστεί προηγουμένως.

Σημείωση:

Τα ροφήματα για 2 φλιτζάνια θα είναι επιλέξιμα μόνο κατά τη στιγμή την οποία έχουν προγραμματιστεί τα αντίστοιχα μεμονωμένα ροφήματα.

13. ΠΑΡΟΧΗ ΖΕΣΤΟΥ ΝΕΡΟΥ

Προσοχή! Κίνδυνος εγκαυμάτων.

Μην αφήνετε τη μηχανή χωρίς επίτηρηση κατά την παροχή του ζεστού νερού.

- Βεβαιωθείτε ότι η παροχή ζεστού νερού (C6) είναι συνδεδεμένη σωστά.
- Τοποθετήστε ένα δοχείο κάτω από τον εγχυτήρα (όσο πιο κοντά γίνεται ώστε να αποφύγετε πιτσιλιές) (εικ.5).
- Πατήστε  (B12) για να διατρέξετε τα ροφήματα του μενού, πατώντας τα βέλη επιλογής (B2 ή B4) μέχρι την επιλογή ζεστού νερού “Hot Water”
- Πατήστε **OK** (B3): στην οθόνη εμφανίζεται μία γραμμή προόδου που γεμίζει σιγά-σιγά όσο προχωρά η προετοιμασία.
- Η μηχανή παρέχει περίπου 250 ml ζεστού νερού και έπειτα διακόπτει αυτόματα την παροχή. Για να διακοπεί, με το χέρι η παροχή ζεστού νερού, πατώντας το βέλος επιλογής που αντιστοιχεί στο “STOP” (B4).

Σημείωση:

- Αν η λειτουργία “Energy Saving” (“εξοικονόμηση ενέργειας”) είναι ενεργή, η παροχή του ζεστού νερού και του ατμού μπορεί να απαιτήσει μερικά δευτερόλεπτα αναμονής..
- Η ποσότητα του νερού που παρέχεται μπορεί να είναι προσωπική επιλογή (δείτε παράγραφο “8.3 Πρόγραμμα ροφημάτων”).

14. ΚΑΘΑΡΙΣΜΟΣ

14.1 Καθαρισμός της μηχανής

Τα παρακάτω μέρη της μηχανής θα πρέπει να καθαρίζονται τακτικά:

- το εσωτερικό κύκλωμα της μηχανής
- το δοχείο για κατακάθια καφέ (A11).
- το δοχείο συλλογής σταγόνων (A15) και δοχείο συλλογής συμπυκνώματος (A10)
- το δοχείο νερού (A17).
- το στόμιο παροχής καφέ (A9),
- το χωνί για την εισαγωγή του αλεσμένου καφέ (A4),
- ο εγχυτήρας (A20) είναι προσβάσιμος αφού ανοίξετε το πορτάκι πρόσβασης (A19).
- το δοχείο γάλακτος (D)
- το ακροφύσιο ζεστού νερού/ατμού (A8)

Προσοχή!

- Για τον καθαρισμό της μηχανής, μη χρησιμοποιείτε διαλύτες ή διαβρωτικά απορρυπαντικά ή αλκοόλ. Με τις υπερυπόματες μηχανές De'Longhi δεν χρειάζεται να χρησιμοποιείτε χημικά πρόσθετα για τον καθαρισμό.
- Κανένα από τα εξαρτήματα της μηχανής δεν πρέπει να πλυθεί σε πλυντήριο πιάτων εκτός από τη σχάρα δίσκου (A14) του δοχείου του γάλακτος (D).
- Μη χρησιμοποιείτε αιχμηρά αντικείμενα για να αφαιρέσετε τα υπολείμματα του καφέ γιατί μπορεί να γρατζουνίσουν τις μεταλλικές και πλαστικές επιφάνειες.

14.2 Καθαρισμός του εσωτερικού κυκλώματος της μηχανής

Για περιόδους αχρησίας μεγαλύτερες των 3-4 ημερών συνιστάται, μόλις ανάψει ξανά η μηχανή να προχωρήσετε σε:

- 2/3 ξεβγάλματα πατώντας  (B5)
- παροχή ζεστού νερού, για λίγο (κεφάλαιο "13 Παροχή ζεστού νερού").

Σημείωση:

Είναι φυσικό, μετά από την εκτέλεση αυτής της λειτουργίας, να υπάρχει νερό στο δοχείο με τα κατακάθια του καφέ (A11).

14.3 Καθαρισμός του δοχείου κατακαθίων του καφέ

Όταν στη οθόνη εμφανίζεται η επιγραφή "empty grounds!", (αδειάστε τα υπολείμματα) θα πρέπει να αδειάσετε και να καθαρίσετε το δοχείο. Μέχρις ότου καθαριστεί το δοχείο από τα υπολείμματα του καφέ (A11), η μηχανή δεν μπορεί να κάνει καφέ. Η συσκευή επισημαίνει ότι πρέπει να αδειάσετε το δοχείο ακόμη και αν δεν είναι γεμάτο, σε περίπτωση που περάσουν 72 ώρες από την πρώτη προετοιμασία (για να γίνει σωστά η μέτρηση των 72 ωρών, η συσκευή δεν πρέπει να σβήσει καθόλου από τον γενικό διακόπτη - A22).

Προσοχή! Κίνδυνος εγκαυμάτων

Αν παρασκευάσετε πολλά καπουτσίνο διαδοχικά, η μεταλλική επιφάνεια των φλιτζανιών (A12) θα ζεσταθεί. Περιμένετε να κρυώσει πριν να την αγγίξετε και πιάστε το μόνο από μπροστά μέρος.

Για προχωρήσετε σε καθαρισμό (με το μηχανήμα αναμμένο):

- Αφαιρέστε το δίσκο συλλογής σταγόνων (A15) (εικ. 21), αδειάστε το και καθαρίστε το.
- Αδειάστε και καθαρίστε το δοχείο για τα κατακάθια (A11) με προσοχή ώστε να αφαιρέσετε όλα τα υπολείμματα που μπορεί να υπάρχουν στον πάτο: το πινέλο (C5) που παρέχεται διαθέτει σπάτουλα κατάλληλη για αυτή την εργασία.
- Ελέγξτε το δίσκο συλλογής συμπυκνώματος (A10) (κόκκινου χρώματος) και αν είναι γεμάτο, αδειάστε το.

Προσοχή!

Όταν βγάσετε το δοχείο συλλογής σταγόνων, υποχρεωτικά πρέπει να αδειάσετε πάντα το δοχείο για κατακάθια ακόμη και αν δεν είναι τελείως γεμάτο.

Εάν δεν τον καθαρίσετε, φτιάχνοντας τους επόμενους καφέδες είναι πιθανόν να γεμίσει πάνω από το κανονικό το δοχείο για κατακάθια και να βουλώσει η μηχανή.

14.4 Καθαρισμός του δοχείου συλλογής σταγόνων και του δίσκου συλλογής συμπυκνώματος.

Προσοχή!

Το δοχείο συλλογής σταγόνων (A15) διαθέτει έναν πλωτό δείκτη (A13) (κόκκινου χρώματος) που δείχνει τη στάθμη του νερού (εικ.22). Πριν ο δείκτης αρχίσει να προεξέχει από το δίσκο φλιτζανιών (A12), πρέπει να αδειάσετε και να καθαρίσετε το δίσκο, διαφορετικά το νερό μπορεί αρχίσει να βγαίνει και να προκαλέσει βλάβη στη μηχανή, την επιφάνεια στήριξης ή τη γύρω περιοχή.

Για να αφαιρέσετε το δίσκο συλλογής σταγόνων:

1. Βγάλτε το δίσκο συλλογής σταγόνων και το δοχείο για τα υπολείμματα του καφέ (A11) (εικ.21).
2. Αφαιρέστε το δίσκο φλιτζανιών (A12), τη σχάρα του δίσκου (A14), στη συνέχεια αδειάστε το δίσκο συλλογής σταγόνων και το δοχείο υπολειμμάτων και πλύνετε όλα τα εξαρτήματα
3. Ελέγξτε το δίσκο συλλογής συμπυκνώματος κόκκινου χρώματος (A10) και αν είναι γεμάτο, αδειάστε το.
4. Τοποθετήστε και πάλι το δίσκο συλλογής σταγόνων και τη σχάρα του δοχείου για τα κατακάθια καφέ.

14.5 Καθαρισμός του εσωτερικού της μηχανής

Κίνδυνος ηλεκτροπληξίας!

Πριν από οποιαδήποτε ενέργεια καθαρισμού των εσωτερικών μερών, θα πρέπει να σβήσετε τη μηχανή (δείτε κεφάλαιο "7. Σβήσιμο της μηχανής") και αποσυνδέστε τη συσκευή στην πρίζα. Μη βυθίζετε ποτέ τη συσκευή στο νερό.

1. Ελέγχετε τακτικά (περίπου μια φορά το μήνα) ότι το εσωτερικό της μηχανής (στο οποίο έχετε πρόσβαση όταν αφαιρέσετε το δίσκο συλλογής σταγόνων (A15) δεν είναι βρώμικο. Αν χρειάζεται, αφαιρέστε τα υπολείμματα του καφέ με το πινέλο (C5) και ένα σφουγγάρι.
2. Αναρροφήστε όλα τα υπολείμματα με μια ηλεκτρική σκούπα (εικ. 23).

14.6 Καθαρισμός του δοχείου νερού

1. Καθαρίζετε τακτικά (περίπου μια φορά το μήνα και σε κάθε αντικατάσταση του φίλτρου αποσκλήρυνσης (C4) (αν προ-

- βλέπεται) το δοχείο νερού (A17) με ένα υγρό πανί και με λίγο απαλό απορρυπαντικό.
2. Αφαιρέστε το φίλτρο (C4) (αν υπάρχει) και ξεπλύνετε με καθαρό νερό.
 3. Τοποθετήστε και πάλι το φίλτρο (αν προβλέπεται), γεμίστε τη δεξαμενή με φρέσκο νερό και επανατοποθετήστε τη.
 4. (Μόνο για μοντέλα με φίλτρο αποσκλήρυνσης) Παροχή 100ml di νερού.

14.7 Καθαρισμός των στομιών της παροχής καφέ

1. Καθαρίζετε τακτικά τα στόμια του ακροφύσιου του καφέ (A9) με ένα σφουγγάρι ή ένα πανί (εικ.24A).
2. Βεβαιωθείτε ότι οι οπές του εγχυτήρα καφέ δεν έχουν μπουκώσει. Αν χρειάζεται, αφαιρέστε τα υπολείμματα του καφέ με μια οδοντογλυφίδα (εικ.24B).

14.8 Καθαρισμός χωνιού για την εισαγωγή του προαλεσμένου καφέ

Ελέγχετε τακτικά (περίπου μια φορά το μήνα) το χωνί εισαγωγής προαλεσμένου καφέ (A4) και βεβαιωθείτε ότι δεν έχει βουλώσει. Εν ανάγκη αφαιρέστε τα υπολείμματα του καφέ με το πινέλο (C5) που παρέχεται.

14.9 Καθαρισμός του εγχυτήρα

Ο εγχυτήρας (A20) θα πρέπει να καθαρίζεται τουλάχιστον μια φορά το μήνα.



Προσοχή!

Ο εγχυτήρας δεν μπορεί να αφαιρεθεί όταν η μηχανή είναι αναμμένη.

1. Βεβαιωθείτε ότι η μηχανή έχει εκτελέσει σωστά τη διαδικασία σβήσιματος (δείτε κεφάλαιο "7) Απενεργοποίηση της συσκευής")
2. Αφαιρέστε το δοχείο νερού (A17)
3. Ανοίξτε το πορτάκι του εγχυτήρα (A19) (εικ. 25) που βρίσκεται στη δεξιά πλευρά.
4. Πατήστε προς το εσωτερικό τα δύο χρωματιστά πλήκτρα και ταυτόχρονα αφαιρέστε τον εγχυτήρα προς το εξωτερικό (εικ.26).
5. Βυθίστε τον εγχυτήρα για περίπου 5 λεπτά στο νερό και στη συνέχεια ξεπλύνετε τον κάτω από τη βρύση.



Προσοχή!

ΞΕΠΛΥΝΕΤΕ ΜΟΝΟ ΜΕ ΝΕΡΟ.

Όχι απορρυπαντικά - Όχι πλυντήριο πιάτων

Καθαρίστε τον εγχυτήρα χωρίς απορρυπαντικά γιατί μπορεί να προκληθούν βλάβες.

6. Με το πινέλο (C5), καθαρίστε τυχόν υπολείμματα καφέ στη θέση του εγχυτήρα, που φαίνονται και από τη θυρίδα του εγχυτήρα.
7. Μετά τον καθαρισμό, τοποθετήστε και πάλι τον εγχυτήρα στη βάση. Στη συνέχεια, πατήστε πάνω στην επιγραφή PUSH έως ότου ακουστεί ότι κλείνει.

Σημείωση:

Εάν η τοποθέτηση του εγχυτήρα εξακολουθεί να είναι δύσκολη, θα πρέπει (πριν την τοποθέτηση) να προσαρμόσετε το μέγεθος πιέζοντας τους δύο μοχλούς (εικ.27).

8. Μετά την τοποθέτηση, βεβαιωθείτε ότι τα δύο χρωματιστά πλήκτρα έχουν ασφαλίσει προς τα έξω.
9. Κλείστε τη θυρίδα του εγχυτήρα.
10. Επανατοποθετήστε το δοχείο νερού.

14.10 Καθαρισμός του δοχείου γάλακτος

Καθαρίστε το δοχείο γάλακτος (D) μετά από κάθε προετοιμασία γάλακτος, όπως περιγράφεται ακολούθως:

1. Αφαιρέστε το καπάκι (D2)
2. Βγάλτε το σωλήνα παροχής γάλακτος (D5) και το σωλήνα αναρρόφησης (D4) (εικ.28).
3. Στρέψτε αριστερόστροφα το κουμπί ρύθμισης αφρού (D1) μέχρι τη θέση "INSERT" (εικ.29) και τραβήξτε τη προς τα πάνω.
4. Καθαρίστε σχολαστικά όλα τα εξαρτήματα με ζεστό νερό και ένα απαλό απορρυπαντικό. Μπορείτε να πλύνετε στο πλυντήριο πιάτων όλα τα εξαρτήματα, τοποθετώντας τα όμως στην πάνω θέση του πλυντηρίου πιάτων.
Δώστε ιδιαίτερη προσοχή έτσι ώστε στην υποδοχή και στο αυλάκι που βρίσκεται κάτω από το κουμπί (δείτε εικ.30) να μην υπάρχουν υπολείμματα γάλακτος: αν χρειάζεται ξύστε το αυλάκι με μία οδοντογλυφίδα.
5. Ξεπλύνετε το εσωτερικό της θέσης του κουμπιού ρύθμισης αφρού με τρεχούμενο νερό (εικ.31).
6. Βεβαιωθείτε επίσης ότι ο σωλήνας αναρρόφησης και ο σωλήνας παροχής γάλακτος δεν έχουν φράξει από τα υπολείμματα γάλακτος.
7. Επανατοποθετήστε το κουμπί σε αντιστοιχία με την ένδειξη "INSERT", το σωλήνα παροχής και το σωλήνα αναρρόφησης γάλακτος.
8. Ξανατοποθετήστε το καπάκι πάνω στο δοχείο γάλακτος (D3).

14.11 Καθαρισμός ακροφύσιου ζεστού νερού

Καθαρίστε το ακροφύσιο (A8) μετά από κάθε προετοιμασία γάλακτος, με ένα σφουγγάρι, αφαιρώντας τα υπολείμματα του καφέ από τις φλάντζες (εικ.20).

15. ΑΦΑΛΑΤΩΣΗ



Προσοχή!

- Πριν από τη χρήση, διαβάστε με προσοχή τις οδηγίες και την ετικέτα του αφαλατικού που αναφέρονται στη συσκευασία του.
- Συνιστάται η χρήση αποκλειστικά του προϊόντος αφαλάτωσης της De'Longhi. Η χρήση των ακατάλληλων προϊόντων αφαλάτωσης, όπως και η ίδια η αφαλάτωση που δεν εκτελείται τακτικά, μπορεί να δημιουργήσει βλάβες που δεν καλύπτει η εγγύηση του κατασκευαστή.

Αφαλατώστε τη μηχανή όταν στην οθόνη (B1) εμφανιστεί το μήνυμα “Descal,ESC to cancel, OK to descale (~45 minutes)”. Αν θέλετε να προχωρήσετε αμέσως με την αφαλάτωση, πατήστε **OK** (B3) και ακολουθήστε τη διαδικασία από το σημείο 6. Για να μεταθέσετε την αφαλάτωση σε άλλη στιγμή, πατήστε **ESC** (B5): στην οθόνη εμφανίζεται το σύμβολο που  υπενθυμίζει ότι η μηχανή χρειάζεται αφαλάτωση.

Για πρόσβαση στο μενού αφαλάτωσης:

1. Ανάψτε τη μηχανή και περιμένετε μέχρι να είναι έτοιμη για χρήση.
2. Πατήστε  (B6) για είσοδο στο μενού ρυθμίσεων “Settings”
3. Πατήστε τα βέλη επιλογής (B2 και B4) μέχρι την προβολή μεταξύ των δύο διακεκομμένων γραμμών της συντήρησης “Maintenance”: πατήστε **OK** (B3)
4. Πατήστε **OK** για να επιλέξετε την αφαλάτωση “Descal”
5. “Confirm? (επιβεβαίωση) (~45 minutes)”: επιβεβαιώστε πατώντας **OK**
6. “Remove filter”: (“αφαιρέστε το φίλτρο νερού”) (A17) αφαιρέστε το φίλτρο νερού (C4) (αν υπάρχει), αδειάστε το δοχείο. Πατήστε **OK**.
7. “Pour descaler and water into tank”: Αδειάστε στο δοχείο νερού το υγρό αφαλάτωσης μέχρι τη στάθμη A (αντιστοιχεί σε μια δόση 100ml) της ένδειξης που βρίσκεται στο πλάι του δοχείου. Στη συνέχεια προσθέστε νερό (ένα λίτρο) μέχρις ότου να επιτευχθεί η στάθμη **B** (εικ.32). Τοποθετήστε και πάλι το δοχείο νερού. Πατήστε **OK**.
8. “Empty drip tray”: Αφαιρέστε, αδειάστε και τοποθετήστε ξανά το δίσκο συλλογής σταγόνων (A15) και το δοχείο για κατακάθια (A11). Πατήστε **OK**.
9. “Δοχείο 1,8l κενό κάτω από τα ακροφύσια”: Τοποθετήστε κάτω από το στόμιο ζεστού νερού (C6) και το στόμιο καφέ (A9) ένα άδειο δοχείο με χωρητικότητα τουλάχιστον 1,8 λίτρων (εικ.33). Πατήστε **OK**.

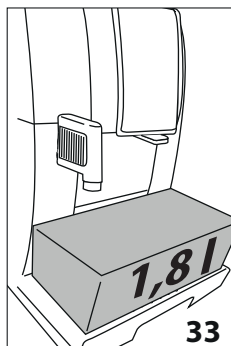

Προσοχή! Κίνδυνος εγκαυμάτων

Από το ακροφύσιο ζεστό νερό βγαίνει ζεστό νερό που περιέχει οξέα. Δώστε προσοχή ώστε να μην έρθετε σε επαφή με αυτό το διάλυμα.

10. “Descaling underway” (αφαλάτωση σε εξέλιξη): το πρόγραμμα αφαλάτωσης ξεκινά και το διάλυμα αφαλάτωσης βγαίνει τόσο από σύστημα παροχής ζεστού νερού όσο και από το στόμιο καφέ εκτελώντας αυτόματα μία σειρά από ξεβγάλματα κατά διαστήματα, για να αφαιρέσει τα υπολείμματα αλάτων από εσωτερικό της μηχανής του καφέ. Μετά από περίπου 25 λεπτά, η συσκευή διακόπτει την αφαλάτωση.
11. “Rinse tank and fill with water”: Η μηχανή θα είναι τώρα έτοιμη για τη διαδικασία ξεβγάλματος με καθαρό νερό. Αδειάστε το δοχείο που χρησιμοποιήθηκε για τη συλλογή του διαλύματος αφαλάτωσης και αφαιρέστε το δοχείο νερού, αδειάστε το, ξεβγάλετε με τρεχούμενο νερό, γεμίστε μέχρι τη στάθμη MAX με φρέσκο νερό και τοποθετήστε το στη μηχανή. Πατήστε **OK**
12. “Place 1.8L container empty under spouts”: Τοποθετήστε το άδειο δοχείο που έχετε χρησιμοποιήσει για να συλλέξετε το διάλυμα αφαλάτωσης από το στόμιο του καφέ και το σύστημα παροχής ζεστού νερού (εικ.33) και πατήστε **OK**
13. “Rinsing Confirm?”: πατήστε **OK**
14. “Rinsing underway”: Το ζεστό νερό τρέχει από το στόμιο καφέ και στη συνέχεια από το σύστημα παροχής ζεστού νερού.
15. Όταν το νερό μέσα στο δοχείο τελειώσει, αδειάστε το δοχείο που χρησιμοποιήσατε για να μαζέψετε το νερό ξεβγάλματος.
16. “Rinse tank and fill with water”: αφαιρέστε το δοχείο νερού και γεμίστε το μέχρι την ένδειξη MAX με φρέσκο. Πατήστε **OK**.
17. “Insert filter”: τοποθετήστε ξανά, αν το έχετε βγάλει προηγούμενος, το φίλτρο αποσκλήρυνση στη θέση του δοχείου νερού, τοποθετήστε ξανά το δοχείο και πατήστε **OK**
18. “Δοχείο 1,8l κενό κάτω από τα ακροφύσια”: τοποθετήστε ξανά το άδειο δοχείο που έχετε χρησιμοποιήσει για να συλλέξετε το διάλυμα αφαλάτωσης κάτω από το ακροφύσιο ζεστού νερού. Πατήστε **OK**.
19. “Rinsing Confirm?”: πατήστε **OK**
20. “Rinsing underway”. Το ζεστό νερό βγαίνει από το ακροφύσιο ζεστού νερού

21. "Empty drip tray": Στο τέλος του δεύτερου ξεβγάλματος, αφαιρέστε, αδειάστε και τοποθετήστε ξανά το δίσκο συλλογής σταγόνων (A15) και το δοχείο υπολειμμάτων (A11). Πατήστε **OK**.
22. "Descalc complete": πατήστε **OK**
23. "Fill tank": αδειάστε το δοχείο που χρησιμοποιήθηκε για τη συλλογή του νερού ξεβγάλματος, αφαιρέστε και γεμίστε το δοχείο νερού με φρέσκο νερό μέχρι τη στάθμη MAX και τοποθετήστε ξανά στη μηχανή.

Η εργασία αφαλάτωσης θα ολοκληρωθεί.

i Σημείωση:

- Αν ο κύκλος αφαλάτωσης δεν ολοκληρωθεί σωστά (πχ. δεν υπάρχει ρεύμα) συνιστάται να επαναλάβετε τον κύκλο.
- Είναι φυσικό, μετά από την εκτέλεση του κύκλου αφαλάτωσης, να υπάρχει νερό στο δοχείο με τα κατακάθια του καφέ (A11).
- Η συσκευή απαιτεί τρίτο ξεβγάλαμα, στην περίπτωση που το δοχείο νερού δεν έχει γεμίσει μέχρι τη στάθμη max: και αυτό για να διασφαλιστεί ότι δεν θα υπάρχει αφαλατικό στα εσωτερικά κυκλώματα της μηχανής.
- Αν η μηχανή ζητήσει δύο κύκλους αφαλάτωσης σε πολύ κοντινά χρονικά διαστήματα θα πρέπει να θεωρηθεί κανονική λειτουργία, ως αποτέλεσμα του εξελιγμένου συστήματος ελέγχου που έχει προσαρμοστεί στη μηχανή

16. ΠΡΟΓΡΑΜΜΑΤΙΣΜΟΣ ΤΗΣ ΣΚΛΗΡΟΤΗΤΑΣ ΤΟΥ ΝΕΡΟΥ

Το μήνυμα αφαλάτωσης εμφανίζεται μετά από ένα προκαθορισμένο διάστημα λειτουργίας που εξαρτάται από τη σκληρότητα του νερού.

Η συσκευή είναι ρυθμισμένη από το εργοστάσιο για επίπεδο σκληρότητας 4. Εάν θέλετε, μπορείτε να προγραμματίσετε το μηχάνημα βάσει της πραγματικής σκληρότητας του νερού στις αντίστοιχες περιοχές, κάνοντας λιγότερο τακτική, με τον τρόπο αυτό, τη διαδικασία αφαλάτωσης.

16.1 Μέτρηση της σκληρότητας του νερού

1. Βγάλτε από τη συσκευασία της την ταινία αντίδρασης (C1) "TOTAL HARDNESS TEST" που συνοδεύει αυτό το βιβλιάρκι στα αγγλικά.
2. Βυθίστε εντελώς την ταινία σε ένα ποτήρι νερό για ένα δευτερόλεπτο περίπου.
3. Αφαιρέστε την ταινία από το νερό και τινάζτε την ελαφρά. Μετά από περίπου ένα λεπτό θα δημιουργηθούν 1, 2, 3 ή 4 τετραγωνάκια κόκκινου χρώματος, αναλόγως της σκληρότητας του νερού, κάθε τετραγωνάκι αντιστοιχεί σε 1 επίπεδο.

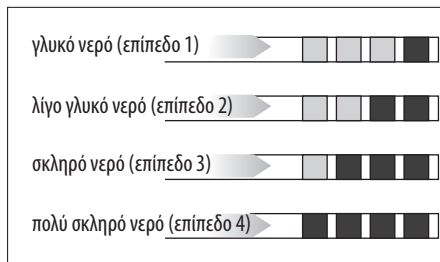

16.2 Ρύθμιση της σκληρότητας του νερού

1. Πατήστε (B6) για είσοδο στο μενού ρυθμίσεων "Settings"
2. Πατήστε τα βέλη επιλογής (B2 και B4) μέχρι την προβολή μεταξύ των δύο διακεκομμένων γραμμών το μήνυμα "General": πατήστε **OK**
3. Πατήστε τα βέλη επιλογής μέχρι να εμφανιστεί "Water hardness": πατήστε **OK**
4. Στην οθόνη εμφανίζεται η τρέχουσα επιλογή και αναβοσβήνει η νέα επιλογή: πατήστε τα βέλη επιλογής μέχρι να εμφανιστεί η νέα επιλογή που επιθυμείτε. Πατήστε **OK**.

Η νέα στάθμη έχει αποθηκευτεί και η συσκευή επιστρέφει στο μενού "General".

Στη συνέχεια πατήστε 2 φορές /ESC (B5) για επιστροφή στην κεντρική οθόνη.

17. ΦΙΛΤΡΟ ΑΠΟΣΚΛΗΡΥΝΣΗΣ

Ορισμένα μοντέλα έχουν το φίλτρο αποσκλήρυνσης (C4): αν το δικό σας μοντέλο δεν διαθέτει, σας συνιστούμε να το αγοράσετε από ένα εξουσιοδοτημένο κέντρο τεχνικής υποστήριξης De'Longhi.

Για τη σωστή χρήση του φίλτρου, ακολουθείστε τις οδηγίες που αναφέρονται ακολούθως.

17.1 Εγκατάσταση του φίλτρου

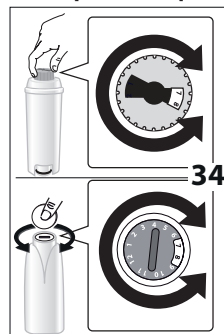

1. Βγάλτε το φίλτρο (C4) από τη συσκευασία. Ο δίσκος ημερομηνίας είναι διαφορετικός αναλόγως του φίλτρου.
2. Περιστρέψτε το δίσκο ημερομηνίας (εικ. 34) μέχρι να εμφανιστούν οι 2 επόμενοι μήνες χρήσης.

i Σημείωση:

Η διάρκεια του φίλτρου ανέρχεται σε δύο μήνες αν η συσκευή χρησιμοποιείται κανο-

νικά, ενώ αν η συσκευή παραμείνει ακρυστοποιημένη με το φίλτρο τοποθετημένο, η διάρκεια ανέρχεται το πολύ σε 3 εβδομάδες.

3. Για να ενεργοποιήσετε το φίλτρο, αφήστε να τρέξει το νερό της βρύσης στην οπή του φίλτρου όπως φαίνεται στην εικόνα 35 μέχρι να αρχίσει το νερό να βγαίνει από τα πλάγια ανοίγματα για περισσότερο από ένα λεπτό.

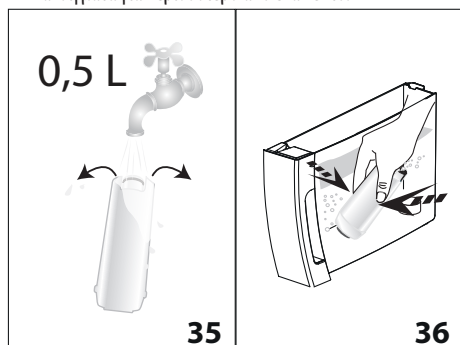

4. Αφαιρέστε το δοχείο (A17) από τη μηχανή και γεμίστε το νερό.
5. Εισάγετε το φίλτρο στη δεξαμενή νερού και βυθίστε το εντελώς για 10 δευτερόλεπτα, με κλίση και ελαφριά πίεση ώστε να φύγουν οι φυσαλίδες αέρα (εικ.36).
6. Τοποθετήστε το φίλτρο στην ειδική θέση (A18) και πιέστε μέχρι κάτω (εικ.37).
7. Ξανακλείστε το δοχείο με το καπάκι (A16 - εικ.38), στη συνέχεια επανατοποθετήστε το δοχείο.

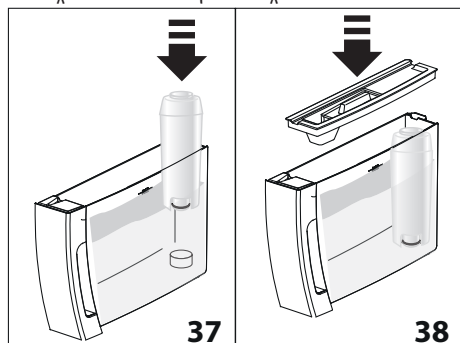

Κατά την στιγμή της τοποθέτησης του φίλτρου, θα πρέπει να επισημάνετε την παρουσία της μηχανής.

8. Πατήστε το εικονίδιο  (B6) για είσοδο στο μενού "Ρυθμίσεις"
9. Πατήστε τα βέλη επιλογής (B2 και B4) μέχρι την προβολή μεταξύ των δύο διακεκομμένων γραμμών, της συντήρησης "Maintenance": πατήστε **OK**
10. Πατήστε τα βέλη επιλογής μέχρι να εμφανιστεί η εγκατάσταση φίλτρου "Install filter": πατήστε **OK**
11. "Confirm?": πατήστε **OK**

12. "Hot Water Confirm?": τοποθετήστε κάτω από το ακρυφύσιο ζεστού νερού (C6) ένα δοχείο (χωρητικότητα: min. 500ml), και στη συνέχεια πατήστε **OK**
13. Η μηχανή θα αρχίσει να βγάζει νερό και η οθόνη θα εμφανίσει την επιγραφή παρακαλώ περιμένετε "Please wait"
14. Αφού ολοκληρωθεί η παροχή, η μηχανή επιστρέφει αυτόματα σε "Coffee ready" ("Καφές έτοιμος").

Τώρα το φίλτρο έχει ενεργοποιηθεί και μπορείτε να προχωρήσετε στη χρήση της μηχανής.

17.2 Αντικατάσταση φίλτρου

Αντικαταστήστε το φίλτρο (C4) όταν στην οθόνη (B1) εμφανίζεται "Replace filter ESC to cancel, OK to replace". Αν θέλετε να προχωρήσετε αμέσως με την αντικατάσταση, πατήστε **OK** (B3) και ακολουθήστε τη διαδικασία από το σημείο 8. Για να κάνετε την αντικατάσταση άλλη στιγμή, πατήστε ESC (B5): στην οθόνη, το σύμβολο  υπενθυμίζει ότι η μηχανή χρειάζεται αντικατάσταση φίλτρου.

Για την αντικατάσταση, προχωρήστε με τον ακόλουθο τρόπο:

1. Αφαιρέστε το δοχείο (A17) και το φίλτρο που έχει εξαντληθεί
2. Αφαιρέστε το νέο φίλτρο από τη συσκευασία και προχωρήστε όπως απεικονίζεται στα σημεία 2-3-4-5-6-7 της προηγούμενης παραγράφου.
3. Πατήστε  (B6) για είσοδο στο μενού ρυθμίσεων "Settings"
4. Πατήστε τα βέλη επιλογής (B2 και B4) μέχρι την προβολή μεταξύ των δύο διακεκομμένων γραμμών, της συντήρησης "Maintenance": πατήστε **OK**
5. Πατήστε τα βέλη επιλογής μέχρι να εμφανιστεί η εγκατάσταση φίλτρου "Replace filter": πατήστε **OK**
6. "Confirm?": πατήστε **OK**
7. "Hot Water, Confirm?": Τοποθετήστε ένα δοχείο κάτω από το σύστημα παροχής ζεστού νερού (C6) (ελάχιστη χωρητικότητα 500ml) **OK**
8. Η μηχανή θα αρχίσει να βγάζει νερό και η οθόνη θα εμφανίσει την επιγραφή παρακαλώ περιμένετε "Please wait"
9. Αφού ολοκληρωθεί η παροχή, η μηχανή επιστρέφει αυτόματα σε "Coffee ready" ("Καφές έτοιμος").



Τώρα το νέο φίλτρο έχει ενεργοποιηθεί και μπορείτε να προχωρήσετε στη χρήση της μηχανής.

Σημείωση:

Όταν παρέλθουν οι δύο μήνες (βλέπε ημερομηνία), ή αν η μηχανή δεν χρησιμοποιηθεί για 3 εβδομάδες, θα πρέπει να αντικαταστήσετε το φίλτρο ακόμη και αν δεν το ζητήσει η μηχανή.

17.3 Αφαίρεση του φίλτρου

Αν επιθυμείτε να συνεχίσετε να χρησιμοποιείτε τη συσκευή χωρίς φίλτρο (C4), θα πρέπει να το αφαιρέσετε και να επισημάνετε την αφαίρεσή του. Ακολουθήστε τον παρακάτω τρόπο:

1. Αφαιρέστε το δοχείο (A17) και το φίλτρο που έχει εξαντληθεί
 2. Πατήστε  (B6) για είσοδο στο μενού ρυθμίσεων "Settings"
 3. Πατήστε τα βέλη επιλογής (B2 και B4) μέχρι την προβολή μεταξύ των δύο διακεκομμένων γραμμών, της συντήρησης "Maintenance": πατήστε **OK**
 4. Πατήστε τα βέλη επιλογής μέχρι να εμφανιστεί η αφαίρεση φίλτρου "Remove filter": πατήστε **OK**
 5. "Confirm?": πατήστε **OK** για επιβεβαίωση της αφαίρεσης: η μηχανή επιστρέφει στο μενού συντήρησης "Maintenance"
- Πατήστε στη συνέχεια το πλήκτρο  /ESC (B5) για έξοδο από το μενού.

 **Σημείωση:**

Όταν παρέλθουν οι δύο μήνες (βλέπε ημερομηνία), ή αν η μηχανή δεν χρησιμοποιηθεί για 3 εβδομάδες, θα πρέπει να αφαιρέσετε το φίλτρο ακόμη και αν δεν το ζητήσει η μηχανή.

18. ΤΕΧΝΙΚΑ ΣΤΟΙΧΕΙΑ

Τάση:	220-240 V~ 50/60 Hz max. 10A
Καταναλούμενη ισχύς:	1450W
Πίεση:	1,5MPa (15 bar)
Μέγιστη χωρητικότητα δοχείου νερού:	1,8 l
Διαστάσεις (ΙxΠxΗ)	240x440x360 mm
Μήκος καλωδίου:	1750 mm
Βάρος:	9,9 Kg
Μέγιστη χωρητικότητα δοχείου κόκκων:	300 g



Αυτή η συσκευή συμμορφώνεται με τον Κανονισμό (CE) Αρ.1935/2004 που αφορά υλικά και αντικείμενα που έρχονται σε επαφή με τα διατροφικά προϊόντα.

19. ΔΙΑΘΕΣΗ





Μην απορρίπτετε τη συσκευή μαζί με τα οικιακά απορρίμματα αλλά παραδώστε την σε ένα επίσημο κέντρο ανακύκλωσης.

20. ΜΗΝΥΜΑΤΑ ΠΟΥ ΕΜΦΑΝΙΖΟΝΤΑΙ ΣΤΗΝ ΟΘΟΝΗ

ΕΜΦΑΝΙΖΟΜΕΝΟ ΜΗΝΥΜΑ	ΠΙΘΑΝΗ ΑΙΤΙΑ	ΑΠΟΚΑΤΑΣΤΑΣΗ
Fill tank	Το νερό στο δοχείο (A17) δεν είναι αρκετό.	Γεμίστε το δοχείο νερού ή/και τοποθετήστε το σωστά, πιέζοντάς το μέχρι τέρμα ώστε να ακούσετε τον χαρακτηριστικό θόρυβο (εικ.3B).
insert tank ("εισαγωγή δοχείου")	Το δοχείο (A17) δεν έχει τοποθετηθεί σωστά.	Τοποθετήστε σωστά το δοχείο πιέζοντάς το μέχρι κάτω (εικ.3B).
Empty grounds container	Το δοχείο για κατακάθια (A11) του καφέ είναι γεμάτο.	Αδειάστε το δοχείο για τα κατακάθια, το δίσκο συλλογής σταγόνων (A15) και προχωρήστε σε καθαρισμό, στη συνέχεια τοποθετήστε τα και πάλι. Σημαντικό: όταν αφαιρείτε το δίσκο συλλογής σταγόνων πρέπει πάντα να αδειάζετε το δοχείο για τα κατακάθια ακόμη και αν δεν έχει γεμίσει. Εάν δεν τον καθαρίσετε, φτιάχνοντας τους επόμενους καφέδες είναι πιθανόν να γεμίσει πάνω από τον κανονικό το δοχείο για κατακάθια και να βουλώσει η μηχανή.

Insert grounds container	Μετά τον καθαρισμό δεν έχει εισαχθεί το δοχείο για τα κατακάθια (A11).	Αφαιρέστε το δοχείο συλλογής σταγόνων (A15) και τοποθετήστε το δοχείο για τα κατακάθια.
Add pre-ground coffee (εισάγετε προ-αλεσμένο καφέ)	Επιλέχθηκε η λειτουργία προαλεσμένου καφέ "preground coffee", αλλά δεν τοποθετήθηκε προαλεσμένος καφές στο χωνί (A4).	Βάλτε τον προαλεσμένο καφέ στο χωνί (εικ.11) και αποεπιλέξτε τη λειτουργία προ-αλεσμένου καφέ.
	Ζητήθηκε καφές LONG με προαλεσμένο	Τοποθετήστε στο χωνό (A4) μία κοφτή μεζούρα αλεσμένου καφέ και πατήστε OK (B3) για να συνεχίσετε την προετοιμασία.
Fill beans container (γεμίστε το δοχείο κόκκων)	Οι κόκκοι του καφέ τελείωσαν.	Γεμίστε το δοχείο των κόκκων (A3) (εικ.8).
	Το χωνί για την εισαγωγή του προαλεσμένου καφέ (A4) έχει μπουκώσει.	Αδειάστε το χωνί χρησιμοποιώντας ένα πινέλο (C5) όπως περιγράφει η παρ. "14.8 Καθαρισμός χωνιού για την εισαγωγή του προαλεσμένου καφέ".
Ground too fine (πολύ λεπτό άλεσμα). Adjust mill (ρύθμιση μύλου)	Το άλεσμα είναι πολύ λεπτό και επομένως ο καφές βγαίνει πολύ αργά ή δεν βγαίνει καθόλου.	Επαναλάβετε την παροχή καφέ και γυρίστε το κουμπί ρύθμισης άλεσης (A5) (εικ.7) κατά μία θέση προς τον αριθμό 7, δεξιόστροφα, ενώ ο μύλος του καφέ λειτουργεί. Αν αφού έχετε κάνει τουλάχιστον 2 καφέδες, η παροχή είναι ακόμη πολύ αργή, επαναλάβετε τη διόρθωση από το κουμπί ρύθμισης κατά μια ακόμη θέση (δείτε παρ. "10.1 Ρύθμιση του μύλου του καφέ") Αν το πρόβλημα παραμένει, βεβαιωθείτε ότι το δοχείο νερού (A17) έχει τοποθετηθεί μέχρι κάτω.
	Αν υπάρχει φίλτρο αποσκλήρυνσης (C4) ενδέχεται να υπάρχει μία φυσαλίδα αέρα στο εσωτερικό του κυκλώματος που θα έχει μπλοκάρει την παροχή.	Τοποθετήστε το σύστημα παροχής ζεστού νερού (C6) στη μηχανή και αφήστε να βγει λίγο νερό μέχρι να σταθεροποιηθεί η ροή.
Less coffee (μειώστε τη δόση καφέ)	Χρησιμοποιήθηκε μεγάλη ποσότητα καφέ.	Επιλέξτε πιο ελαφριά γεύση ☉☉ (B7) ή μειώστε την ποσότητα του προαλεσμένου καφέ.
Insert water spout ("τοποθετήστε το στόμιο παροχής νερού")	Η παροχή νερού (C6) δεν έχει τοποθετηθεί ή έχει τοποθετηθεί με λάθος τρόπο.	Τοποθετήστε το σύστημα παροχής ζεστού νερού μέχρι τέλους (εικ.4).
Insert milk container (τοποθετήστε δοχείο γάλακτος)	Το δοχείο γάλακτος (D) δεν είναι τοποθετημένο σωστά.	Τοποθετήστε το δοχείο γάλακτος μέχρι τέλους (εικ.16).
Insert infuser assembly	Μετά τον καθαρισμό δεν έχει τοποθετηθεί ο εγχυτήρας (A20).	Τοποθετήστε τον εγχυτήρα σύμφωνα με τις οδηγίες της παρ. "14.9 Καθαρισμός του εγχυτήρα".
Water circuit empty (κύκλωμα νερού άδειο) Fill water circuit (γεμίστε το κύκλωμα νερού) Hot Water (ζεστό νερό) Confirm? (επιβεβαίωση;)	Το υδραυλικό κύκλωμα είναι άδειο.	Πατήστε OK (B3) και αφήστε να χυθεί το νερό από την παροχή (C6) μέχρι η παροχή να γίνει κανονική. Αν το πρόβλημα παραμένει, βεβαιωθείτε ότι το δοχείο νερού (A17) έχει τοποθετηθεί μέχρι κάτω.

Press OK to CLEAN (πατήστε ok για καθαρισμό)	Το δοχείο γάλακτος (D) έχει εισαχθεί με το κουμπί ρύθμισης αφρού (D1) στη θέση CLEAN.	Αν θέλετε να συνεχίσετε με τη λειτουργία CLEAN, πατήστε OK, ή στρέψτε το κουμπί ρύθμισης του αφρού σε μία άλλη θέση.
Set dial to CLEAN ESC to cancel (ESC για ακύρωση)	Μόλις έγινε παροχή γάλακτος και θα πρέπει να προχωρήσετε σε καθαρισμό των εσωτερικών αγωγών του δοχείου του γάλακτος (D).	Περιστρέψτε το κουμπί ρύθμισης αφρού (D1) στη θέση CLEAN (ΚΑΘΑΡΙΣΜΟΣ) (εικ.19).
Turn froth adjustment dial	Το δοχείο γάλακτος (D) έχει εισαχθεί με το κουμπί ρύθμισης αφρού (D1) στη θέση CLEAN.	Στρέψτε το κουμπί ρύθμισης αφρού που βρίσκεται σε μία από τις θέσεις ρύθμισης αφρού γάλακτος
Descalc ("αφαλάτωση") ESC to cancel (ESC για ακύρωση) OK to descale (ok για αφαλάτωση) (~45 minutes)	Δείχνει ότι πρέπει να γίνει αφαλάτωση στη μηχανή.	Είναι αναγκαία η εκτέλεση του προγράμματος αφαλάτωσης όπως περιγράφει το κεφ."15. Αφαλάτωση".
Replace filter (αντικατάσταση φίλτρου) ESC to cancel (ESC για ακύρωση) OK to replace (ok για αντικατάσταση)	Το φίλτρο αποσκλήρυνσης (C4) έχει φθαρεί.	Αντικαταστήστε το φίλτρο ή αφαιρέστε το ακολουθώντας τις οδηγίες του κεφ. "17 Φίλτρο αποσκλήρυνσης"
General alarm (γενικός συναγερμός)	Το εσωτερικό της μηχανής είναι πολύ βρώμικο.	Καθαρίστε προσεκτικά τη μηχανή όπως περιγράφει το κέφ. "14. Καθαρισμός". Αν μετά τον καθαρισμό, η μηχανή εμφανίζει ακόμη το μήνυμα, απευθυνθείτε σε ένα κέντρο τεχνικής υποστήριξης.
	Υπενθυμίζει ότι θα πρέπει να προχωρήσετε σε καθαρισμό των εσωτερικών κυκλωμάτων του δοχείου γάλακτος (D).	Περιστρέψτε το κουμπί ρύθμισης αφρού (D1) στη θέση CLEAN (ΚΑΘΑΡΙΣΜΟΣ) (εικ.19).
	Να θυμάστε ότι το φίλτρο αποσκλήρυνσης (C4) έχει εξαντληθεί και χρειάζεται να προχωρήσετε σε αντικατάσταση ή αφαίρεση.	Αντικαταστήστε το φίλτρο ή αφαιρέστε το ακολουθώντας τις οδηγίες του κεφ. "17 Φίλτρο αποσκλήρυνσης"
	Δείχνει ότι πρέπει να γίνει αφαλάτωση στη μηχανή.	Είναι αναγκαία η εκτέλεση του προγράμματος αφαλάτωσης όπως περιγράφει το κεφ."15. Αφαλάτωση". • Αν η μηχανή ζητήσει δύο κύκλους αφαλάτωσης σε πολύ κοντινά χρονικά διαστήματα θα πρέπει να θεωρηθεί κανονική λειτουργία, ως αποτέλεσμα του εξελιγμένου συστήματος ελέγχου που έχει προσαρμοστεί στη μηχανή
ECO	Η εξοικονόμηση ενέργειας είναι ενεργή.	Για την απενεργοποίηση της εξοικονόμησης ενέργειας, ακολουθήστε τις υποδείξεις της παρ. "8.5 Γενικά" - "• Εξοικονόμηση ενέργειας"

21. ΕΠΙΛΥΣΗ ΠΡΟΒΛΗΜΑΤΩΝ

Παρακάτω αναφέρονται οι πιθανές δυσλειτουργίες.

Εάν το πρόβλημα δεν μπορεί να λυθεί εφαρμόζοντας τις οδηγίες, απευθυνθείτε στην τεχνική υποστήριξη.

ΠΡΟΒΛΗΜΑ	ΠΙΘΑΝΗ ΑΙΤΙΑ	ΑΠΟΚΑΤΑΣΤΑΣΗ
Ο καφές δεν είναι ζεστός.	Δεν προθερμάνετε τα φλιτζάνια.	Ζεσάνετε με το ζεστό νερό τα φλιτζάνια (Σημ.: μπορείτε να χρησιμοποιήσετε τη λειτουργία ζεστό νερό)
	Τα εσωτερικά κυκλώματα της μηχανής έχουν κρυώσει καθώς έχουν περάσει 2/3 λεπτά από τον τελευταίο καφέ.	Πριν φτιάξετε τον καφέ θερμάνετε τα εσωτερικά κυκλώματα ξεβιάζοντας, πατώντας το πλήκτρο  (B5).
	Η θερμοκρασία του καφέ είναι χαμηλή.	Ρυθμίστε, από το μενού, τη θερμοκρασία πιο υψηλή.
Ο καφές δεν είναι γεμάτος ή έχει λίγο καϊμάκι.	Ο αλεσμένος καφές είναι πολύ χοντρός.	Γυρίστε το κουμπί ρύθμισης άλεσης (A5) κατά μία σκάλα προς τον αριθμό 1 αριστερόστροφα, ενώ ο μύλος λειτουργεί ήδη (εικ.7). Προχωρήστε κατά μια σκάλα τη φορά μέχρι να επιτύχετε ικανοποιητική παροχή. Το αποτέλεσμα γίνεται εμφανές μόνο μετά την παρασκευή 2 καφέδων (δείτε παρ. "10.1 Ρύθμιση του μύλου του καφέ")
	Ο καφές δεν είναι κατάλληλος.	Χρησιμοποιείτε μείγμα καφέ για μηχανές espresso.
Ο καφές βγαίνει πολύ αργά ή σε σταγόνες.	Ο αλεσμένος καφές είναι πολύ λεπτός.	Στρέψτε το κουμπί ρύθμισης άλεσης (A5) δεξιόστροφα κατά μία θέση προς τον αριθμό 7, ενώ ο μύλος καφέ λειτουργεί (εικ.7). Προχωρήστε κατά μια σκάλα τη φορά μέχρι να επιτύχετε ικανοποιητική παροχή. Το αποτέλεσμα γίνεται εμφανές μόνο μετά την παρασκευή 2 καφέδων (δείτε παρ. "10.1 Ρύθμιση του μύλου του καφέ")
Η μηχανή δεν παρέχει καφέ	Η μηχανή ανιχνεύει ακαθαρσίες στο εσωτερικό: η οθόνη εμφανίζει το μήνυμα παρακαλώ περιμένετε "Please wait".	Περιμένετε μέχρις ότου η μηχανή να είναι έτοιμη για χρήση και επιλέξετε ξανά το ρόφημα που επιθυμείτε. Αν το πρόβλημα παραμένει, απευθυνθείτε στο Εξουσιοδοτημένο Κέντρο Τεχνικής Υποστήριξης
Ο καφές δεν τρέχει από το ένα ή και από τα δύο στόμια του συστήματος παροχής.	Τα στόμια παροχής καφέ (A9) έχουν βουλώσει.	Καθαρίστε τα στόμια με μια οδοντογλυφίδα (εικ. 24B).

Η μηχανή δεν ανάβει.	Το καλώδιο δεν έχει συνδεθεί στην πρίζα.	Συνδέσετε την πρίζα (εικ.1).
	Ο γενικός διακόπτης (A22) δεν είναι αναμμένος.	Πατήστε το γενικό διακόπτη στη θέση I (εικ.2).
	Το φιλτράρισμα τροφοδοσίας (C7) δεν έχει τοποθετηθεί σωστά.	Εισάγετε μέχρι τέλους το συνδέτη στην αντίστοιχη θέση στο πίσω μέρος της συσκευής (εικ.1).
Ο εγχυτήρας δεν μπορεί να αφαιρεθεί.	Δεν έχει εκτελέσει σωστά τη διαδικασία σβησίματος	Σβήστε πατώντας το πλήκτρο  (A7) (εικ.6) (δείτε κεφ. "7. απενεργοποίηση της συσκευής")
Στο τέλος της αφαλάτωσης, η μηχανή θα ζητήσει ένα τρίτο ξέβγαλμα	Κατά τη διάρκεια των κύκλων ξεβγάλματος, το δοχείο δεν γέμισε μέχρι το επίπεδο MAX	Συνεχίστε όπως απαιτεί η μηχανή, αδειάζοντας ωστόσο πρώτα το δοχείο συλλογής σταγόνων, για να αποφύγετε την υπερχειλίση του νερού.
Το γάλα δεν τρέχει από το σωλήνα παροχής (D5).	Το καπάκι (D2) του δοχείου γάλακτος είναι βρώμικο.	Καθαρίστε το καπάκι του γάλακτος όπως περιγράφει η παρ. "14.10 Καθαρισμός του δοχείου γάλακτος".
Το γάλα έχει μεγάλες φυσαλίδες ή τρέχει με διακοπές από το σωλήνα παροχής γάλακτος (D5) ή έχει λίγο αφρό.	Το γάλα δεν είναι αρκετά κρύο ή αρκετά ημι-ποβουτηρωμένο.	Χρησιμοποιείτε κατά προτίμηση πλήρως ή μερικώς αποβουτηρωμένο γάλα, σε θερμοκρασία ψυγείου (περίπου 5°C). Αν το αποτέλεσμα δεν είναι και πάλι το επιθυμητό, δοκιμάστε να αλλάξετε μάρκα γάλακτος.
	Το κουμπί ρύθμισης του αφρού (D1) έχει ρυθμιστεί με λάθος τρόπο.	Ρυθμίστε σύμφωνα με τις ενδείξεις της παρ. "11.2 Ρυθμίστε την ποσότητα του αφρού".
	Το καπάκι (D2) ή το κουμπί ρύθμισης αφρού (D1) του δοχείου γάλακτος είναι βρώμικα	Καθαρίστε το καπάκι και το κουμπί του δοχείου γάλακτος όπως περιγράφει η παρ. "14.10 Καθαρισμός του δοχείου γάλακτος".
	Το ακροφύσιο ζεστού νερού (A8) είναι βρώμικο	Καθαρίστε το ακροφύσιο σύμφωνα με τις οδηγίες της παρ. "14.11 Καθαρισμός ακροφύσιου ζεστού νερού."