

SÚHRN

1. ZÁKLADNÉ BEZPEČNOSTNÉ OPATRENIA ... 257	13. VÝDAJ HORÚCEJ VODY 266
2. BEZPEČNOSTNÉ UPOZORNENIA..... 258	14. ČISTENIE 266
2.1 Symboly použité v tomto návode na použitie..258	14.1 Čistenie spotrebiča266
2.2 Použitie v súlade s určením258	14.2 Čistenie vnútorného obvodu spotrebiča267
2.3 Návod na použitie258	14.3 Čistenie nádoby na zvyšky kávy.....267
3. ÚVOD 258	14.4 Čistenie odkvapkávacej mriežky a nádoby na zber kondenzácie267
3.1 Písmená v zátvorkách.....258	14.5 Čistenie vnútra spotrebiča267
3.2 Problémy a opravy258	14.6 Čistenie nádržky na vodu.....267
4. OPIS..... 259	14.7 Čistie ústí vydávača kávy268
4.1 Opis spotrebiča259	14.8 Čistenie náspyky na vsypanie mletej kávy .268
4.2 Opis príslušenstva259	14.9 Čistenie vylúhovača.....268
4.3 Opis nádržky na mlieko259	14.10 Čistenie nádržky na mlieko.....268
5. PRÍPRAVNÉ OPERÁCIE..... 259	14.11 Čistenie trysky horúcej vody268
5.1 Kontrola spotrebiča259	15. ODVÁPŇOVANIE..... 268
5.2 Inštalácia spotrebiča259	16. PROGRAMOVANIE TVRDOSTI VODY 269
5.3 Zapojenie spotrebiča260	16.1 Meranie tvrdosti vody270
5.4 Prvé uvedenie spotrebiča do prevádzky260	16.2 Nastavenie tvrdosti vody270
6. ZAPNUTIE SPOTREBIČA 260	17. ZMÄKČOVACÍ FILTER..... 270
7. VYPNUTIE SPOTREBIČA 260	17.1 Inštalácia filtra270
8. NASTAVENIA MENU 261	17.2 Výmena filtra271
8.1 Jazyk261	17.3 Vyňatie filtra271
8.2 Údržba261	18. TECHNICKÉ ÚDAJE..... 271
8.3 Naprogram. nápojov261	19. LIKVIDÁCIA..... 271
8.4 Naprogram. My nápojov.....262	20. SPRÁVY ZOBRAZENÉ NA DISPLEJI 272
8.5 Všeobecné.....262	21. RIEŠENIE PROBLÉMOV 274
8.6 Štatistika.....262	
9. PREPLACHOVANIE..... 263	
10. PRÍPRAVA KÁVY..... 263	
10.1 Nastavenie kávového mlynčeka263	
10.2 Odporúčania pre dosiahnutie horúcejšej kávy263	
10.3 Príprava automatických receptov použitím zrnkovej kávy263	
10.4 Dočasná zmena arómy kávy264	
10.5 Príprava kávy použitím mletej kávy264	
11. PRÍPRAVA NÁPOJOV S MLIEKOM 265	
11.1 Naplňte a zasuňte nádržku na mlieko265	
11.2 Regulácia množstva peny.....265	
11.3 Automatická príprava nápojov s mliekom .265	
11.4 Čistenie nádržky na mlieko po každom použití266	
12. „(my) MENU“ NAPROGRAMOVANIE A VOĽBA266	

1. ZÁKLADNÉ BEZPEČNOSTNÉ OPATRENIA

- Spotrebič nemôžu používať osoby (vrátane detí) s obmedzenými fyzickými, zmyslovými alebo mentálnymi schopnosťami alebo s nedostatočnými skúsenosťami alebo znalosťami, len pod dozorom alebo ak sú zaškolení v používaní spotrebiča v bezpečnom stave inou osobou zodpovednou za ich bezpečnosť.
- Deti musia byť pod dozorom, aby sa zabezpečilo, že sa so spotrebičom nehrajú.
- Čistenie a údržbu, ktorú má vykonať používateľ, nesmú vykonávať deti bez dozoru.
- Pri čistení spotrebič nikdy neponárajte do vody.
- Tento spotrebič je určený na používanie iba v domácnosti. Nie je určený pre použitie v: priestoroch kuchyniek pre personál obchodov, kancelárií a iných pracovných miest, budovách vidieckej turistiky, hoteloch, izbách na prenájom, moteloch a mnohých iných štruktúrach určených na ubytovanie.
- V prípade poškodenia zástrčky alebo prírodného elektrického kábla ich nechajte vymeniť výhradne v stredisku Technickej Asistencie, zabránite tak akémukoľvek riziku.

IBA PRE EURÓPSKE TRHY:

- Spotrebič môžu používať deti vo veku od 8 rokov, len pod dozorom alebo, keď dostali pokyny týkajúce sa bezpečného používania spotrebiča a keď pochopia nebezpečenstvá týkajúce sa spotrebiča. Operácie čistenia a údržby zo strany používateľa nesmú vykonávať deti, len ak majú viac ako 8 rokov a pracujú pod dozorom. Spotrebič a kábel uchovávajte mimo dosahu detí mladších ako 8 rokov.
- Spotrebič môžu používať osoby s obmedzenými fyzickými, zmyslovými alebo mentálnymi schopnosťami alebo s nedostatočnými skúsenosťami alebo znalosťami len pod dozorom alebo, keď dostali pokyny týkajúce sa bezpečného používania spotrebiča a keď pochopia nebezpečenstvá týkajúce sa spotrebiča.
- Deti sa so spotrebičom nesmú hrať.
- Spotrebič vždy vypnite od napájania, ak ho nechávate bez dozoru a pred montážou, demontážou a čistením.



Plochy, ktoré nesú tento symbol, sa počas použitia zahrievajú (symbol sa nachádza iba v niektorých modeloch).

2. BEZPEČNOSTNÉ UPOZORNENIA

2.1 Symboly použité v tomto návode na použitie

Dôležité upozornenia sú označené týmito symbolmi. Je absolútne nutné ich vždy prísne dodržiavať.



Nebezpečenstvo!

Nedodržanie pokynov môže byť alebo je príčinou úrazu elektrickým prúdom s ohrozením života.



Pozor!

Nerešpektovanie môže byť alebo je príčinou úrazu alebo poškodenia spotrebiča.



Nebezpečenstvo popálenín!

Nedodržanie pokynov môže byť alebo je príčinou popálení alebo oparení.



Poznámka:

Tento symbol upozorňuje na informácie dôležité pre používateľa.



Nebezpečenstvo!

Keďže spotrebič pracuje pod elektrickým prúdom, nedá sa vylúčiť, že nevyvolá zásahy elektrickým prúdom.

Dodržiavajte preto nasledujúce bezpečnostné opatrenia:

- Nedotýkajte sa spotrebiča, ak máte mokré ruky alebo nohy.
- Nedotýkajte sa zástrčky, ak máte mokré ruky.
- Ubezpečte sa, že zásuvka elektrického prúdu je vždy voľne prístupná, pretože iba takto sa zástrčka dá v prípade potreby vytiahnuť.
- Pokiaľ chcete zástrčku vytiahnuť, uchopte priamo za ňu. Nikdy neťahajte za prívodnú šnúru, lebo by sa mohla poškodiť.
- Pre úplné odpojenie spotrebiča vytiahnite zástrčku z elektrickej zásuvky.
- V prípade porúch sa nepokúšajte spotrebič opraviť sami. Spotrebič vypnite, vytiahnite zástrčku zo zásuvky a obráťte sa na Technickú Asistenciu.
- Pred akýmkoľvek čistením spotrebič najskôr vypnite, odpojte zástrčku zo zásuvky a nechajte ho vychladnúť.



Pozor:

Obalový materiál (plastové vrecká, polystyrén atď.) nenechávajte v dosahu detí.



Nebezpečenstvo popálenín!

Tento spotrebič produkuje horúcu vodu a počas jeho činnosti sa môže vytvárať vodná para.

Dávajte pozor, aby ste sa nepostriekali horúcou vodou alebo neoparili horúcou parou.

Keď spotrebič pracuje, plocha na šálky by sa mohla zohriať.

2.2 Použitie v súlade s určením

Tento spotrebič je určený na prípravu kávy a na ohrievanie nápojov.

Každé iné použitie sa považuje za nevhodné, a teda nebezpečné. Výrobca nenesie zodpovednosť za prípadné škody spôsobené nevhodným používaním spotrebiča.

2.3 Návod na použitie

Pred používaním spotrebiča si pozorne prečítajte tento návod. Il mancato rispetto di queste istruzioni può essere fonte di lesioni e di danni all'apparecchio.

Výrobca nezodpovedá za škody spôsobené nedodržaním týchto pokynov.



Poznámka:

Tento návod starostlivo uschovajte. V prípade odovzdania spotrebiča iným osobám im odovzdajte aj tento návod na používanie.

3. ÚVOD

Ďakujeme, že ste si vybrali automatický kávovar na prípravu kávy a cappuccina.

Prajeme vám veľa radosti z vášho nového spotrebiča. Nechajte si niekoľko voľných minút na prečítanie tohto návodu na použitie. Zabráňte tak možnému riziku alebo poškodeniu spotrebiča

3.1 Písmená v zátvorkách

Písmená v zátvorkách zodpovedajú legende uvedenej v Opise spotrebiča (str. 2-3).

3.2 Problémy a opravy

V prípade problémov sa najskôr pokúste odstrániť ich sami podľa pokynov uvedených v kapitolách „20. Správy zobrazené na displeji“ a „21. Riešenie problémov“.

Pokiaľ by tieto pokyny nevedli k náprave alebo pre získanie ďalších informácií odporúčame obrátiť sa telefonicky na asistenčnú zákaznícku službu na čísle uvedenom na liste „Zákaznícky servis“.

Ak sa vaša krajina nenachádza na tomto zozname, zatelefonojte na číslo uvedené v záručnom liste. Pre prípadné opravy je potrebné sa skontaktovať výhradne s Technickou Asistenciou De'Longhi. Adresy sú uvedené v záručnom liste, ktorý je priložený k spotrebiču.

4. OPIS

4.1 Opis spotrebiča



(str. 3 - A)

- A1. Veko zásobníka zrnkovej kávy
- A2. Vrchnák násyvky na mletú kávu
- A3. Zásobník zrnkovej kávy
- A4. Násyvka na vsypanie mletej kávy
- A5. Otočný gombík na reguláciu stupňa namletia kávy
- A6. Plocha na šálky
- A7. Tlačidlo : na zapnutie alebo vypnutie spotrebiča (po-hotovostný režim)
- A8. Tryska horúcej vody/pary
- A9. Vydávač kávy (s nastaviteľnou výškou)
- A10. Nádobka na zber kondenzácie
- A11. Nádoba na zvyšky kávy
- A12. Podložka na šálky
- A13. Indikátor hladiny vody v odkvapkávacej mriežke
- A14. Mriežka nádoby na zachyt. kvapiek
- A15. Odkvapkávacia mriežka
- A16. Vrchnák nádržky na vodu
- A17. Nádržka na vodu
- A18. Úložné miesto pre zmäčkovácí filter vody
- A19. Kryt vylúhovača
- A20. Vylúhovač
- A21. Úložné miesto konektora napájacieho kábla
- A22. Hlavný vypínač









Opis ovládacieho panela

(str. 2 - B)

Niektoré tlačidlá na paneli majú dvojitú funkciu: tá je uvedená v zátvorkách vnútri opisu.

- B1. Displej: sprevádza používateľa použitím spotrebiča. Stredná položka medzi dvomi čiarkovanými riadkami je tá, ktorá je vybratá.
- B2. ▼ Šípka posuvu („ESC“: počas naprogramovania nápojov sa stlačí pre výstup bez uloženia do pamäte)
- B3. **OK**: pre potvrdenie voľby (V prvých sekundách výdaja kávy „espresso“, „ristretto“, „espresso lungo“, sa stlačí pre vyžiadanie 2 šálok)
- B4. ▲ Šípka posuvu („STOP“ – Počas výdaja/naprogramovania nápojov sa stlačí pre prerušenie/naprogramovanie)
- B5. /ESC: pre vykonanie preplachovania. (Keď vstúpite do menu nastavenia, má funkciu „ESC“: stlačí sa na výstup z vybranej funkcie a návrat do hlavného menu)
- B6. : menu nastavení spotrebiča
- B7. : voľba arómy

Nápoje s priamou voľbou:

- B8. : Espresso
- B9. : Káva
- B10. : Long
- B11. : Cappuccino
- B12. : Latte Macchiato
- B13. : Horúce mlieko
- B14.  DRINK MENU: Menu voľby nápojov (iných ako nápoje s priamou voľbou): Espresso Lungo, Ristretto, Doppio+, Cappuccino+, Caffe latte, Flat white, Espresso macchiato, 2 Espresso, 2 Ristretto, 2 Espresso Lungo, Horúca voda
- B15.  MY MENU: Menu voľby nápojov podľa osobnej chuti (my). Pri prvom použití, ak nie sú vopred naprogramované v menu nastavení „8.4 Naprogram. My nápoje“, pristúpi sa priamo k osobnému nastaveniu nápoja.

4.2 Opis príslušenstva

(str. 2 - C)

- C1. Reakčný prúžok
- C2. Dávkovacia odmerka na mletú kávu
- C3. Odvápňovač
- C4. Zmäčkujúci filter (pri niektorých modeloch)
- C5. Štetec na čistenie
- C6. Vydávač horúcej vody
- C7. Napájací kábel

4.3 Opis nádržky na mlieko

(str. 2 - D)

- D1. Gombík regulácie peny a funkcia CLEAN (ČISTIŤ)
- D2. Kryt nádržky na mlieko
- D3. Nádržka na mlieko
- D4. Nasávacia hadička na mlieko
- D5. Hadička na vydávanie napeneného mlieka (regulovateľná)

5. PRÍPRAVNÉ OPERÁCIE

5.1 Kontrola spotrebiča

Po vybalení skontrolujte, či spotrebič nie je poškodený a či je prítomné všetko príslušenstvo (C). Ak sú na spotrebiči viditeľné poškodenia, nepoužívajte ho. Obráťte sa na Technickú Asistenciu De'Longhi.

5.2 Inštalácia spotrebiča



Pozor!

Pri inštalácii spotrebiča dodržujte nasledujúce bezpečnostné opatrenia:

- Spotrebič vyžaruje teplo do okolitého prostredia. Po umiestnení spotrebiča na pracovnú plochu skontrolujte, či medzi plochami spotrebiča, bočnými stenami a zadnou

časťou zostal voľný priestor aspoň 3 cm a nad kávovarom voľný priestor aspoň 15 cm.

- Eventuálne prenikanie vody by mohlo spotrebič poškodiť. Neumiestňujte spotrebič v blízkosti vodných kohútikov alebo drezov.
- Spotrebič by sa mohol poškodiť, ak dôjde k zamrznutiu vody v jeho vnútri. Spotrebič neinštalujte v prostredí, kde by teplota mohla klesnúť pod bod mrazu.
- Prívodný elektrický kábel (C7) umiestnite tak, aby sa nepoškodil o ostré hrany a aby sa nedotýkal horúcich povrchov (napr. elektrických platničiek)..

5.3 Zapojenie spotrebiča



Pozor!

Preverte, či napätie v elektrickej sieti zodpovedá hodnote uvedenej na výrobnom štítku na spodnej strane spotrebiča.

Spotrebič zapojte iba do správne nainštalovanej a uzemnenej elektrickej zásuvky s minimálnym príkonom 10 A a vybavenou výkonným uzemnením.

V prípade, že zásuvka a zástrčka spotrebiča nie sú kompatibilné, je treba nahradiť zásuvku za zodpovedajúci typ; túto výmenu musí vykonať iba kvalifikovaný odborník.

5.4 Prvé uvedenie spotrebiča do prevádzky



Poznámka:

- Spotrebič bol výrobcom skontrolovaný s použitím kávy, preto je celkom normálne, ak v mlynčeku nájdete stopy kávy. Výrobca však zaručuje, že spotrebič je úplne nový.
- Odporúčame vám čo najskôr vykonať nastavenie tvrdosti vody podľa postupu opísaného v „16. Programovanie tvrdosti vody“.

1. Zasuňte konektor napájacieho kábla (C7) do príslušného miesta (A21) na zadnej strane spotrebiča a zapojte spotrebič do elektrickej siete (obr. 1). Uistite sa, že hlavný vypínač (A22), nachádzajúci sa na zadnej strane spotrebiča, je stlačený (obr.2).
2. „Language“ (jazyk): stlačte šípku posuvu (B2), kým sa nezobrazí medzi dvomi čiarkovanými riadkami požadovaný jazyk: potom stlačte **OK** (B3) pre potvrdenie.

Pokračujte potom podľa pokynov uvedených na displeji spotrebiča:

3. „Naplňte nádržku“: vytiahnite nádržku na vodu (A17), naplňte ju čerstvou vodou až po rysku MAX (obr. 3A), a potom ju vložte na pôvodné miesto (obr. 3B).
4. „Vložte vydávač vody“: Skontrolujte, či je vydávač horúcej vody (C6) zasunutý na tryske (A8) (obr. 4) a umiestnite podoň nádobu (obr. 5) s minimálnym objemom 100 ml.

5. Na displeji sa zobrazí správa „Prázdny okruh, naplniť okruh, Horúca voda Potvrďte?“;
6. Stlačte **OK** pre potvrdenie: spotrebič vydáva vodu z vydávača, a potom sa automaticky vypne.

Teraz je kávovar pripravený na normálne používanie.



Poznámka:

- Pri prvom použití je potrebné urobiť 4 - 5 káv alebo 4 - 5 káv cappuccino pred tým, ako spotrebič začne podávať uspokojivý výsledok.
- Počas prípravy prvých 5 - 6 káv cappuccino je normálne, keď počuť hluk vriacej vody.
- Pre potešenie z ešte lepšej kávy a pre lepší výkon spotrebiča odporúčame nainštalovať zmäčkovací filter (C4) podľa pokynov uvedených v kapitole „17. Zmäčkovací filter“. Pokiaľ váš model nemá filter vo vybavení, je možné oň požiadať v autorizovaných strediskách asistencie De'Longhi.

6. ZAPNUTIE SPOTREBIČA



Poznámka:

Pred zapnutím spotrebiča sa uistite, či hlavný vypínač (A8), nachádzajúci sa na zadnej strane spotrebiča, je stlačený (obr. 2).

Pri každom zapnutí spotrebiča prebehne cyklus automatického predhrievania a preplachovania, ktorý nie je možné prerušiť. Spotrebič je pripravený na použitie až po vykonaní tohto cyklu.



Nebezpečenstvo popálenín!

Počas preplachovania vyteká z ústí vydávača kávy (A8) trochu horúcej vody, ktorá sa zachytáva do odkvapkávacej mriežky (A15), umiestnenej pod ním.. Dávajte pozor, aby ste sa nepostriekli horúcou vodou.

- Pre zapnutie spotrebiča stlačte tlačidlo  (A7) (obr. 6): na displeji (B1) sa objaví správa „Ohrev Počkajte, prosím“.

Po dokončení ohrevu sa na displeji objaví „Preplachovanie“ spolu s progresívnou lištou, ktorá sa postupne zaplní v súlade s postupujúcim výdajom; týmto spôsobom, okrem zohrievania kotla, spotrebič nechá tiecť horúcu vodu vo vnútorných potrubiach, aby sa aj tieto zohriali.

Spotrebič je zahriaty na správnu teplotu, akonáhle sa na displeji zobrazí správa „Zvoľte si svoj nápoj“.

7. VYPNUTIE SPOTREBIČA

Pri každom vypnutí spotrebič vykoná automatické preplachovanie, pokiaľ bola predtým pripravená káva.



Nebezpečenstvo popálenín!

Počas preplachovania vyteká z ústí vydávača kávy (A9) trochu horúcej vody. Dávajte pozor, aby ste sa nepostriekali horúcou vodou.

- Pre vypnutie spotrebiča stlačte tlačidlo  (A7- obr. 6).
- Na displeji (B1) sa objaví nápis „Prebieha vypnutie, Počkajte, prosím“: V prípade potreby spotrebič vykoná preplachovanie, a potom sa vypne (pohotovostný režim).



Poznámka!

Pokiaľ spotrebič nebude dlhšiu dobu používaný, odpojte ho od elektrickej siete:

- najskôr spotrebič vypnite stlačením tlačidla  (obr. 6);
- volňte hlavný vypínač (A22) (obr. 2).



Pozor!

Nikdy nestlačte hlavný vypínač, kým je spotrebič zapnutý.



8. NASTAVENIA MENU

Menu sa rozdeľuje na 6 položiek, niektoré z nich majú podskupiny:

- **Jazyk,**
- **Údržba:**
 - Odvápňovanie,
 - Nainštalujte filter,
 - (ak filter bol nainštalovaný): Vymeňte filter,
 - (ak filtre bol nainštalovaný): Vyberte filter,
- **Naprogram. nápoje,**
- **Naprogram. My nápoje,**
- **Všeobecné:**
 - Nastav. teploty,
 - Tvrdosť vody,
 - Autom. vypnutie,
 - Úspora energie,
 - Zvukový signál,
 - Nápoje z výroby,
 - Hodnoty z výroby,
- **Štatistika.**

8.1 Jazyk

Ak si prajete zmeniť jazyk displeja (B1), postupujte nasledujúcim spôsobom:

1. Stlačte  (B6) pre vstup do menu „Nastavenia“.
2. Stlačte **OK** (B3) pre výber „Jazyk“. Na displeji sa zobrazia zvoliteľné jazyky.
3. Stlačte šípky voľby (B2 a B4), kým sa medzi dvomi čiarkovanými riadkami nezobrazí požadovaný jazyk.
4. Stlačte **OK** pre potvrdenie.
5. Spotrebič sa vráti do menu „Nastavenia“.
6. Potom stlačte /ESC (B5) pre výstup z menu.

8.2 Údržba

V tejto položke sa nachádzajú operácie údržby, ktoré spotrebič čsom vyžaduje:



- **Odvápňovanie:** Pokyny týkajúce sa vykonania odvápňovania nájdete v kapitole „15. Odvápňovanie“.
- **Nainštalujte filter:** Pokyny týkajúce sa inštalácie filtra (C4) nájdete v odstavci „17.1 Inštalácia filtra“.

Pre výber požadovanej operácie postupujte nasledovne

1. Stlačte  (B6) pre vstup do menu „Nastavenia“.
2. Stlačte šípky voľby (B2 a B4), kým sa nezobrazí medzi dvomi čiarkovanými riadkami „Údržba“.
3. Stlačte **OK** (B3) pre potvrdenie.
4. Stlačte šípky voľby, kým sa nezobrazí operácia, ktorú je potrebné vykonať.
5. Stlačte **OK** pre potvrdenie a vykonajte operácie, ako je to zobrazené v príslušných odsekoch.

8.3 Naprogram. nápojov

Spotrebič bol nastavený vo výrobe na výdaj štandardných množstiev. Pokiaľ si prajete upraviť toto množstvo a osobne nastaviť priame nápoje a  ^{DRINK} _{MENU} (B14), postupujte nasledovne:

1. Stlačte  (B6) pre vstup do menu „Nastavenia“.
2. Stlačte šípky voľby (B2 a B4), kým sa nezobrazí medzi dvomi čiarkovanými riadkami „Naprogram. nápojov“.
3. Stlačte **OK** (B3) pre potvrdenie: spotrebič uvedie zoznam nápojov, ktoré je možné osobne nastaviť.
4. Stlačte šípky voľby, kým sa nezobrazí nápoj, ktorý chcete osobne nastaviť: stlačte **OK** pre potvrdenie.
5. **Nápoje s kávou:** na displeji sa objaví „Naprogram. arómy“: stlačte šípky voľby (B2 a B4) alebo  (B7), kým sa nevyberie požadovaná aróma (pozri odsek „10.4 Dočasná zmena arómy kávy“), stlačte **OK**. Na displeji sa objaví „Naprogram. kávy“ a lišta, ktorá sa postupne zaplní s postupujúcim výdajom: po dosiahnutí požadovaného množstva stlačte **OK**.

Nápoje s mliekom: po vybratí arómy sa na displeji objaví „Naprogram. mlieka“ a lišta, ktorá sa postupne zaplní s postupujúcim výdajom mlieka: po dosiahnutí požadovaného množstva stlačte **OK**. Spotrebič potom vykoná prípravu kávy: stlačte **OK** pre prerušenie výdaja, keď sa vydalo požadované množstvo kávy.

Horúca voda: stlačte **OK**. Výdaj sa začne: po dosiahnutí požadovaného množstva stlačte **OK**.

6. „Uložiť parametre?“: pre uloženie naprogramovania stlačte **OK** (v opačnom prípade stlačte /ESC - B2 alebo B5).
7. „Parametre uložené“ (alebo „Parametre neuložené“). Spotrebič sa vráti do stavu pripravený na použitie.

8.4 Naprogram. My nápojov

Dodržiavajte postupy zobrazené v predchádzajúcom odseku „8.3 Naprogram. nápoje“ pre osobné nastavenie nápojov „ MENU“ (B14) alebo vykonajte priame naprogramovanie podľa opisu v kapitole „12. Naprogramovanie a voľba“.

8.5 Všeobecné

V tejto položke sa nachádzajú nastavenia pre osobné nastavenie základných funkcií spotrebiča:

1. Stlačte  (B6) pre vstup do menu „Nastavenia“.
2. Stlačte šípky voľby (B2 a B4), kým sa medzi dvomi čiarkovanými riadkami nezobrazí „Všeobecné“.
3. Stlačte **OK** (B3) pre potvrdenie a zvolte požadovanú položku šípkami voľby. Potom postupujte podľa údajov špecifikovaných pre každé nastavenie.

• **Nastav. teploty:**

Ak chcete upraviť teplotu vody, s ktorou sa vydá káva, postupujte nasledovne:

4. Stlačte **OK** (B3). Na displeji (B1) sa zobrazí aktuálne nastavená hodnota a bliká hodnota „Nová“.
5. Zvoľte novú hodnotu, ktorú chcete nastaviť šípkami voľby (B2 alebo B4).
6. Po zvolení požadovanej hodnoty (nízka, stredná, vysoká, maximálna) stlačte **OK**.

Spotrebič sa vráti na predchádzajúcu obrazovku.

• **Tvrdosť vody:**

Pokyny týkajúce sa nastavenia tvrdosti vody nájdete v kapitole „16. Programovanie tvrdosti vody“.

• **Autom. vypnutie (pohotovostný režim):**

Je možné zmeniť automatické vypnutie tak, aby sa spotrebič vypol po 15 alebo 30 minútach alebo po 1, 2 alebo 3 hodinách nepoužívania.

4. Stlačte **OK**. Na displeji (B1) sa zobrazí aktuálne nastavená hodnota a bliká hodnota „Nová“.
5. Zvoľte novú hodnotu, ktorú chcete nastaviť šípkami voľby (B2 alebo B4).
6. Po zvolení požadovanej hodnoty (nízka, stredná, vysoká, maximálna) stlačte **OK**.

Spotrebič sa vráti na predchádzajúcu obrazovku.

• **Úspora energie:**

Pomocou tejto funkcie je možné aktivovať alebo deaktivovať režim pre úsporu energie. Keď je táto funkcia aktívna, znižuje spotrebu elektrickej energie v súlade s európskou legislatívou. Pre deaktiváciu alebo opätovnú aktiváciu režimu „úspora energie“ postupujte nasledovne:

4. Stlačte **OK**. Na displeji sa zobrazí aktuálny stav („Aktívny“ alebo „Neaktívny“), ako aj operácia, ktorá sa vykoná potvrdením s **OK** („Vypnúť?“ alebo „Aktivovať?“).
5. Stlačte **OK** pre vypnutie alebo aktiváciu funkcie. Spotrebič sa vráti na predchádzajúcu obrazovku.



Poznámka!

- keď je funkcia aktívna, na displeji sa objaví symbol „E“.
- V režime úspory energie spotrebič vyžaduje niekoľko sekúnd než začne vydávať kávu alebo prvý nápoj s mliekom, pretože sa musí zahriať.
- Ak je nádržka na mlieko (D) zasunutá, funkcia „úspora energie“ sa neaktivuje.

• **Zvukový signál:**

S touto funkciou sa aktivuje alebo vypne zvukový signál. Postupujte nasledovne:

4. Stlačte **OK**. Na displeji (B1) sa zobrazí aktuálny stav („Aktívny“ alebo „Neaktívny“), ako aj operácia, ktorá sa vykoná potvrdením s **OK** („Vypnúť?“ alebo „Aktivovať?“).
5. Stlačte **OK** pre vypnutie alebo aktiváciu funkcie. Spotrebič sa vráti na predchádzajúcu obrazovku.

• **Nápoje z výroby:**

S touto funkciou sa môžete vrátiť na nastavenia z výroby pre všetky nápoje alebo pre jednotlivé nápoje, ktoré boli naprogramované. Po vybratí nápoja postupujte nasledujúcim spôsobom:

4. Zvoľte „Všetky“, ak sa chcete vrátiť k nastaveniu arómy a množstva podľa štandardu z výroby všetkých nápojov alebo zvolte požadovaný nápoj, potom stlačte **OK**.
5. „Obnoviť“: pre návrat k hodnotám z výroby, stlačte **OK**.
6. „Obnovenie dokončené“: spotrebič potvrdí obnovenie a vráti sa na predchádzajúcu obrazovku.

Pre vykonanie obnovenia ďalšieho nápoja znovu začnite od bodu 4 alebo, pre výstup stlačte /ESC (B5).

• **Hodnoty z výroby:**

Pomocou tejto funkcie sa obnovia všetky nastavenia spotrebiča a nápojov (okrem jazyka, ktorý zostane nastavený ako pri prvom spustení). Po zvolení položky postupujte nasledujúcim spôsobom:

4. „Obnoviť“: stlačte **OK**.
5. „Obnovenie dokončené“: spotrebič potvrdí obnovenie a vráti sa na predchádzajúcu obrazovku.

Pre výstup stlačte /ESC (B5).

8.6 Štatistika

Pomocou tejto funkcie sa zobrazia štatistické údaje spotrebiča. Pre ich zobrazenie postupujte nasledujúcim spôsobom:

1. Stlačte  (B6) pre vstup do menu „Nastavenia“.
2. Stlačte šípky voľby (B2 a B4), kým sa medzi dvomi čiarkovanými riadkami nezobrazí „Štatistika“.

3. Stlačte **OK** (B3): displej zobrazí štatistické údaje spotrebiča: prebehnite cez položky šípkami voľby.
 4. Potom stlačte **☺/ESC** (B5) pre výstup.
- Pre návrat na základnú obrazovku, stlačte **☺/ESC**.

9. PREPLACHOVANIE

S touto funkciou je možné vypustiť horúcu vodu z vydávača kávy (A9) a z vydávača horúcej vody (C6), ak je vložený, tak, aby sa vyčistil a zohrial vnútorný okruh spotrebiča.

Pod vydávač kávy a vydávač horúcej vody položte nádobu s minimálnym objemom 100 ml.

 **Pozor! Nebezpečenstvo popálenín.**

Spotrebič počas výdaja horúcej vody nenechávajte bez dozoru.

- 1) Pre aktiváciu tejto funkcie stlačte **☺** (B5): na displeji (B1) sa objaví nápis „Preplachovanie“.
- 2) Po niekoľkých sekundách, najprv z vydávača kávy a následne z vydávača horúcej vody (ak je vložený), vyteká horúca voda, ktorá čistí a zohrieva vnútorný okruh spotrebiča: na displeji sa objaví progresívna lišta, ktorá sa postupne zaplní v súlade s postupujúcou prípravou.;
- 3) Pre prerušenie funkcie stlačte šíпку v súlade so „STOP“ (B4).

 **Poznámka!**

- Pre obdobia nepoužívania presahujúce 3 - 4 dni sa dôrazne odporúča po opätovnom zapnutí spotrebiča vykonať 2 - 3 preplachovania ešte pred použitím.
- Je bežné, keď sa po vykonaní takéhoto čistenia v nádobe na zvyšky kávy (A11) nachádza voda.

10. PRÍPRAVA KÁVY

10.1 Nastavenie kávového mlynčeka

Mlynček na kávu nie je treba regulovať, aspoň spočiatku, pretože bol výrobcom nastavený tak, aby bolo dosiahnuté správne vydávanie kávy..

Pokiaľ však po príprave prvých káv dochádza k nepríliš hmotnému výdaju s malým množstvom peny, alebo príliš pomalému výdaju kávy (po kvapkách), je treba výdaj kávy upraviť pomocou gombíka určeného na reguláciu stupňa pomletia (A5) (obr. 7).

 **Poznámka:**

Regulačný gombík je možné otočiť, len kým je kávový mlynček v chode.



Ak káva vyteká pomaly alebo nevyteká vôbec, otočte o jedno cvaknutie v smere otáčania hodinových ručičiek smerom k číslu 7.

Naopak, pre získanie hustejšej kávy a pre zlepšenie vzhľadu peny otočte o jedno

cvaknutie doľava smerom k číslu 1 (nie viac ako o jedno cvaknutie naraz, pretože ináč by káva mohla vychádzať po kvapkách). Efekt tejto úpravy sa prejaví až po výdaji najmenej 2 káv za sebou. Ak sa po tejto úprave nedosiahne požadovaný výsledok, je potrebné zopakovať úpravu otáčením gombíka vždy o jedno cvaknutie.

10.2 Odporúčania pre dosiahnutie horúcejšej kávy

Horúcejšiu kávu dosiahnete aj nasledujúcim postupom:









- vykonajte preplachovanie stlačením **☺/ESC** (B5).
- nahrejte šálky horúcou vodou (použite funkciu horúca voda (pozri kapitolu „13. Výdaj horúcej vody“),
- zvýšte teplotu kávy v menu „Nastavenia“ (pozri odsek „8.5 Všeobecné“).

10.3 Príprava automatických receptov použitím zrnkovej kávy

 **Pozor!**

Nepoužívajte zrnká zelenej kávy, karamelizované kávové zrnká alebo kávové zrnká obalené v cukre, pretože by sa mohli nalepiť do mlynčeka na kávu a znemožniť jeho používanie.

1. Nasypte zrnkovú kávu do príslušného zásobníka (A3) (obr. 8).
2. Pod ústia vydávača kávy (A9) položte :
- 1 šálku, ak chcete pripraviť 1 kávu (obr. 9),
- 2 šálky, ak chcete pripraviť 2 kávy.
3. Vydávač kávy znížte tak, aby bol čo najbližšie k šálkam: dosiahnete tak lepšiu penu (obr. 10).
4. Zvoľte požadovanú kávu:

Kávové nápoje s priamou voľbou			
Recept	Množstvo	Programovateľné množstvo	Predvolená aróma
 Espresso (B8)	≈ 40 ml	od ≈30 do ≈ 80 ml	
 Káva (B9)	≈ 180 ml	od ≈100 do ≈240 ml	
 Long (B10)	≈ 160 ml	od ≈115 do ≈250 ml	
Kávové nápoje voliteľné od  DRINK MENU (B14)			
Espresso	≈ 120 ml	od ≈80 do ≈180 ml	
Lungo	≈ 30 ml	od ≈20 do ≈40 ml	

Doppio+	≈ 120 ml	od ≈80 do ≈180 cc	●●●●●+
2 Espresso	≈ 40 ml x 2 šálky	--	●●●●●
2 Espresso Lungo	≈ 120 ml x 2 šálky	--	●●●●●
2 Ristretto	≈ 30 ml x 2 šálky	--	●●●●●

5. Príprava je spustená a na displeji (B1) sa objaví zvolená dĺžka a progresívna lišta, ktorá sa postupne zaplní v súlade s postupujúcou prípravou.

i Poznámka:

- Je možné pripraviť súčasne 2 šálky malej kávy, kávy ESPRESSO, ESPRESSO LUNGO stlačením „2X“ (B3) počas prípravy jednotlivých nápojov (nápís zostane zobrazený na niekoľko sekúnd na začiatku prípravy).
- Kým spotrebič pripravuje kávu, výdaj je možné kedykoľvek zastaviť stlačením šípky v súlade s „STOP“ (B4).
- Pokiaľ si prajete zvýšiť množstvo kávy v šálke, stačí po dokončení výdaja podržať (do 3 sekúnd) stlačené jedno z tlačidiel výdaja kávy (B8 - B10).

Po dokončení prípravy je spotrebič pripravený pre ďalšie použitie.







i Poznámka:

- V priebehu použitia sa na displeji môžu zobraziť niektoré správy (NAPLNĚTE NÁDRŽKU, VYPRAZDNITE NÁDOBU NA ZVYŠKY KÁVY, ATĎ.), ktorých význam je uvedený v kapitole „20. Správy zobrazené na displeji“.
- Horúcejšiu kávu dosiahnete postupujte spôsobom uvedeným v odseku „10.2 Odporúčania pre dosiahnutie horúcejšej kávy“.
- Pokiaľ káva vyteká len po kvapkách alebo je málo hustá či s malým množstvom peny alebo je veľmi studená, preštudujte si pokyny uvedené v kapitole „21. Riešenie problémov“.
- Pre osobné nastavenie nápojov podľa vlastnej chuti odkazujeme na odseky „8.3 Naprogram. nápojov“ a „8.4 Naprogram. My nápoje“.



10.4 Dočasná zmena arómy kávy

Pre dočasné osobné nastavenie arómy kávy automatických receptov stlačte  (B7):

 AUTO	Osobné nastavenie (ak je naprogramované) / Štandard
---	---

	ARÓMA VEĽMI JEMNÁ
	AROMA LEGGERO
	ARÓMA STREDNÁ
	ARÓMA VÝRAZNÁ
	ARÓMA VEĽMI VÝRAZNÁ
	(pozri „10.5 Príprava kávy použitím mletej kávy“)

i Poznámka:

- Zmena arómy sa neuoží do pamäte a pri nasledujúcom automatickom výdaji spotrebič zvolí predvolenú hodnotu ( AUTO).
- Ak sa výdaj neuskutoční po niekoľkých sekundách od dočasného osobného nastavenia arómy, výdaj sa vráti na predvolenú hodnotu ( AUTO).



10.5 Príprava kávy použitím mletej kávy



Pozor!

- Nikdy do spotrebiča nesypete mletú kávu, kým je spotrebič vypnutý, aby ste tak zabránili rozsypaniu kávy vnútri a znečisteniu spotrebiča. Spotrebič by sa týmto spôsobom mohol poškodiť.
- Nikdy nesypete viac ako 1 zarovnanú odmerku (C2), inak by mohlo dôjsť ku znečisteniu spotrebiča alebo k upchatiu náস্যpy (A4).

i Poznámka:

Ak sa používa kúpená namletá káva, je možné pripraviť iba jednu kávu naraz.

1. Opakovane stláčajte tlačidlo  (B7), kým displej (B1) nezobrazí „“.
2. Ubezpečte sa, že náস্যpka nie je upchaná, potom nasypete zarovnanú odmerku mletej kávy (obr. 11).
3. Pod ústia vydávачa kávy (A9) umiestnite jednu šálku (obr. 9).
4. Zvoľte požadovanú kávu:

Kávové nápoje s priamou voľbou	
Recept	Množstvo
 Espresso (B8)	≈ 40 ml
 Káva (B9)	≈ 180 ml
 Long (B10)	≈ 160 ml

Kávové nápoje voliteľné od  DRINK MENU (B14)	
Espresso Lungo	≈ 120 ml
Ristretto	≈ 30 ml

5. Príprava je spustená a na displeji (B1) sa objaví zvolená dĺžka a progresívna lišta, ktorá sa postupne zaplní v súlade s postupujúcou prípravou.



Pozor! Príprava kávy LONG

V strede prípravy sa na displeji (B1) objaví správa „Vsypte mletú kávu“. Potom vsypte jednu zarovnanú odmerku mletej kávy a stlačte **OK** (B3).



Poznámka:

Pokiaľ je režim „Úspora Energie“ aktívny, môže trvať niekoľko sekúnd, než dôjde k výdaju prvej kávy.

11. PRÍPRAVA NÁPOJOV S MLIEKOM



Poznámka:

- Aby sa zabránilo dosiahnutiu málo napeneného mlieka alebo veľkých bublín, vždy vyčistite veko nádržky na mlieko (D2) a trysku horúcej vody (A18) podľa opisu v odsekoch „11.4 Čistenie nádržky na mlieko po každom použití“, „14.10 Čistenie nádržky na mlieko“ a „14.11 Čistenie trysky horúcej vody/pary“.

11.1 Naplňte a zasuňte nádržku na mlieko

- Odoberte veko (D2) (obr. 12).
- Naplňte nádržku na mlieko (D3) potrebným množstvom mlieka, neprevyšujúc hladinu po rysku MAX vytlačenú na nádržke (obr. 13). Nezabudnite, že každá čiarka vytlačená na boku nádržky zodpovedá 100 ml mlieka.



Poznámka:



- Pre dosiahnutie hustejšej a rovnomernejšej peny použite celkom odtučnené mlieko alebo polotučné mlieko s teplotou, ktorú má v chladničke (cca 5° C).
 - Ak je aktívny režim „Úspora energie“, výdaj kávy cappuccino si môže vyžadovať niekoľko sekúnd.
- Uistite sa, že hadička na nasávanie mlieka (D4) je starostlivo zasunutá do príslušného miesta na spodku veka nádržky na mlieko (obr. 14).
 - Nasadte naspäť veko na nádržku na mlieko.
 - Vydávač horúcej vody (C6) vyberte z trysky (A8) (obr. 15).
 - Zatlačte nádržku na mlieko na trysku až na doraz (obr. 16): spotrebič vydá signálny tón (ak je funkcia zvukového signálu aktívna).
 - Umiestnite dostatočne veľkú šálku pod ústia vydávачa kávy (A9) a pod hadičku vydávачa napeneného mlieka (D5), re-

gulujúc dĺžku hadičky výdaja mlieka tak, že ju priblížite k šálke jednoduchým potiahnutím smerom dole (obr. 17).

- Dodržiujte pokyny uvedené pre každú špecifickú funkciu.

11.2 Regulácia množstva peny



Otáčaním gombíka regulácie peny (D1) sa volí množstvo peny v mlieku, ktorá bude vydaná počas prípravy mliečnych nápojov.

Poloha gombíka	Opis	Odporúča sa pre...
	Žiadna pena	HORÚCE MLIEKO (nenapenené) /CAFFELATTE
	Málo peny	LATTE MACCHIATO/ FLAT WHITE
	Max. pena	CAPPUCCINO/ CAPPUC- CINO+ / ESPRESSO MAC- CHIATO / HORÚCE MLIEKO (napenené)

11.3 Automatická príprava nápojov s mliekom

- Naplňte a zasuňte nádržku na mlieko (D) ako je to uvedené na predchádzajúcom obrázku.
- Vyberte požadovaný nápoj:

S priamou voľbou:

- : Cappuccino (B11)
- : Latte Macchiato (B12)
- : Horúce mlieko (B13)

Voliteľné stlačením DRINK MENU (B3):

- Cappuccino+
- Caffelatte
- Flat white

• Espresso macchiato;

- Po niekoľkých sekundách spotrebič automaticky začne prípravu a na displeji sa objaví progresívna lišta, ktorá sa postupne zaplní v súlade s postupujúcou prípravou.
- Následne po výdaji mlieka spotrebič začne automaticky pripravovať kávu. (pre nápoje, ktoré to vyžadujú).



Poznámka:

- Ak počas prípravy chcete prerušiť prípravu, stlačte šípku v súlade so „STOP“ (B4).
- Nenechávajte nádržku s mliekom príliš dlho vonku z chladničky: čím viac sa zvyšuje teplota mlieka (5° C ideálna), tým viac sa zhoršuje kvalita peny.
- Nápoje sa môžu osobne nastaviť (pozri odseky „8.3 Naprogram. nápojov“ a „8.4 Naprogram. My nápoje“).

11.4 Čistenie nádržky na mlieko po každom

použití



Pozor! Nebezpečenstvo popálenín

- Počas čistenia vnútorných trubiek nádržky na mlieko (D) z hadičky vydávača napeneného mlieka (D5) vyteká trochu horúcej vody a pary. Dávajte pozor, aby ste sa nepostriekali horúcou vodou.

Po každom použití funkcií mlieka sa na displeji (B1) objaví blikajúci nápis „Gombík na CLEAN, ESC pre zrušenie“. Vykonajte čistenie na odstránenie zvyškov mlieka, pričom postupujte týmto spôsobom (alebo stlačte,  „ESC“ (B5) pre odloženie operácie):

1. Ponechajte nádržku na mlieko (D) zasunutú v spotrebiči (nie je potrebné vyprázdniť nádržku na mlieko).
2. Umiestnite šálku alebo inú nádobu pod hadičku vydávača napeneného mlieka.
3. Otočte gombík regulácie peny (D1) na „CLEAN“ (obr. 19): na displeji sa objaví progresívna lišta, ktorá sa postupne zaplní s prebiehajúcou operáciou a nápis „Prebieha čistenie“. Čistenie sa preruší automaticky.
4. Nastavte gombík regulácie peny na jednu z volieb typu peny.
5. Odstráňte nádržku na mlieko a vyčistite trysku pary (A8) pomocou špongie (obr. 20).



Poznámka!

- Pokiaľ je potrebné pripraviť viac šálok nápojov s mliekom, pokračujte v čistení nádržky na mlieko po poslednej príprave: v takomto prípade stlačte /ESC - B5 pre návrat do hlavného menu.
- Nádržka so zvyšným mliekom sa môže uchovávať v chladničke.
- V niektorých prípadoch pre vykonanie čistenia je nutné počkať, kým sa spotrebič nezahreje.

12. „ MENU“ NAPROGRAMOVANIE A VOĽBA

V  MENU si zvolíte nápoje osobne nastavené podľa osobnej chuti. Ak nápoje ešte neboli naprogramované, spotrebič si vyžiada osobné nastavenie pred vykonaním výdaja:

1. Stlačte  MENU (B15).
2. Stláčajte šípky voľby (B2 a B4), kým sa medzi dvomi čiarkovanými riadkami nezobrazí požadovaný nápoj.

Nonaprogramované nápoje:

3. Stlačte **OK** (B3) pre voľbu.
4. **Nápoje s kávou:** na displeji sa objaví „Naprogram. arómy“: stláčajte šípky voľby (B2 a B4) alebo  (B7), kým sa nezvolí požadovaná aróma. Stlačte **OK**: na displeji sa objaví „Naprogram. kávy“ a progresívna lišta, ktorá sa postupne zaplní s prebiehajúčim výdajom: po dosiahnutí požadovaného množstva stlačte **OK**.

5. **Nápoje s mliekom:** po zvolení arómy sa na displeji objaví „Naprogram. mlieka“ a progresívna lišta, ktorá sa postupne zaplní s prebiehajúčim výdajom mlieka: po dosiahnutí požadovaného množstva stlačte **OK**.
6. Potom spotrebič vykoná prípravu kávy: stlačte **OK** pre prerušenie výdaja vo chvíli, keď bolo vydané požadované množstvo kávy.
7. „Uložiť parametre?": pre uloženie naprogramovania stlačte **OK** (v opačnom prípade stlačte **ESC** - B2 alebo B5).
8. „Parametre uložené“ alebo „Parametre neuložené“. Spotrebič sa vráti do stavu pripravený na použitie.

Naprogramované nápoje:

3. Stlačte **OK** (B3) pre voľbu.
4. Spotrebič začne s prípravou podľa pred tým naprogramovaných nastavení.



Poznámka:

Nápoje pre 2 šálky budú zvoliteľné iba, keď sú naprogramované zodpovedajúce jednotlivé nápoje.

13. VÝDAJ HORÚCEJ VODY



Pozor! Nebezpečenstvo popálenín.

Nenechajte spotrebič bez dozoru, pokiaľ vydáva horúcu vodu.

1. Skontrolujte, či vydávač horúcej vody (C6) je správne pripevnený.
2. Umiestnite pod vydávač nádobu (čo najbližšie, aby nedochádzalo k rozstrekovaniu vody) (obr. 5).
3. Stlačte  DRINK MENU (B3) a prebheňte cez nápoje menu stláčaním šípok voľby (B2 alebo B4), až kým si nezvolíte „Horúca voda“.
4. Stlačte **OK** (B3): na displeji sa objaví progresívna lišta, ktorá sa postupne zaplní s prebiehajúcou prípravou.
5. Spotrebič vydá asi 250 ml horúcej vody, a potom automaticky výdaj preruší. Pre ručné prerušenie výdaja horúcej vody stlačte šípku voľby v súlade so „STOP“ (B4).



Poznámka:

- Ak je aktívny režim „Úspora energie“, výdaj horúcej vody si vyžiada niekoľko sekúnd.
- Množstvo vydané vody sa môže osobne nastaviť (pozri odsek „8.3 Naprogram. nápojov“).

14. ČISTENIE

14.1 Čistenie spotrebiča

Nasledujúce časti spotrebiča je treba pravidelne čistiť:

- vnútorný obvod spotrebiča,
- nádobu na zvyšky kávy (A11),
- odkvapkávaciu mriežku (A15) a nádobku na zber kondenzácie (A10),
- nádržku na vodu (A17),

- ústia vydávača kávy (A9),
- násypku na vsypanie mletej kávy (A4),
- vylúhovač (A20), prístupný po otvorení servisných dvierok (A19),
- nádržku na mlieko (D),
- trysku horúcej vody/pary (A8),

Pozor!

- Na čistenie spotrebiča nepoužívajte rozpúšťadlá, drsné čistiace prostriedky, ani alkohol. Pri plnoautomatických spotrebičoch DeLonghi nie je potrebné používať na čistenie spotrebiča chemické príslady.
- Žiadná časť spotrebiča sa nesmie umývať v umývačke riadu, okrem mriežky nádoby na zacht. kvapiek (A14) a nádržky na mlieko (D).
- Na odstraňovanie vodného kameňa alebo kávových usadenín nikdy nepoužívajte kovové predmety, pretože by tak mohlo dôjsť k poškrabaniu kovového alebo plastového povrchu.

14.2 Čistenie vnútorného obvodu spotrebiča

Pri obdobiach nečinnosti dlhších ako 3-4 dni silno odporúčame pred použitím spotrebiča ho najprv zapnúť a vypustiť:

- 2 - 3 preplachovania stlačením  (B5),
- horúcej vody na niekoľko sekúnd (kapitola „13. Výdaj horúcej vody“).

Poznámka:

Je bežné, keď sa po vykonaní takéhoto čistenia v nádobke na zvyšky kávy (A11) nachádza voda.

14.3 Čistenie nádoby na zvyšky kávy

Keď sa na displeji (B1) objaví nápis „Vypráz. nádobku na zvyšky kávy/1568>“, je potrebné ju vyprázdniť a vyčistiť. Kým sa nádobka na zvyšky kávy (A11) nevyčistí, spotrebič nemôže pripraviť kávu. Spotrebič signalizuje potrebu vyprázdniť nádobku, aj keď nie je plná, v prípade, ak ubehlo 72 hodín od prvej vykonanej prípravy (aby sa výpočet 72 hodín vykonal správne, spotrebič sa nikdy nesmie vypnúť hlavným vypínačom – A22).

Pozor! Nebezpečenstvo popálenín

Ak sa pripravuje niekoľko káv cappuccino naraz, tácka na odkladanie šálok (A12) sa zahrieva.. Počkať, kým vychladne a potom ju uchytiť len za prednú časť.

Na vykonanie čistenia (pri zapnutom spotrebiči):

- Vytiahnite odkvapkávaciu mriežku (A15) (obr. 21), vyprázdniť ju a vyčistite.
- Vytiahnite a starostlivo vyčistite nádobku na zvyšky kávy (A11), dbajte na to, aby ste odstránili všetky usadeniny na dne: štetec (C5) vo výbave je vybavený kefkou vhodnou pre túto opeáciu.

- Skontrolujte, či nádobka na zber kondenzácie (A10) (červenej farby) je plná, ak áno, vyprázdniť ju.

Pozor!

Pri vyberaní odkvapkávacej mriežky sa vždy musí vyprázdniť aj nádobka na zvyšky kávy, aj keď nie je úplne naplnená. Pokiaľ tento úkon nevykonáte, môže sa stať, že pri príprave ďalších káv sa nádobka na zvyšky kávy naplní viac, ako sa očakáva, a spotrebič sa upcháva zvyškami použitej kávy

14.4 Čistenie odkvapkávacej mriežky a nádoby na zber kondenzácie

Pozor!

Odkvapkávacia mriežka (A15) je vybavená plávajúcím indikátorom (A13) (červenej farby), ktorý označuje hladinu vody (obr. 22). Skôr ako tento ukazovateľ začne vyčnievať z podložky na šálky (A12), je potrebné nádobu vyprázdniť a vyčistiť. voda môže pretiecť z hrany a poškodiť spotrebič, oporný pult alebo okolitý priestor.

Pre odstránenie odkvapkávacej mriežky:

1. Vytiahnite odkvapkávaciu mriežku a nádobku na zvyšky kávy (A11) (obr. 21).
2. Odoberte táčku na odkladanie šálok (A12), mriežku nádoby na zacht. kvapiek (A14), potom vyprázdniť odkvapkávaciu mriežku a nádobku na zvyšky kávy a všetky komponenty umyte.
3. Skontrolujte nádobku na zber kondenzácie červenej farby (A10) a, ak je plná, vyprázdniť ju.
4. Znovu založte odkvapkávaciu mriežku a nádobku na zvyšky kávy.

14.5 Čistenie vnútra spotrebiča

Nebezpečenstvo úrazu elektrickým prúdom!

Pred akýmkoľvek čistením vnútorných častí spotrebiča musí byť spotrebič vypnutý (pozri kapitolu „7. Vypnutie spotrebiča“) a odpojte ho od elektrickej siete. Spotrebič nikdy neponárajte do vody.

1. Pravidelne (približne raz do mesiaca) skontrolujte, či vnútorný priestor spotrebiča (prístupný po vybratí odkvapkávacej mriežky (A15) nie je znečistený V prípade potreby odstráňte usadeniny kávy pomocou štetca vo výbave (C5) a špongie.
2. Všetky zvyšky povysávajúte vysávačom (obr. 23).

14.6 Čistenie nádržky na vodu

1. Pravidelne (približne raz do mesiaca) a po každej výmene zmäčkovacieho filtra (C4 - pokiaľ je vo výbave) vyčistite

- nádržku na vodu (A17) vlhkou handričkou a malým množstvom jemného čistiaceho prostriedku.
2. Vytiahnite filter (C4) (ak je vo vybavení) a opláchnite ho pod tečúcou vodou.
 3. Zasuňte naspäť filter (ak je vo vybavení), naplňte nádržku čerstvou vodou a zasuňte ju.
 4. (iba pre modely so zmäčkovacím filtrom) Vypustite 100 ml vody.

14.7 Čistenie ústí vydávača kávy

1. Pravidelne čistíte ústia vydávača kávy (A9) pomocou špongie alebo handričky (obr. 24A).
2. Kontrolujte, či nie sú upchaté otvory vydávača kávy. Podľa potreby vyberte usadeniny kávy pomocou špáradla (obr. 24B).

14.8 Čistenie náস্যpy na vyspanie mletej kávy

Pravidelne kontrolujte (približne raz za mesiac), či nie je upchatá náস্যpa na vopred namletú kávu (A4). V prípade potreby odstráňte usadeniny kávy pomocou štetca (C5) vo výbave.

14.9 Čistenie vylúhovača

Vylúhovač (A20) je nevyhnutne vyčistiť aspoň raz za mesiac.



Pozor!

Vylúhovač sa nedá vytiahnuť, ak je spotrebič zapnutý.

1. Ubezpečte sa, či bol spotrebič správne vypnutý (pozri kapitolu „7. Vypnutie spotrebiča“).
2. Vytiahnite nádržku na vodu (A17).
3. Otvorte dvierka vylúhovača (A19) (obr. 25) nachádzajúce sa na pravom boku.
4. Stlačte smerom dovnútra dve farebné uvoľňovacie tlačidlá a súčasne vytiahnite vylúhovač smerom von (obr. 26).
5. Ponorte vylúhovač približne na 5 minút do vody, a potom ho opláchnite pod tečúcou vodou.



Pozor!

VPPLÁCHNITE IBA VODOU.

ŽIADNE ČISTIACE PROSTRIEDKY - ŽIADNA UMÝVAČKA RIADU

Čistite vylúhovač bez použitia saponátov, pretože by ho mohli poškodiť.

6. Pomocou štetca (C5) vyčistíte eventuálne zvyšky kávy v sídle vylúhovača, viditeľné cez dvierka.
7. Po vyčistení zasuňte vylúhovač na svoje miesto; potom stlačte nápis PUSH, až kým nebudete počuť zvuk zasunutia na doraz.



Poznámka:

Ak je ťažké zasuňte vylúhovač späť, je treba ho nastaviť (pred jeho zasunutím) na správny rozmer stlačením dvoch páčok (obr. 27).

8. Po zasunutí skontrolujte, či sa obe farebné tlačidlá vysunuli smerom von.
9. Zavrite kryt vylúhovača.
10. Opäť vložte nádržku na vodu.

14.10 Čistenie nádržky na mlieko

Nádržku na mlieko (D) vyčistíte po každej príprave mlieka podľa nasledujúceho opisu:

1. Vytiahnite veko (D2).
2. Stiahnite hadicu vydávača mlieka (D5) a hadicu nasávača (D4) (obr. 28).
3. Otočte proti smeru otáčania hodinových ručičiek gombík regulácie peny (D1) do polohy „VLOŽIŤ“ (pozri obr. 29) a vytiahnite ho smerom nahor.
4. Dôkladne opláchnite všetky časti teplou vodou a jemným čistiacim prostriedkom. Je možné umývať všetky časti v umývačke riadu, musia však byť umiestnené do príslušného horného košíka. Venujte mimoriadnu pozornosť drážke a kanáliku, nachádzajúcich sa pod gombíkom (pozri obr. 32), aby v nich nezostali zvyšky mlieka: eventuálne vyškrabte kanálik pomocou špáradla.
5. Opláchnite vnútro umiestnenia gombíka regulácie peny pod tečúcou vodou (pozri obr. 31).
6. Skontrolujte, či nasávací hadička na mlieko a hadička na výdaj neostali upchané zvyškami mlieka.
7. Nasadte späť gombík tak, aby šípka zodpovedala nápisu „INSERT (VLOŽIŤ)“, nasadte hadičku vydávača a hadičku nasávača mlieka.
8. Nasadte naspäť veko na nádržku na mlieko (D3).

14.11 Čistenie trysky horúcej vody

Vyčistíte trysku (A8) po každej príprave mlieka odstránením zvyškov mlieka uložených na tesneniach pomocou špongie (obr. 20).

15. ODVÁPŇOVANIE



Pozor!

- Pred použitím si prečítajte pokyny a štítok prípravku na odvápnenie uvedené na obale prípravku na odvápnenie.
- Odporúča sa používať výhradne odvápnovacie prípravky De'Longhi. Použitie nevhodných odvápnovacích prípravkov, rovnako ako nesprávne vykonané odvápnovanie môžu viesť k nezrovnalostiam, na ktoré sa nevzťahuje záruka výrobcu.

Spotrebič odvápnite, keď sa na displeji (B1) objaví „Odvápnite, ESC pre zrušenie, OK pre odvápnenie (~45 minút)“. Ak chcete odvápnovanie vykonať ihneď, stlačte **OK** (B3) a vykonajte ope-

rácie od bodu 6. Pre odloženie odvápnovania na inokedy stlačte **ESC** (B5): na displeji symbol  pripomína, že spotrebič potrebuje odvápnit'.

Pre vstup do menu odvápnovania:

1. Spotrebič zapnite a počkajte, kým bude pripravený na použitie.
2. Stlačte  (B6) pre vstup do menu „Nastavenia“.
3. Stlačte šípky voľby (B2 a B4), kým sa medzi dvomi čiarkovanými riadkami nezobrazí „Údržba“: stlačte **OK** (B3).
4. Stlačte **OK** pre výber „Odvápnovanie“.
5. „Potvrdiť? (~45 minút)“: potvrdte stlačením **OK**.
6. „Vyberte filter“: vytiahnite nádržku na vodu (A17), odoberte filter vody (C4) (ak sa nachádza), vyprázdnite nádržku na vodu. Stlačte **OK**.
7. „Nalej. odvápňovač a vodu do nádržky“: Do nádržky na vodu nalejte odvápňovací prípravok až po hladinu A (zodpovedá jednému 100 ml baleniu) vytlačenej na vnútornej strane nádržky; potom pridajte vodu (liter), až kým nedosiahnete hladinu **B** (obr. 32); znovu zasuňte nádržku na vodu. Stlačte **OK**.
8. „Vyprázdniť odkvapkávaciu mriežku“: Vyberte, vyprázdnite a znovu založte odkvapkávaciu mriežku (A15) a nádobu na zvyšky kávy (A11). Stlačte **OK**.
9. „Prázdnu 1,8l nádobu pod vydávače“: Pod vydávač horúcej vody (C6) a pod vydávač kávy (A9) umiestnite nádobu s minimálnym objemom 1,8 litra (obr. 33). Stlačte **OK**.

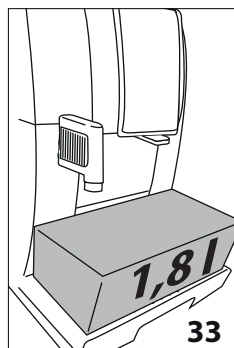

Nebezpečenstvo popálenín

Z vydávača vody a z vydávača kávy vyteká horúca voda obsahujúca kyseliny. Dávajte pozor, aby ste sa týmto roztokom nepostriekli.

10. „Prebieha odvápn.“: odvápnovací program sa spustí a odvápnovací roztok vyteká z vydávača horúcej vody aj

z vydávača kávy, pričom automaticky vykonáva celú radu preplachovaní na odstránenie zvyškov vodného kameňa vnútri spotrebiča.

Po približne 25 minútach spotrebič preruší odvápnovanie.

11. „Nádržku vypláchnite a naplňte vodou“: teraz je spotrebič pripravený na proces preplachovania čerstvou vodou. Vyprázdniť nádobu použitú na zber odvápnovacieho roztoku, vytiahnite nádržku na vodu, vyprázdniť ju, opláchnite pod tečúcou vodou, naplňte čerstvou vodou až po rysku MAX a vložte ju späť do spotrebiča: stlačte **OK**.

12. „Prázdnu 1,8l nádobu pod vydávače“: Znovu položte nádobu použitú na zber odvápnovacieho roztoku pod vydávač kávy a vydávač horúcej vody (obr. 33) a stlačte **OK**;
13. „Preplachovanie, potvrdiť?": stlačte **OK**.
14. „Prebieha preplach.“: horúca voda vyteká najprv z vydávača kávy a následne z vydávača horúcej vody.
15. Keď sa voda z nádržky vyprázdni, vyprázdniť nádobu použitú na zber preplachovacej vody.
16. „Nádržku vypláchnite a naplňte vodou“: vytiahnite nádržku na vodu a naplňte ju až po rysku MAX čerstvou vodou. Stlačte **OK**.
17. „Vložte filter“: opätovne vložte zmäčkováč filter na svoje miesto v nádržke na vodu, ak bol predtým odobratý, znovu zasuňte nádržku a stlačte **OK**.
18. „Prázdnu 1,8l nádobu pod vydávače“: znovu položte nádobu použitú na zber odvápnovacieho roztoku pod vydávač kávy a vydávač horúcej vody. Stlačte **OK**.
19. „Preplachovanie, potvrdiť?": stlačte **OK**.
20. „Prebieha preplach.“: Horúca voda vyteká z vydávača horúcej vody.
21. „Vypráz. odkvapkávaciu mriežku“: Po dokončení preplachovania vyberte, vyprázdniť a znovu založte odkvapkávaciu mriežku (A15) a nádobu na zvyšky kávy (A11). Stlačte **OK**.
22. „Proces odvápnovania dokončený“: stlačte **OK**.
23. „Naplňte nádržku“: vyprázdniť nádobu použitú na zber preplachovacej vody, vytiahnite a naplňte nádržku na vodu čerstvou vodou až po rysku MAX a zasuňte do spotrebiča.

Operácia odvápnovania je takto dokončená.

Poznámka!

- Ak by sa cyklus odvápnovania neukončil správne (napr. nedostatok zásobovania elektrickou energiou), odporúča sa cyklus zopakovať;
- Je bežné, keď sa po vykonaní cyklu odvápnovania v nádobke na zvyšky kávy (A11) nachádza voda
- Spotrebič si vyžaduje tretie preplachovanie v prípade, ak nádržka na vodu nebola naplnená po rysku: to preto, aby sa zaistilo, že vo vnútorných okruhoch spotrebiča nie je žiadny odvápnovací roztok.
- Prípadná požiadavka, zo strany spotrebiča, dvoch cyklov odvápnovania veľmi rýchlo po sebe, sa považuje za normálnu, ako dôsledok zdokonaleného systému kontroly implementovaného v spotrebiči

16. PROGRAMOVANIE TVRDOTI VODY

Požiadavka odvápnovania sa zobrazí po predvolenom období prevádzky, ktoré závisí od tvrdosti vody.

Spotrebič je z výroby nastavený na stupeň tvrdosti vody 4. Podľa potreby môžete spotrebič naprogramovať v závislosti od skutoč-

nej tvrdosti vody používanej v rôznych regiónoch a upraviť tak frekvenciu odváňňovania.

16.1 Meranie tvrdosti vody

1. Vyberte z obalu reakčný prúžok (C1) „TOTAL HARDNESS TEST“, ktorý je súčasťou príručky pokynov v anglickom jazyku.
2. Ponorte celý prúžok do pohára s vodou približne na jednu sekundu.
3. Vytiahnite prúžok z vody a zľahka ním oklepte. Asi po jednej minúte sa objavia 1, 2, 3 alebo 4 štvorčeky červenej farby v závislosti od tvrdosti vody, pričom každý štvorček zodpovedá 1 stupňu úrovne tvrdosti.

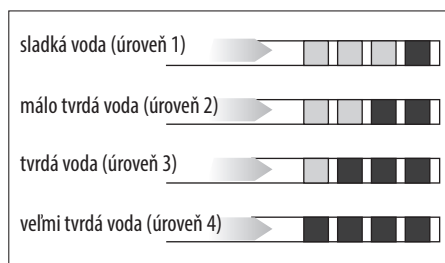

16.2 Nastavenie tvrdosti vody

1. Stlačte (B6) pre vstup do menu „Nastavenia“.
2. Stlačajte šípky voľby (B2 a B4), kým sa medzi dvomi čiarkovanými riadkami nezobrazí „Všeobecné“: stlačte **OK**.
3. Stlačajte šípky voľby, kým sa nezobrazí „Tvrdosť vody“: stlačte **OK**.
4. Na displeji sa zobrazí aktuálna voľba a blikať nová voľba: stlačajte šípky voľby, kým sa nezobrazí požadovaná nová voľba. Stlačte **OK**.

Nový stupeň je uložený do pamäte a spotrebič sa vráti do menu „Všeobecné“.

Potom dvakrát stlačte /ESC (B5) pre návrat na základnú obrazovku.

17. ZMÄKČOVACÍ FILTER

Niektoré modely sú vybavené zmäkčovacím filtrom (C4): pokiaľ ho váš model nemá, odporúčame vám ho zakúpiť v autorizovaných strediskách asistencie De'Longhi.

Pre správne použitie filtra sa riadte pokynmi uvedenými nižšie.

17.1 Inštalácia filtra

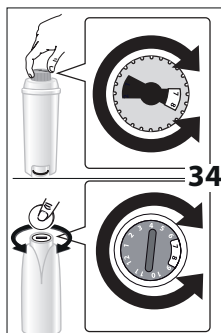

1. Vyberte filter (C4) z obalu. Dátumovník kurzora je rôzny podľa filtra vo výbave.
2. Otočte kurzorom dátumovníka (obr. 34), až kým sa nezobrazia 2 nasledujúce mesiace použitia.

Poznámka

Trvanlivosť filtra je dva mesiace pri bežnom použití spotrebiča, ak spotrebič zostane nepoužívaný s inštalovaným filtrom, jeho trvanlivosť je maximálne 3 týždne.

3. Pre aktiváciu filtra nechajte tiecť vodu z vodovodu do otvoru filtra, ako je znázornené na obrázku, tak dlho, kým voda nevychádza z bočných otvorov po dobu viacej ako jednu minútu;

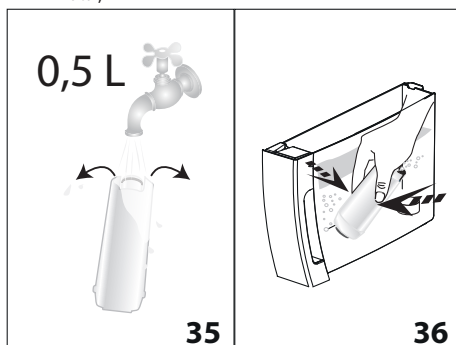

4. Vyberte nádržku (A17) z spotrebiča a naplňte ju vodou.
5. Zasuňte filter do nádržky s vodou a úplne ho ponorte asi na desať sekúnd, pričom ho nakláňajte tak, aby z neho vyšli vzduchové bubliny (obr. 36).
6. Vložte filter do príslušného miesta (A18) a zatlačte až na doraz (obr. 37).
7. Uzavrte nádržku vekom (A16 - obr. 38), potom ju opätovne zasuňte do spotrebiča.

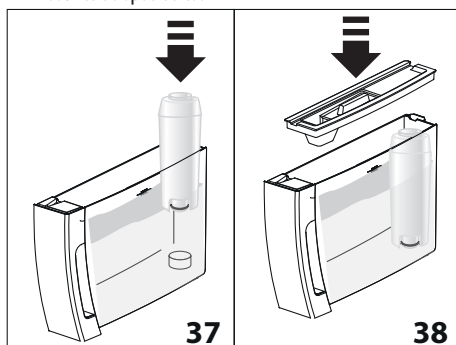

V okamihu inštalácie filtra je potrebné signalizovať tento fakt spotrebiču.

8. Stlačte  (B6) pre vstup do menu „Nastavenia“.
9. Stláčajte šípky voľby (B2 a B4), kým sa medzi dvomi čiarkovanými riadkami nezobrazí „Údržba“: stlačte **OK**.
10. Stláčajte šípky voľby, kým sa nezobrazí „Nainštalujte filter“: stlačte **OK**.
11. „Potvrdit?\": stlačte **OK**.
12. „Horúca voda, Potvrdit?\": pod vydávač horúcej vody (C6) umiestnite nádobu (objem: min. 500 ml), potom stlačte **OK**.
13. Spotrebič začne vŕdaj horúcej vody a na displeji sa zobrazí nápis, „Čakajte prosím“.
14. Po dokončení vŕdaja sa spotrebič automaticky vráti do „Pripravený na kávu“.

Teraz je nový filter aktívny a môže sa pokračovať v používaní spotrebiča.

17.2 Výmena filtra

Vymeňte filter (C4), keď sa na displeji (B1) objaví „Vymeňte filter, ESC pre zrušenie, OK pre výmenu“. Ak chcete výmenu vykonať ihneď, stlačte **OK** (B3) a vykonajte operácie bodu 8. Pre odloženie výmeny na inokedy stlačte ESC (B5): na displeji symbol  pripomína, že je potrebné vymeniť filter.

Výmenu vykonajte nasledujúcim spôsobom:

1. Vyberte nádržku (A17) a opotrebovaný filter.;
 2. Vyberte nový filter z obalu a pokračujte podľa bodov 2-3-4-5-6-7 v predchádzajúcom odstavci.
 3. Stlačte  (B6) pre vstup do menu „Nastavenia“.
 4. Stláčajte šípky voľby (B2 a B4), kým sa medzi dvomi čiarkovanými riadkami nezobrazí „Údržba“: stlačte **OK**.
 5. Stláčajte šípky voľby, kým sa nezobrazí „Vymeňte filter“: stlačte **OK**.
 6. „Potvrdit?\": stlačte **OK**.
 7. „Horúca voda, Potvrdit?\": pod vydávač horúcej vody (C6) umiestnite nádobu (objem: min. 500 ml), potom stlačte **OK**.
- 8. Spotrebič začne vŕdaj horúcej vody a na displeji sa zobrazí nápis „Čakajte prosím“.**
- 9. Po dokončení vŕdaja sa spotrebič automaticky vráti do „Pripravený na kávu“.**

Teraz je nový filter aktívny a môže sa pokračovať v používaní spotrebiča.

Poznámka!

Keď ubehli dva mesiace používania (pozri dátumovník) alebo sa spotrebič nepoužíval viac ako 3 týždne, je potrebné vykonať výmenu filtra, aj keď to spotrebič ešte nepožaduje:

17.3 Vyňatie filtra

Pokiaľ si prajete používať spotrebič bez filtra (C4), je potrebné ho odstrániť a signalizovať tento fakt spotrebiču. Postupujte nasledovne:

1. Vyberte nádržku (A17) a opotrebovaný filter.;
2. Stlačte  (B6) pre vstup do menu „Nastavenia“.
3. Stláčajte šípky voľby (B2 a B4), kým sa medzi dvomi čiarkovanými riadkami nezobrazí „Údržba“: stlačte **OK**.
4. Stláčajte šípky voľby, kým sa nezobrazí „Vyberte filter“: stlačte **OK**.
5. „Potvrdit?\": stlačte **OK** pre potvrdenie vybratia: spotrebič sa vráti do menu „Údržba“.

Potom stlačte /ESC (B5) pre výstup z menu.

Poznámka!

Keď ubehli dva mesiace používania (pozri dátumovník) alebo sa spotrebič nepoužíval viac ako 3 týždne, je potrebné vykonať výmenu filtra, aj keď to spotrebič ešte nepožaduje.

18. TECHNICKÉ ÚDAJE

Napätie:	220-240 V~ 50/60 Hz max. 10A
Príkon:	1450 W
Tlak:	1,5MPa (15 bar)
Max. objem nádržky na vodu:	1,8 l
Rozmery ŠxVxH:	240 x 440 x 360 mm
Dĺžka kábla:	1 750 mm
Hmotnosť:	9,9 kg
Max. objem zásobníka zrnkovej kávy:	300 g



Toto zariadenie je v zhode s Nariadením Európskeho parlamentu a Rady (ES) č. 1935/2004 o materiáloch a predmetoch určených na styk s potravinami.



19. LIKVIDÁCIA



Spotrebič sa nesmie likvidovať spolu s komunálnym odpadom, ale musí sa odovzdať v zbernom stredisku na separovaný zber odpadu.

20. SPRÁVY ZOBRAZENÉ NA DISPLEJI



ZOBRAZENÁ SPRÁVA	MOŽNÁ PRÍČINA	NÁPRAVA
NAPLNĚte nádržku	V nádržke (A17) nie je dosť vody.	Naplňte nádržku na vodu a/alebo ju správne zasuňte zatlačením, až pokým nepočuť zapadnutie na doraz (obr. 3B).
Vložte nádržku	Nádržka (A17) nie je vložená správne.	Nádržku vložte správne zatlačením na doraz (obr. 3B).
VYPRÁZ.nádobku na zvyšky kávy	Nádobka na zvyšky kávy (A11) je plná.	Vyprázdňte nádobku na zvyšky kávy, odkvapkávaciú mriežku (A15) a vyčistíte, potom ich znovu zasuňte. Dôležité: pri vybratí odkvapkávacej mriežky musíte vždy vyprázdniť aj nádobku na zvyšky kávy, aj keď nie je úplne plná. Pokiaľ tento úkon nevykonáte, môže sa stať, že pri príprave ďalších káv sa nádobka na zvyšky kávy naplní viac, ako sa očakáva, a spotrebič sa upcháva zvyškami použitej kávy.
Vložte nádobku na zvyšky kávy	Po vykonaní čistenia nebola vložená nádobka na zvyšky kávy (A13).	Vytiahnite odkvapkávaciú mriežku (A15) a vložte nádobku na zvyšky kávy
Vsypte mletú kávu	Bola zvolená funkcia „mletá káva“, ale mletá káva nebola nasypaná do násypky(A4). Bola vyžiadaná káva LONG s mletou kávou	Nasypte mletú kávu do násypky (obr. 13) alebo zrušte funkciu mletej kávy. Do násypky (A4) nasypte zarovnanú odmerku mletej kávy a stlačte OK (B3) pre pokračovanie a dokončenie prípravy.
Riempire contenitore chicchi	Zrnká kávy skončili. Násypka na mletú kávu (A4) je upchatá.	Naplňte zásobník zrnkovej kávy (A3) (obr. 8). Vyprázdňte násypku pomocou štetca (C5), ako je to opísané v odst. „14.8 Čistenie násypky na vsypanie mletej kávy“.
Káva bola zomletá príliš jemne Nastavte mlynček	Kávový mlynček melie príliš jemne, a preto káva vyteká veľmi pomaly alebo nevyteká vôbec. Ak je prítomný zmäčkováci filter (C4), mohlo by dôjsť k uvoľneniu vzduchovej bubliny vnútri okruhu, ktorá zablokuje výdaj.	Zopakovať výdaj kávy a otočiť regulačným gombíkom mletia kávy (A5) (obr. 7) o jedno cvaknutie smerom k číslu 7 v smere hodinových ručičiek, kým je kávový mlynček v prevádzke. Ak je po príprave najmenej 2 káv výdaj stále príliš pomalý, zopakujte korekciu otčením regulačného gombíka o ďalší stupeň (pozri ods. „10.1 Nastavenie kávového mlynčeka“). Ak problém pretrváva, uistite sa, či nádržka na vodu (A17) je vložená až na doraz
Znížte dávku kávy	Použili ste príliš veľké množstvo kávy.	Zvoľte jemnejšiu chuť stlačením  (B7) alebo znížte množstvo vopred namletej kávy.
Zasuňte vydávač vody	Vydávač vody (C6) nie je zasunutý alebo je zasunutý nesprávne.	Vydávač vody zasuňte na doraz (obr. 4).

Zasuňte nádržku na mlieko	Nádržka na mlieko (D) nie je vložená správne.	Nádržku na mlieko zasuňte na doraz (obr. 16).
Zasuňte jednotku vylúhovača	Po čistení ste nezasunuli vylúhovač (A20).	Zasuňte vylúhovač podľa opisu v ods. „14.9 Čistenie vylúhovača“.
Prázdny okruh Naplnite okruh Horúca voda Potvrdiť?	Hydraulický obvod je prázdny.	Stlačte OK (B3) a nechajte vytekať vodu z vydávača (C6), kým vydávanie nebude pravidelné.. Ak problém pretrváva, overte, či nádržka na vodu (A17) je vložená až na doraz.
Stlačte OK na CLEAN	Nádržka na mlieko (D) bola zasunutá s gombíkom regulácie peny (D1) v polohe CLEAN.	Ak chcete pokračovať s funkciou CLEAN, stlačte OK alebo otočte gombíkom regulácie peny do inej polohy.
Gombík na CLEAN ESC pre zrušenie	Bolo práve vydané mlieko, a preto je potrebné vykonať vyčistenie vnútorných trubiek nádržky na mlieko (D).	Otočte gombík regulácie peny (D1) do polohy CLEAN (obr. 19).
Otočte gombík regulácie peny	Nádržka na mlieko (D) bola zasunutá s gombíkom regulácie peny (D1) v polohe CLEAN.	Otočte gombík regulácie peny do jednej z polôh regulácie peny mlieka.
Odvápnite ESC pre zrušenie OK pre odvápnenie (~45 minút)	Signalizuje, že je nutné spotrebič odvápnit'	Je nevyhnutné čo najskôr vykonať program odvápnovania, opísaný v kap. „15 Odvápnovanie“.
Vymeňte filter ESC pre zrušenie OK pre výmenu	Zmäččovací filter (C4) je opotrebovaný.	Vymeňte filter alebo ho odoberte podľa pokynov v kap. „17. Zmäččovací filter“.
Všeobecný alarm	Vnútro spotrebiča je veľmi znečistené.	Spotrebič starostlivo vyčistite, ako je to opísané v kap. „14. Čistenie“. Ak správa na displeji pretrváva ešte po čistení, obráťte sa na stredisko servisnej služby.
	Pripomína, že je potrebné vykonať čistenie vnútorných potrubí nádržky na mlieko (D).	Otočte gombík regulácie peny (D1) do polohy CLEAN (obr. 19).
	Pripomína, že zmäččovací filter (C4) je opotrebovaný a je potrebné ho vymeniť alebo odobrať.	Vymeňte filter alebo ho odoberte podľa pokynov v kap. „17 Zmäččovací filter“.
	Pripomína, že je nutné spotrebič odvápnit'.	Je nevyhnutné čo najskôr vykonať program odvápnovania, opísaný v kap. „15. Odvápnovanie“. Prípadná požiadavka, zo strany spotrebiča, dvoch cyklov odvápnovania veľmi rýchlo po sebe, sa považuje za normálnu, ako dôsledok zdokonaleného systému kontroly implementovaného v spotrebiči.
ECO	Funkcia úspory energie je aktívna.	Pre vypnutie úspory energie postupujte podľa opisu v ods. „8.5 Všeobecné“ – „Úspora energie“

21. RIEŠENIE PROBLÉMOV

Nižšie sú uvedené niektoré príklady chybného fungovania.

Ak sa problém nebude dať odstrániť opísaným spôsobom, skontaktujte sa s Technickou Asistenciou.

PROBLÉM	MOŽNÁ PRÍČINA	NÁPRAVA
Káva nie je horúca.	Šálky neboli predhriate.	Zohrejte šálky ich prepláchnutím horúcou vodou (Poznámka: môže sa použiť funkcia horúcej vody).
	Vnútorne obvody spotrebiča ochladli, pretože od poslednej kávy uplynuli 2 - 3 minúty.	Pred prípravou kávy vnútorné obvody zohrejte prepláchnutím stlačením tlačidla  (B5).
	Nastavená teplota kávy je nízka.	Z ponuky nastavte vyššiu teplotu.
Káva je málo objemná alebo má málo peny..	Káva je zomletá príliš hrubo.	Otočte regulačným gombíkom mletia kávy (A5) o jeden stupeň smerom k číslu 1 v protismere hodinových ručičiek, kým je mlynček na kávu vo funkcii (obr. 7). Otáčajte gombíkom vždy o jeden stupeň až dovtedy, kým nedôjde k uspokojivému výdaju kávy. Efekt je viditeľný až po 2 vydaniach kávy (pozri ods. „10.1 Nastavenie kávového mlynčeka“).
	Káva nie je vhodná.	Používajte kávu pre použitie v kávovaroch na espresso.
Káva vyteká príliš pomaly alebo iba kvapká.	Káva bola zomletá príliš jemne.	Otočte regulačným gombíkom mletia kávy (A5) o jeden stupeň smerom k číslu 7 v smere doprava, kým je mlynček na kávu zapnutý (obr. 7). Otáčajte gombíkom vždy o jeden stupeň až dovtedy, kým nedôjde k uspokojivému výdaju kávy. Efekt je viditeľný až po 2 vydaniach kávy (pozri ods. „10.1 Nastavenie kávového mlynčeka“).
Spotrebič nevydáva kávu	Spotrebič zistil nečistoty vo svojom vnútri: displej zobrazí „Čakajte prosím“.	Počkajte, kým sa spotrebič vráti do stavu pripravený na použitie a znovu vyberte požadovaný nápoj. Ak problém pretrváva, obráťte sa na autorizované servisné stredisko.
Káva nevyteká z jedného alebo ani z jedného ústia vydávača kávy.	Ústia vydávača kávy (A9) sú upchaté.	Vyčistite ústia pomocou špáradla (obr. 24B).
Spotrebič sa nezapína	Zástrčka nie je zapojená do zásuvky.	Zasuňte zástrčku do zásuvky (obr. 1).
	Hlavný vypínač (A22) nie je zapnutý.	Zatlačte hlavný vypínač do polohy I (obr. 2).
	Konektor napájacieho kábla (C7) nie je dobre zapojený.	Konektor vložte na doraz do príslušného sedla na zadnej strane spotrebiča (obr. 1).
Nie je možné vytiahnuť vylúhovač.	Vypnutie nebolo vykonané správne.	Spotrebič vypnite stlačením tlačidla  (A7) (obr. 6) (pozri kap. „7. Vypnutie spotrebiča“).

Po dokončení odvápnovania si spotrebič vyžaduje tretie preplachovanie.	Počas dvoch cyklov preplachovania sa nádržka nenaplnila až po rysku MAX.	Postupujte podľa požiadavky spotrebiča, avšak najprv vyprázdňte odkvapkávaciú mriežku, aby sa zabránilo pretečeniu vody.
Mlieko nevyteká z hadičky na výdaj mlieka (D5).	Veko (D2) nádržky na mlieko je špinavé	Vyčistite veko nádržky na mlieko tak, ako je opísané v odst. „14.10 Čistenie nádržky na mlieko“.
Mlieko má veľké bubliny a vystrekuje z hadičky na výdaj mlieka (D5) alebo je málo napenené.	Mlieko nie je dostatočne studené alebo nie je polotučné.	Použite úplne odtučnené mlieko alebo polotučné mlieko s teplotou, ktorú má v chladničke (cca 5 °C). Ak výsledok stále nie je uspokojivý, skúste použiť inú značku mlieka.
	Gombík regulácie peny (D1) je nesprávne nastavený.	Nastavte podľa pokynov v ods. „11.2 Nastavte množstvo peny“.
	Veko (D2) alebo gombík regulácie peny (D1) nádržky na mlieko sú špinavé.	Vyčistite veko a gombík nádržky na mlieko ako je to opísané v odst. „14.10 Čistenie nádržky na mlieko“.
	Trysky horúcej vody (A8) je špinavá	Trysky vyčistite podľa opisu v ods. „14.11 Čistenie trysky horúcej vody“.