

Register Now 
www.delonghi.com/register



ECAM35X.75

APARAT ZA ESPRESSO KAVU
I CAPPUCCINO BEAN TO CUP

Upute za uporabu

Videozapisi s uputama dostupni su na stranici:
<http://ecam35075.delonghi.com>



DeLonghi

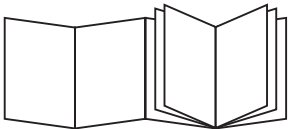

B

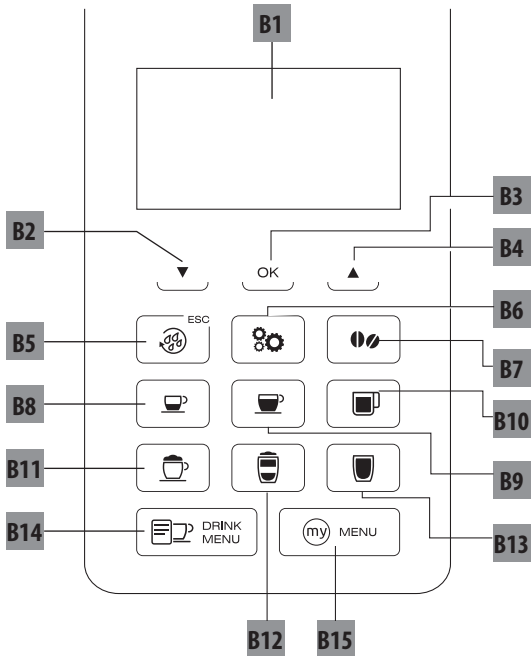

C

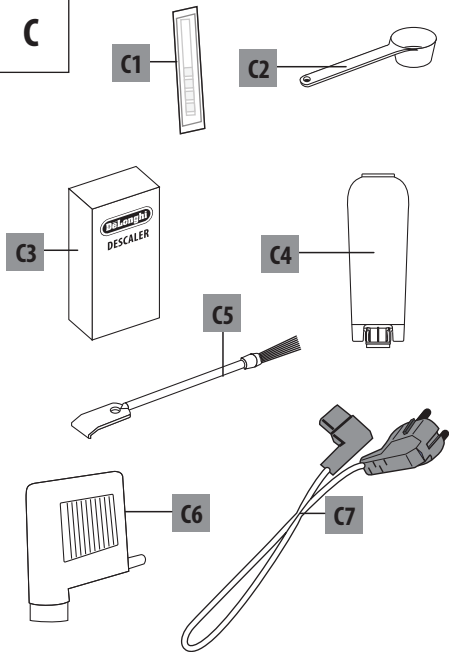

D

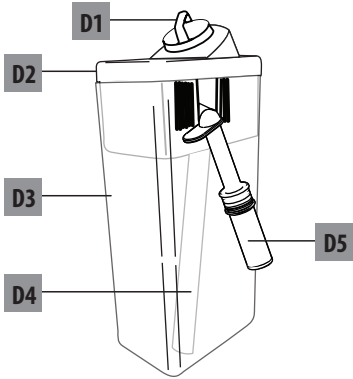

A

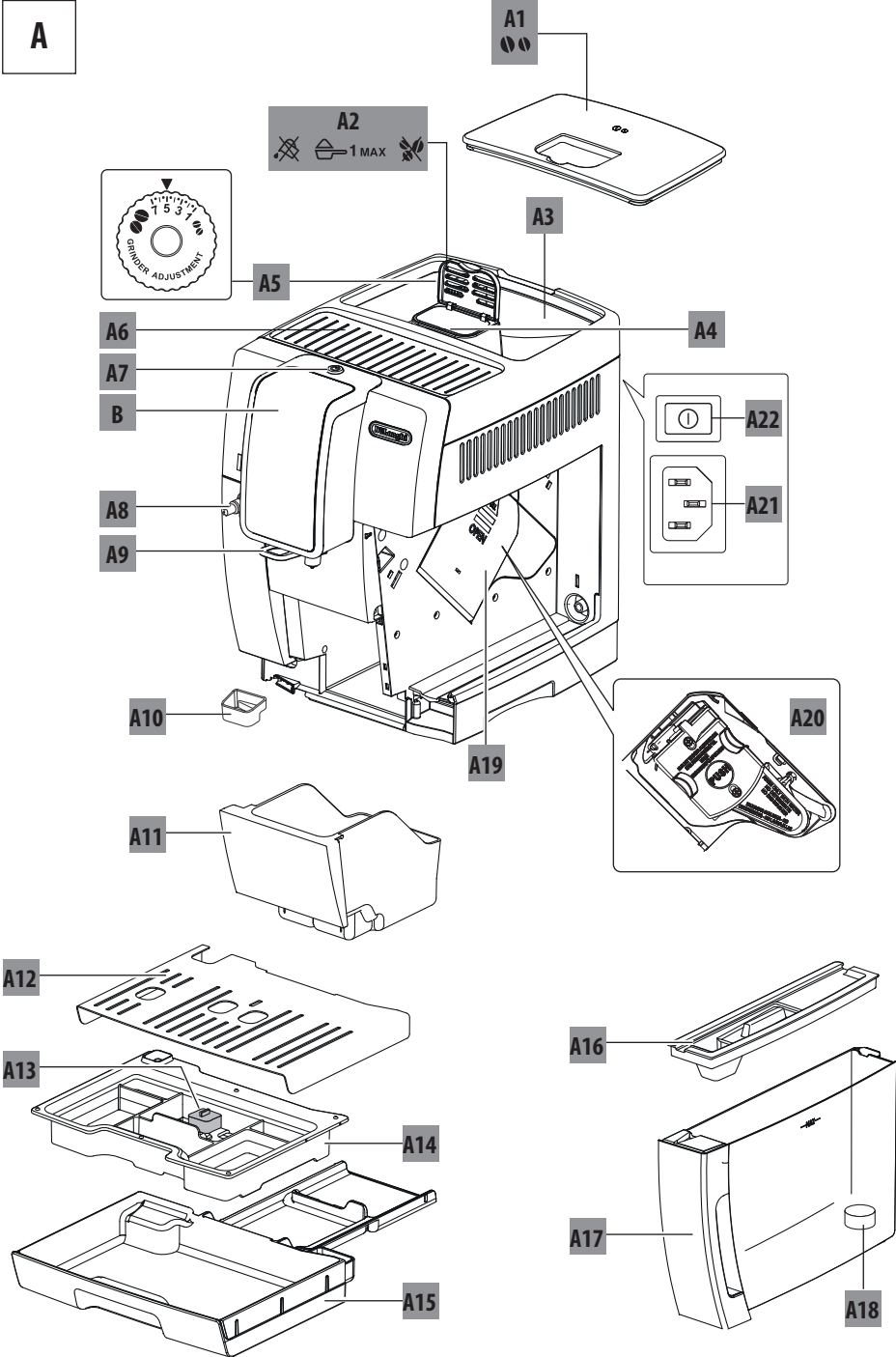

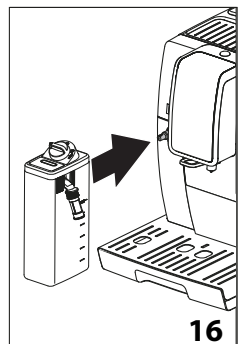
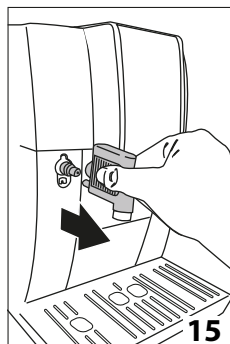
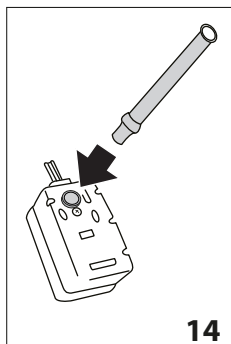
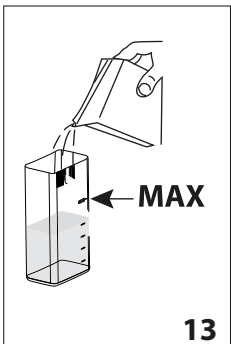
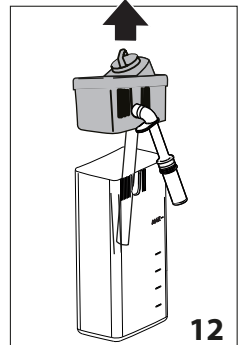
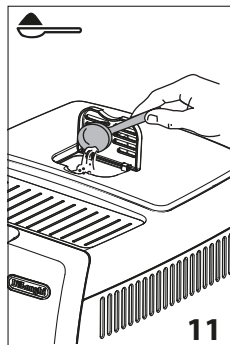
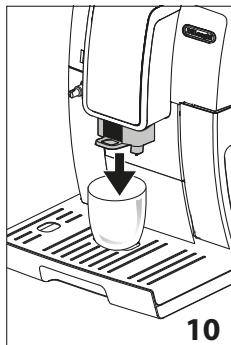
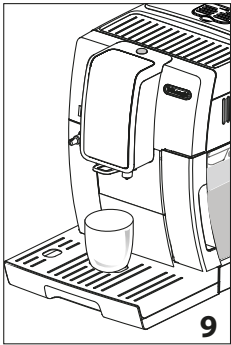
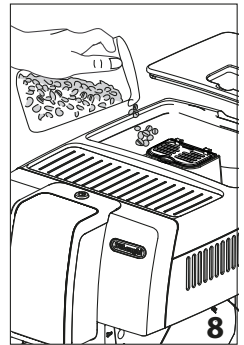
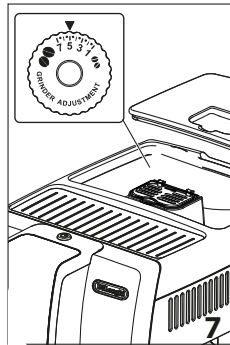
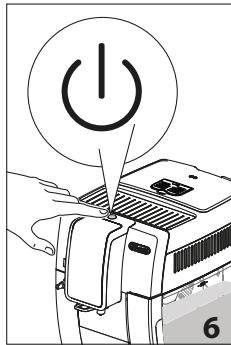
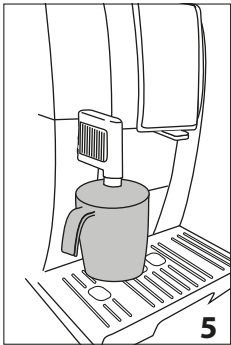
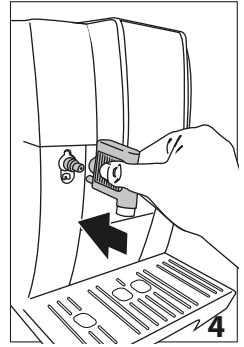
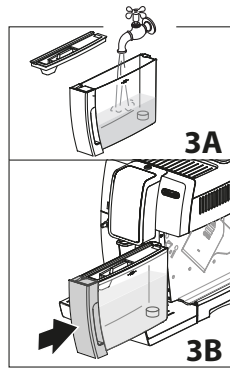
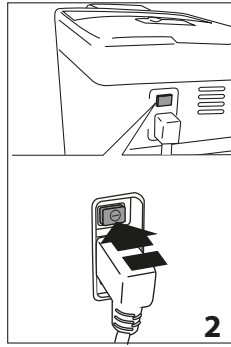
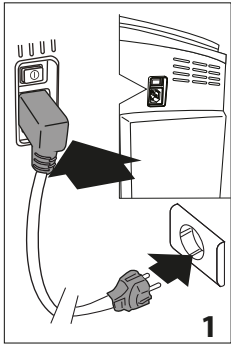

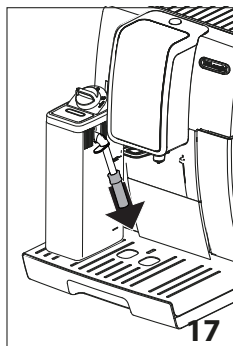

17

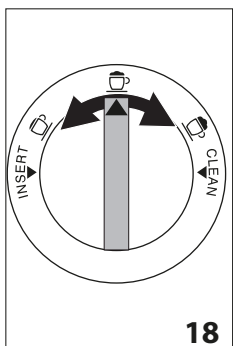

18

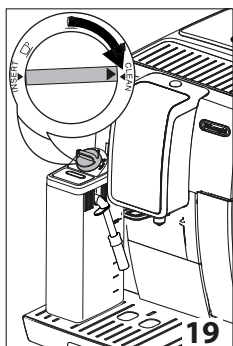

19

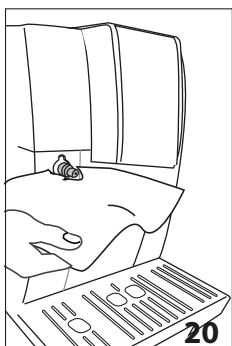

20

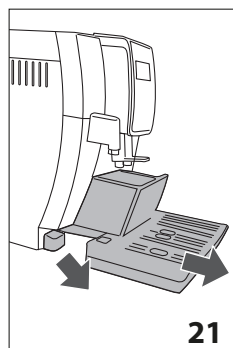

21

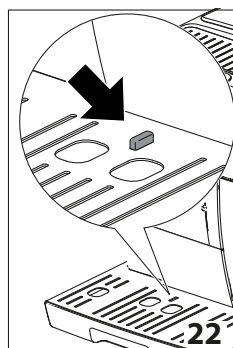

22

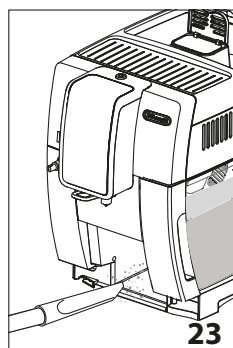

23



24A

24B

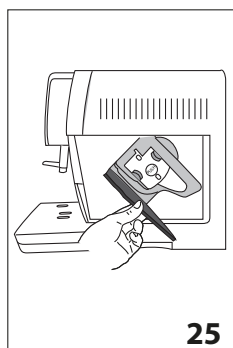

25

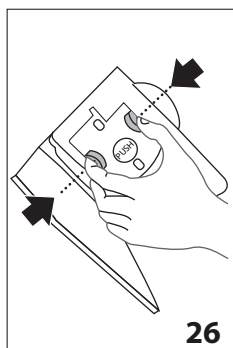

26

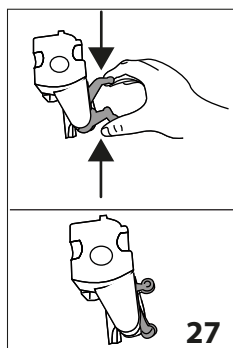

27

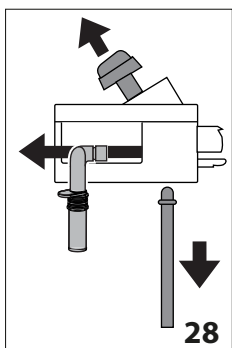

28

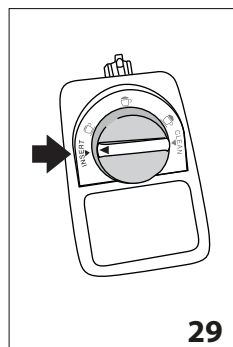

29

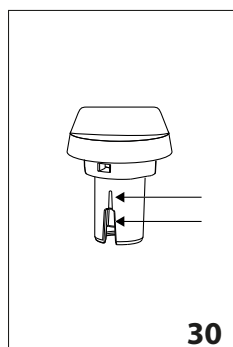

30

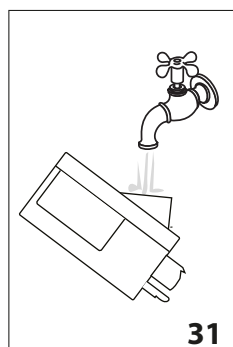

31

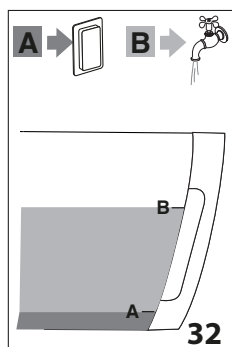

32

SADRŽAJ

1. OSNOVNA SIGURNOSNA UPOZORENJA7	
2. SIGURNOSNA UPOZORENJA 8	
2.1 Simboli korišteni u ovim uputama8	
2.2 Namjena8	
2.3 Upute za uporabu8	
3. UVOD 8	
3.1 Slova u zagradama8	
3.2 Rješavanje problema i popravci8	
4. OPIS9	
4.1 Opis uređaja9	
4.2 Opis dodatne opreme9	
4.3 Opis spremnika za mlijeko9	
5. PRIJE UPORABE9	
5.1 Provjera uređaja9	
5.2 Instaliranje uređaja9	
5.3 Spajanje uređaja10	
5.4 Postavljanje uređaja10	
6. UKLJUČIVANJE UREĐAJA10	
7. ISKLJUČIVANJE UREĐAJA10	
8. POSTAVKE IZBORNICA11	
8.1 Jezik 11	
8.2 Održavanje 11	
8.3 Programiranje napitaka 11	
8.4 Programiranje mojih napitaka 11	
8.5 Općenito 11	
8.6 Statistika 12	
9. ISPIRANJE 12	
10. PRIPREMA KAVE 13	
10.1 Prilagođavanje mlinca za kavu 13	
10.2 Savjeti za topliju kavu13	
10.3 Priprema automatskih recepata pomoću zrna kave13	
10.4 Privremena promjena arome kave 14	
10.5 Priprema kave pomoću prethodno mljevene kave14	
11. PRIPREMA CAPPUCCINA I KAVA NA BAZI MLIJEKA 14	
11.1 Punjenje i spajanje spremnika za mlijeko.....15	
11.2 Prilagodba količine pjene 15	
11.3 Automatska priprema cappuccina i kava na bazi mlijeka15	
11.4 Čišćenje spremnika za mlijeko nakon korištenja.15	
12. PROGRAMIRANJE I ODABIR 16	
13. DOVOD TOPLE VODE 16	
14. ČIŠĆENJE 16	
14.1 Čišćenje aparata16	
14.2 Čišćenje unutarnjeg sklopa aparata.....16	
14.3 Čišćenje spremnika za mljevenu kavu17	
14.4 Čišćenje podloška za kapanje i kondenzat....17	
14.5 Čišćenje unutrašnjosti aparata za kavu.....17	
14.6 Čišćenje spremnika za vodu17	
14.7 Čišćenje mlaznica za kavu.....17	
14.8 Čišćenje lijevka za prethodno mljevenu kavu.17	
14.9 Čišćenje infuzora17	
14.10 Čišćenje spremnika za mlijeko.....18	
14.11 Čišćenje mlaznice za toplu vodu.....18	
15. UKLANJANJE KAMENCA 18	
16. POSTAVLJANJE TVRDOĆE VODE 19	
16.1 Mjerenje tvrdoće vode.....19	
16.2 Postavljanje tvrdoće vode..... 19	
17. FILTAR OMEKŠIVAČA VODE 19	
17.1 Instaliranje filtra 20	
17.2 Zamjena filtra 20	
17.3 Uklanjanje filtra 21	
18. TEHNIČKI PODACI 21	
19. ODLAGANJE UREĐAJA 21	
20. PRIKAZANE PORUKE 21	
21. RJEŠAVANJE PROBLEMA 24	
22. ZAHTEVI U POGLEDU ELEKTRIČNE ENERGIJE . 26	

1. OSNOVNA SIGURNOSNA UPOZORENJA

- Uređaj nije namijenjen za korištenje osoba (uključujući djecu) smanjenih fizičkih, osjetilnih ili mentalnih sposobnosti ili s nedovoljnim znanjem i iskustvom, osim ako nisu pod nadzorom osobe odgovorne za njihovu sigurnost ili ako ne slijede upute o korištenju uređaja od te osobe.
- Djecu valja nadzirati kako se ne bi igrala uređajem.
- Namjena: uređaj je namijenjen i izrađen za pripremu kave te napitaka na bazi mlijeka i tople vode. Svaka druga uporaba smatra se neprikladnom i opasnom. Proizvođač nije odgovoran za štetu nastalu neprimjerenim korištenjem uređaja.
- Površina grijaćeg tijela ostaje topla nakon uporabe, a vanjski dio uređaja može zadržati toplinu tijekom nekoliko minuta, ovisno o uporabi.
- Prilikom čišćenja slijedite upute iz odjeljka „14. Čišćenje“.
- Djeca bez nadzora ne smiju čistiti i održavati uređaj.
- Nikad nemojte čistiti uređaj uranjanjem u vodu.
- UPOZORENJE: Kako biste spriječili oštećenje uređaja, prilikom čišćenja nemojte koristiti alkalna sredstva za čišćenje; koristite mekanu krpu i blagi deterdžent.
- Ovaj je uređaj namijenjen isključivo za uporabu u kućanstvu. Nije namijenjen za uporabu u kuhinjama, trgovinama, uređajima i drugim radnim okolinama, na farmama, u hotelima, motelima i sličnim stambenim okolinama te pansionima.
- U slučaju oštećenja utikača ili kabela, zamjenu smije provesti jedino korisnička služba kako bi se izbjegao svaki rizik.
- Uređaji s odvojitivim kabelom: izbjegavajte prskanje vode po konektoru ili utičnici kabela za napajanje na stražnjoj strani uređaja.

SAMO ZA EUROPSKA TRŽIŠTA

- Ovaj uređaj smiju koristiti djeca iznad 8 godina pod uvjetom da se nalaze pod nadzorom ili primaju upute o korištenju uređaja na siguran način te da razumiju moguće rizike. Djeca ne smiju čistiti i održavati uređaj ako su mlađa od 8 godina te ako nisu pod nadzorom. Držite uređaj i kabel podalje od djece mlađe od 8 godina.
- Uređaj smiju koristiti osobe smanjenih fizičkih, osjetilnih ili mentalnih sposobnosti ili s nedovoljnim znanjem i iskustvom samo ako su pod nadzorom ili ako primaju upute o korištenju uređaja na siguran način te razumiju moguće rizike.
- Djeca se ne smiju igrati uređajem.

- Kada uređaj ostavljate bez nadzora te prije sklapanja, rastavljanja ili čišćenja, uvijek isključite uređaj.



Površine na kojima se nalazi ovaj simbol mogu se zagrijati tijekom uporabe (simbol je dostupan samo kod određenih modela).

2. SIGURNOSNA UPOZORENJA

2.1 Simboli korišteni u ovim uputama

Ovi simboli ukazuju na važna upozorenja. Uvijek poštujte ova upozorenja!



Opasnost!

Nepoštovanje ovog upozorenja može dovesti do električnog udara i ozljeda opasnih po život.



Važno!

Nepoštovanje ovog upozorenja može dovesti do ozljeda ili oštećenja uređaja.



Opasnost od opeklina!

Nepoštovanje ovog upozorenja može dovesti do nastanka opeklina.



Ne zaboravite!

Ovaj simbol ukazuje na važan savjet ili informaciju za korisnika.



Opasnost!

Ovo je električni uređaj koji može uzrokovati električni udar.

Slijedite sigurnosna upozorenja:

- Nikad nemojte dodirivati uređaj vlažnim rukama ili nogama.
- Nikad nemojte dodirivati utikač vlažnim rukama.
- Utičnica u svakom trenutku mora biti slobodno dostupna kako bi se uređaj mogao isključiti ako je to potrebno.
- Uvijek isključujte uređaj držeći utikač. Nikad nemojte potezati kabel, to može dovesti do oštećenja.
- Za potpuno isključivanje uređaja, izvucite ga iz utičnice za napajanje.
- Ako uređaj ima kvar, nemojte ga pokušati popraviti. Isključite ga, izvucite utikač iz utičnice i obratite se korisničkoj službi.
- Prije čišćenja uređaja, isključite ga, izvucite utikač iz utičnice i pustite da se ohladi.



Važno!

Držite svu ambalažu (plastične vrećice, polistirensku pjenu) podalje od djece.



Opasnost od opeklina!

Ovaj uređaj proizvodi vruću vodu, a tijekom njegova rada može doći do stvaranja pare.

Izbjegavajte dodir s vodom ili vrućom parom.

Tijekom rada uređaja polica za šalicu može se jako zagrijati.

2.2 Namjena

Ovaj je uređaj namijenjen pripremi kave i toplih napitaka. Svaka druga uporaba smatra se neprikladnom i opasnom. Proizvođač nije odgovoran za štetu nastalu neprimjerenim korištenjem uređaja.

2.3 Upute za uporabu

Prije korištenja uređaja pažljivo pročitajte ove upute za uporabu. Nepoštovanje uputa za uporabu može dovesti do nastanka opeklina ili oštećenja uređaja.

Proizvođač nije odgovoran za štetu nastalu zbog nepoštovanja ovih uputa za uporabu.



Ne zaboravite!

Čuvajte ove upute za uporabu. Ako uređaj predajete drugima, također im isporučite upute za uporabu.

3. UVOD

Hvala vam što ste odabrali ovaj aparat za za espresso i cappuccino Bean to cup.

Nadamo se da će te uživati u korištenju svog novog uređaja. Odvojite nekoliko minuta kako biste pročitali ove upute za uporabu. Na taj ćete način spriječiti nastanak svih rizika i oštećenja uređaja.

3.1 Slova u zagradama

Slova u zagradama odnose se na legendu u opisu uređaja na stranicama 2. i 3.

3.2 Rješavanje problema i popravci

U slučaju nastanka problema, pokušajte ih riješiti čitanjem informacija navedenih u odjeljcima „20. Prikazane poruke“ i „21. Rješavanje problema“.

Ako na taj način ne uklonite problem ili trebate dodatne informacije, obratite se korisničkoj službi pozivom na broj naveden na priloženom listu „Korisnička služba“.

Ako vaša zemlja nije navedena na tom listu, nazovite broj naveden u jamstvu. Ako vam je potreban popravak, obratite se isključivo korisničkoj službi De'Longhi. Adrese su navedene u jamstvenom certifikatu isporučenom s uređajem.

4. OPIS

4.1 Opis uređaja





(stranica 3 - A)

- A1. Poklopac spremnika za zrna kave
- A2. Poklopac lijevka za prethodno mljevenu kavu
- A3. Spremnik za zrna kave
- A4. Lijevak za prethodno mljevenu kavu
- A5. Prsten za namještanje funkcije mljevenja
- A6. Polica za šalicu
- A7.  Gumb za uključivanje i isključivanje uređaja (stanje mirovanja)
- A8. Mlaznica za vruću vodu i paru
- A9. Mlaznice za kavu (promjenjive visine)
- A10. Podložak za kondenzat
- A11. Spremnik za mljevenu kavu
- A12. Podložak za šalicu
- A13. Pokazatelj razine vode u podlošku za kapanje
- A14. Rešetka podloška za kapanje
- A15. Podložak za kapanje
- A16. Poklopac spremnika za vodu
- A17. Spremnik za vodu
- A18. Kućište filtra za omekšivač vode
- A19. Vratašca infuzora
- A20. Infuzor
- A21. Utičnica za kabel za napajanje
- A22. Glavni prekidač



Opis dodirnog zaslona

(stranica 2 - B)

Neki gumbi na ploči imaju dvostruku funkciju. To je navedeno u zagradama u opisu.

- B1. Zaslona prikazuje upute za korištenje uređaja. Trenutačni odabir prikazan je u sredini, između dviju isprekidanih linija.
- B2.  Strelica za odabir („ESC“: prilikom programiranja napitaka pritisnite za izlaz bez spremanja promjene).
- B3. **OK**: potvrda odabira (tijekom prvih dviju sekundi postupka za dobivanje napitaka espresso, ristretto ili espresso lungo, pritisnite za dvije šalice).
- B4.  Strelica za odabir („STOP“ - prilikom ispuštanja/programiranja napitaka pritisnite za prekid/programiranje).
- B5.  /ESC: za provedbu ciklusa ispiranja (kada se nalazite u izborniku s postavkama, ima funkciju gumba „ESC“ za izlaz iz odabrane funkcije i povratak u glavni izbornik).
- B6.  : Izbornik s postavkama uređaja
- B7.  : Odabir arome



Directly selected beverages:

- B8.  : Espresso
- B9.  : Kava
- B10.  : Duga

B11.  : Cappuccino

B12.  : Latte Macchiato

B13.  : Toplo mljeko

- B14.  DRINK MENU : Izbornik za odabir napitaka (osim izravno odabranih napitaka): (Espresso lungo, Ristretto, Doppio+, Capuccino+, Caffelatte, Flat white, Espresso macchiato, 2 Espresso, 2 Ristretto, 2 Espresso lungo, Topla voda)
- B15.  MENU : Izbornik za odabir svojih napitaka. Osim ako nije prethodno programiran preko izbornika s postavkama („8.4 Programiranje svojih napitaka“), napitak se izravno programira prilikom prvog korištenja uređaja.

4.2 Opis dodatne opreme

(stranica 2 - C)

- C1. Indikatorski papir
- C2. Mjera za prethodno mljevenu kavu
- C3. Sredstvo za uklanjanje kamenca
- C4. Filtar za omekšavanje vode (samo određeni modeli)
- C5. Četka za čišćenje
- C6. Mlaznica za toplu vodu
- C7. Kabel za napajanje

4.3 Opis spremnika za mljeko

(stranica 2 - D)

- D1. Prsten za namještanje pjene i CLEAN (čišćenje)
- D2. Poklopac spremnika za mljeko
- D3. Spremnik za mljeko
- D4. Cijev za uzimanje mljeka
- D5. Mlaznica za mljeko u pjenu (prilagodljivo)

5. PRIJE UPORABE

5.1 Provjera uređaja

Nakon što uklonite ambalažu, provjerite je li proizvod čitav i neoštećen te je li prisutna sva dodatna oprema (C). Nemojte koristiti uređaj koji ima vidljiva oštećenja. Obratite se korisničkoj službi De'Longhi.

5.2 Instaliranje uređaja



Važno!

Prilikom instalacije uređaja poštujujte sljedeća sigurnosna upozorenja.

- Uređaj otpušta toplinu. Nakon postavljanja uređaja na radnu površinu, ostavite barem 3 cm između površina uređaja te bočnih i stražnjih zidova te barem 15 cm iznad aparata za kavu slobodno.
 - Voda koja prodire u aparat za kavu može uzrokovati oštećenje.
- Nemojte postavljati uređaj u blizini slavina ili sudopera.

- Ako se voda koja se nalazi u njemu smrznje, uređaj se može oštetiti.
Nemojte instalirati uređaj u prostoriji u kojoj temperatura može pasti ispod točke smrzavanja.
- Postavite kabel (C7) na način da se ne može oštetiti zbog oštih rubova ili doći u dodir s vrućim površinama (npr. električnim kuhlalima).

5.3 Spajanje uređaja



Važno!

Provjerite odgovara li napon izvora napajanja naponu navedenom na pločici s oznakom napona na dnu uređaja. Spojite uređaj u ispravno uzemljenu i instaliranu utičnicu s najmanjom snagom struje od 10A.

Ako utičnica ne odgovara utikaču na uređaju, kvalificirani stručnjak mora ju zamijeniti prikladnom utičnicom.

5.4 Postavljanje uređaja



Ne zaboravite!

- Za ispitivanje uređaja u tvornici korištena je kava, zbog toga je u potpunosti normalno ako pronađete tragove kave u mlincu. Međutim, jamčimo da je uređaj nov.
 - Trebali biste što prije prilagoditi tvrdoću vode sukladno uputama u odjeljku „16. Postavljanje tvrdoće vode“.
1. Uključite konektor kabela (C7) u utičnicu (A21) na stražnjoj strani uređaja i spojite uređaj na električnu mrežu (sl. 1.). Provjerite je li pritisnut glavni prekidač (A22) na stražnjoj strani uređaja (sl. 2.).
 2. „Language“ (Jezik): pritisnite strelicu za odabir (B2) dok se između dviju isprekidanih linija ne prikaže željeni jezik, potom pritisnite **OK** (B3) za potvrdu.

Nakon toga slijedite upute navedene na zaslonu uređaja (B1).

3. „Fill tank“ (Punjenje spremnika): uklonite spremnik za vodu (A17), napunite ga svježom vodom do oznake MAX (sl. 3A) i vratite ga u uređaj (sl. 3B).
4. „Insert water spout“ (Umetnite mlaznicu za vodu): provjerite je li mlaznica za toplu vodu (C6) umetnuta u mlaznicu za spajanje (A8) (sl. 4.) i ispod postavite spremnik s najmanje 100 ml (sl. 5.).
5. „Water circuit empty, Fill water circuit, Hot water, Confirm?“
6. Pritisnite gumb **OK** za potvrdu. Uređaj ispušta toplu vodu iz mlaznice i automatski se isključuje.

Sada je uređaj spreman za korištenje.



Ne zaboravite!

- Kada prvi put koristite aparat za kavu, morat ćete napraviti 4 – 5 šalica kave ili 4 – 5 cappuccina prije nego što počnete dobivati zadovoljavajuće rezultate.
- Prilikom pripreme prvih 5 – 6 cappuccina čut ćete zvuk kipuće vode, to je normalno. Nakon toga zvuk postaje tiši.
- Kako biste uživali u svojoj kavi i poboljšali rad uređaja, preporučujemo da instalirate filtar za omekšavanje vode (C4) kako je opisano u odjeljku „17. Filtar za omekšavanje vode“. Ako filtar nije isporučen s vašim modelom, možete ga zatražiti od korisničke službe De'Longhi.

6. UKLJUČIVANJE UREĐAJA



Ne zaboravite!

Prije uključivanja uređaja provjerite je li pritisnut glavni prekidač (A22) na stražnjoj strani uređaja (sl. 2.).

Prilikom svakog uključivanja, uređaj će provesti automatski ciklus prethodnog zagrijavanja i ispiranja koji se ne može prekinuti. Nakon provedbe tog ciklusa uređaj je spreman za korištenje.



Opasnost od opekline!

Tijekom ispiranja iz mlaznica za kavu izlazi malo tople vode (A9) koja se prikuplja u podlošku za kapanje (A15). Izbjegavajte dodir s vodom.

- Za uključivanje uređaja pritisnite gumb  (A7) (sl. 6.). Na zaslonu se prikazuje poruka „Heating Please wait“ (B1).

Nakon zagrijavanja prikazuje se poruka „Rinsing“, zajedno s trakom napretka koja se postupno puni kako priprema napreduje. Osim što zagrijava kotao, uređaj također zagrijava unutarnje krugove zahvaljujući cirkulaciji tople vode. Kada se prikaže poruka „Select your beverage“, uređaj je postigao potrebnu temperaturu.

7. ISKLJUČIVANJE UREĐAJA

Kada isključite uređaj nakon pripreme kave, uređaj provodi ciklus automatskog ispiranja.



Opasnost od opekline!

Tijekom ispiranja mlaznice za kavu ispuštaju malo tople vode (A9). Izbjegavajte dodir s vodom.

- Za isključivanje uređaja pritisnite  gumb (A7) (sl. 6.).
- Na zaslonu se prikazuje poruka „Turning off underway Please wait“ (B1), nakon čega uređaj provodi ispiranje i isključuje se (stanje mirovanja).



Ne zaboravite!

Ako neko vrijeme nećete koristiti uređaj, izvucite utikač iz utičnice:

- prvo isključite uređaj pritiskom na gumb  (sl. 6.)
- pritisnite glavni prekidač (A22) (sl. 2.).



Važno!

Nikad nemojte pritisnuti glavni prekidač dok je uređaj uključen.



8. POSTAVKE IZBORNIKA

Izbornik ima šest stavki, od kojih su neke podijeljene u podskupine:

- **Jezik**
- **Održavanje**
 - Uklanjanje kamenca
 - Instaliranje filtra
 - ako je filter instaliran): Zamjena filtra
 - (ako je filter instaliran): Uklanjanje filtra
- **Programiranje napitaka**
- **Programiranje mojih napitaka**
- **Općenito**
 - Postavljanje temperature
 - Tvrdoa vode
 - Automatsko isključivanje
 - Ušteda energije
 - Bip
 - Zadani napitci
 - Zadane vrijednosti
- **Statistika.**

8.1 Jezik

Za promjenu jezika zaslona (B1) poduzmite sljedeće korake.

1. Pritisnite  (B6) za ulazak u izbornik „Settings“ (Postavke).
2. Pritisnite **OK** (B3) za odabir stavke „Language“ (Jezik). Prikazat će se dostupni jezici.
3. Pritisnite strelice (B2 i B4) dok se željeni jezik ne prikaže između dviju isprekidanih linija.
4. Pritisnite **OK** za potvrdu.
5. Uređaj se vraća na izbornik „Settings“.
6. Pritisnite  / **ESC** (B5) za izlaz iz izbornika.

8.2 Održavanje

Ovdje ćete pronaći sve postupke koje će uređaj zahtijevati tijekom vremena.

- **Uklanjanje kamenca** Za upute o uklanjanju kamenca pogledajte odjeljak „15. Uklanjanje kamenca“.
- **Instaliranje filtra** Za upute o instaliranju filtra (C4) pogledajte odjeljak „17.1. Instaliranje filtra“.



Za odabir željene radnje postupite kako slijedi.

1. Pritisnite  (B6) za ulazak u izbornik „Settings“ (Postavke).

2. Pritisnite strelice (B2 i B4) dok se između dviju isprekidanih linija ne prikaže „Maintenance“ (Održavanje).
3. Pritisnite **OK** (B3) za potvrdu.
4. Pritisnite strelice kako biste prikazali radnju koju valja obaviti.
5. Pritisnite **OK** za potvrdu i provedite radnje kako je opisano u odgovarajućim odjeljcima.

8.3 Programiranje napitaka



Sukladno zadanim postavkama, uređaj automatski ispušta standardne količine. Za promjenu količina i prilagodbu izravno odabranih napitaka  **DRINK MENU** (B14) postupite kako slijedi.

1. Pritisnite  (B6) za ulazak u izbornik „Settings“ (Postavke).
2. Pritisnite strelice (B2 i B4) dok se između dviju isprekidanih linija ne prikaže „Prg. beverages“ (Programiranje napitaka).
3. Pritisnite **OK** (B3) za potvrdu: uređaj prikazuje uređaje koje možete prilagoditi.
4. Pritišćite strelice dok se ne prikaže željeni napitak, potom pritisnite **OK** za potvrdu.
5. **Napitci s kavom:** Na zaslonu se prikazuje „Program  aroma“ (Programiranje arome): pritisnite strelice (B2 i B4) ili (B7) dok ne odaberete željenu aromu (pogledajte odjeljak „10.4. Privremena promjena arome kave“), a potom pritisnite **OK**. Na zaslonu se prikazuje „Program coffee“ (Programiranje kave), zajedno s trakom koja se postupno puni kako priprema napreduje. Kada postignete željenu količinu, pritisnite **OK**.

Cappuccino i kave na bazi mlijeka: Nakon odabira

- arome, na zaslonu se prikazuje „Program milk“ (Programiranje mlijeka), zajedno s trakom koja se postupno puni kako priprema napreduje. Kada postignete željenu količinu, pritisnite **OK**. Uređaj će potom pripremiti kavu. Pritisnite **OK** za prekid pripreme nakon postizanja željene količine. Topla voda: pritisnite **OK**. Priprema počinje: pritisnite **OK** kada postignete željenu količinu.
6. „Save parameters?“ (Spremiti parametre): kako biste spremili postavke, pritisnite **OK** (u suprotnom pritisnite  / **ESC** - B2 ili B5).
 7. „Parameters saved“ (ili „Parameters not saved“). Uređaj je spreman za ponovnu uporabu.

8.4 Programiranje mojih napitaka

Slijedite postupke opisane u prethodnom odjeljku „8.3. Programiranje napitaka“ kako biste prilagodili napitke u  **MENU** (B14) ili provedite izravno programiranje kako je opisano u odjeljku „12. Programiranje i odabir“  **MENU**.

8.5 Općenito

Ovdje možete pronaći postavke za prilagodbu osnovnih funkcija uređaja.

1. Pritisnite  (B6) za ulazak u izbornik „Settings“ (Postavke).
2. Pritisnite strelice (B2 i B4) dok se između dviju isprekidanih linija ne prikaže „General“ (Općenito).
3. Pritisnite **OK** (B3) za potvrdu i odaberite željenu stavku pomoću strelica. Potom slijedite upute za svaku postavku.

• Postavljanje temperature

Za promjenu temperature vode za kavu postupite kako slijedi.

4. Pritisnite **OK** (B3). Na zaslonu se prikazuje trenutna vrijednost (B1) i bljeska vrijednost „New“ (Novo).
5. Odaberite željenu novu vrijednost pomoću strelica (B2 ili B4).
6. Nakon odabira željene vrijednosti (niska, srednja, visoka, najviša), pritisnite **OK**.

Zaslon se vraća na prethodni prikaz.

• Tvrdoca vode

Za upute o prepoznavanju i postavljanju tvrdoće vode pogledajte odjeljak „16. Postavljanje tvrdoće vode“.

• Automatsko isključivanje (stanje mirovanja)

Automatsko isključivanje može se postaviti na način da se uređaj isključi nakon 15 ili 30 minuta ili nakon 1, 2 ili 3 sata.

4. Pritisnite **OK**. Na zaslonu se prikazuje trenutna vrijednost (B1) i bljeska vrijednost „New“ (Novo).
5. Odaberite željenu novu vrijednost pomoću strelica (B2 ili B4).
6. Nakon odabira željene vrijednosti (niska, srednja, visoka, najviša), pritisnite **OK**.

Zaslon se vraća na prethodni prikaz.

• Ušteda energije

Koristite ovu funkciju kako biste omogućili ili onemogućili uštedu energije. Kada je omogućena, ova funkcija smanjuje potrošnju energije u skladu s europskim propisima.

Za omogućavanje ili onemogućavanje funkcije „Energy Saving“ postupite kako slijedi.

4. Pritisnite **OK**. Prikazani su trenutno stanje („Enabled“ (Omogućeno) ili „Disabled“ (Onemogućeno)) i radnja koju je potrebno provesti („Disable“ ili „Enable“). Pritisnite **OK** za potvrdu.
5. Pritisnite **OK** za onemogućavanje ili omogućavanje funkcije. Zaslon se vraća na prethodni prikaz.

Ne zaboravite!

- Kada je funkcija omogućena, na zaslonu je prikazan simbol „ECO“.
- Kada je uređaj u načinu uštede energije, potrebno mu je nekoliko sekundi prije pripreme prve kave, cappuccina ili kave na bazi mlijeka jer se uređaj mora ponovno zagrijati.
- Ako je umetnut spremnik za mlijeko (D), ne može se aktivirati funkcija uštede energije.

• Bip

Koristite ovu funkciju kako biste omogućili ili onemogućili zvuk bip. Postupite kako slijedi.

4. Pritisnite **OK**. Prikazani su trenutno stanje („Enabled“ (Omogućeno) ili „Disabled“ (Onemogućeno)) i radnja koju je potrebno provesti („Disable“ ili „Enable“). Pritisnite **OK** za potvrdu.
5. Pritisnite **OK** za onemogućavanje ili omogućavanje funkcije. Zaslon se vraća na prethodni prikaz.

• Zadani napitci

Koristite ovu funkciju za vraćanje zadanih vrijednosti za sve napitke ili za prethodno programirane pojedinačne napitke. Odaberite napitak i postupite kako slijedi.

4. Odaberite „All“ (Sve) za vraćanje postavki arome i količine na zadane vrijednosti ili odaberite željeni napitak i pritisnite **OK**.
5. „Reset?“: za vraćanje na zadane vrijednosti, pritisnite **OK**.
6. „Reset complete“: uređaj potvrđuje vraćanje na zadane postavke i vraća se na prethodni zaslon.

Za ponovno postavljanje drugog napitka ponovite korake od točke 4. Za izlaz pritisnite  /ESC (B5).

• Zadane vrijednosti



Koristite ovu funkciju kako biste vratili sve postavke uređaja i napitaka na zadane vrijednosti (osim jezika koji ostaje kako je odabran prilikom prvog korištenja uređaja). Odaberite stavku i postupite kako slijedi.

4. „Reset?“: pritisnite **OK**.
5. „Reset complete“: uređaj potvrđuje vraćanje na zadane postavke i vraća se na prethodni zaslon.

Za izlaz pritisnite  /ESC (B5).

8.6 Statistika

Prikazuje statističke podatke povezane s uređajem. Za prikaz statističkih podataka postupite kako slijedi.

1. Pritisnite  (B6) za ulazak u izbornik „Settings“ (Postavke).
2. Pritisnite strelice (B2 i B4) dok se između dviju isprekidanih linija ne prikaže „Statistics“ (Statistika).
3. Pritisnite **OK** (B3): prikazuju se statistički podatci o uređaju, koristite strelice za pomicanje među stavkama.
4. Pritisnite  /ESC (B5).

Za povratak na glavni zaslon pritisnite  /ESC.

9. ISPIRANJE

Koristite ovu funkciju za puštanje tople vode iz mlaznica za kavu (A9) i mlaznice za toplu vodu (C6), ako su umetnute, radi čišćenja i zagrijavanja unutarnjeg sklopa uređaja.

Postavite posudu zapremnine od najmanje 100 ml ispod mlaznica za kavu i toplu vodu.



Važno! Opasnost od opeklina!

Prilikom ispuštanja tople vode nemojte ostavljati uređaj bez nadzora.

- 1) Za omogućivanje ove funkcije pritisnite  (B5). Na zaslonu Na zaslonu se prikazuje „RINSING“ (Ispiranje) (B1).
- 2) Nakon nekoliko trenutaka topla se voda ispušta iz mlaznica za kavu, a potom iz mlaznice za toplu vodu (ako je umetnuta) radi čišćenja i zagrijavanja unutarnjeg sklopa uređaja. Traka napretka se postupno puni kako priprema napreduje.
- 3) Za prekid pritisnite strelicu koja odgovara naredbi „STOP“ (B4).

Ne zaboravite!

- Ako se uređaj ne koristi više od 3 ili 4 dana, prilikom sljedećeg pokretanja preporučujemo da prije uporabe provedete 2 – 3 ispiranja.
- Nakon čišćenja spremnik za zrna kave (A11) može sadržavati vodu.

10. PRIPREMA KAVE

10.1 Prilagođavanje mlinca za kavu

Mlinac za kavu zadano je postavljen za ispravnu pripremu kave i ne bi ga trebalo ponovno regulirati.

Međutim, ako nakon pripreme prvih nekoliko kava ustanovite da je kava preslaba, da nije dovoljno kremasta ili da postupak pripreme predugo traje (kap po kap), to možete ispraviti tako da prilagodite prsten za mljevenje (A5) (sl. 7.).

Ne zaboravite!

Prsten za prilagodbu mljevenja smije se okretati samo kad se koristi mlinac za kavu.



Ako se priprema kave odvija presporo ili se ne odvija, jedanput zakrenite u smjeru kazaljke na satu prema 7. Za bogatiju i kremastiju kavu jednom zakrenite prsten u smjeru suprotnom od kazaljke na satu prema 1 (nemojte okretati za više od jedan klik odjednom jer bi se kava

inače mogla ispuštati kap po kap).

Ove će prilagodbe biti vidljive nakon pripreme najmanje dviju šalice kave. Ako ovom prilagodbom ne postignete željeni rezultat, okrenite prsten za još jedan klik.

10.2 Savjeti za topliju kavu

Za topliju kavu postupite kako slijedi.













- Za ispiranje pritisnite  (B5).
- Zagrijte šalice toplom vodom primjenom funkcije za toplu vodu (vidjeti odjeljak „13. Dovod tople vode“). Zagrijte šalice toplom vodom primjenom funkcije za toplu vodu (vidjeti odjeljak „13. Dovod tople vode“).
- Povežite temperaturu kave u izborniku „Settings“ (vidjeti odjeljak „8.5. Općenito“).

10.3 Priprema automatskih recepata pomoću kave u zrnu

Važno!

Nemojte koristiti zelenu, karameliziranu ili zašećerenu kavu u zrnu jer se može zalijepiti za mlinac i u tom se slučaju neće moći koristiti.

1. Napunite spremnik (A3) (sl. 8.) kavom u zrnu.
2. Postavite ga ispod mlaznica za kavu (A9):
 - 1 šalice ako želite jednu kavu (sl. 9.)
 - 2 šalice ako želite dvije kave.
3. Spustite mlaznice što bliže šalici. Tako ćete dobiti kremastiju kavu (sl. 10.).
4. Nakon toga odaberite željenu kavu.

Izravno odabrani napitci			
Recept	Količina	Programabilna količina	Zadana aroma
 Espresso (B8)	≈ 40 ml	od ≈ 30 do ≈ 80ml	
 Kava (B9)	≈ 180 ml	od ≈ 100 do ≈ 240ml	
 Duga (B10)	≈ 160 ml	od ≈ 115 do ≈ 250ml	
Napitci s kavom koji se mogu izabrati iz  DRINK MENU (B14)			
Espresso lungo	≈ 120 ml	od ≈ 80 do ≈ 180ml	
Ristretto	≈ 30 ml	od ≈ 20 do ≈ 40ml	
Doppio+	≈ 120 ml	od ≈ 80 do ≈ 180ml	
2 Espresso	≈ 40 ml x 2 šalice	--	
2 Espresso lungo	≈ 120 ml x 2 šalice	--	
2 Ristretto	≈ 30 ml x 2 šalice	--	

5. Priprema počinje. Na zaslonu se prikazuje traka napretka (B1) koja se postupno puni kako priprema napreduje.

Ne zaboravite!

- Možete pripremiti dvije šalice kave RISTRETTO, ESPRESSO ili ESPRESSO LUNGO istovremeno pritiskom na gumb „2X“ (B3) tijekom pripreme napitka (slika se prikazuje nekoliko sekundi na početku pripreme).

- Dok aparat priprema kavu, postupak se u bilo kojem trenutku može prekinuti pritiskom na strelicu koja odgovara funkciji „STOP“ (B4).
- Na kraju pripreme, za povećanje količine kave u šalici, pritisnite i držite (3 sekunde) jednu od tipki za kavu (B8 ili B10).







Nakon što je kava pripremljena, uređaj je spreman za pripremu sljedećeg napitka.

Ne zaboravite!



- Tijekom korištenja uređaja možete čuti zvučna upozorenja za različite poruke (potrebno je napuniti spremnik, isprazniti spremnik za mljevena zrna itd.). Njihovo je značenje objašnjeno u odjeljku „20. Prikazane poruke“.
- Za topliju kavu pogledajte odjeljak „10.2. Savjeti za topliju kavu“.
- Ako se kava ispušta kap po kap, ako je preslaba, nije dovoljno kremasta ili je prehladna, pročitajte savjete u odjeljku „21. Rješavanje problema“.
- Za prilagodbu napitaka u skladu s osobnim ukusom pogledajte odjeljke „8.3. Programiranje napitaka“ i „8.4. Programiranje njihovih napitaka“.

10.4 Privremena promjena arome kave

Za privremenu promjenu arome kave u automatskim receptima pritisnite  (B7):

	Prilagođeno (ako je programirano) / Standardno
	POSEBNO LAGANA
	LAGANA
	SREDNJA
	JAKA
	POSEBNO JAKA
	Pogledajte „10.5. Priprema kave pomoću prethodno mljevene kave“.

Ne zaboravite!

- Promjene u aromi ne spremaju se za sljedeću automatsku pripremu napitka, uređaj bira zadanu vrijednost  (AUTO).
- Ako između privremene prilagodbe arome i puštanja napitka prođe nekoliko sekundi, aroma se vraća na zadanu vrijednost  (AUTO).



10.5 Priprema kave pomoću prethodno mljevene kave



Važno!

- Nikad nemojte dodavati prethodno mljevenu kavu kada je aparat isključen jer se može zavući u unutrašnjost uređaja i zaprljati ga. To može oštetiti uređaj.
- Nikada nemojte koristiti više od jedne mjere (C2) jer se u protivnom unutrašnjost uređaja može zaprljati ili blokirati lijevak (A4).

Ne zaboravite!

Ako koristite prethodno mljevenu kavu, možete pripremiti samo jednu šalicu odjednom.

1. Pritisnite  gumb (B7) dok se na zaslonu ne pojavi „“ (B1).
2. Uvjerite se da lijevak nije blokiran, a potom dodajte jednu mjeru prethodno mljevene kave (sl. 11.).
3. Postavite šalicu ispod mlaznica za kavu (A9) (sl. 9.).
4. Nakon toga odaberite željenu kavu.

Izravno odabrani napitci	
Recept	Količina
 Espresso (B8)	≈ 40 ml
 Kava (B9)	≈ 180 ml
 Duga (B10)	≈ 160 ml
Napitci s kavom koji se mogu izabrati iz  (B14)	
Espresso lungo	≈ 120 ml
Ristretto	≈ 30 ml

5. Priprema počinje. Automatski se pojavljuje odabrani napitak, zajedno s trakom napretka koja se postupno puni kako priprema napreduje.

Važno! Priprema DUGE kave :

Na pola puta tijekom pripreme na zaslonu se prikazuje poruka „Dodajte prethodno mljevenu kavu“ (B1). Dodajte jednu mjeru prethodno mljevene kave i pritisnite OK (B3).

Ne zaboravite!

Ako je aktivan način „Ušteda energije“, možda ćete morati pričekati nekoliko sekundi prije nego dobijete prvu šalicu kave.

11. PRIPREMA CAPPUCCINA I KAVA NA BAZI MLJEJKA

Ne zaboravite!

- Kako biste izbjegli dobivanje mlijeka sa slabom pjenom ili velikim mjehurićima, uvijek očistite poklopac spremnika za mlijeku (D2) i mlaznicu za vruću vodu (A8),

kako je opisano u odjeljcima „11.4. Čišćenje spremnika za mlijeko nakon korištenja“, „14.10. Čišćenje spremnika za mlijeko“ i „14.11. Čišćenje mlaznice za toplu vodu“.

11.1 Punjenje i spajanje spremnika za mlijeko

1. Uklonite poklopac (D2) (sl. 12.).
2. Napunite poklopac za mlijeko (D3) dovoljnom količinom mlijeka na način da ne premašuje oznaku MAX na dršci (sl. 13.). Svaka oznaka sa strane spremnika odgovara 100 ml mlijeka.

Ne zaboravite!

- Za gušću i ujednačeniju pjenu morate koristiti obrano ili djelomično obrano mlijeko na temperaturi hladnjaka (oko 5 °C).
 - Ako je aktivan način „Ušteda energije“, možda ćete morati pričekati nekoliko sekundi prije nego dobijete prvi cappuccino.
3. Uvjerite se da je cijev za uzimanje mlijeka (D4) ispravno umetnuta u dno poklopca spremnika za mlijeko (sl. 14.).
 4. Vratite poklopac na spremnik za mlijeko.
 5. Uklonite mlaznicu za toplu vodu (C6) s mjesta spajanja mlaznica (A8) (sl. 15.).
 6. Pričvrstite spremnik na mlaznicu i pritisnite koliko možete (sl. 16.). Uređaj će ispustiti zvuk bip (ako je omogućeno).
 7. Postavite dovoljno veliku šalicu ispod mlaznica za kavu (A9) i mlaznice za pjenu (D5).
Prilagodite duljinu mlaznice za mlijeko. Za pomicanje bliže šalici, povucite ju prema dolje (sl. 17.).
 8. Slijedite upute u nastavku za svaku funkciju.

11.2 Prilagodba količine pjene

Okrenite prsten za prilagodbu pjene (D1) kako biste prilagodili količinu pjene na mlijeku prilikom pripreme cappuccina i kava na bazi mlijeka.



Položaj prstena	Opis	Preporučeno za ...
	Nema pjene	TOPLO MLJEKO (bez pjene) / CAFFE LATTE
	Min. pjene	LATTE MACCHIATO / FLAT WHITE
	Maks. pjene	CAPPUCCINO/ CAPPUCCINO+ / ESPRESSO MACCHIATO / TOPLO MLJEKO (s pjenom)

11.3 Automatska priprema cappuccina i kava na bazi mlijeka

1. Napunite spremnik mlijekom (D) i pričvrstite ga kako je prethodno opisano.

2. Odaberite željeni napitak.

Izravno odabrani napitci:

-  : CAPPUCCINO (B11)
-  : Latte Macchiato (B12)
-  : Toplo mlijeko (B13).

Odaberite pritiskom DRINK MENU **(B14):**

- Cappuccino+
 - Caffe latte
 - Flat white
 - Espresso macchiato;
3. Nakon nekoliko sekundi automatski započinje priprema. Na zaslonu se prikazuje traka napretka koja se postupno puni kako priprema napreduje.
 4. Nakon ispuštanja mlijeka uređaj automatski priprema kavu (ako se to traži u receptu).

Ne zaboravite!

- Ako želite prekinuti pripremu tijekom ispuštanja, pritisnite strelicu koja odgovara naredbi „STOP“ (B4).
- Nemojte predugo ostavljati spremnik za mlijeko izvan hladnjaka. Što je mlijeko toplije (idealno je 5 °C), to je slabija pjena.
- Napitci se mogu prilagoditi (pogledajte odjeljke „8.3. Programiranje napitaka“ i „8.4. Programiranje svojih napitaka“).

11.4 Čišćenje spremnika za mlijeko nakon korištenja

Važno! Opasnost od opeklina!

- Prilikom čišćenja unutarnjih cijevi spremnika za mlijeko (D), iz mlaznice za mlijeko iscurit će malo tople vode i pare (D5). Izbjegavajte dodir s vodom.

"Svaki put kad koristite funkciju mlijeka na zaslonu se prikazuje poruka „Set dial to CLEAN, ESC to cancel“ (B1). Očistite kako je opisano kako biste uklonili naslage mlijeka (ili pritisnite „ / ESC“ (B5) za naknadno čišćenje).

1. Ostavite spremnik s mlijekom (D) u aparatu (ne morate ga isprazniti).
2. Postavite šalicu ili drugu posudu ispod mlaznice za mlijeko u pjenu.
3. Okrenite prsten za prilagodbu pjene (D1) na položaj „CLEAN“ (sl. 19.). Na zaslonu se prikazuje poruka „Cleaning underway“, zajedno s trakom napretka koja se postupno puni kako priprema napreduje. Čišćenje se automatski zaustavlja.
4. Okrenite prsten na jedan od odabira pjene.
5. Uklonite spremnik s mlijekom i uvijek očistite mlaznicu za pjenu (A8) pomoću spužve (sl. 20).

Ne zaboravite!

- Kako biste pripremili cappuccino i kavu na bazi mlijeka, očistite spremnik za mlijeko tek nakon što pripremite posljednji napitak. U tom slučaju pritisnite  / ESC (B5) za povratak na glavni izbornik.

- Spremnik za mlijeko može se čuvati u hladnjaku.
- U nekim slučajevima prije čišćenja morate pričekati da se uređaj zagrije.

12. „(my) MENU“ PROGRAMIRANJE I ODABIR

U (my) MENU možete odabrati napitke prilagođene vašem osobnom ukusu. Ako napitci još nisu programirani, uređaj će zatražiti postupak programiranja prije nego što ispusti napitak.

1. Pritisnite (my) MENU (B15);
2. Pritisnite strelice (B2 i B4) dok se željeni napitak ne prikaže između dviju isprekidanih linija.

Neprogramirani napitci

3. Pritisnite **OK** (B3) za odabir.
4. Napitci s kavom: Na zaslonu se prikazuje poruka „Program aroma“. Pritisnite strelice za odabir (B2 i B4) ili (B7) dok se ne odabere željena aroma. Pritisnite **OK**. Na zaslonu se prikazuje „Program coffee“ (Programiranje kave), zajedno s trakom koja se postupno puni kako priprema napreduje. Kada postignete željenu količinu, pritisnite **OK**.
5. **Cappuccino i kave na bazi mlijeka:** Nakon odabira arome, na zaslonu se prikazuje „Program milk“ (Programiranje mlijeka), zajedno s trakom koja se postupno puni kako priprema napreduje. Kada postignete željenu količinu, pritisnite **OK**.
6. Uređaj će potom pripremiti kavu. Pritisnite **OK** za prekid pripreme nakon postizanja željene količine.
7. „Save parameters?“ (Spremiti parametre): kako biste spremili postavke, pritisnite **OK** (u suprotnom pritisnite **ESC** - B2 ili B5).
8. „Parameters saved“ (ili „Parameters not saved“). Uređaj je spreman za ponovnu uporabu.

Programirani napitci

3. Pritisnite **OK** (B3) za odabir.
4. Priprema počinje u skladu s prethodno programiranim postavkama.

Ne zaboravite!

Možete odabrati dvije šalice napitka samo ako su programirani odgovarajući pojedinačni napitci.

13. DOVOD TOPLE VODE

Važno! Opasnost od opekлина!

Prilikom dovoda tople vode nikad nemojte ostaviti uređaj bez nadzora.

1. Provjerite je li ispravno spojena mlaznica za toplu vodu (C6).
2. Postavite spremnik ispod mlaznice za vodu (što je bliže moguće kako biste izbjegli prskanje) (sl. 5.).

3. Pritisnite  DRINK MENU (B14) i prolazite kroz napitke u izborniku pritiskom na strelice za odabir (B2 ili B4) dok ne odaberete „Hot water“.
4. Pritisnite **OK** (B3). Prikazuje se traka napretka koja se postupno puni kako priprema napreduje.
5. Uređaj ispušta oko 250 ml tople vode, nakon čega ispust automatski prestaje. Kako biste ručno prekinuli dovod tople vode, ponovno pritisnite strelicu za odabir koja odgovara funkciji „STOP“ (B4).

Ne zaboravite!

- Ako je aktivan način „Ušteda energije“, možda ćete morati pričekati nekoliko sekundi prije nego dobijete toplu vodu.
- Količina vode može se prilagoditi (pogledajte odjeljak „8.3. Programiranje napitaka“).

14. ČIŠĆENJE

14.1 Čišćenje aparata

Sljedeće dijelove uređaja valja redovito čistiti:

- unutarnji sklop uređaja
- spremnik za mljevenu kavu (A11)
- podložak za kapanje (A15) i kondenzat (A10)
- spremnik za vodu (A17)
- mlaznice za kavu (A9)
- lijevak za prethodno mljevenu kavu (A4)
- infuzor (A20), dostupan nakon otvaranja vratačca infuzora (A19)
- spremnik za mlijeko (D4)
- spojnu mlaznicu za toplu vodu / paru (A8).

Važno!

- Za čišćenje aparata za kavu nemojte koristiti otapala, abrazivne deterđente ili alkohol. Za čišćenje aparata za kavu De'Longhi ne morate koristiti kemijske proizvode.
- Nijedan dio uređaja ne može se prati u perilici za suđe, osim rešetke podloška za kapanje (A14) i spremnika za mlijeko (D).
- Za uklanjanje taloga ili naslaga kave nemojte koristiti metalne predmete, koji bi mogli ogrepti metalne ili plastične površine.

14.2 Čišćenje unutarnjeg sklopa aparata

Ako se uređaj ne koristi više od 3 ili 4 dana, prije sljedećeg korištenja preporučujemo da ga uključite i:

- obavite 2 – 3 ciklusa ispiranja pritiskom na  (B5)
- ispuštate toplu vodu nekoliko sekundi (odjeljak „13. Dovod tople vode“).

Ne zaboravite!

Nakon čišćenja spremnik za zrna kave (A11) može sadržavati vodu.

14.3 Čišćenje spremnika za mljevenu kavu

Kada se na zaslonu prikaže poruka „Empty grounds container“ (B1), valja isprazniti i očistiti spremnik za mljevenu kavu. Aparat se ne može koristiti za pripremu kave dok niste očistili spremnik za mljevenu kavu (A11). Čak i ako nije pun, na zaslonu se prikazuje poruka o praznom spremniku za mljevenu kavu 72 sata nakon pripreme prve kave. Kako bi ta 72 sata bila točno izračunana, nikad nemojte isključivati aparat pritiskom na glavni prekidač (A22).

Važno! Opasnost od opeklina!

Kada uzastopno pripremate nekoliko cappuccina, metalni podložak za šalicu (A12) postaje vruć. Pričekajte da se ohladi prije nego ga dodirnete i rukujte njime samo s prednje strane.

Čišćenje (dok je uređaj uključen)

- Uklonite podložak za kapanje (A15) (sl. 21.), ispraznite ga i očistite.
- Ispraznite spremnik za mljevenu kavu (A11) i dobro ga očistite kako biste uklonili sve naslage na dnu. To možete učiniti pomoću isporučene lopatice ili četkice (C5).
- Provjerite podložak za kondenzat (A10) (crveno) i ispraznite ga ako je potrebno.

Važno!

Prilikom uklanjanja podloška za kapanje, ispraznite spremnik za mljevenu kavu, čak i ako ne sadrži mnogo zrna.

U suprotnom će se prilikom pripreme sljedećih kava spremnik za zrna napuniti više nego što je očekivano i začepiti uređaj.

14.4 Čišćenje podloška za kapanje i kondenzat

Važno!

Podložak za kapanje (A15) ima pokazatelj razine (A13) (crveno), koji pokazuje razinu vode koju sadrži (sl. 22.). Prije nego što pokazatelj izlazi iz podloška za šalicu (A12), ispraznite i očistite podložak za šalicu. U protivnom, voda može prelaziti preko ruba i oštetiti uređaj, površinu na kojoj stoji i okolno područje.

Uklanjanje podloška za kapanje

1. Uklonite podložak za kapanje i spremnik za mljevenu kavu (A11) (sl. 21.).
2. Uklonite podložak za šalicu (A12) i rešetku podloška za kapanje (A14), a potom ispraznite podložak za kapanje i spremnik za mljevenu kavu i operite sve dijelove.
3. Provjerite crveni podložak za kondenzat (A10) i ispraznite ga ako je potrebno.
4. Zamijenite podložak za kapanje, rešetku i spremnik za mljevenu kavu.

14.5 Čišćenje unutrašnjosti aparata

Opasnost od električnog udara!

Prije čišćenja unutarnjih dijelova isključite uređaj (vidjeti odjeljak „7. Isključivanje uređaja“) i izvucite utikač iz izvora napajanja. Nikad nemojte uranjati uređaj u vodu.

1. Redovito (otprilike jednom mjesečno) provjeravajte li unutrašnjost aparata (dostupna nakon uklanjanja podloška za kapanje, A15) čista. Ako je to potrebno, uklonite naslage kave pomoću isporučene četkice (C5) i spužve.
2. Uklonite sve naslage pomoću usisavača (sl. 23.).

14.6 Čišćenje spremnika za vodu

1. Redovito čistite spremnik za vodu (A17) (otprilike jedanput mjesečno) i svaki put kad mijenjate filter omeškivača za vodu (C4) (ako je uključen) pomoću vlažne krpice i blage tekućine za čišćenje.
2. Uklonite filter (C4) (ako je prisutan) i isperite ga tekućom vodom.
3. Zamijenite filter (ako je isporučen), napunite spremnik čistom vodom i vratite spremnik.
4. (Samo kod modela s omeškivačem za vodu: ispuštite oko 100 ml vode.)

14.7 Čišćenje mlaznica za kavu

1. Redovito čistite mlaznice za kavu (A9) pomoću spužve ili krpe (sl. 24A).
2. Uvjerite se da otvori u mlaznicama za kavu nisu začepljeni. Ako je to potrebno, uklonite naslage kave pomoću čačkalice (sl. 24B).

14.8 Čišćenje lijevka za prethodno mljevenu kavu

Redovito (jedanput mjesečno) provjeravajte je li začepljen lijevak za prethodno mljevenu kavu (A4). Ako je to potrebno, uklonite naslage kave pomoću isporučene četkice (C5).

14.9 Čišćenje infuzora

Infuzor (A20) se mora čistiti barem jedanput mjesečno.

Važno!

Infuzor se ne smije vaditi dok je aparat uključen.

1. Uvjerite se da je aparat ispravno isključen (vidjeti „7. Isključivanje uređaja“).
2. Uklonite spremnik za vodu (A17).
3. Otvorite vratašca infuzora (A19) (sl. 25.) na desnoj strani uređaja.
4. Pritisnite dvobojne gumbе za otpuštanje prema unutra i istovremeno izvucite infuzor van (sl. 26.).

5. Namočite infuzor u vodi oko 5 minuta, a potom ga isperite pod slavinom.



Važno!

UVIJEK ISPIRITE VODOM!

NEMOJTE KORISTITI TEKUĆINU ZA PRANJE! NE STAVLJAJTE U PERILICU ZA POSUĐE!

Čistite infuzor bez korištenja tekućine za čišćenje jer ga to može oštetiti.

6. Koristite četkicu (C5) za čišćenje naslaga kave u kućištu infuzora koje je vidljivo kroz vratašca infuzora.
7. Nakon čišćenja vratite infuzor na mjesto tako da ga gurnete u držač, a potom pritisnite simbol „PUSH“ dok ne sjedne na mjesto.



Ne zaboravite!

Ako imate poteškoća s umetanjem infuzora, prije umetanja ga prilagodite na pravu mjeru pritiskom na dvije poluge (sl. 27.).

8. Nakon što ga umetnete, uvjerite se da su dvobojni gumbi iskočili.
9. Zatvorite vratašca infuzora.
10. Vratite spremnik za vodu.

14.10 Čišćenje spremnika za mlijeko

Svaki put kada pripremate mlijeko, očistite spremnik za mlijeko (D) kako je prikazano u nastavku.

1. Uklonite poklopac (D2).
2. Uklonite mlaznicu za mlijeko (D5) i cijev (D4) (sl. 28.).
3. Zakrenite prsten za prilagodbu pjene (D1) u smjeru suprotnom od kazaljke na satu na položaj „INSERT“ (sl. 29.) i povucite prema gore.
4. Dobro operite sve dijelove toplom vodom i blagom tekućinom za čišćenje. Svi se dijelovi mogu prati u perilici tako da ih postavite u njezinu najgornju košaru. Uvjerite se da na dnu i u žlijebu ispod prstena nema ostataka mlijeka (sl. 30.). Ako je to potrebno, ostružite žlijeb čačalicom.
5. Isperite unutrašnjost utora za prsten tekućom vodom (sl. 31.).
6. Uvjerite se da cijev i mlaznica za mlijeko nisu začepjeni naslagama mlijeka.
7. Vratite prsten (na način da odgovara riječi „INSERT“), mlaznicu i cijev na mjesto.
8. Vratite poklopac na spremnik za mlijeko (D3).

14.11 Čišćenje mlaznice za toplu vodu

Svaki put kad pripremate mlijeko, očistite mlaznicu (A8) pomoću spužve kako biste uklonili naslage mlijeka s brtvi (sl. 20.).

15. UKLANJANJE KAMENCA



Važno!

- Prije korištenja pročitajte upute i etiketu na ambalaži sredstva za uklanjanje kamenca.
- Uvijek koristite samo sredstvo De'Longhi. Korištenje neprimjerenog sredstva i/ili neispravna provedba uklanjanja kamenca može dovesti do kvarova koji nisu obuhvaćeni proizvođačevim jamstvom.

Provedite uklanjanje kamenca kada se na zaslonu pojavi „Descale, ESC to cancel, OK to descale (~45 minutes)“ (B1). Za trenutnačno uklanjanje kamenca pritisnite **OK** (B3) i slijedite upute iz točke 6. Za naknadno uklanjanje kamenca pritisnite ESC (B5). Simbol  na zaslonu podsjeća vas da je potrebno provesti uklanjanje kamenca. Pristup izborniku za uklanjanje kamenca

1. Uključite uređaj i pričekajte da bude spreman za uporabu.
2. Pritisnite  (B6) tza ulazak u izbornik „Settings“ (Postavke).
3. Pritisnite strelice (B2 i B4) dok se između dviju isprekidanih linija ne prikaže „Maintenance“ (Održavanje). Pritisnite **OK** (B3).
4. Pritisnite **OK** (B3) za odabir stavke „Descale“.
5. „Confirm? (~45 minutes)“. Pritisnite **OK** za potvrdu.
6. „Remove filter“: izvadite spremnik za vodu (A17), uklonite filtar za omekšavanje vode (C4) (ako je prisutan) i ispraznite spremnik za vodu. Pritisnite **OK**.
7. „Pour descaler and water into tank“: ulijte sredstvo za uklanjanje kamenca u spremnik do razine **A** (što odgovara ambalaži do 100 ml) označenoj na unutrašnjosti spremnika, a potom dodajte vodu (1 litru) do razine **B** (sl. 32.) i vratite spremnik za vodu. Pritisnite **OK**.
8. „Empty drip tray“: uklonite, ispraznite i vratite podložak za kapanje (A15) i spremnik za mljevenu kavu (A11). Pritisnite **OK**.
9. „Place 1.8 L container empty under spouts“: postavite prazni spremnik zapremnine od najmanje 1,8 litara ispod mlaznice za toplu vodu (C6) i mlaznica za kavu (A9) (sl. 33.). Pritisnite **OK**.

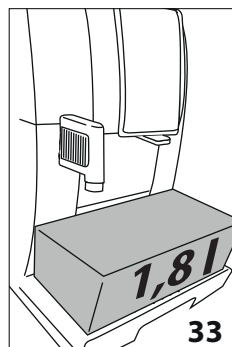

Važno! Opasnost od opekline!

Iz mlaznica za kavu i toplu vodu istječe topla voda koja sadrži kiselinu. Izbjegavajte dodir s tom tekućinom koja prska.

10. "Descaling underway": počinje program za uklanjanje kamenca i tekućina za uklanjanje kamenca izlazi iz mlaznica za

toplu vodu i kavu. Automatski se provodi niz ispiranja i stanki kako bi se uklonile sve naslage unutar aparata za kavu.

Nakon otprilike 25 minuta uklanjanje kamenca prestaje.

11. „Rinse tank and fill with water“: sada možete isprati aparat čistom vodom. Ispraznite spremnik koji ste koristili za prikupljanje otopine za čišćenje kamenca. Izvadite spremnik za vodu, ispraznite ga, isperite tekućom vodom, napunite svježom vodom do razine MAX i vratite ga u uređaj. Pritisnite **OK**.
12. „Place 1.8 L container empty under spouts“: prazni spremnik koji ste koristili za prikupljanje tekućine postavite ispod mlaznica za kavu i toplu vodu (sl. 33.) i pritisnite **OK**.
13. „Rinsing Confirm?“: pritisnite **OK**.
11. „Rinsing underway“: toplu vodu prvo izlazi iz mlaznica za kavu, a potom iz mlaznice za toplu vodu.
12. Kada se iskoristi sva voda u spremniku, ispraznite spremnik koji ste koristili za prikupljanje vode.
13. „Rinse tank and fill with water“: izvadite spremnik za vodu i napunite ga svježom vodom do oznake MAX. Pritisnite **OK**.
14. „Insert filter“: vratite filtar za omekšavanje vode (ako je uklonjen) u kućište u spremniku za vodu i vratite spremnik u uređaj. Pritisnite **OK**.
15. „Place 1.8 L container empty under spouts“: prazni spremnik koji ste koristili za prikupljanje tekućine postavite ispod mlaznice za toplu vodu. Pritisnite **OK**.
16. „Rinsing Confirm?“: pritisnite **OK**.
17. "Rinsing underway". Iz mlaznice za toplu vodu izlazi topla voda.
18. "Empty drip tray": na kraju drugog ispiranja uklonite, ispraznite i vratite podložak za kapanje (A15) i spremnik za mljevenu kavu (A11). Pritisnite **OK**.
19. "Descalc complete": pritisnite **OK**.
20. "Fill tank": ispraznite spremnik koji ste koristili za prikupljanje vode, uklonite spremnik za vodu i napunite ga svježom vodom do razine MAX, a potom ga vratite u uređaj. Uklanjanje kamenca je završeno.

i **Ne zaboravite!**

- Ako se uklanjanje kamenca ne provede pravilno (npr. ako nema struje), preporučujemo ponavljanje ciklusa.
- Nakon uklanjanja kamenca spremnik za zrna kave (A11) može sadržavati vodu.
- Ako spremnik za vodu nije napunjen do razine MAX, na kraju postupka uklanjanja kamenca uređaj će zatražiti treće ispiranje kako bi se zajamčilo da je otopina za uklanjanje kamenca u potpunosti uklonjena iz unutarnjih sklopova aparata.
- Uređaj može zatražiti uklanjanje kamenca u vrlo kratkim razmacima. To je uobičajeno i rezultat je naprednih sustava kontrole uređaja.

16. POSTAVLJANJE TVRDOĆE VODE

Nakon utvrđenog razdoblja prikazuje se poruka o uklanjanju kamenca u skladu s tvrdoćom vode. Aparat je zadano postavljen na razinu tvrdoće 4. Aparat se također može programirati u skladu s tvrdoćom vode u različitim regijama zbog čega može biti potrebno rjeđe uklanjanje kamenca.

16.1 Mjerenje tvrdoće vode

1. Uklonite papir „TOTAL HARDNESS TEST“ (C1) iz ambalaže (pričvršćeno uz upute na engleskom).
2. U potpunosti uronite papir u čašu vode na jednu sekundu.
3. Uklonite papir iz vode i lagano ga protresite. Nakon minute stvaraju se 1, 2, 3 ili 4 crvena kvadrata, ovisno o tvrdoći vode. Svaki kvadrat odgovara jednoj razini.

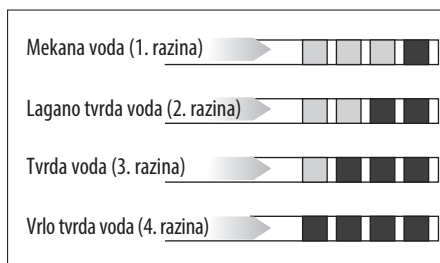

16.2 Postavljanje tvrdoće vode

1. Pritisnite (B6) za ulazak u izbornik „Settings“ (Postavke).
2. Pritisnite strelice (B2 i B4) dok se između dviju isprekidanih linija ne prikaže „General“ (Općenito). Pritisnite **OK**.
3. Pritišćite strelice dok se ne prikaže poruka „Water hardness“, a potom pritisnite **OK**.
4. Na zaslonu se prikazuje trenutni odabir i bljeska novi odabir. Pritišćite strelice dok se ne prikaže željeni novi odabir. Pritisnite **OK**.

Nova razina se pohranjuje, a aparat se vraća na izbornik „General“. Dvaput pritisnite /ESC (B5) za povratak na glavni zaslon.

17. FILTAR ZA OMEKŠAVANJE VODE

Određeni modeli isporučeni su s filtrom za omekšavanje vode (C4). Ako to nije slučaj s vašim modelom, preporučujemo da ga kupite od korisničke službe De'Longhi.

Za ispravno korištenje filtra slijedite upute u nastavku.

17.1 Instaliranje filtra

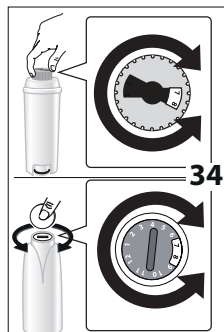

1. Uklonite filtar (C4) iz ambalaže. Disk s datumom mijenja se ovisno o isporučenom filtru.
2. Okrenite disk (sl. 34.) dok se ne pojave sljedeća dva mjeseca korištenja.

i Ne zaboravite!

Kod normalne uporabe uređaja filtar traje oko dva mjeseca. Ako se aparat

ne koristi, a filtar je instaliran, trajat će najviše tri tjedna.

3. Za aktiviranje filtra pustite vodu iz slavine u rupu u filtru kako je prikazano na sl. 35. dok voda ne počne izlaziti iz bočnih otvora tijekom više od minute.

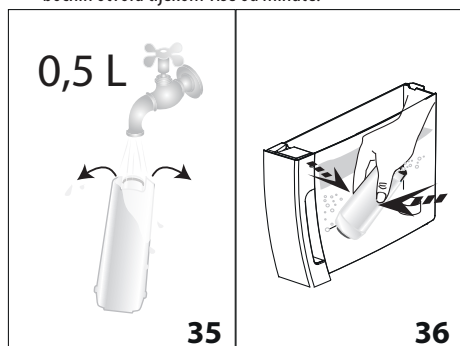

4. Izvadite spremnik (A17) iz uređaja i napunite ga vodom.
5. Umetnite filtar u spremnik s vodom i u potpunosti ga uronite oko deset sekundi, nagnite ga i lagano pritisnite kako bi izašli mjehurići zraka (sl. 36.).
6. Umetnite spremnik u kućište filtra (A18) i pritisnite koliko možete (sl. 37.).
7. Zatvorite poklopac spremnika (A16) (sl. 38.) i vratite spremnik u aparat.

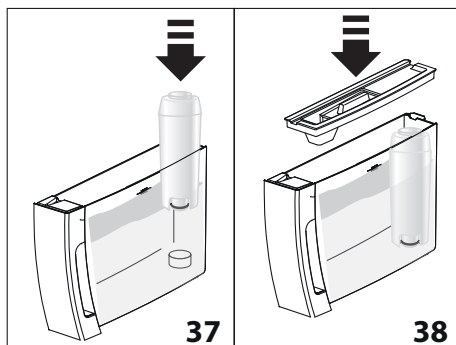

Prilikom instaliranja filtra, morate obavijestiti uređaj o njegovoj prisutnosti.

8. Pritisnite  (B6) za ulazak u izbornik „Settings“ (Postavke).
9. Pritisnite strelice (B2 i B4) dok se između dviju isprekidanih linija ne prikaže „Maintenance“ (Održavanje). Pritisnite **OK**.
10. Pritisnite strelice (B2 i B4) dok se između dviju isprekidanih linija ne prikaže „Maintenance“ (Održavanje). Pritisnite **OK**.
11. „Confirm?\": pritisnite **OK**.
12. „Hot water, Confirm?\": postavite spremnik ispod mlaznice s toplom vodom (C6) (min. zapremina 500 ml), a potom pritisnite **OK**.
13. Uređaj počinje ispuštati toplu vodu i prikazuje se poruka „Please wait“.
14. Nakon što dotok vode prestane, uređaj se automatski vraća u status „Ready for coffee“.

Filtar je aktivan i možete koristiti aparat za kavu.

17.2 Zamjena filtra

Zamijenite filtar (C4) kad se na zaslonu prikaže poruka „Replace filter, ESC to cancel, OK to replace“ (B1). Kako biste odmah zamijenili filtar, pritisnite **OK** (B3) i slijedite upute iz točke 8. Za naknadnu zamjenu pritisnite **ESC** (B5). Simbol  na zaslonu podsjeća vas da je potrebno zamijeniti filtar.

Za zamjenu filtra postupite kako slijedi.

1. Izvadite spremnik (A17) i iskoristite filtar.
2. Izvadite novi filtar iz ambalaže i postupite kako je prikazano u točkama 2., 3., 4., 5., 6. i 7. u prethodnom odjeljku.
3. Pritisnite  (B6) za ulazak u izbornik „Settings“ (Postavke).
4. Pritisnite strelice (B2 i B4) dok se između dviju isprekidanih linija ne prikaže „Maintenance“ (Održavanje). Pritisnite **OK**.
5. Pritisnite strelice dok se ne prikaže poruka „Replace filter“, a potom pritisnite **OK**.
6. „Confirm?\": pritisnite **OK**.
7. „Hot water, Confirm?\": postavite spremnik ispod mlaznice s toplom vodom (C6) (min. zapremina 500 ml), a potom pritisnite **OK**.
8. Uređaj počinje ispuštati toplu vodu i prikazuje se poruka „Please wait“.

9. Nakon što dotok vode prestane, uređaj se automatski vraća na status „Ready for coffee“.

Novi filtar je aktivan i možete koristiti aparat za kavu.

i Ne zaboravite!

Nakon dva mjeseca (pogledajte datum) ili ako se uređaj ne koristi tri tjedna, trebali biste zamijeniti filtar čak i ako poruka još nije prikazana.

17.3 Uklanjanje filtra

Ako želite koristiti uređaj bez filtra (C4), morate ga ukloniti i obavijestiti uređaj o tome. Postupite kako slijedi.

1. Izvadite spremnik (A17) i iskoristite filtar.
2. Pritisnite  (B6) za ulazak u izbornik „Settings“ (Postavke).
3. Pritisnite strelice (B2 i B4) dok se između dviju isprekidanih linija ne prikaže „Maintenance“ (Održavanje). Pritisnite **OK**.
4. Pritišćite strelice dok se ne prikaže poruka „Remove filter“, a potom pritisnite **OK**.
5. „Confirm?\": pritisnite **OK** kako biste potvrdili uklanjanje. Uređaj se vraća na izbornik „Maintenance“.

Pritisnite  /ESC (B5) za izlaz iz izbornika.

i Ne zaboravite!

Nakon dva mjeseca (pogledajte datum) ili ako se uređaj ne koristi tri tjedna, trebali biste zamijeniti filtar čak i ako poruka još nije prikazana.

18. TEHNIČKI PODATCI

Napon:	220-240 V~ 50/60 Hz maks. 10A
Apsorbirana snaga:	1450W
Tlak:	1.5MPa (15 bara)
Maks. zapremnina spremnika za vodu:	1.8 l
Veličina DxDxV:	240x440x360 mm
Duljina kabela:	1750 mm
Težina:	9.9 kg
Najveći kapacitet spremnika za zrna:	300 g



Ovaj uređaj ispunjava zahtjeve Uredbe (EZ) br. 1935/2004 o materijalima i predmetima koji dolaze u dodir s hranom.

19. ODLAGANJE UREĐAJA





Uređaj se ne smije odlagati s otpadom iz kućanstva, nego ga morate odnijeti u ovlaštenu centar za odvajanje i recikliranje otpada.

20. PRIKAZANE PORUKE

PRIKAZANA PORUKA	MOGUĆI UZROK	POPRAVAK
<i>Fill tank</i>	U spremniku nema dovoljno vode (A17).	Napunite spremnik vodom i/ili ga ispravno umetnite na način da ga gurnete koliko možete dok ne sjedne na mjesto (sl. 38.).
<i>Insert tank</i>	Spremnik nije ispravno postavljen (A17).	Ispravno postavite spremnik i gurnite ga koliko možete (str. 3B).
<i>Empty grounds container</i>	Spremnik za mljevenu kavu (A11) je pun.	Ispraznite spremnik i podložak za kapanje (A15), očistite ih i zamijenite. Važno! Prilikom uklanjanja podloška za kapanje, ispraznite spremnik za mljevenu kavu čak i ako ne sadrži mnogo zrna. U suprotnom će se prilikom priprema sljedećih kava spremnik za zrna napuniti više nego što je očekivano i začepiti uređaj.
<i>Insert grounds container</i>	Nakon čišćenja niste vratili spremnik za mljevenu kavu (A11).	Uklonite podložak za kapanje (A15) i umetnite spremnik za mljevenu kavu.



<i>Add pre-ground coffee</i>	Odabrali ste funkciju prethodno mljevene kave, ali niste stavili kavu u lijevak (A4).	Stavite kavu u lijevak (sl. 11.) ili otkazite funkciju prethodno mljevene kave.
	Zatražena je DUGA kava s prethodno mljevenom kavom.	Stavite jednu mjeru prethodno mljevene kave u lijevak (A4) i pritisnite OK (B3) kako biste nastavili s pripremom.
<i>Fill beans container</i>	Nema više zrna kave.	Napunite spremnik za zrna kave (A3) (sl. 8.).
	Lijevak za prethodno mljevenu kavu (A4) je začepljen.	Ispraznite lijevak pomoću četkice (C5) kako je opisano u odjeljku „14.8. Čišćenje lijevka za prethodno mljevenu kavu“.
<i>Ground too fine Adjust mill</i>	Kava je presitno mljevena, presporo se ispušta ili se uopće ne ispušta.	Ponovite pripremu kave i okrenite prsten za prilagodbu mljevenja (A5) (sl. 7.) za jedan klik u smjeru kazaljke na satu prema 7 dok mlinac za kavu radi. Ako je postupak pripreme barem dviju kava i dalje prespor, ponovite postupak, okrenite prsten za još jedan klik dok ne postignete ispravno puštanje (vidjeti odjeljak „10.1. Prilagođavanje mlinca za kavu“). Ako problem ne nestane, provjerite je li spremnik za vodu (A17) u potpunosti umetnut.
	Ako je prisutan omekšivač vode (C4) unutar sklopa, možda je nastao mjehurić zraka koji ometa dovod kave.	Umetnite mlaznicu za toplu vodu (C6) u uređaj i pustite malo vode dok protok ne postane normalan.
<i>Less coffee</i>	Koristite previše kave.	Odaberite lagalniji okus pritiskom na  (B7) ili smanjite količinu prethodno mljevene kave.
<i>Insert water spout</i>	Mlaznica za toplu vodu (C6) nije umetnuta ili nije ispravno umetnuta.	U potpunosti umetnite mlaznicu za toplu vodu (sl. 4.).
<i>Insert milk container</i>	Spremnik za mlijeko (D) nije ispravno umetnut.	Gurnite spremnik za mlijeko koliko možete (sl. 16.).
<i>Insert infuser assembly</i>	Nakon čišćenja niste vratili infuzor (A20).	Umetnite infuzor kako je opisano u odjeljku „14.9. Čišćenje infuzora“.
<i>Water circuit empty Fill water circuit Hot water Confirm?</i>	Vodeni sklop je prazan.	Kako biste ispuštali vodu iz mlaznice (C6), pritisnite OK (B3) dok voda ne počne normalno otjecati. Ako problem ne nestane, provjerite je li spremnik za vodu (A17) u potpunosti umetnut.
<i>Press OK to CLEAN</i>	Spremnik za mlijeko (D) umetnut je dok je prsten za prilagodbu pjene (D1) u položaju „CLEAN“.	Kako biste nastavili s funkcijom CLEAN, pritisnite OK ili okrenite prsten za prilagodbu pjene za još jedan položaj.
<i>Set dial to CLEAN ESC to cancel</i>	Nedavno je ispušteno mlijeko i potrebno je očistiti cijevi unutar spremnika za mlijeko (D).	Okrenite prsten za prilagodbu pjene (D1) na položaj „CLEAN“ (sl. 19.).
<i>Turn froth adjustment dial</i>	Spremnik za mlijeko (D) umetnut je dok je prsten za prilagodbu pjene (D1) u položaju „CLEAN“.	Okrenite prsten za prilagodbu pjene na jedan od položaja za pjenu.

Uklanjanje kamenca <i>ESC to cancel</i> <i>OK to descale</i> (~45 minutes)	Potrebno je provesti uklanjanje kamenca.	Potrebno je provesti postupak opisan u odjeljku „15. Uklanjanje kamenca“.
<i>Replace filter</i> <i>ESC to cancel</i> <i>OK to replace</i>	Iskorišten je sav filter omekšivača za vodu (C4).	Zamijenite filter ili ga uklonite kako je opisano u odjeljku „17. Filter za omekšavanje vode“.
Općeniti alarm	Unutrašnjost aparat vrlo je prljava.	Dobro očistite unutrašnjost aparata kako je opisano u odjeljku „14. Čišćenje“. Ako se poruka i dalje prikazuje nakon čišćenja, obratite se servisu.
	Potrebno je očistiti cijevi unutar spremnika za mlijeko (D).	Okrenite prsten za prilagodbu pjene (D1) u položaj „CLEAN“ (sl. 19.).
	Iskorišten je sav filter omekšivača za vodu (C4) i potrebno je zamijeniti ili ukloniti ga.	Zamijenite filter ili ga uklonite kako je opisano u odjeljku „17. Filter za omekšavanje vode“.
	Potrebno je provesti uklanjanje kamenca.	Potrebno je provesti postupak opisan u odjeljku „15. Uklanjanje kamenca“. Uređaj može zatražiti ciklus uklanjanja kamenca u vrlo kratkim razmacima. To je uobičajeno i rezultat je naprednih sustava kontrole uređaja.
ECO	Omogućena je funkcija uštede energije.	Kako biste onemogućili funkciju, postupite kako je opisano u odjeljku „8.5. Općenito“ pododjeljku „•Ušteda energije“.

21. RJEŠAVANJE PROBLEMA

U nastavku je prikazan popis mogućih kvarova.

Ako ne uspijete ukloniti problem kako je opisano, obratite se korisničkoj službi.

PROBLEM	MOGUĆI UZROK	POPRAVAK
Kava nije vruća.	Šalice nisu prethodno zagrijane.	Zagrijte šalice tako da ih isperete toplom vodom (možete koristiti funkciju tople vode).
	Budući da su prošle 2 – 3 minute od pripreme posljednje kave, unutarnji sklopovi uređaja su se ohladili.	Prije pripreme kave isperite unutarnje sklopove pritiskom na gumb  (B5).
	Postavljena je niska temperatura kave.	Postavite višu temperaturu kave u izborniku.
Kava je slaba ili nije dovoljno kremasta.	Kava je pregrubo mljevena.	Okrenite prsten za prilagodbu mljevenja (A5) za jedan klik u smjeru suprotnom od kazaljke na satu prema 1 dok mlinac za kavu radi (sl. 7.). Nastavite sa zakretanjem dok priprema kave ne postane zadovoljavajuća. Učinak je vidljiv tek nakon pripreme dviju kava (vidjeti odjeljak „10.1. Prilagodba mlinca za kavu“).
	Kava je neprimjerena.	Koristite zrna kave za aparate za espresso.
Kava presporo istječe ili istječe kap po kap.	Kava je presitno mljevena.	Okrenite prsten za prilagodbu mljevenja (A5) za jedan klik u smjeru kazaljke na satu prema 7 dok mlinac za kavu radi (sl. 7.). Nastavite sa zakretanjem dok priprema kave ne postane zadovoljavajuća. Učinak je vidljiv tek nakon pripreme dviju kava (vidjeti odjeljak „10.1. Prilagodba mlinca za kavu“).
Uređaj ne priprema kavu.	Uređaj je otkrio nečistoće u unutarnjim sklopovima. Prikazana je poruka „Please wait“.	Prčekajte da uređaj postane spreman za sljedeću uporabu i ponovno odaberite željeni napitak. Ako se problem nastavi, obratite se Korisničkoj službi.
Kava ne izlazi iz jedne ili objiju mlaznica.	Mlaznice za kavu (A9) su začepljene.	Očistite ih pomoću čačkalice (sl. 24B).
Uređaj se ne uključuje.	Nije uključen u utičnicu.	Uključite ga u utičnicu (sl. 1.).
	Nije uključen glavni prekidač (A22).	Postavite glavni prekidač u položaj I (sl. 2.).
	Nije ispravno umetnut kabel za napajanje (C7).	Umetnite ga koliko možete u utikač na stražnjoj strani uređaja (sl. 1.).
Infuzor se ne može izvaditi.	Uređaj nije ispravno isključen.	Isključite uređaj pritiskom na gumb  (A7) (sl. 6.) (vidjeti odjeljak „7. Isključivanje uređaja“).

Na kraju uklanjanja kamenca uređaj zahtijeva treće ispiranje.	Tijekom dvaju ciklusa ispiranja spremnik za vodu nije napunjen do razine MAX.	Slijedite upute prikazane na uređaju, ali prvo ispraznite podložak za kapanje kako biste izbjegli prelijevanje vode.
Mlijeko ne izlazi iz mlaznice za mlijeko (D5).	Poklopac (D2) spremnika za mlijeko je prljav.	Očistite poklopac spremnika za mlijeko kako je opisano u odjeljku „15. Uklanjanje kamenca“.
Mlijeko sadrži velike mjehuriće i prska iz mlaznice za mlijeko (D5) ili nema dovoljno pjene.	Mlijeko nije dovoljno hladno ili poluobrano.	Koristite obrano ili poluobrano mlijeko na temperaturi hladnjaka (oko 5° C). Ako ne postignete željeni rezultat, promijenite marku mlijeka.
	Prsten za prilagodbu pjene (D1) nije ispravno prilagođen.	Prilagodite ga sukladno uputama iz odjeljka • <i>Espresso macchiato</i> .
	Poklopac spremnika za mlijeko (D2) ili prsten za prilagodbu pjene (D1) su prljavi.	Očistite poklopac spremnika za mlijeko kako je opisano u odjeljku „11.4. Čišćenje spremnika za mlijeko nakon korištenja“ i „14.10. Čišćenje spremnika za mlijeko“
	Mlaznica za toplu vodu (A8) je prljava.	Očistite ju kako je opisano u odjeljku „14.11. Čišćenje mlaznice za toplu vodu“.

22. ZAHTJEVI U POGLEDU ELEKTRIČNE ENERGIJE

Prije korištenja uređaja uvjerite se da napon naveden na proizvodu odgovara glavnom naponu u vašem doku. U slučaju sumnje, obratite se dobavljaču električne energije.

Isporučen je fleksibilni glavni vod povezan s utikačem B. S. 1363 kapaciteta od 13 amp.

Ako ovaj utikač ne odgovara utičnicama u vašem domu, odrežite ga i zamijenite odgovarajućim u skladu s uputama navedenim u nastavku.

Napomena: Takav se utikač ne smije koristiti za neki drugi uređaj i valja ga odložiti na prikladan način kako ne bi bio dostupan djeci koja bi ga mogla gurnuti u utičnicu, što predstavlja opasnost.

Ne zaboravite! Preporučujemo korištenje utikača i utičnica dobre kvalitete koji se mogu isključiti kad se uređaj ne koristi.

VAŽNO! Žice u glavnom vodu ovog uređaja obojane su kako je opisano.

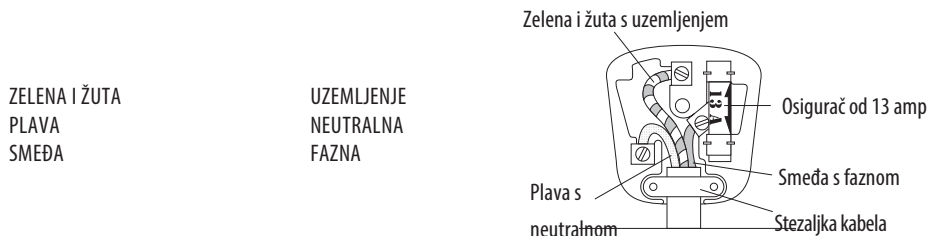

Budući da boje žica u glavnom vodu uređaja možda neće odgovarati obojanim oznakama koje označavaju terminale u vašem utikaču, postupite kako slijedi.

- Žica obojana zelenom i žutom bojom mora biti povezana s terminalom u utikaču označenim slovom E ili simbolom uzemljenja  ili obojanim zelenom ili zelenom i žutom.
- Žica obojana plavom bojom mora biti povezana s terminalom označenim slovom N ili obojanim crnom bojom.
- Žica obojana smeđom bojom mora biti povezana s terminalom označenim slovom L ili obojanim crvenom bojom.

Prilikom povezivanja utikača žicama uvjerite se da su sve niti žice sigurno zadržane u svakom terminalu. Nemojte zaboraviti stegnuti stezaljku na utikaču. Ako vaša točka za napajanje energijom ima samo dva zatika ili ako niste sigurni, obratite se električaru.

Ako glavni vod treba zamijeniti, to mora provesti stručni električar koji smije koristiti samo fleksibilan kabel iste veličine.

Nakon zamjene osigurača u utikaču valja ponovno postaviti osigurač. Ako je izgubljen poklopac osigurača, ne smijete koristiti utikač dok ne nađete zamjenski poklopac. Boja ispravnog zamjenskog poklopca je boja umetka u bazi osigurača ili na nekom drugom dijelu utikača. Uvijek navedite ovu boju prilikom naručivanja zamjenskog poklopca.

Smiju se koristiti samo zamjenski osigurači od 13 amp odobreni u skladu s normom B. S. 1362.

Ovaj je uređaj sukladan s normom EN 55014 o uklanjanju radijskih smetnji.

Upozorenje! Ovaj uređaj mora biti uzemljen!