

ÖSSZEFOGLALÓ

| | |
|--|------------|
| 1. ALAPVETŐ BIZTONSÁGI FIGYELMEZTETÉSEK .. | 218 |
| 2. FIGYELMEZTETÉSEK BIZTONSÁGI | 219 |
| 2.1 Jelen kézikönyvben használt szimbólumok | 219 |
| 2.2 Rendeltetésszerű használat | 219 |
| 2.3 Használati útmutató | 219 |
| 3. BEVEZETŐ..... | 219 |
| 3.1 A zárójelben olvasható betűk | 219 |
| 3.2 Problémák és javítások | 219 |
| 4. LEÍRÁS | 220 |
| 4.1 A készülék leírása | 220 |
| 4.2 A tartozékok leírása | 220 |
| 4.3 A tejtartály leírása | 220 |
| 5. A BEKAPCSOLÁS ELŐTT ELVÉGZENDŐ MŰVELETEK..... | 220 |
| 5.1 A készülék ellenőrzése | 220 |
| 5.2 A készülék telepítése | 220 |
| 5.3 A készülék bekötése | 221 |
| 5.4 A készülék első beindítása | 221 |
| 6. A KÉSZÜLÉK BEKAPCSOLÁSA..... | 221 |
| 7. A KÉSZÜLÉK KIKAPCSOLÁSA | 221 |
| 8. A MENÜ BEÁLLÍTÁSAI | 222 |
| 8.1 Nyelv | 222 |
| 8.2 Karbantartás | 222 |
| 8.3 Italok program | 222 |
| 8.4 My italok program | 223 |
| 8.5 Általános | 223 |
| 8.6 Statisztikák | 224 |
| 9. ÖBLÍTÉS | 224 |
| 10. KÁVÉFŐZÉS..... | 224 |
| 10.1 A kávédaráló beállítása | 224 |
| 10.2 Tanácsok melegebb kávé főzéséhez | 224 |
| 10.3 Automata receptek elkészítése szemes kávéból | 224 |
| 10.4 A kávé ízének átmeneti megváltoztatása | 225 |
| 10.5 Kávékészítés őrölt kávéból | 225 |
| 11. TEJES ITALOK KÉSZÍTÉSE..... | 226 |
| 11.1 Töltse fel és akassza be a tejtartályt | 226 |
| 11.2 A tejhab mennyiségének a beállítása | 226 |
| 11.3 Tejes italok automatikus készítése | 226 |
| 11.4 A tejtartály tisztítása minden használat után | 227 |
| 12. "my MENU" PROGRAMOZÁS ÉS KIVÁLASZTÁS.. | 227 |
| 13. FORRÓ VÍZ ADAGOLÁSA | 227 |
| 14. TISZTÍTÁS | 228 |
| 14.1 A gép tisztítása | 228 |
| 14.2 A készülék belső hidr. rendszerének tisztítása | 228 |
| 14.3 A zacctartó tisztítása | 228 |
| 14.4 A csepptálca tisztítása és a kondenzvíz-gyűjtő tartály tisztítása | 228 |
| 14.5 A készülék belsejének tisztítása | 228 |
| 14.6 A víztartály tisztítása | 229 |
| 14.7 A kávéadagoló csőrök tisztítása | 229 |
| 14.8 Az őrölt kávé betöltésére szolgáló tölcser tisztítása | 229 |
| 14.9 A kávétartó szűrő tisztítása | 229 |
| 14.10A tejtartály tisztítása | 229 |
| 14.11A forró víz/gőz csőr tisztítása | 229 |
| 15. VÍZKŐOLDÁS | 229 |
| 16. A VÍZ KEMÉNYSÉGÉNEK MEGADÁSA | 231 |
| 16.1 A vízkeménység mérése | 231 |
| 16.2 A vízkeménység megadása | 231 |
| 17. VÍZLÁGYÍTÓ SZŰRŐ | 231 |
| 17.1 A szűrő behelyezése | 231 |
| 17.2 A szűrő cseréje | 232 |
| 17.3 A szűrő kivétele | 232 |
| 18. MŰSZAKI ADATOK | 232 |
| 19. ÁRTALMATLANÍTÁS | 233 |
| 20. A KIJELEZŐN MEGJELÉNÍTETT ÜZENETEK ... | 233 |
| 21. A PROBLÉMÁK MEGOLDÁSA | 235 |

1. ALAPVETŐ BIZTONSÁGI FIGYELMEZTETÉSEK

- A készüléket csökkent fizikai, érzéki vagy szellemi képességű vagy nem megfelelő tapasztalattal és tudással rendelkező személyek (ide értve a gyermekeket is) nem használhatják, hacsak nincsenek a biztonságukért felelős személy felügyelete alatt és nem tájékoztatták őket a készülék biztonságos használatáról.
- Ügyelni kell arra, hogy gyermekek ne játsszanak a készülékkel.
- A készülék tisztítását és karbantartását a felhasználónak kell elvégeznie, felügyelet alatt nem álló gyermekek nem végezhetik el azt.
- A tisztításhoz soha ne merítse a készüléket vízbe.
- A készüléket kizárólag háztartási célra gyártották. Nem tervezett használat: üzletek, irodák és más munkahelyek személyzete részére konyhának kialakított helyiségek, falusi szálláshelyek, szállodák, motelek és egyéb vendégfogadó helyek, magánszálláshelyek.
- Az elektromos csatlakozó vagy a tápvezeték meghibásodása esetén, a kockázatok elkerülése érdekében a vezetéket vagy a csatlakozót kizárólag egy Márkaszervizzel cseréltesse ki.

CSAK AZ EURÓPAI PIACRA:

- Ezt a készüléket csak abban az esetben használhatják a 8. életévüket betöltött gyermekek, ha felügyelet alatt állnak, vagy ha megkapták a készülék biztonságos üzemeltetésével kapcsolatos tájékoztatást és megértették a vonatkozó veszélyeket. A felhasználó részéről elvégzendő tisztítási és karbantartási műveleteket csak 8 évesnél idősebb és felügyelet alatt álló gyermekek végezhetik. A készüléket és a tápvezetéket 8 évesnél fiatalabb gyermekektől távol tartsa.
- Csökkent fizikai, érzéki vagy szellemi képességű vagy nem megfelelő tapasztalattal és tudással rendelkező személyek akkor használhatják, ha a biztonságukért felelős személy felügyelete alatt vannak és tájékoztatták őket a készülék biztonságos használatáról és tisztában vannak a használattal járó kockázatokkal.
- Gyermekeknek tilos a készülékkel játszani.
- Mindig áramtalanítsa a készüléket, amikor őrizetlenül hagyja és össze-, szétszerelés vagy tisztítás előtt.



A lenti szimbólummal jelölt felületek használat közben felmelegedhetnek (a szimbólum csak néhány modellen található).

2. FIGYELMEZTETÉSEK BIZTONSÁGI

2.1 Jelen kézikönyvbem használt szimbólumok

A fontos figyelmeztetéseket ez a szimbólum jelzi. Mindig tartsa be az alábbi utasításokat.



Veszély!

Ezen utasítások betartásának hiánya életveszélyes áramütéshez vezethet.



Figyelem!

Ezen utasítások betartásának hiánya személyi sérülésekhez vezethet vagy károkat okozhat a készülékben.



Égési sérülés veszélye!

Ezen utasítások betartásának hiánya égési sérülésekhez vezethet.



Megjegyzés:

Ez a jelzés a felhasználó számára fontos információt jelöl.



Veszély!

Mivel a készülék elektromos árammal működik, nem zárható ki az áramütés veszélye.

Tartsa be az alábbi biztonsági figyelmeztetéseket:

- Ne érintse meg a készüléket nedves kézzel vagy ha nedves a lába.
- Ne érintse meg a hálózati csatlakozót nedves kézzel.
- Biztosítsa a hálózati csatlakozó szabad hozzáférhetőségét, mert szükség esetén a készüléket csak ezzel lehet lecsatlakoztatni a hálózatról.
- Amikor a készüléket ki szeretné húzni az elektromos hálózatról, mindig a csatlakozót fogja. Ne húzza a vezetékét, mert a vezetéken sérülések keletkezhetnek.
- A készülék teljes körű áramtalanításához húzza ki a hálózati csatlakozót az aljzatról.
- Meghibásodás esetén a készüléket ne próbálja meg háziilag megjavítani.
Húzza ki a csatlakozót a hálózati csatlakozóból, és forduljon Márkaszervizhez.
- A készülék tisztításának megkezdése előtt kapcsolja ki a gépet, húzza ki a hálózati csatlakozót, és hagyja a készüléket kihűlni.



Figyelem!

A készülék csomagolóanyagait (pl. műanyag zsákok, polisztirol hab) tartsa gyermekektől távol.



Égési sérülés veszélye!

A készülék forró vizet állít elő, és működése közben vízgőz keletkezhet.

Kerülje a forró vízzel vagy gőzzel való érintkezést.

Amikor a készülék működésben van, felmelegedhet a csészetar-
tó felület.

2.2 Rendeltetésszerű használat

A készüléket kávéfőzésre és ital melegítésre tervezték.

Minden egyéb használat nem rendeltetésszerűnek, és mint ilyen, veszélyesnek minősül. A gyártó nem vonható felelősségre a nem rendeltetésszerű használatból eredő károkért.

2.3 Használati útmutató

A készülék használatának megkezdése előtt figyelmesen olvassa el az alábbi utasításokat. A jelen utasítások betartásának hiánya személyi sérülésekhez vezethet és károkat okozhat a készülékben.

A gyártó nem vállal felelősséget jelen útmutató betartásának hiányából eredő károkért.



Megjegyzés:

Az útmutatót gondosan őrizze meg. Amennyiben a készüléket tovább adja harmadik személynek, mellékelje a használati útmutatót is.

3. BEVEZETŐ

Köszönjük, hogy automata kávé- és cappuccino készítő gépünket választotta.

Reméljük, sok öröme lesz új készülékében! Szánjon néhány percet a felhasználási útmutató elolvasására. Ezzel megelőzheti a veszélyeket és elkerülheti a gép sérülését.

3.1 A zárójelben olvasható betűk

A zárójelben olvasható betűk a Készülék leírása című fejezetben olvasható információkra vonatkoznak (2-3. old.).

3.2 Problémák és javítások

Ha problémák merülnek fel, előbb próbálja meg elhárítani azokat a 20. A kijelzőn megjelenített üzenetek c. fejezet és a 21. A problémák megoldása c. fejezet leírásai alapján.

Amennyiben a problémát nem sikerül megoldani, vagy további információra van szüksége, kérjük, hívja a vevőszolgálatot a mellékelt "Ügyfélszolgálati" dokumentumon feltüntetett telefonszámon.

Amennyiben az Ön országa nem szerepel a felsoroltak között, hívja a jótállási jegyben feltüntetett telefonszámot. Az esetleges javításokért kizárólag a De'Longhi műszaki asszisztencia szolgálatához forduljon. A márkaszervizet címét a készülékhez mellékelt jótállási jegyben találja.

4. LEÍRÁS

4.1 A készülék leírása



(3 - A old.)

- A1. Szemes kávé tartó fedél
- A2. Őrölt kávé betöltésére szolgáló tölcser fedele
- A3. Szemes kávé tartó
- A4. Őrölt kávé betöltésére szolgáló nyílás
- A5. Az őrlés finomságát szabályozó gomb
- A6. Csészetartó
- A7.  gomb: a gép be- és kikapcsolásához (standby)
- A8. Forró víz és gőz cső
- A9. Kávéadagoló (állítható magasságú)
- A10. Kondenzvíz-gyűjtő tartály
- A11. Zaccartó
- A12. Csészetartó tálca
- A13. A csepptálcában lévő víz szintjét mutató piros úszó
- A14. Csepptálca rács
- A15. Csepegtető tálca
- A16. Vízartály fedél
- A17. Vízartály
- A18. Vizlágyító szűrő helye
- A19. A kávéfőző egység zárólapja
- A20. Kávéfőző egység
- A21. Tápvezeték csatlakozó
- A22. Főkapcsoló







A kezelőfelület leírása

(2 - B old.)

A kezelőpulton lévő néhány gombnak kettős funkciója van: ezt zárójellel jelezzük a leíráson belül.

- B1. Kijelző: elkíséri a felhasználót a készülék használata során. A kiválasztott sor a két szaggatott vonal közötti sor.
- B2. ▼ Görgető nyíl (ESC: ha megnyomják az italok beállításai között, akkor kilép a rendszer anélkül, hogy mentené az italok beállításait)
- B3. OK: a kiválasztás megerősítéséhez (Ha a felhasználó 2 csésze italt szeretne, akkor az "Espresso", "Ristretto" vagy "Espresso Lungo" készítésének első néhány másodpercében meg kell nyomni)
- B4. ▲ Görgető nyíl (STOP - Akkor kell megnyomni, ha a felhasználó félbe kívánja szakítani az italok adagolását/beállítását)
- B5. /ESC: az öblítéshez.
(A beállítási MENÜ megnyitása után elérhető az ESC gomb: ezzel lehet kilépni a kiválasztott funkcióból és visszatérni a főmenübe)
- B6. : menü a készülék beállításaihoz
- B7. : aroma választás

Közvetlenül választható italok:

- B8.  : Espresso
- B9.  : Kávé
- B10.  : Hosszú
- B11.  : Cappuccino
- B12.  : Latte Macchiato
- B13.  : Forró tej
- B14.  DRINK MENU : Ital kiválasztó menü (az itt választható italok különböznek a közvetlenül választható italoktól): Espresso Lungo, Ristretto, Doppio+, Cappuccino+, Caffe latte, Flat white, Espresso macchiato, 2 Espresso, 2 Espresso Lungo, 2 Ristretto, Forró víz
- B15. (MY) MENU : Saját italok kiválasztási menüje (my). Az elő használatkor egyből sor kerül az ital személyre szabására, kivéve akkor, ha az már előzőleg megtörtént a 8.4 My italok program menün keresztül.

4.2 A tartozékok leírása

(2 - C old.)

- C1. Reaktív csík
- C2. Őrölt kávéadagoló kanál
- C3. Vízkőoldószer
- C4. Vizlágyító szűrő (csak néhány modell esetében)
- C5. Ecset a tisztításhoz
- C6. Forró víz adagoló
- C7. Tápkábel

4.3 A tejtartály leírása

(2 - D old.)

- D1. Hab szabályozógomb és CLEAN funkció
- D2. Tejtartály fedele
- D3. Tejtartály
- D4. Tejfelszívó cső
- D5. Habosított tej adagoló cső (állítható)

5. A BEKAPCSOLÁS ELŐTT ELVÉGZENDŐ MŰVELETEK

5.1 A készülék ellenőrzése

A csomagolás eltávolítása után győződjön meg arról, hogy a készülék teljesen ép, és minden tartozéka megvan (C). Látható sérülések esetén ne használja a készüléket. Forduljon a De'Longhi szakszervizhez.

5.2 A készülék telepítése



Figyelem!

A készülék telepítésekor vegye figyelembe az alábbi biztonsági figyelmeztetéseket:

- A készülék működés közben hőt ad le. A készülék telepítését követően győződjön meg arról, hogy legalább 3 cm szabad hely marad a készülék oldal- és hátlapja, valamint a fal vagy egyéb tárgyak között, és legalább 15 cm a készülék felett.
- A készülékbe esetleg befolyó víz károsíthatja a készüléket. Ne helyezze a készüléket vízcsapok vagy mosogatók közelébe.
- A készülék sérülhet, ha a benne lévő víz megfagy. Ne telepítse a készüléket olyan helyiségbe, ahol a hőmérséklet fagypontra alá süllyedhet.
- A vezeték (C7) éles vagy meleg felületektől (pl. elektromos főzőlapok) távol helyezze el, hogy az élek vagy a magas hőmérséklet hatására ne sérüljenek.

5.3 A készülék bekötése



Ellenőrizze, hogy a hálózati feszültség értéke megegyezik-e a készülék alján elhelyezett táblán feltüntetett értékkel.

A készüléket csak szabályosan bekötött, legalább 10 A teljesítményű, megfelelően földelt hálózati csatlakozóba csatlakoztassa.

Ha az aljzat és a csatlakozó nem illenek össze, szakemberrel cseréltesse ki a csatlakozót megfelelő típusúra.

5.4 A készülék első beindítása



- A készüléket a gyártó üzemi körülmények között lévő használatával próbálta ki, ezért természetes következmény, ha kávényomokat talál a készülékben. Természetesen garantáljuk, hogy a gép új.
- Javasolt minél előbb beállítani a víz keménységét a 16. A víz keménységének megadása c. fejezetben leírtak szerint.

1. Helyezze a tápkábel (C7) csatlakozóját a helyére (A21) a készülék hátulján, majd csatlakoztassa a készüléket az elektromos hálózatra (1. ábr.); ellenőrizze, hogy be van nyomva (2. ábr.) a készülék hátulján található főkapcsoló (A22);

2. "Language" (nyelv): nyomja a görgető nyilat (B2) addig, míg végül a két szaggatott vonal között megjelenik a kívánt nyelv: ezután nyomja meg az **OK** gombot (B3) a megerősítéshez.

Majd kövesse a gép kijelzőjén (B1) megjelenő utasításokat:

3. "Töltse fel a tartályt": vegye ki a vizes tartályt (A17), töltsse fel a MAX jelzésig friss vízzel (3A ábra), majd helyezze vissza a tartályt (3B ábr.);
4. "Vízadagoló tegye be": Ellenőrizze, hogy a meleg víz adagoló (C6) rá van téve a csőrre (A8) (4. ábr.), és tegyen a csőr alá egy legalább 100 ml-es tartályt (5. ábr.);

5. A kijelzőn a következő jelenik meg: "Üres hidr. rendszer, Hidr. rendsz. feltölt., Forró víz, Megerősíteni?";
6. Nyomja meg a **OK** gombot a megerősítéshez: a készülék vizet enged a tejhabosítóból, majd magától kikapcsol.

A készülék készen áll a használatra.



- Az első használat során legalább 4-5 kávé vagy 4-5 cappuccino adagolására van szükség, mielőtt a készülék elfogadható kávét készítene.
- Az első 5-6 cappuccino készítése során normális, ha a forrásban lévő víz hangját hallja: a későbbiekben a zaj csökkenni fog.
- A még finomabb kávé és a gép jobb teljesítménye érdekében azt tanácsoljuk, hogy telepítse a vízlágyító szűrőt (A4) a 17. Vízlágyító szűrő c. fejezetben leírtak szerint. Ha az Ön által vásárolt modell nem rendelkezik szűrővel, vásárolhat egyet a De'Longhi weboldalán.

6. A KÉSZÜLÉK BEKAPCSOLÁSA



A készülék bekapcsolása előtt győződjön meg arról, hogy a készülék hátulján található főkapcsoló (A22) be van nyomva (2. ábr.).

Minden bekapcsolás előtt a készülék automatikusan elvégző egy előmelegítő és egy öblítő ciklust, amelyet nem lehet félbeszakítani. A készülék csak ezen ciklus elvégzését követően áll használatra készen.



Az öblítés során a kávé adagolóból (A9), néhány csepp forró víz távozik, amelyet a csepptálca (A15) fog fel. Kerülje a forró vízzel való érintkezést.

- A készülék bekapcsolásához nyomja meg a  gombot (A7) (fig. 6): a kijelzőn (B1) megjelenik a "Melegítés, kérem várjon" felirat.

A melegítés végeztével a kijelzőn megjelenik az "Öblítés" és egy sáv, mely az italkészítés előrehaladása közben fokozatosan feltöltődik; így a kazán felmelegítése mellett a gép meleg vizet enged a belső csövekbe, hogy azok is felmelegedjenek.

A készülék akkor érte el a megfelelő hőmérsékletet, amikor a kijelzőn megjelenik Az ital kiválasztása üzenet.

7. A KÉSZÜLÉK KIKAPCSOLÁSA

Amennyiben a használat során a készülék kávét főzött, a készülék minden kikapcsoláskor elvégző egy automatikus öblítő programot.



Az öblítés során a kávé adagolóból (A9) néhány csepp forró víz távozik. Kerülje a forró vízzel való érintkezést.

- A készüléket a  gomb segítségével kapcsolhatja ki (A7- 6. ábr.);
- A kijelzőn (B1) megjelenik a “Kikapcsolás folyamatban, kérem várjon” üzenet: ha be van állítva, a készülék előbb elvégzi az öblítést, azután kapcsol ki (stand-by).

Megjegyzés!

Ha a készüléket huzamosabb ideig nem használja, húzza ki a hálózati csatlakozót:

- előbb kapcsolja ki a gépet a  gomb megnyomásával (6. ábr.);
- engedje ki a főkapcsolót (A22) (2. ábr.).

Figyelem!

Soha ne nyomja meg a főkapcsolót, amikor a készülék be van kapcsolva.



8. A MENÜ BEÁLLÍTÁSAI

A menüben 6 opció van, néhány opcióhoz alcsoportok tartoznak:

- **Nyelv;**
- **Karbantartás:**
 - Vízköoldás,
 - A szűrő felszerelése,
 - (ha a szűrő fel van szerelve): Cserélje ki a szűrőt,
 - (ha a szűrő fel van szerelve): Távolítsa el a szűrőt;
- **Italok progr.;**
- **Progr. My italok;**
- **Általános:**
 - Állítsa be a hőm.,
 - Vízkeménység,
 - Aut. kikapcs.,
 - Energiatakarékosság,
 - Hangjelzés,
 - Gyári italok,
 - Gyári beállítások;
- **Statiztika.**

8.1 Nyelv

A kijelző (B1) nyelvének módosításához kövesse az alábbiakat:

1. Nyomja meg a  gombot (B6) a Beállítások menü megnyitásához;
2. Nyomja meg az **OK** gombot (B3) a Nyelv kiválasztásához. A kijelzőn megjelennek a választható nyelvek;
3. Nyomja meg a kiválasztó nyilakat (B2 és B4) úgy, hogy végül a két szaggatott vonal közé essen a kívánt nyelv;
4. Nyomja meg az **OK** gombot a megerősítéshez;
5. A készülék visszatér a Beállítások menübe;
6. Ezután nyomja meg az /ESC gombot (B5) a menüből való kilépéshez.

8.2 Karbantartás

Ebben a részben vannak felsorolva azok a karbantartási műveletek, melyek elvégzése az idő múlásával szükségessé válik a gépen:



- **Vízköoldás:** A vízköoldással kapcsolatos utasításokért tekintse meg a 15. Vízköoldás c. fejezetet.
- **Szűrő telepítése:** A szűrő (C4) behelyezésével kapcsolatos információkért olvassa el a 17. Szűrő telepítése c. fejezetet.

A kívánt művelet kiválasztásához az alábbi módon járjon el:

1. Nyomja meg a  gombot (B6) a Beállítások menü megnyitásához;
2. Nyomja meg a kiválasztó nyilakat (B2 és B4) úgy, hogy végül a két szaggatott vonal közé essen a “Karbantartás”;
3. Nyomja meg az **OK** gombot (B3) a megerősítéshez;
4. Nyomja a kiválasztó nyilakat mindaddig, míg végül megjelenik az elvégezni kívánt művelet;
5. Nyomja meg az **OK** gombot a megerősítéshez és a műveletek elvégzéséhez a megfelelő bekezdésekben leírtak szerint.

8.3 Italok program

A készülék gyári beállítás szerint normál mennyiségű kávéfőz. Ha szeretné módosítani ezt a mennyiséget és elvégezni a közvetlenül választható italok és a  személyre szabását (B14), akkor a következő módon járjon el:

1. Nyomja meg a  gombot (B6) a Beállítások menü megnyitásához;
2. Nyomja meg a kiválasztó nyilakat (B2 és B4) úgy, hogy végül a két szaggatott vonal közé essen az “Italok progr.”;
3. Nyomja meg az **OK** (B3) gombot a megerősítéshez: a készülék felsorolja, hogy melyik italokat lehet személyre szabni;
4. Nyomja a nyilakat mindaddig, míg megjelenik az ital, melyet személyre kíván szabni: **OK** gombot a megerősítéshez;
5. **Kávés italok:** a kijelzőn megjelenik az “Aroma program”: nyomja le a (B2 és B4) vagy  (B7) kiválasztó nyilakat a kívánt íz kiválasztásához (lásd 10.4 A kávé ízének ideiglenes megváltoztatása), nyomja meg az **OK** gombot. A kijelzőn megjelenik a Kávé program, egy folyamatjelző sáv pedig fokozatosan megtelik az adagolás előrehaladtával: a kívánt mennyiség elérése után nyomja meg az **OK** gombot; **Tejes ital:** az íz kiválasztása után a kijelzőn megjelenik a Kávé progr., egy folyamatjelző sáv pedig fokozatosan megtelik a tej adagolás előrehaladtával: a kívánt mennyiség elérése után nyomja meg az **OK** gombot. Ezután a készülék elkészíti a kávé: a kívánt mennyiség elérésekor nyomja meg az **OK** gombot az adagolás félbeszakításához.

- Forró víz:** nyomja meg az **OK** gombot. Megkezdődik az adagolás: a kívánt mennyiség elérésekor nyomja meg az **OK** gombot.
6. "Param. menti?": a beállítás mentéséhez nyomja meg az **OK** gombot (vagy nyomja meg az /ESC - B2 vagy B5 gombot).
 7. "Param. mentve" (vagy "Param. nem mentve"). Ekkor a készülék visszatér használatra kész állapotba.

8.4 My italok program

A "(my) MENU" (B14) italok személyre szabásához végezze el az előző, 8.3 "Italok program" bekezdésben leírt lépéseket, vagy végezzen közvetlenül kiválasztást a 12. Programozás és kiválasztás c. fejezet alapján.

8.5 Általános

Ebben a részben található a készülék legfontosabb funkcióinak a beállításai:

1. Nyomja meg a  gombot (B6) a Beállítások menü megnyitásához;
2. Nyomja meg a kiválasztó nyilakat (B2 és B4) úgy, hogy végül a két szaggatott vonal közé essen az "Általános";
3. Nyomja meg az **OK** gombot (B3) a megerősítéshez és a kívánt opció kiválasztásához (a kiválasztó nyilak segítségével). Ezután kövesse az egyes beállításokhoz megadott instrukciókat.

• Állítsa be a hőm.:

Amennyiben a kávé elkészítéséhez használt víz hőmérsékletét módosítani szeretné, az alábbiak szerint járjon el:

4. Nyomja meg az **OK** gombot (B3). A kijelzőn (B1) megjelenik az aktuálisan beállított érték, és villog az Új jel;
5. A kiválasztó nyilakkal válassza ki a beállítandó új értéket (B2 vagy B4);
6. A kívánt érték kiválasztása után (alacsony, közepes, magas, maximum), majd nyomja meg az **OK** gombot.

A készülék visszatér az előző képernyőre.

• Vízkeménység:

A vízkeménység meghatározásával és beállításával kapcsolatos utasításokért tekintse meg a 16. A víz keménységének megadása c. fejezetet.

• Aut. kikapcs. (stand-by):

Az automata kikapcsolás előtti időtartamot tetszés szerint beállíthatja úgy, hogy a készülék 15 perc, 30 perc, 1, 2 vagy 3 óra tétlenség után kapcsoljon ki

4. Nyomja meg az **OK** gombot. A kijelzőn (B1) megjelenik az aktuálisan beállított érték, és villog az Új jel;
5. A kiválasztó nyilakkal válassza ki a beállítandó új értéket (B2 vagy B4);

6. A kívánt érték kiválasztása után (alacsony, közepes, magas, maximum), majd nyomja meg az **OK** gombot.

A készülék visszatér az előző képernyőre.

• Energiatakarékosság:

Ezzel a funkcióval aktiválhatja vagy inaktíválhatja az energiatakarékos üzemmódot. Amikor a funkció be van kapcsolva, biztosítja az uniós szabályoknak megfelelő alacsony energiafogyasztást.

Az "energiatakarékosság" üzemmód inaktíválásához vagy újbóli aktiválásához az alábbiak szerint járjon el:

4. Nyomja meg az **OK** gombot. A kijelzőn megjelenik az aktuális állapot ("Aktív" o "Nem aktív"), valamint a megerősítésre váró művelet, melyhez meg kell nyomni az **OK** gombot ("Inaktíválj?" vagy "Aktíválj?");
5. Nyomja meg az **OK** gombot a funkció kikapcsolásához vagy bekapcsolásához.

A készülék visszatér az előző képernyőre.



Megjegyzés!

- amikor a funkció aktív, a kijelzőn az **E** jel jelenik meg.
- Energiatakarékos üzemmódban a gépnek szüksége lehet néhány másodpercre, mielőtt az első kávé vagy tejes italt lefőznék, mert időre van szükség ahhoz, hogy felmelegedjen.
- Ha be van helyezve a tejtartály (D), nem kapcsol be az "Energiatakarékosság" üzemmód.

• Hangjelzés:

Ezzel a funkcióval lehet bekapcsolni vagy kikapcsolni a hangjelzést. Az alábbiak szerint járjon el:

4. Nyomja meg az **OK** gombot. A kijelzőn (B1) megjelenik az aktuális állapot ("Aktív" o "Nem aktív"), valamint a megerősítésre váró művelet, melyhez meg kell nyomni az **OK** gombot ("Inaktíválj?" vagy "Aktíválj?");
5. Nyomja meg az **OK** gombot a funkció kikapcsolásához vagy bekapcsolásához.

A készülék visszatér az előző képernyőre.

• Gyári italok:

Ezzel a funkcióval vissza lehet állítani a gyári beállításokat az összes ital esetében, vagy csak a programozott italok esetében. Az ital kiválasztása után a következőket végezze el:

4. Ha az összes italhoz vissza kívánja állítani a gyári beállításokat (íz és mennyiség), akkor válassza az "Összes" opciót, vagy pedig válassza ki a kívánt italt és nyomja meg az **OK** gombot;
5. "Visszaállít?": a gyári értékek visszaállításához nyomja meg az **OK** gombot.
6. "Visszaállítás befejezve": a készülék visszaigazolja a megerősítést és visszatér az előző képernyőre.

Egy másik ital visszaállításához végezze el ismét a lépéseket a 4. ponttól kezdve, vagy a kilépéshez nyomja meg az /ESC (B5) gombot.

• Gyári értékek:



Ezzel a funkcióval vissza lehet állítani a készülék és az italok összes beállítását (kivéve a nyelvet, mely a legelőször beállított nyelv marad). Az opció kiválasztása után a következőket végezze el:

4. "Visszaállít?": nyomja meg az **OK** gombot;
5. "Visszaállítás befejezve": a készülék visszaigazolja a megerősítést és visszatér az előző képernyőre.

A kilépéshez nyomja meg az /ESC (B5) gombot.

8.6 Statisztikák

Ezzel a funkcióval jeleníthetők meg a gép statisztikai adatai. Az adatok megjelenítéséhez az alábbiak szerint járjon el:

1. Nyomja meg a  gombot (B6) a Beállítások menü megnyitásához;
2. Nyomja meg a kiválasztó nyilakat (B2 és B4) úgy, hogy végül a két szaggatott vonal közé essen az "Statisztikák";
3. Nyomja meg az **OK** (B3) gombot: a kijelzőn megjelennek a gép statisztikai adatai: görgessen a kiválasztó nyilakkal;
4. Ezután nyomja meg az /ESC gombot (B5) a menüből való kilépéshez.

A főoldala való visszatéréshez nyomja meg az /ESC gombot.

9. ÖBLÍTÉS

Ezzel a funkcióval lehet kiengedni a forró vizet a kávé adagolóból (A9) és a forró víz adagolóból (C6), így lehetővé válik a gép belsejének tisztítása és felmelegítése.

Helyezzen a kávé és a forró víz adagoló alá egy legalább 100 ml űrtartalmú edényt.

Figyelem! Égési sérülés veszélye.

A forró víz adagolása közben ne hagyja a készüléket felügyelet nélkül.

- 1) A funkció aktiválásához nyomja meg a  (B5) gombot: a kijelzőn (B1) megjelenik az "Öblítés" felirat;
- 2) Néhány másodperc után forró víz távozik a kávé adagolóból, majd a forró víz adagolóból (ha be van kapcsolva); ez a forró víz megtisztítja és felmelegíti a gép belső rendszerét: a kijelzőn megjelenik megjelenik a folyamat előrehaladtát jelző csík, amely a folyamat előrehaladásával fokozatosan megtelik;
- 3) A funkció leállításához nyomja meg a STOP melletti nyilat (B4).

Megjegyzés!

- Ha a készüléket 3-4 napnál hosszabb ideig nem használja, a készülék újbóli bekapcsolásakor végezzen 2/3 öblítést a használat megkezdése előtt;
- Normális jelenség, ha a funkció használatát után víz van a zacartartóban (A11).

10. KÁVÉFŐZÉS

10.1 A kávédaráló beállítása

A kávédarálón – legalábbis kezdetben – nem kell beállításokat végezni, mert azt már a gyárban beállították úgy, hogy a kávé adagolása megfelelően történjen.

Az első néhány kávéfőzést követően azonban, ha a kávé túl híg, kevés rajta a hab vagy túl lassan folyik le (csöpög), állítsa be a kávé őrlés finomságát a szabályozó gomb (A5) segítségével (7 ábra).

Megjegyzés:

A kávéőrlés finomságát szabályozó gombot csak akkor forgassa, amikor a kávédaráló működik.



Ha a kávé túl lassan vagy egyáltalán nem folyik ki, forgassa el egy kattanással, az óramutató járásával megegyező irányban a 7 szám felé.

A testesebb kávé vagy nagyobb mennyiségű hab érdekében pedig fordítsa a gombot az óramutató járásával ellentétes irányba az 1 szám felé (de egyszerre csak egy fokozattal, máskülönben előfordulhat, hogy a kávé csak csöpög).

A beállítás hatása csak legalább 2 kávé lefőzése után érezhető. Ha ezen beállítást követően nem érte el a kívánt eredményt, meg kell ismételni a korrigálást, a szabályozógombot egy kattanással elforgatva.

10.2 Tanácsok melegebb kávé főzéséhez

Melegebb kávé készítéséhez a következőket javasolt tenni:

- végezzen öblítést az /ESC (B5) megnyomásával;
- meleg vízzel melegítse fel a csészéket (használja a forró víz funkciót); lásd a 13. Forró víz adagolása c. fejezetet);
- növelje a kávé hőmérsékletét a "Beállítások" menüben (lásd a "8.5 Általános" bekezdést).

10.3 Automata receptek elkészítése szemes kávéból

Figyelem!













Ne használjon zöld, karamellizált vagy cukrozott kávészemeket, mert beleragadhatnak a kávédarálóba, és tönkretelhetnek azt.

1. Töltse be a szemes kávé a megfelelő tartályba (A3) (8. ábr.);
2. Állítson a kávé kieresztő csőrök alá (A9):

- 1 csészét, ha 1 kávét kíván elkészíteni (9. ábr.);

- 2 csészét, ha 2 kávét kíván elkészíteni (9. ábr.).

- Engedje le a kávé kieresztőt úgy, hogy az a lehető legközelebb legyen a csészékhez: ezáltal krémesebb lesz a kávé (10. ábr.);
- Válassza ki a kívánt kávét:

| Közvetlenül választható kávék | | | |
|--|------------------------|-----------------------|--|
| Recept | Mennyiség | Beállítható mennyiség | Előre meghatározott íz |
|  Espresso (B8) | ≈ 40 ml | ≈30 - ≈ 80 ml |  |
|  Kávé (B9) | ≈ 180 ml | ≈100 - ≈240 ml |  |
|  Hosszú (B10) | ≈ 160ml | ≈115 - ≈250 ml |  |
| A  <small>DRINK MENU</small> menüből választható kávék (B14) | | | |
| Espresso Lungo | ≈ 120 ml | ≈80 - ≈180 ml |  |
| Ristretto | ≈ 30 ml | ≈20 - ≈40 ml |  |
| Doppio+ | ≈ 120 ml | ≈80 - ≈180ml |  |
| 2 Espresso | ≈ 40 ml x 2 csésze | -- |  |
| 2 Espresso Lungo | ≈ 120 ml x 2 csésze | -- |  |
| 2 Ristretto | ≈ 30 ml x 2 csésze | -- |  |

- A kávéfőzés megkezdődik, és a kijelzőn (B1) megjelenik a hosszúság és a folyamat előrehaladtát jelző csík, amely a folyamat előrehaladásával megtelik.

Megjegyzés:

- Ha az italok készítése közben benyomjuk a 2X (B3) gombot, akkor lehetővé válik 2 csésze ESPRESSO LUNGO, ESPRESSO, RISTRETTO készítése (az ide tartozó felirat néhány másodpercig látható marad az italkészítés megkezdése után).
- Miközben a gép készíti a kávét, bármely pillanatban meg lehet állítani a kávé kifolyását a STOP melletti nyíl megnyomásával (B4).
- A kávéfőzés befejeződése után, amennyiben a csészében lévő kávé mennyiségét növelni szeretné, elegendő lenyomni a két kávé adagoló gomb valamelyikét (B8 - B10).







A kávéfőzés végén a készülék készen áll az újabb használatra.

Megjegyzés:



- A használat során a kijelzőn megjelenik néhány üzenet (pl. Töltse fel a tartályt, Ürítse ki a zacstartót stb.), amelyek jelentését a 20. A kijelzőn megjelenített üzenetek c. fejezetben olvashatja el.
- Melegebb kávé készítéséhez tekintse át a 10.2 Tanácsok melegebb kávé főzéséhez c. részt.
- Ha a kávé cseppekben folyik ki, vagy nem elég testes, nem elég krémes vagy túl hideg, olvassa el a 21. A problémák megoldása c. fejezetben leírt javaslatokat.
- Az italok saját igényeknek megfelelő beállításához tekintse át a 8.3 Italok program és a 8.4. My italok program c. bekezdéseket.

10.4 A kávé ízének átmeneti megváltoztatása

Ha szeretné átmenetileg megváltoztatni az automata receptek kávéinak az ízét, akkor nyomja meg a  gombot (B7):

| | |
|---|---|
|  AUTO | Saját beáll. (ha be van programozva) / Standard |
|  | X-GYENGE |
|  | GYENGE |
|  | KÖZEPES |
|  | ERŐS |
|  | X-ERŐS |
|  | (lásd a 10.5 Kávéfőzés örölt kávéból c. részt) |

Megjegyzés:

- A gép nem menti el az íz megváltoztatását, hanem a következő italkészítéskor az  (AUTO) előre beállított értéket használja.
- Ha az íz átmeneti megváltoztatását követő néhány másodpercben nem kerül sor a kávé elkészítésére, a gép visszaáll az előre beállított értékre  (AUTO).

10.5 Kávékészítés örölt kávéból

Figyelem!

- Kikapcsolt gépbe soha ne öntsön előre örölt kávét, mert az szétszóródhat a gép belsejében, bepiszkítva azt. Ez károkat okozhat a készülékben.
- Soha ne tegyen be a gépbe több kávét, mint egy sima adagoló kanálnyi (C2), mert a gép bepiszkolódhat, a tölcser (A4) pedig eltömődhet.



Megjegyzés:

Amikor előre őrölt kávét használ, egyszerre csak egy csésze kávé főzhető.

1. Nyomja meg ismételten a gombot (B7), míg a képernyőn meg nem jelenik az “”.
2. Győződjön meg arról, hogy a tölcser nincs eltömődve, majd tegyen be egy sima adagolókanálnyi őrölt kávét (11. ábr.).
3. Állítsa a kávé kieresztő csőrök alá egy csészét (A9) (9. ábr.).
4. Válassza ki a kívánt kávét:

| Közvetlenül választható kávék | |
|---|-----------|
| Recept | Mennyiség |
| Espresso (B8) | ≈ 40 ml |
| Kávé (B9) | ≈ 180 ml |
| Long (B10) | ≈ 160 ml |
| A DRINK MENU menüből választható kávék (B14) | |
| Espresso Lungo | ≈ 120 ml |
| Ristretto | ≈ 30 ml |

5. A kávéfőzés megkezdődik, és a kijelzőn megjelenik a kiválasztott ital és a folyamat előrehaladtát jelző csík, amely a folyamat előrehaladásával megtelik.



Figyelem! HOSSZÚ kávé készítése közben :

A kávékészítés közben a kijelzőn (B1) megjelenik a “Tegyen be őrölt kávét” üzenet. Ekkor tegyen be egy mérókanálnyi őrölt kávét és nyomja meg az **OK** gombot (B3).



Megjegyzés:

Ha az “Energiatakarékosság” funkció aktív, az első kávé elkészítése előtt lehet, hogy várni kell néhány másodpercet.

11. TEJES ITALOK KÉSZÍTÉSE



Megjegyzés:

- Annak érdekében, hogy a keletkező tejhab ne legyen kevés és ne legyenek benne nagy buborékok, mindig tisztítsa meg a tejtartály fedelét (D2) és a csőrt (A8) forró vízzel a 11.4 A tejtartály tisztítása és a 14.11 A forró víz csőr tisztítása c. bekezdések szerint.

11.1 Töltse fel és akassza be a tejtartályt

1. Vegye le a fedelet (D2) (12. ábr.);
2. Töltse fel a tejtartályt (D3) megfelelő mennyiségű tejjel, eközben ne lépje túl a tartályon látható MAX szintet (13. ábr.). Ne felejtse el, hogy a tartály oldalán lévő minden egyes jel 100 ml tejnek felel meg;



Megjegyzés:

- Sűrűbb és homogénebb tejhab készítéséhez használjon zsírszegény vagy félszíros hűtő hideg tejet (kb. 5° C).
 - Ha az “energiatakarékosság” funkció aktív, a kapucsinó elkészítése előtt lehet, hogy várni kell néhány másodpercet.
3. Győződjön meg arról, hogy a tej felszívó cső (D4) jól van behelyezve a tejtartály fedél alján (14. ábr.);
 4. Tegye vissza a fedelet a tejtartályra;
 5. Vegye le a forró víz adagolót (C6) a csőről (A8) (15. ábr.);
 6. A tartályt teljesen benyomva akassza rá a csőre (16. ábr.): ekkor a gép hangjelzést ad (ha az be van kapcsolva);
 7. Helyezzen egy megfelelő nagyságú csészét a kávé adagoló csőrei (A9) és a tejhab adagoló cső alá (D5); a tejhab adagoló cső hosszának beállításához elegendő azt lefelé húzni a csésze felé (17. ábr.);
 8. Minden funkcióhoz tekintse át az alábbi utasításokat.

11.2 A tejhab mennyiségének a beállítása

A hab szabályozógomb (D1) elforgatásával beállíthatja az ital elkészítése során a csészébe öntött tejhab mennyiségét.

| A gomb helyzete | Leírás | Javaslat... |
|-----------------|--------------|---|
| | Nincs hab | FORRÓ TEJ (nem habosított) / CAFFELATTE |
| | Kevés tejhab | LATTE MACCHIATO / FLAT WHITE |
| | Max. hab | CAPPUCCINO / CAPPUCCINO+ / ESPRESSO MACCHIATO / FORRÓ TEJ (habos) |

11.3 Tejes italok automatikus készítése

1. Az előbbiekből bemutatott módon töltse fel, majd akassza be a tejtartályt (D);
2. Válassza ki a kívánt italt:

Közvetlenül választható:

- : Cappuccino (B11)
- : Latte Macchiato (B12)
- : Forró tej (B13)

A DRINK MENU megnyomásával választható ki (B3):

- Cappuccino+
 - Caffe latte
 - Flat white
 - Espresso macchiato;
3. Néhány másodperc után a készülék automatikusan megkezd a kávéfőzést, és a kijelzőn megjelenik a folyamat

előrehaladtát jelző csík, amely a folyamat előrehaladásával megtelik;

- A tej adagolása után a gép automatikusan elkészíti a kávét (azokhoz az italokhoz, amikhez kell).

Megjegyzés:

- Ha az adagolás közben a felhasználó félbe kívánja szakítani az italkészítést, meg kell nyomnia a STOP nyilat (B4).
- A tejtartályt ne hagyja hosszú ideig hűtőszekrényen kívül: minél melegebb a tej (5°C az ideális), annál rosszabb lesz a hab minősége.
- Lehetőség van az italok beállítására az egyéni igények szerint (lásd 8.3 Italok program és 8.4 My italok program).

11.4 A tejtartály tisztítása minden használat után

Figyelem! Forrázás veszélye

- A tejtartály (D) belső csőveinek (D5) tisztítása közben a tej adagoló csőből (B5) kevés meleg víz és gőz távozik. Kerülje a forró vízzel való érintkezést.

A tej funkciók minden használata után megjelenik a kijelzőn (B1) aSzab.gomb CLEAN-REA nullázáshoz. Ezen a módon végezze el a tisztítást a tejaradványok eltávolításához (vagy nyomja meg az /ESC gombot (B5) a művelet leéleltetéséhez):

- Hagyja a tejtartályt (D) a gépben (nem kell kiüríteni);
- Tegyen egy csészét vagy más edényt a tejhab adagoló cső alá;
- Állítsa a tejhab szabályozó gombot (D1) "CLEAN" állásba (19. ábr.): a kijelzőn megjelenik egy folyamatjelző csík, mely a művelet előrehaladtával fokozatosan megtelik, valamint a "Tisztítás folyamatban" felirat. A tisztítás automatikusan leáll;
- Állítsa vissza a beállításra szolgáló gombot a kívánt tejhab mennyiségére;
- Vegye le a tejtartályt és egy szivacs segítségével tisztítsa meg a gőz adagoló csőrt (A8) (20. ábr.).

Megjegyzés!

- Ha több csésze tejes italt szeretne elkészíteni, akkor az utolsó készítés után tisztítsa ki a tejtartályt: ebben az esetben nyomja meg az /ESC - B5 gombot a fő menübe való visszatéréshez.
- A tejtartályban maradt tejet tárolja hűtőszekrényben.
- Néhány esetben a tisztítás elvégzéséhez meg kell várnia, hogy a készülék felmelegedjen.

12. MENU PROGRAMOZÁS ÉS KIVÁLASZTÁS

A  MENU menüben a felhasználó saját ízlésének megfelelően választhat ki személyre szabott italokat. Ha az italokat még soha nem állították be, akkor a készülék az elkészítés előtt kéri az ital személyre szabását:

- Nyomja be a  MENU gombot (B15);
- Nyomja meg a kiválasztó nyilakat (B2 és B4) úgy, hogy végül a két szaggatott vonal közé essen a kívánt ital;

Nem programozott italok:

- Nyomja meg az **OK** gombot (B3) a kiválasztáshoz;
- Kávés italok:** a kijelzőn megjelenik az "Aroma program": nyomja meg a (B2 e B4) vagy  (B7) kiválasztó nyilakat a kívánt iz kiválasztásához. Nyomja meg az **OK** gombot: a kijelzőn megjelenik a Kávé program, egy folyamatjelző sáv pedig fokozatosan megtelik az adagolás előrehaladtával: a kívánt mennyiség elérése után nyomja meg az **OK** gombot.
- Tejes ital:** az iz kiválasztása után a kijelzőn megjelenik a Tej progr., egy folyamatjelző sáv pedig fokozatosan megtelik a tej adagolás előrehaladtával: a kívánt mennyiség elérése után nyomja meg az **OK** gombot.
- Ezután a készülék elkészíti a kávét: a kívánt mennyiség elérésekor nyomja meg az **OK** gombot az adagolás félbeszakításához.
- "Param. menti?": a beállítás mentéséhez nyomja meg az **OK** gombot (vagy nyomja meg az /ESC - B2 vagy B5 gombot).
- "Param. mentve" vagy "Param. nem mentve". Ekkor a készülék visszatér használatra kész állapotba.

Programozott italok:

- Nyomja meg az **OK** gombot (B3) a kiválasztáshoz;
- A készülék megkezdí az italkészítést az előzőleg megadott beállítások szerint.

Megjegyzés:

2 csésze italt csak akkor lehet kiválasztani, ha be van állítva a hozzá tartozó 1 csésze ital.

13. FORRÓ VÍZ ADAGOLÁSA

Figyelem! Égési sérülés veszélye.

A forró víz adagolása közben ne hagyja a készüléket felügyelet nélkül.

- Ellenőrizze, hogy a forró víz adagoló (C6) megfelelően van beakasztva;
- Helyezzen egy edényt az adagoló alá (a lehető legközelebb, hogy a ne fröcsköljön) (5. ábr.);
- Nyomja meg a  DRINK MENU gombot (B3), majd a kiválasztó nyilakkal (B2 vagy B4) görgessen az italok között, míg végül a "Forró víz" jelenik meg;
- Nyomja meg az **OK** gombot (B3): a kávéfőzés megkezdődik, és a kijelzőn megjelenik a beállított hosszúság és a folyamat előrehaladtát jelző csík, amely a folyamat előrehaladásával megtelik;
- A készülék egyszerre kb. 250 ml forró vizet adagol, majd a folyamat automatikusan leáll. A forró víz adagolásának a manuális leállításához nyomja meg a STOP melletti kiválasztó nyilat (B4).



Megjegyzés:

- Ha az "Energiatakarékosság" funkció aktív, a meleg víz elkészítése előtt lehet, hogy várni kell néhány másodpercet.
- Be lehet állítani az adagolandó víz mennyiségét a személység igények szerint (lásd 8.3 Italk program).

14. TISZTÍTÁS

14.1 A gép tisztítása

A készülék alábbi tartozékait rendszeresen kell tisztítani:

- a gép belső hidr. rendszere;
- zacctartó (A11);
- cseppgyűjtő tálca (A15) és kondenzvíz-gyűjtő tartály (A10);
- víztartály (A17);
- kávéadagoló csőrök (A9);
- az előre örölt kávé betöltésére szolgáló tölcser (A4);
- kávéfőző egység (A20), melyhez a szervíz ajtó (A19) eltávolítását követően lehet hozzáférni;
- tejtartály (D);
- a forró víz/gőz csőr (A8);



Figyelem!

- A gép tisztításához ne használjon oldószereket vagy alkoholt. A szuperautomata De'Longhi készülékek tisztításához nincs szükség vegyszerek használatára.
- Csak a rácsot (A14) és a tejtartályt (D) szabad mosogatógépben elmosni, a gép többi részét nem.
- A kávézacc vagy egyéb lerakódások eltávolításakor nem szabad fémtárgyakat használni, mert ezek megkarcolhatják a gép fém- vagy műanyag felületeit.

14.2 A készülék belső hidr. rendszerének tisztítása

3-4 napnál hosszabb állás esetén javasoljuk, hogy az újbóli használat előtt kapcsolja be a gépet és:

- 2-3 öblítés a ☺ gomb (B5) megnyomásával;
- forró víz néhány másodpercig (lásd 13. Forró víz adagolása c. fejezetet).



Megjegyzés:

- Normális jelenség, ha a tisztítás után víz van a zacctartóban (A11).

14.3 A zacctartó tisztítása

Amikor a kijelzőn (B1) megjelenik az "Ürítse ki zacctartót", ki kell üríteni és ki kell tisztítani a zacctartót. Amíg meg nem tisztítja a zacctartót (A11), addig a készülék nem kezdi meg a kávé készítését. Az első italkészítéstől számított 72 óra elteltével a készülék akkor is jelzi, hogy ki kell üríteni a zacctartót, ha az még nincs tele (a 72 órás számlálás megfelelő működése érde-

kében a gépet soha nem szabad a főkapcsolón (A22) keresztül kikapcsolni.



Figyelem! Forrázás veszélye

Ha egymás után több cappuccino italt készít a gép, akkor a fém csészetartó (A12) felforrósodik. Várja meg, hogy kihűljön mielőtt hozzáérne, és akkor is csak az első részénél fogja meg.

A tisztítás elvégzéséhez (bekapcsolt készülék mellett):

- Húzza ki a cseptálcát (A15) (21. ábr.), ürítse ki és tisztítsa meg.
- Gondosan ürítse ki és tisztítsa meg a zacctartót (A11), eközben ügyeljen arra, hogy az összes lerakódott kávémaradvány eltávolításra kerül: a mellékelt ecset (C5) alkalmas erre a célra.
- Ellenőrizze a kondenzvíz-gyűjtő tartály (A10) (piros), és szükség esetén ürítse ki.



Figyelem!

Amikor kiveszi a cseptálcát, a zacccgyűjtőt is kötelező kiüríteni, még akkor is, ha nincs teljesen tele.

Ha ezt elmulasztja, előfordulhat, hogy a következő kávé elkészítésénél a tartály a tervezettnél jobban megtelik, és a készülék eltömődik.

14.4 A cseptálca tisztítása és a kondenzvíz-gyűjtő tartály tisztítása



Figyelem!

A cseppgyűjtő tálcában (A15) van egy piros úszó (A13) (piros), amely a víz szintjét jelzi (22. ábr.). Mielőtt ez az úszó kiemelkedne a csészetartó tálcából (A12), a cseptálcát ki kell üríteni és meg kell tisztítani, ellenkező esetben a víz túlfolyhat a széleken és ezzel károkat okozhat a gépben, a támasztó felületben vagy a körülötte levő részekben.

A cseppgyűjtő tálca eltávolításához:

1. Húzza ki a cseppgyűjtő tálcát és a zacctartót (A11) (21. ábr.);
2. Vegye ki a csészetartó tálcát (A12) és a rácsot (A14), ürítse ki a cseppgyűjtő tálcát és a zacctartót, végül mossa el az össze alkotórészt;
3. Ellenőrizze a piros kondenzvíz gyűjtő tartályt (A15), és szükség esetén ürítse ki;
4. Tegye vissza a cseppgyűjtő tálcát, a rácsot és a zacctartót.

14.5 A készülék belsejének tisztítása



Áramütés veszélye!

A belső részek tisztítása előtt kapcsolja ki a gépet (lásd a 7. Kikapcsolás c. fejezetet) és válassza le az elektromos hálózatról. Soha ne merítse a készüléket vízbe.

1. Rendszeresen (kb. havonta egyszer) ellenőrizze, hogy a gép belseje nem piszkos (ehhez húzza ki a cseppgyűjtő tálcát) (A15). Szükség esetén tisztítsa ki a készüléket a tartozékok között található ecsettel (C5) és egy szivaccsal;
2. A maradványokat egy porszívóval távolítsa el (23. ábr.).

14.6 A víztartály tisztítása

1. Rendszeresen (kb. havonta egyszer és a vízlágyító szűrő cseréje (C4) (ha szükséges) alkalmával) tisztítsa meg a víztartályt (A17) nedves ruhával és megfelelő tisztítószerezrel;
2. Távolítsa el a szűrőt (C4) (ha van), és öblítse el folyó víz alatt;
3. Tegye vissza a szűrőt (ha van), tölts fel a tartályt friss vízzel és tegye vissza;
4. (csak vízlágyító szűrő esetében) Adagoljon 100 ml vizet.

14.7 A kávéadagoló csőrök tisztítása

1. Egy szivaccsal vagy ruhával (24A ábra) tisztítsa meg a kávé kieresztő csőröket (A9) (36A ábr.);
2. Ellenőrizze, hogy a kávéadagoló nyílásai nincsenek eltömődve. Szükség esetén egy fogvájó segítségével távolítsa el a kávé maradványokat (24B ábra).

14.8 Az őrölt kávé betöltésére szolgáló tölcser tisztítása

Rendszeresen (kb. havonta egyszer) ellenőrizze, hogy az előre őrölt kávé betöltésére szolgáló tölcser (A4) nem tömődött-e el. Szükség esetén tisztítsa ki a tölcserát a tartozékok között található ecsettel (C5).

14.9 A kávétartó szűrő tisztítása

A kávéfőző egységet havonta legalább egyszer (A20) tisztítsa meg.



A kávéfőző egységet nem lehet kivenni, amikor a készülék be van kapcsolva.

1. Ellenőrizze, hogy a gép megfelelően kapcsolt ki (lásd 7. A készülék kikapcsolása c. fejezetet);
2. Húzza ki a víztartályt (A17);
3. Nyissa ki a jobb oldalon található kávéfőző egység zárólapját (A19) (25. ábr.);
4. Nyomja be egyszerre a két színes kioldó gombot, és húzza kifelé a kávétartó szűrőt (26 ábra);
5. Merítse a kávéfőző egységet vízbe kb. 5 percre, majd öblítse el folyóvíz alatt;



CSAK VÍZZEL ÖBLÍTSE LE

Ne használjon tisztítószert vagy mosogatógépet

A kávéfőző egység tisztításához ne használjon tisztítószert, mert károsíthatja azt.

6. Az ecsettel (C5) távolítsa el a kávéfőző egység zárólapján keresztül látható kávémaradványokat;
7. A tisztítás után tegye vissza a helyére a kávétartó szűrőt; ezután nyomja meg a PUSH gombot úgy, hogy hallani lehessen a kattánást;



Ha a kávétartó szűrőt nehéz beilleszteni, a két kar (27. ábr.) megnyomásával állítsa a szűrőt a megfelelő méretűre (a beillesztés előtt).

8. Miután a szűrőt behelyezte, ellenőrizze, hogy a színes gombok kiugrottak-e;
9. Zárja vissza a kávéfőző egység zárólapját;
10. Tegye vissza a víztartályt.

14.10 A tejtartály tisztítása

Minden használat után tisztítsa ki a tejtartályt (D) a következő módon:

1. Húzza ki a fedelet (D2);
2. Vegye ki a tejadagoló csövet (D5) és a tejfelszívó csövet (D4) (28 ábra);
3. Forgassa el a tejhab szabályozó gombot (D1) az óramutató járásával ellentétes irányba az INSERT helyzetig (lásd 29. ábr.), majd húzza fel;
4. Forró vízzel és megfelelő tisztítószerezrel alaposan mossa meg az összes részt. Minden részt el lehet mosni mosogatógépben, de azokat a gép felső tartályába kell helyezni. Nagyon ügyeljen arra, hogy a gomb alatti vajatban és mélyedésben (lásd 30. ábr.) ne maradjanak tejmaradványok: esetleg tisztítsa ki a vajatot fogpiszkálóval;
5. Folyóvíz alatt öblítse le a tejhab szabályozó gomb helyének belsejét (lásd 31. ábr.);
6. Ellenőrizze azt is, hogy a tej felszívó csőben és a tej adagoló csőben nincsenek tejmaradványok;
7. Tegye vissza a gombot úgy, hogy a nyíl az "INSERT" üzeneten álljon, és a tejadagoló csőve egy vonalban álljon a tejfelszívó csővel;
8. Tegye vissza a fedelet a tejtartályra (D3).

14.11 A forró víz/gőz csőr tisztítása

A tejes italok készítését követően távolítsa el a csőr (A8) tömítéseit található tejmaradványokat egy szivaccsal (20 ábra).

15. VÍZKÖLDÉS



- A használat előtt olvassa el a vízköoldó csomagolásán lévő utasításokat és a címkét.

- Kizárólag De'Longhi vízköoldő használatát javasoljuk. Nem megfelelő vízköoldő használata, valamint a nem szabályosan végzett vízköoldás olyan károkat okozhat, melyek javítása nem tartozik a gyártó által vállalt garancia körébe.

El kell végezni a vízköoldást a gépen, ha a kijelzőn (B1) megjelenik "Végezzen vízköoldást, ESC a törléshez, OK a vízköoldáshoz (~45 perc)". Ha szeretné azonnal elvégezni a vízköoldást, nyomja meg az **OK** gombot (B3), és végezze el a műveleteket a 6. ponttól. A vízköoldás elhatalasztásához nyomja meg az **ESC** gombot (B5): a kijelzőn megjelenő [::] arra emlékeztet, hogy a készüléknek el kell végezni a vízköoldást.

A vízköoldó menübe lépéshez:

1. Kapcsolja a gépet, és várja meg, hogy készen álljon a használatra;
2. Nyomja meg a  gombot (B6) a Beállítások menü megnyitásához;
3. Nyomja meg a kiválasztó nyilakat (B2 és B4) úgy, hogy végül a két szaggatott vonal közé essen a Karbantartás: nyomja meg az **OK** gombot (B3);
4. Nyomja meg az **OK** gombot a Vízköoldás kiválasztásához;
5. "Megerősíti? (~45 perc)": erősítse meg az **OK** megnyomásával;
6. "Vegye ki a szűrőt": húzza ki a víztartályt (A17), vegye ki a vízsűrőt (C4) (ha van), ürítse ki a víztartályt. Nyomja meg az **OK** gombot;
7. "Tegyen vízköoldószert és vizet a tartályba": Öntsön vízköoldószert a víztartályba a tartály oldalán megjelölt A szintig (ez egy 100 ml-es csomagnak felel meg). Ezután adjon hozzá egy liter vizet úgy, hogy az elérje a B szintet (32. ábr.); tegye vissza a víztartályt. Nyomja meg az **OK** gombot;
8. "Ürítse ki a csepptálcát": Vegye ki, ürítse ki és helyezze vissza a csepptálcát (A15) és a zacstartót (A11). Nyomja meg az **OK** gombot;
9. "1,8 l-es tartály üres az adagolók alatt": Tegyen egy legalább 1,8 liter irtartalmú üres edényt a forró víz adagoló (C6) és a kávé adagoló (A9) alá (33. ábr.). Nyomja meg az **OK** gombot;

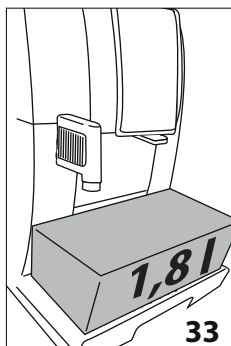

 **Figyelem! Forrázás veszélye**

A kávé és a forró víz adagolóból savakat tartalmazó meleg víz folyik ki. Ügyeljen arra, hogy ne érintkezzen az oldattal.

10. "Vízköoldás foly.": megkezdődik a vízköoldó program, a vízköoldó oldat kifolyik a forró víz és a kávé adagolóból, a gép automatikusan el-

végez néhány öblítést, ezáltal távoznak a vízkölerakódások a gép belsejéből;

Kb. 25 perc után fejezi be a készülék a vízköoldást.;

11. "Öblítse ki a tartályt és tölts fel vízzel": a készülék ezután készen áll arra, hogy friss vízzel elvégezze az öblítést. Ürítse ki a vízköoldó oldat összegyűjtésére használt edényt, húzza ki a víztartályt, ürítse ki, öblítse ki csapvízzel, tölts fel friss vízzel a MAX szintig, majd tegye be a gépbe: nyomja meg az **OK** gombot;
12. "1,8 l-es tartály üres az adagolók alatt": tegye a vízköoldó oldat összegyűjtésére használt üres edényt a kávé adagoló és a forró víz adagoló alá (33. ábr.), majd nyomja meg az **OK** gombot;
13. "Öblítés Megerősíti?": nyomja meg az **OK** gombot;
14. "Öblítés folyamatban": a forró víz előbb a kávé adagolóból, majd a forró víz adagolóból távozik;
15. Amikor elfogy a tartályban lévő víz, ürítse ki az öblítővíz összegyűjtéséhez használt tartályt;
16. "Öblítse ki a tartályt és tölts fel vízzel": húzza ki a víztartályt és tölts fel friss vízzel a MAX szintig. Nyomja meg az **OK** gombot;
17. "Tegye be a szűrőt": ha a vízlágyító szűrőt előzőleg eltávolította, akkor tegye vissza a víztartályba, majd tegye vissza a tartályt és nyomja meg az **OK** gombot;
18. "1,8 l-es tartály üres az adagolók alatt": helyezze vissza a vízköoldó oldat összegyűjtésére használt edényt a forró víz adagoló alá. Nyomja meg az **OK** gombot;
19. "Öblítés Megerősíti?": nyomja meg az **OK** gombot.
20. "Öblítés folyamatban". A forró víz kifolyik a forró víz adagolóból;
21. "Ürítse ki a csepptálcát": A második öblítés után vegye ki, ürítse ki és tegye vissza a csepptálcát (A15) és a zacstartót (A11). Nyomja meg az **OK** gombot;
22. "Vízköoldás befejezve": nyomja meg az **OK** gombot;
23. "Tölts fel a tartályt": ürítse ki a vízköoldó oldat összegyűjtésére használt edényt, húzza ki a víztartályt, tölts fel friss vízzel MAX szintig, majd tegye vissza a gépbe.

A vízköoldás befejeződött.

 **Megjegyzés!**

- Ha a vízköoldó ciklus nem zajlik le megfelelően (pl. elektromos áram hiánya miatt), javasoljuk a ciklus megismétlését;
- Normális jelenség, ha a vízköoldás után víz van a zacstartóban (A11);
- Ha a víztartály nincs feltöltve a MAX szintig, a készülék harmadik öblítést igényel: erre azért van szükség, hogy biztosan ne maradjon vízköoldó oldat a készülék belsejében.
- Normális jelenség, ha a gép két vízköoldási ciklust kér viszonylag rövid időn belül; ez a gépbe épített fejlett ellenőrző rendszer eredménye

16. A VÍZ KEMÉNYSÉGÉNEK MEGADÁSA

A vízköoldás szükséges felirat a víz keménységétől függően egy bizonyos időtartam elteltével jelenik meg a kijelzőn.

A készüléket gyári alapbeállításként 4 vízkeménységi fokozatra állították be. Szükség esetén beállíthatja a készüléket a terület vízvezeték hálózatát jellemző valós vízkeménységre, így a készülék ritkábban végez vízköoldást.

16.1 A vízkeménység mérése

1. Vegye ki a csomagolásából a jelen kézikönyvhöz tartozó TOTAL HARDNESS TEST csíkot (C1), mely az angol nyelvű leíráshoz van mellékelve;
2. Kb. egy másodpercre mártsa be a csíkot teljesen egy pohár vízbe;
3. Vegye ki a vízből és enyhén rázza meg. Kb. 1 perc elteltével, a víz keménységétől függően, 1, 2, 3 vagy 4 piros négyzög jelenik meg. Minden egyes négyzet 1 vízkeménységi foknak felel meg;

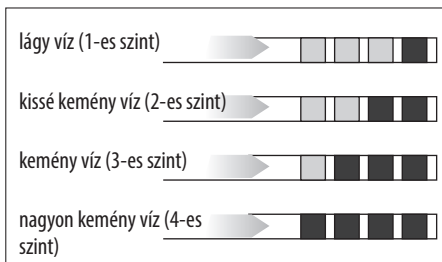

16.2 A vízkeménység megadása

1. Nyomja meg a gombot (B6) a Beállítások menü megnyitásához;
2. Nyomja meg a kiválasztó nyilakat (B2 és B4) úgy, hogy végül a két szaggatott vonal közé essen az Általános: nyomja meg az **OK** gombot;
3. Nyomja a kiválasztó nyilakat mindaddig, míg végül megjelenik a Vízkeménység: nyomja meg az **OK** gombot;
4. A kijelzőn megjelenik az aktuális kiválasztás és villog az új kiválasztás: nyomja meg a kiválasztó nyilat úgy, hogy a kívánt új kiválasztás jelenjen meg. Nyomja meg az **OK** gombot.

Az új szint el van mentve, a készülék pedig visszatér az "Általános" menübe.

Ezután nyomja meg kétszer az /ESC (B5) gombot a fő képernyőre való visszatéréshez.

17. VÍZLÁGYÍTÓ SZŰRŐ

Néhány modellen van vízlágyító szűrő (C4): ha az ön gépén nincsen ilyen szűrő, azt tanácsoljuk, vásároljon egyet a De'Longhi vevőszolgálatán.

A szűrő megfelelő használatára érdekében kövesse az alábbi utasításokat.

17.1 A szűrő behelyezése

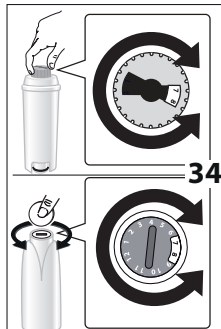

1. Vegye ki a szűrőt (C4) a csomagolásból. A lapon lévő dátumjelző különböző lehet a szűrőtől függően.
2. Forgassa el a dátumjelzőt úgy, hogy a következő 2 havi használat jelenjen meg (34. ábr.).

Megjegyzés

a kávéfőzőgép átlagos használat mellett a szűrő élettartama 2 hónap, ha azonban a

készüléket nem használja, de a szűrő telepítve marad, a szűrő élettartama legfeljebb 3 hét.

3. A szűrő aktiválásához folyasson csapvizet a szűrőn található nyílásba a 35. ábrán jelölt módon addig, amíg a víz nem folyik a szűrő oldalsó nyílásain. Hagyja legalább egy percig, hogy a víz átmossa a szűrőt (31A. ábra);

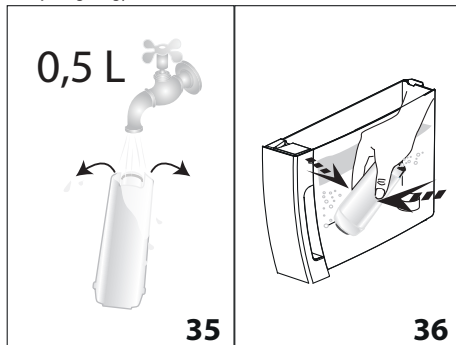

4. Húzza ki a tartályt a gépből és tölts fel vízzel;
5. Helyezze be a szűrőt a víztartályba és teljesen merítse be kb. 10 másodpercre, döntse meg és finoman nyomja meg, hogy teljesen távozzanak a légbuborékok (36. ábr.).
6. Tegye vissza a szűrőt a helyére (A18) és teljesen nyomja be (37. ábr.);
7. Zárja vissza a tartály fedelét (A16 - 38. ábr.) majd helyezze vissza a tartályt a gépbe (32B ábr.);

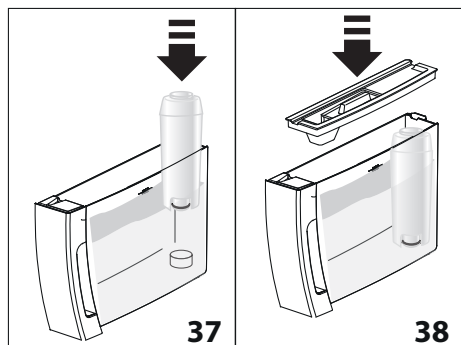

A szűrő beszerelésekor jelezni kell a szűrő jelenlétét a gépnek.

- Nyomja meg a gombot (B6) a Beállítások menü megnyitásához;
- Nyomja meg a kiválasztó nyilakat (B2 és B4) úgy, hogy végül a két szaggatott vonal közé essen a Karbantartás: nyomja meg az **OK** gombot;
- Nyomja a kiválasztó nyilakat mindaddig, míg végül megjelenik a Szűrő telepítése: nyomja meg az **OK** gombot;
- „Megerősíti?\": nyomja meg az **OK** gombot;
- „Forró víz Megerősíti?\": helyezzen a forró víz adagoló (C6) alá egy legalább 50 ml úrtartalmú edényt, majd nyomja meg az **OK** gombot;
- A a készülék megkezd a víz adagolását, és a kijelzőn megjelenik Kérem várjon;
- Az adagolás végeztével a készülék automatikusan visszaáll Kávé kész állapotba.

Ekkor a szűrő aktív. Használhatja a készüléket.

17.2 A szűrő cseréje

Cserélje ki a szűrőt (C4), ha a kijelzőn (B1) megjelenik a „Cserélje ki a szűrőt, ESC a törléshez, OK a cseréhez”. Ha szeretné azonnal elvégezni a cserét, nyomja meg az **OK** gombot (B3), és végezze el a műveleteket a 8. ponttól. A csere elhatalasításához nyomja meg az **ESC** gombot (B5): a kijelzőn megjelenő arra emlékeztet, hogy a készüléken el kell végezni aszűrő cseréjét.

A cseréhez az alábbi módon járjon el:

- Vegye ki a víztartályt (A17) a benne lévő használt vízszűrővel együtt;
- Vegye ki az új szűrőt a csomagolásból, és kövesse az előző fejezet 2-3-4-5-6-7 pontjait;
- Nyomja meg a gombot (B6) a Beállítások menü megnyitásához;
- Nyomja meg a kiválasztó nyilakat (B2 és B4) úgy, hogy végül a két szaggatott vonal közé essen a Karbantartás: nyomja meg az **OK** gombot;
- Nyomja a kiválasztó nyilakat mindaddig, míg végül megjelenik a Cserélje ki a szűrőt: nyomja meg az **OK** gombot;

- Megerősíti?: nyomja meg az **OK** gombot;
- „Forró víz Megerősíti?\": helyezzen a forró víz adagoló (C6) alá egy legalább 50 ml úrtartalmú edényt, majd nyomja meg az **OK** gombot;
- A a készülék megkezd a víz adagolását, és a kijelzőn megjelenik Kérem várjon;
- Az adagolás végeztével a készülék automatikusan visszaáll „Kávé kész” állapotba.

Ekkor az új szűrő aktív. Használhatja a készüléket.

Megjegyzés!

Amikor letelik a két hónap (lásd a dátum jelzőt), vagy a készüléket három hétnél hosszabb ideig nem használja, cserélje ki a szűrőt akkor is, ha a gép nem jelzi ezt.

17.3 A szűrő kivétele

Ha a készüléket szűrő (C4) nélkül kívánja tovább használni, vegye ki a szűrőt, és jelezze az eltávolítását a gépnek. Az alábbiak szerint járjon el:

- Vegye ki a víztartályt (A17) a benne lévő használt vízszűrővel együtt;
 - Nyomja meg a gombot (B6) a Beállítások menü megnyitásához;
 - Nyomja meg a kiválasztó nyilakat (B2 és B4) úgy, hogy végül a két szaggatott vonal közé essen a Karbantartás: nyomja meg az **OK** gombot;
 - Nyomja a kiválasztó nyilakat mindaddig, míg végül megjelenik a Vegye ki a szűrőt: nyomja meg az **OK** gombot;
 - „Megerősíti?\": nyomja meg az **OK** gombot a megerősítéshez: a készülék visszatér a „Karbantartás” menübe;
- Ezután nyomja meg az /ESC gombot (B5) a menüből való kilépéshez.

Megjegyzés!

Amikor letelik a két hónap (lásd a dátum jelzőt), vagy a készüléket három hétnél hosszabb ideig nem használja, vegye ki a szűrőt még akkor is, ha a gép ezt nem jelzi.

18. MŰSZAKI ADATOK

| | |
|---------------------------------------|------------------------------|
| Feszültség: | 220-240 V~ 50/60 Hz max. 10A |
| Felvett teljesítmény: | 1450W |
| Nyomás: | 1,5MPa (15 bar) |
| A víztartály max. kapacitása: | 1,8l |
| Méreték LxPxH: | 240x440x360 mm |
| Kábel hossza: | 1750 mm |
| Súly: | 9,9 kg |
| Szemes kávé tartó befogadó képessége: | 300 g |



Ez a termék megfelel az élelmiszerekkel rendeltetésszerűen érintkezésbe kerülő anyagokról és tárgyokról szóló 1935/2004/EK irányelvnek.

19. ÁRTALMATLANÍTÁS





A készülék nem helyezhető háztartási hulladékba. Vigye a készüléket a kijelölt gyűjtőhelyre.

20. A KIJELEZŐN MEGJELENÍTETT ÜZENETEK

| MEGJELENÍTETT ÜZENET | LEHETSÉGES OK | MEGOLDÁS |
|---------------------------------|--|---|
| Töltse fel a tartályt | Nincs elég víz a tartályban (A17).. | Töltse fel és/vagy helyezze be megfelelően a víztartályt, és nyomja be, amíg nem érzi, hogy kattann (3B ábr.). |
| Tegye be a tartályt | A tartály (A17) nincs megfelelően behelyezve. | A tartályt ütközésig lenyomva helyezze be (3B ábr.). |
| Ürítse ki a zacstartót | A zacstartó (A11) tele van. | Ürítse ki és tisztítsa ki a zacstartót és a csepptálcát (A15), majd helyezze őket vissza. Fontos: amikor kivesszi a csepptálcát, a zacstartót is ki kell üríteni, még akkor is, ha nincs teljesen tele. Ha ezt elmulasztja, előfordulhat, hogy a zacstartó a tervezettnél jobban megtelik, és a készülék eltömődik. |
| Tegye be a zacstartót | A tisztítás után nem lett jól visszatéve a zacstartó. | Vegye ki a csepptálcát (A15), és helyezze be a zacstartót. |
| Tegyen be őrölt kávé | Kiválasztotta az "őrölt kávé" funkciót, de nem tett őrölt kávé a tölcserbe (A4). | Tegyen őrölt kávé a tölcserbe (11. ábr.) vagy kapcsolja ki az őrölt kávé funkciót. |
| | HOSSZÚ kávé kért őrölt kávéval | Helyezzen a tölcserbe (A4) egy mérőkanál őrölt kávé, majd nyomja meg az OK gombot (B3) a kávé készítésének folytatásához. |
| Töltse fel a szemes kávé tartót | Elfogyott a szemes kávé. | Töltse fel a szemeskávé tartót (A3) (8. ábr.). |
| | Az őrölt kávé betöltésére szolgáló tölcser (A4) eltömődött. | Az ecset (C5) segítségével ürítse ki a tölcser a 14.8 Az őrölt kávé betöltésére szolgáló tölcser tisztítása c. bekezdés szerint. |

| | | |
|---|---|--|
| Túl finomra őrölt Állítsa be a darálót | A kávé túl finomra őrölte, így a kávé csak nagyon lassan vagy egyáltalán nem folyik le. | Főzzön még egy kávé, és miközben a kávédaráló működik, forgassa a daráló finomságát szabályozó gombot (A5) (7. ábra) az óramutató járásával megegyező irányba egy osztással a 7 szám felé. Amennyiben legalább 2 kávé lefőzése után a kávé még mindig túl lassan folyik le, fordítsa el a szabályozó gombot még egy fokozattal (lásd a 10.1 A kávédaráló beállítása c. bekezdést). Ha a probléma továbbra is fennáll, ellenőrizze, hogy a víztartály (A17) teljesen be van nyomva. |
| | Vízlágyító szűrő (C4) jelenléte esetén előfordulhat, hogy levegő buborék kerül a hidr. rendszerbe, mely gátolja az adagolást. | Helyezze be a forró víz adagolót (C6), majd folyasson ki egy kevés vizet úgy, hogy végül szabályos legyen a vízfolyás. |
| Csökks. a kávé menny.-t | Túl sok kávé használt. | Válasszon egy gyengébb ízt a  gomb (B7) megnyomásával, vagy csökkentse az őrölt kávé mennyiségét. |
| Vízadagolót tegye be | Nincs berakva a víz adagoló (C6) vagy rosszul van berakva. | Teljesen helyezze be a vízadagolót (4. ábr.). |
| Tegye be a tejtartályt | A tejtartályt (D) nem helyezte be megfelelően. | Teljesen helyezze be a tejtartályt (16. ábr.). |
| Tegye be a kávéfőző egységet | A tisztítást követően nem tette vissza a kávéfőző egységet (A20). | Tegye be a kávéfőző egységet a 14.9 A kávéfőző egység tisztítása c. bekezdésben leírtak szerint. |
| Üres hidr. rendszer Hidr. rendsz. feltölt. Forró víz Megerősíti? | A hidraulikus rendszer üres. | Nyomja meg az OK gombot (B3) és engedjen ki vizet az adagolón keresztül (C6) úgy, hogy végül az adagolás szabályos legyen.. Ha a probléma továbbra is fennáll, ellenőrizze, hogy a víztartály (A17) teljesen be van nyomva. |
| Nyomjon OK-t a CLEAN-hez | A tejtartály (D) behelyezésekor a tejhab szabályozó gomb (D1) CLEAN helyzetben van. | A CLEAN (tisztítás) funkció használatához nyomja meg az OK gombot vagy forgassa el a tejhab szabályozó gombot egy másik helyzetbe. |
| Szab.gomb CLEAN-re ESC a törléshez | Tej adagolás történt, ezért ki kell tisztítani a tejtartály (D) belső csöveit. | Forgassa el a tejhab szabályozó gombot (D1) CLEAN helyzetbe (19.ábr.). |
| Forgassa el a tejhab szab. gombot | A tejtartály (D) behelyezésekor a tejhab szabályozó gomb (D1) CLEAN helyzetben van. | Forgassa el a tejhab szabályozó gombot valamelyik tejhab beállítási pozícióba. |
| Végezzen vízköoldást ESC a törléshez OK a vízköoldáshoz (≈45 perc) | Azt jelzi, hogy a készülékben vízköoldást kell végezni. | A lehető legrövidebb időn belül végezze el a vízköoldó programot a 15. Vízköoldás c. fejezet szerint. |
| Szűrőcsere ESC a törléshez OK a cseréhez | A vízlágyító szűrő (C4) az élettartama végére ért. | Cserélje ki a szűrőt vagy távolítsa el a 17. Vízlágyító szűrő c. fejezet szerint. |

| | | |
|---|---|--|
| Általános riasztás | A készülék belseje nagyon piszkos. | Tisztítsa meg gondosan a készüléket a 14. Tisztítás c. fejezet alapján. Ha a tisztítás után még mindig látható az üzenet, forduljon egy ügyfélszolgálathoz. |
|  | Arra hívja fel a figyelmet, ki kell tisztítani a tejtartály (D) belső csöveit. | Forgassa el a tejhab szabályozó gombot (D1) CLEAN helyzetbe (19.ábr.). |
|  | Arra figyelmeztet, hogy kimerült a vízlágyító szűrő (C4) és ki kell cserélni vagy el kell távolítani. | Cserélje ki a szűrőt vagy távolítsa el a 17. Vízlágyító szűrő c. fejezet szerint. |
|  | Ne feledje, hogy a készülékben vízköoldást kell végezni. | A lehető legrövidebb időn belül végezze el a vízköoldó programot a 15. Vízköoldás c. fejezet szerint. Normális jelenség, ha a gép két vízköoldási ciklust kér viszonylag rövid időn belül; ez a gépbe épített fejlett ellenőrző rendszer eredménye. |
| ECO | Aktív az energiatakarékos üzemmód. | Az energiatakarékos üzemmód kikapcsolásához tekintse át a 8.5 Általános - Energiatakaréosság c. részt |

21. A PROBLÉMÁK MEGOLDÁSA

Az alábbiakban olvashatja néhány esetleges meghibásodás felsorolását.

Ha a problémát nem lehet megoldani a leírtak alapján, vegye fel a kapcsolatot az ügyfélszolgálattal.

| PROBLÉMA | LEHETSÉGES OK | MEGOLDÁS |
|-------------------------------------|--|---|
| A kávé nem meleg. | Nem melegítette elő a csészéket. | A csészék előmelegítése meleg vízzel (Megj.: használhatja a forró víz funkciót). |
| | A készülék belső rendszere lehűlt, mert 2-3 perc eltelt az utolsó kávéfőzést követően. | Kávékészítés előtt a  gomb (B5) megnyomásával végezzen el egy öblítést, így felmelegedik a készülék belső rendszere. |
| | A beállított kávé hőmérséklet túl alacsony. | A menüben állítson be egy magasabb hőmérsékletet. |
| A kávé túl híg vagy kevésbé krémes. | A kávé túl durvára őrölte. | A kávédaráló működése közben fordítsa el a kávédarálót szabályozó gombot (A5) az 1-es szám felé az óramutató járásával ellentétes irányban egy fokozattal (7. ábra). A gombot osztásonként forgassa addig, amíg a kávé nem folyik le megfelelően. A beállítás hatása csak két kávé lefőzése után érezhető (lásd a 10.1 A kávédaráló beállítása c. részt). |
| | A kávé nem megfelelő. | Csak presszó kávéfőzőkhöz ajánlott kávékat használjon. |

| | | |
|--|--|--|
| A kávé túl lassan vagy csak cseppenként folyik le. | A kávét túl finomra őrölte. | Fordítsa el a kávédarálót szabályozó gombot (A5) a 7-es szám felé az óramutató járásával megegyező irányban egy fokozattal (7. ábra). A gombot osztásonként forgassa addig, amíg a kávé nem folyik le megfelelően. A beállítás hatása csak két kávé lefőzése után érezhető (lásd a 10.1 A kávédaráló beállítása c. bekezdést). |
| A készülék nem adagol kávét | A készülék belsejében szennyeződést észlelt a rendszer: a kijelzőn a "Kérem várjon". | Várja meg, amíg a készülék ismét használatra készen áll és ismét válassza ki a kívánt italt. Ha a probléma továbbra is fennáll, forduljon Szakszervizhez. |
| Nem folyik ki kávé az adagoló egyik csőrén vagy egyiken sem. | A kávéadagoló csőrei (A9) el vannak dugulva. | Tisztítsa ki a csőröket egy fogpiszkálással (24B ábr.). |
| A készüléket nem sikerül bekapcsolni | Nem csatlakoztatta a készülék dugóját a hálózathoz. | Csatlakoztassa a villásdugót a hálózati csatlakozóba (1 ábr.). |
| | A főkapcsoló (A22) nincs bekapcsolva. | Vigye a főkapcsolót I helyzetbe (2. ábr.). |
| | A tápkábel csatlakozója (C7) nincs bedugva. | Teljesen nyomja be a tartályt a helyére a készülék hátulján (1. ábr.). |
| Nem lehet kivenni a kávéfőző egységet | A kikapcsolást nem végezte el megfelelően | A  (A7) gombbal kapcsolja ki a készüléket (6. ábr.) (lásd 7. A készülék kikapcsolása c. fejezet). |
| A vízköoldás végén a készülék egy harmadik öblítés igényel | A két öblítési ciklus közben a tartály nem töltődött fel a MAX szintig. | Kövesse a készülék által kért lépéseket, de előbb a cseptálcát ürítse ki, hogy ne csorduljon ki a víz. |
| Nem folyik tej az adagoló csőből (D5) | A tejtartály fedele (D2) piszkos | Tisztítsa meg a tejtartály fedelét a 14. A tejtartály tisztítása c. rész szerint. |
| A tejhabban nagy buborékok vannak, szakaszosan folyik ki a csőből (D5) vagy a tej nem eléggé habos | A tej nem elég hideg, vagy nem félszíros. | Főlőzött tejet vagy félszíros tejet használjon, hűtőszekrény hőmérsékleten (kb. 5°C). Ha az eredmény még mindig nem megfelelő, próbáljon ki egy másik márkájú tejet. |
| | A hab szabályozógomb (D1) beállítása nem megfelelő. | Állítsa be a 11.2 A tejhab mennyiségének a beállítása c. rész szerint. |
| | A tejtartály fedele (D2) vagy a tejhab szabályozó gomb (D1) piszkos | Tisztítsa meg a tejtartály fedelét és szabályozógombját a 14.10 A tejtartály tisztítása c. rész szerint. |
| | A forró víz csőr (A8) piszkos | Tisztítsa meg a csőrt a 14.11 A forró víz/gőz csőr tisztítása c. rész szerint. |