

МАЗМҰНЫ

1. НЕГІЗГІ ҚАУІПСІЗДІК ТУРАЛЫ ЕСКЕРТУЛЕР	192
2. ҚАУІПСІЗДІК ШАРАЛАРЫ	193
2.1 Осы нұсқаулықта пайдаланылған таңбалар	193
2.2 Пайдалану мақсаты	193
2.3 Пайдалану нұсқаулығы	194
3. КІРІСПЕ.....	194
3.1 Жақшадағы әріптер.....	194
3.2 Ақаулықтарды жою және жөндеу	194
4. СИПАТТАМА	194
4.1 Құрылғының сипаттамасы	194
4.2 Қосымша құралдардың сипаттамасы	195
4.3 Сүт ыдысының сипаттамасы .	195
5. ПАЙДАЛАНБАС БҰРЫН.....	195
5.1 Құрылғыны тексеру	195
5.2 Құрылғыны орнату	195
5.3 Құрылғыны жалғау	195
5.4 Құрылғы параметрлерін орнату...	195
6. ҚҰРЫЛҒЫНЫ ІСКЕ ҚОСУ	196
7. ҚҰРЫЛҒЫНЫ ӨШІРУ	196
8. МӘЗІР ПАРАМЕТРЛЕРІ	197
8.1 Language (Тіл)	197
8.2 Күтім көрсету	197
8.3 Сусындардың бағдарламасын жасау	197
8.4 Менің сусындарым бағдарламасын жасау	198
8.5 Жалпы	198
8.6 Статистика	199
9. RINSING (ШАЮ).....	199
10. КОФЕ ЖАСАУ	200
10.1 Кофе тартқышты реттеу	200
10.2 Ыстығырақ кофе алу туралы кеңестер	200
10.3 Кофе дәндерінен қолданып автоматты рецепттерді жасау	200
10.4 Уақытша өзгеретін кофе дәмі.	201
10.5 Тартылған кофеден кофе жасау...	201
11. КАППУЧИНО ЖӘНЕ СҮТ НЕГІЗІНДЕГІ СУСЫНДАРДЫ ЖАСАУ	202
11.1 Сүт ыдысын толтыру және бекіту 202	
11.2 Көпіршік мөлшерін реттеу	203
11.3 Каппучино және сүт негізіндегі сусындарды автоматты түрде жасау	203
11.4 Сүт ыдысын пайдаланған соң тазалау	203
12. “(my) MENU” БАҒДАРЛАМАЛАУ ЖӘНЕ ТАҢДАУ	204
13. ЫСТЫҚ СУ ҚҰЮ	204
14. ТАЗАЛАУ	204
14.1 Құрылғыны тазалау	204
14.2 Құрылғының ішкі айналымын тазалау	205
14.3 Тартылған кофе ыдысын тазалау 205	
14.4 Тамшы науасын және су жиналу науасын тазалау	205
14.5 Кофе құрылғысын ішін тазалау... 206	
14.6 Су ыдысын тазалау	206
14.7 Кофе шүмектерін тазалау	206
14.8 Тартылған кофе воронкасын тазалау	206
14.9 Демдеу торын тазалау	206
14.10 Сүт ыдысын тазалау..... 207	
14.11 Ыстық су қондырмасын тазалау	207
15. ҚАҚ ТАЗАЛАУ	207
16. СУ ҚАТТЫЛЫҒЫН ОРНАТУ	209
16.1 Су қаттылығын өлшеу.....	209
16.2 Су қаттылығын орнату.....	209
17. СУ ЖҰМСАРТҚЫШ СҮЗГІ	209
17.1 Сүзгіні орнату	209
17.2 Сүзгіні ауыстыру.....	210
17.3 Сүзгіні шығару	211
18. ТЕХНИКАЛЫҚ ДЕРЕКТЕР	211
19. ТЕХНИКАЛЫҚ СИПАТТАМАЛАРЫ ..	211
20. КӨРСЕТІЛЕТІН ХАБАРЛАР	212
21. АҚАУЛЫҚТАРДЫ ЖОЮ	215

1. НЕГІЗГІ ҚАУІПСІЗДІК ТУРАЛЫ ЕСКЕРТУЛЕР

- Бұл құрылғыны қозғалу, сезу немесе ойлану мүмкіндіктері шектелген адамдарға (балаларды қоса) немесе осы құрылғыға қатысты тәжірибесі немесе білімі жоқ адамдарға ықтимал қауіп-қатерлер мен құрылғыны қауіпсіз жолмен пайдалану туралы нұсқау берілмейінше және олар бақыланбайынша пайдалануға болмайды.
- Құрылғымен ойнамауын қамтамасыз ету үшін балаларды қадағалау қажет.
- Тазалауды және пайдаланушы орындайтын техникалық күтімді балаларға бақылаусыз орындатпау керек.
- Құрылғыны ешқашан суға батыру арқылы тазаламаңыз.
- Бұл тек үйде пайдалануға арналған құрылғы. Дүкендердегі, офистердегі және басқа жұмыс орталарындағы қызметкерлер тамақтанатын орындарда; фермаларда; қонақүйлердегі, мотельдердегі және басқа қонақ күту орталарындағы клиенттерге; төсек және таңғы ас беретін орталарда.
- Егер ашалы қосқыш немесе сым зақымданса, барлық қауіп-қатерлердің алдын алу үшін оны тек тұтынушыларды қолдау қызметтері ауыстыруы керек.

ТЕК ЕУРОПАЛЫҚ НАРЫҚҚА АРНАЛҒАН:

- Бұл құрылғыны 8 жастан асқан балаларға тек оларға ықтимал қауіп-қатерлер мен құрылғыны қауіпсіз жолмен пайдалану туралы нұсқау берілгенде және бақыланғанда ғана пайдалануға болады. Тазалауды және пайдаланушы орындайтын техникалық күтімді балалар 8 жастан аспаса және бақылауда болмаса орындамауы керек. Құрылғыны және қуат сымын 8 жастан аспаған балалардан аулақ ұстаңыз.
- Бұл құрылғыны қозғалу, сезу немесе ойлану мүмкіндіктері шектелген адамдарға немесе осы құрылғыға қатысты тәжірибесі немесе білімі жоқ адамдарға тек оларға ықтимал қауіп-қатерлер мен құрылғыны қауіпсіз жолмен пайдалану

туралы нұсқау берілгенде және олар бақыланғанда ғана пайдалануға болады.

- Балалардың құрылғымен ойнамауы керек.
- Құрылғы қараусыз қалатын кезде және оны құрастыру, оның бөлшектерін шешу немесе тазалау алдында оны әрқашан розеткадан ажыратып жүріңіз.



Осы таңбамен белгіленген беттер пайдалану барысында ыстық болады (бұл таңба тек кейбір үлгілерде ғана бар).

2. ҚАУІПСІЗДІК ШАРАЛАРЫ

2.1 Осы нұсқаулықта пайдаланылған таңбалар

Маңызды ескертулер осы таңбалармен анықталады. Осы ескертулерді құрметтеу өте маңызды болып табылады.



Қауіпті!

Мұндай ескертуді елемей электр тогына түсу салдарынан өмірге қауіп төндіретін жарақатқа себеп болуы мүмкін.



Маңызды!

Мұндай ескертуді елемей жарақаттануға немесе құрылғыны зақымдауға себеп болуы мүмкін.



Күйіп қалу қаупі бар!

Мұндай ескертуді елемей күйіп қалуға әкеп соқтырады.



Ескеріңіз:

Бұл таңба пайдаланушыға арналған маңызды кеңесті немесе ақпаратты білдіреді.



Қауіпті!

Бұл – электрлік құрылғы, сондықтан ол электр тогына түсуге себеп болуы мүмкін.

Сондықтан, осы қауіпсіздік туралы ескертулерді ұстануыңыз керек:

- Құрылғыны ылғал қолдарыңызбен немесе аяқтарыңызбен түртпеңіз.
- Сымды ешқашан ылғал қолмен ұстамаңыз.
- Розетканың құрылғыны қажет кезде ажыратуға болатындай оңай қол жеткізетін жерде орналасқанына көз жеткізіңіз.

- Тек ашалы қосқыштан ұстап ажыратыңыз. Ешқашан сымнан ұстап тартпаңыз, себебі оны зақымдауыңыз мүмкін.
- Құрылғыны толық ажырату үшін, оны розеткадан ажыратуыңыз керек.
- Егер құрылғы ақаулы болса, оны жөндеуге тырыспаңыз. Оны өшіру үшін розеткадан ажыратыңыз және тұтынушыны қолдау қызметтерімен хабарласыңыз.
- Құрылғыны тазаламас бұрын, оны әрқашан розеткадан суырыңыз да, суытып қойыңыз.



Маңызды:

Барлық орам (пластик қалталар, полистирен көбігі) материалдарын балалардан аулақ ұстаңыз.



Күйіп қалу қаупі бар!

Бұл құрылғы ыстық су шығарады және пайдалану барысында ол бу қалыптасуы мүмкін.

Су шашырандыларынан немесе ыстық будан абай болыңыз.

Құрылғы қолданып жатқан кезде, кесе текшесі өте ыстық болуы мүмкін.

2.2 Пайдалану мақсаты

Бұл құрылғы кофе және ыстық сусындар дайындауға арналған.

Кез келген басқа қолдананыс дұрыс емес және қауіпті болып есептеледі. Өнім жасаушысы құрылғыны дұрыс пайдаланбаудан туындайтын зақым үшін жауапты емес.

2.3 Пайдалану нұсқаулығы

Құрылғыны пайдаланбас бұрын осы пайдалану нұсқаулығын мұқият оқып шығыңыз. Мұндай пайдалану нұсқауларын елемей күйіп қалуға немесе құрылғыны зақымдауға себеп болуы мүмкін.

Өнім жасаушысы осы нұсқауды елемейден туындайтын зақым үшін жауапты болмайды.

Ескеріңіз:

Осы пайдалану нұсқаулығын сақтап қойыңыз. Егер құрылғы басқа адамдарға берілсе, оларды осы пайдалану нұсқаулығымен бірге беру керек.

3. КІРІСПЕ

Осы дәннен эспрессо және капучино жасау құрылғысын таңдағаныңызға рахмет.

Жаңа құрылғыңызды рахатыңызға пайдаланасыз деп үміттенеміз. Осы пайдалану нұсқаулығын оқып шығуға бірнеше минут бөліңіз. Бұл барлық қауіп-қатерлер мен құрылғының зақымдануының алдын алады.

3.1 Жақшадағы әріптер

Жақша ішіндегі әріптер 2-3-беттердегі "Құрылғы сипаттамасы" бөліміндегі шартты белгілерге сілтейді.

3.2 Ақаулықтарды жою және жөндеу

Проблемалар болған жағдайда, алдымен оларды "20. Көрсетілген хабарлар" және "21. Ақаулықтарды жою" бөлімдеріндегі кеңестерді оқып шығыңыз.

Егер проблема осылай шешілмесе және қосымша ақпарат талап етсеңіз, "Тұтынушыларды қолдау қызметі" қосымша парағында берілген нөмірге қоңырау шалу арқылы тұтынушыны қолдау қызметімен хабарласыңыз.

Егер еліңіз берілген елдер тізімінен табылмаса, кепілдікте берілген нөмірге қоңырау шалыңыз. Егер жөндеу қажет болса, De'Longhi тұтынушыны қолдау қызметтерімен ғана хабарласыңыз. Мекенжайлар құрылғымен бірге берілген кепілдік куәлігінде берілген.

4. СИПАТТАМА

4.1 Құрылғының сипаттамасы

(3-бет, А)

- A1. Дәндер ыдысының қақпағы
- A2. Ұнтақ кофе воронкасының қақпағы
- A3. Дәндер ыдысы
- A4. Тартылған кофе воронкасы
- A5. Тартуды реттеу дөңгелегі
- A6. Кесе текшесі
- A7.  түйме: құрылғыны іске қосу және өшіру (күту режимі)
- A8. Ыстық су және бу түтігінің қондырмасы
- A9. Кофе шумектері (биіктігі реттеледі)
- A10. Су жиналатын науа
- A11. Тартылған кофе ыдысы
- A12. Кесе науасы
- A13. Тамшы науасындағы су деңгейінің көрсеткіші
- A14. Тамшы науа торы
- A15. Тамшы науасы
- A16. Су ыдысының қақпағы
- A17. Су бағы
- A18. Су жұмсартқыш сүзгінің корпусы
- A19. Демдеу торының қақпағы
- A20. Демдеу торы
- A21. Қуат сымын қосқыш ұяшығы
- A22. Негізгі қосқыш

Сенсорлы экранның сипаттамасы

(2-бет, В)

Тақтадағы бірнеше түйменің қос функциялары бар. Ол сипаттамада жақшалардың ішінде көрсетілген.

- V1. Дисплей: пайдаланушыға құрылғыны пайдалану барысында нұсқаулар береді. Ағымдағы таңдау екі нүктелі сызықтың ортасында болады.
- V2. **▼** Таңдау көрсеткісі ("ESC": сусындар бағдарламасын жасаған кезде, өзгерісті сақтамай шығу үшін)
- V3. **OK**: таңдауды растау үшін ("Espresso", "Espresso Lungo" немесе "Ristretto" құюдың алғашқы бірнеше секунд кезінде 2 кесе үшін басыңыз)
- V4. **▲** Таңдау көрсеткісі ("STOP" (Тоқтату) - Сусындарды құйған/бағдарламасын жасаған кезде тоқтату/бағдарламасын жасау үшін басыңыз)
- V5. /ESC: шаю циклін орындауға арналған.

(Меню параметрлері бөлімінде болған кезде ол таңдалған функциядан шығуға және негізгі мәзірге қайтуға арналған "ESC" пернесі ретінде жұмыс істейді)

B6.  қолданба параметрлер мәзірі

B7.  дәм таңдау

Тікелей таңдалатын сусындар:

B8.  : Espresso

B9.  : Кофе

B10.  : Long

B11.  : Каппучино

B12.  : Латте Макиато

B13.  : Ыстық сүт

B14.  DRINK MENU : Сусынды таңдау мәзірі (тікелей таңдалатын сусындардан басқа): Espresso Lungo, Ristretto, Doppio+, капучино+, кафелатте, флэт уайт, эспрессо макиато, 2 эспрессо, 2 қысқа эспрессо, 2 ұзын эспрессо, ыстық су

B15.  MY MENU : Менің сусындарым таңдау мәзірі. Параметрлер мәзірінен алдында жоспарланғаннан басқа («8.4 Менің сусындарымның бағдарламасын жасау»), сусын құрылғыны алғаш рет қолданған кезде бағдарламаланады.

4.2 Қосымша құралдардың сипаттамасы

(2-бет, C)

C1. Индикатор қағазы

C2. Ұнтақ кофе өлшеуіші

C3. Қақ тазартқыш

C4. Су жұмсартқыш сүзгі (кейбір үлгілерде ғана бар)

C5. Тазалау щеткасы

C6. Ыстық су шүмегі

C7. Қуат сымы

4.3 Сүт ыдысының сипаттамасы

(2-бет, D)

D1. Көпіршікті реттеу және ТАЗАЛАУ дөңгелегі

D2. Сүт ыдысының қақпағы

D3. Сүт ыдысы

D4. Сүт сору түтігі

D5. Көпіршітілген сүт шүмегі (реттеледі)

5. ПАЙДАЛАНБАС БҰРЫН

5.1 Құрылғыны тексеру

Орамды ашқан соң, құрылғы бөлшектерінің түгелдігін, зақымданбаған және барлық керек-жарақтардың (C) болуын тексеріңіз. Егер құрылғының зақымданғаны көрініп тұрса, оны пайдаланбаңыз. De'Longhi тұтынушыларды қолдау қызметтерімен хабарласыңыз.

5.2 Құрылғыны орнату

Маңызды!

Құрылғыны орнатқан кезде, мына қауіпсіздік туралы ескертулерге назар аударуыңыз керек:

- Бұл құрылғы қызады. Құрылғыны пайдаланылатын жерге орналастырған соң, құрылғының беттері мен бүйірдегі және арттағы қабырға арасына 3 см, ал кофе жасағыштың үстіне 15 см бос орын қалдырыңыз.
- Кофе құрылғысына кірген су оны зақымдауы мүмкін. Құрылғыны шүмектерге немесе раковиналарға жақын қоймаңыз.
- Құрылғыдағы су қатып қалса, ол зақымдануы мүмкін. Бұл құрылғыны температурасы нөлден төмен түсуі мүмкін бөлмеге орнатпаңыз.
- Сымды (C7) қыры өткір немесе беті ыстық заттарға тимейтіндей етіп жүргізіңіз (мысалы, электрлік ыстық плиталар).

5.3 Құрылғыны жалғау

Маңызды!

Розетка қуаты кернеуінің құрылғы астындағы мәліметтер тақтасында көрсетілген кернеуге сәйкестігін тексеріңіз.

Құрылғыны тек жерге тиімді жолмен тұйықталған және ток қуаты кемінде 10 А болатын розеткаға қосыңыз.

Егер розетка қуаты құрылғыдағы қуатқа сай болмаса, тиісті розетка түрін білікті маманға ауыстыртыңыз.

5.4 Құрылғы параметрлерін орнату

Ескеріңіз:

- Құрылғыны зауытта тексерген кезде кофе пайдаланылды, сондықтан, кофе тартқышта кофе іздері қалса, бұл –

қалыпты нәрсе. Дегенмен, бұл құрылғының жаңа екеніне кепілдік беріледі.

- Судың қаттылығын мына бөліміндегі нұсқауларға жүгіне отырып, тез арада реттеңіз: "16. Су қаттылығын реттеу" бөлімінен көріңіз.

1. Қуат сымының (С7) жалғағышын құрылғының артқы жағындағы ұяшыққа енгізіңіз және құрылғыны розеткаға (С21) жалғаңыз (1-сурет). Құрылғының артындағы негізгі қосқыштың (А22) басылғанына көз жеткізіңіз (2-сурет);
2. "Тіл": екі нүктелі сызықтың арасында қажетті тіл көрсетілмейінше таңдау көрсеткісін (В2) басып, одан кейін растау үшін **OK** (В3) түймесін басыңыз.

Одан кейін құрылғы дисплейінде көрсетілген мына нұсқауларды орындаңыз (В1):

3. "Ыдысты толтыру": су ыдысын (А17) шығарыңыз, MAX жолағына дейін таза сумен толтырып (3А суреті), құрылғыға қайта салыңыз (3В суреті);
4. "Insert water spout (су шүмегін енгізіңіз)": Түтік қондырмасына (А8) (4-сурет) ыстық су шүмегінің (С6) енгізілгеніне көз жеткізіп, ішінде кемінде 100 мл суы бар ыдысты шүмектің астына орналастырыңыз (5-сурет);
5. "Су айналымы бос, су айналымын толтырыңыз, ыстық су, растайсыз ба?";
6. Растау үшін **OK** түймесін басыңыз. Бұл құрылғы ыстық суды шүмектен автоматты түрде ағызады және тоқтатады.

Кофе жасау құрылғысы енді әдеттегідей пайдалануға дайын.

Ескеріңіз:

- Кофе құрылғысын бірінші рет пайдаланған кезде, ол қанағаттанарлық нәтижені 4-5 кесе кофе немесе 4-5 капучино жасағаннан кейін береді.
- Алғашқы 5-6 капучиноны жасап жатқан кезде, қайнап жатқан судың дыбысы естілсе, бұл – қалыпты жағдай. Одан кейін дыбыс бәсеңдейді.
- Кофенің рахатын одан бетер күшейту және құрылғының тиімділігін жақсарту үшін, біз келесі бөлімінде сипатталғандай, су жұмсартқыш сүзгіні (С4) орнатуды

ұсынамыз: "17. Су жұмсартқыш сүзгі" бөлімінде сипатталған нұсқауларды орындаңыз. Егер сіздегі үлгі сүзгімен келмесе, оны De'Longhi тұтынушыларды қолдау орталығынан талап ете аласыз.

6. ҚҰРЫЛҒЫНЫ ІСКЕ ҚОСУ

Ескеріңіз:

Құрылғыны іске қоспас бұрын, құрылғының артындағы негізгі қосқыштың (А22) қосылғанын тексеріңіз (2-сурет).

Құрылғы іске қосылған сайын, ол кедергі жасауға болмайтын алдын ала қыздыру және шаю циклін автоматты түрде орындайды. Құрылғы тек осы цикл аяқталған соң ғана пайдалануға дайын болады.

Күйіп қалу қаупі бар!

Шаю барысында кофе шүмегінен (А9) шамалы су шығады және төмендегі тамшы науасына (А15) жиналады. Су шашырандыларынан абай болыңыз.

- Құрылғыны іске қосу үшін  түймесін (А7) (6-сурет) басыңыз. Дисплейде "Heating Please wait (Қыздыруда, күте тұрыңыз)" хабары көрсетіледі (В1).

Қыздырудан кейін, "Rinsing (Шаю)" хабары көрсетіледі, бірте-бірте толатын прогресс жолағымен бірге көрсетіледі. Ыстық су айналымының әсерінен су қайнату бөлігімен қоса құрылғының ішкі ағын түтіктері де қызады.

Құрылғы "Select your beverage" (Сусынды таңдаңыз) хабары шыққан кезде керекті температурада болады.

7. ҚҰРЫЛҒЫНЫ ӨШІРУ

Құрылғы кофе жасау үшін пайдаланылғаннан кейін кез келген уақытта ол автоматты шаю процесін орындайды.

Күйіп қалу қаупі бар!

Шаю барысында кофе шүмектерінен (А9) аздап ыстық су шығады және төмендегі тамшы науасына жиналады. Су шашырандыларынан абай болыңыз.

- Құрылғыны өшіру үшін  түймесін (А7) (6-сурет) басыңыз.

- Құрылғы шаю циклін орындайды, сосын дисплейде "Turning off underway Please wait..." (Өшірілу орындалуда...Күтіңіз)" хабары көрсетіледі де (B1), құрылғы ажыратылады (күту режимі).

Ескеріңіз!

Құрылғыны біраз уақыт бойы пайдаланбайтын босаңыз, розеткадан ажыратыңыз:

- алдымен құрылғыны  түймесін (6-сурет) басу арқылы өшіріңіз;
- негізгі қосқышты басыңыз (A22) (2-сурет).

Маңызды!

Құрылғы іске қосулы болған кезде негізгі қосқышты ешқашан баспаңыз.

8. МЭЗІР ПАРАМЕТРЛЕРІ

Мэзірде 6 элемент бар, кейбірі бағыныңқы топтарға бөлінген:

- **Тіл;**
- **Күтім көрсету:**
 - Қағын тазалау,
 - Сүзгі орнату,
 - (сүзгі орнатылған болса): Сүзгіні ауыстыру,
 - (сүзгі орнатылған болса): Сүзгіні алу;
- **Сусындар бағ.;**
- **Менің сусындарым бағ.;**
- **Жалпы:**
 - Температураны орнату,
 - Су қаттылығы,
 - Автоматты түрде өшіру,
 - Энергияны үнемдеу,
 - Сигнал,
 - Әдепкі сусындар,
 - Әдепкі мәндер;
- **Статистика.**

8.1 Language (Тіл)

Дисплей (B1) тілін өзгерту үшін, мына әрекетті орындаңыз:

1. "Settings" (Параметрлер) мэзіріне кіру үшін  белгішесін (B6) басыңыз;
2. "Тіл" параметрін таңдау үшін **OK** (B3) түймесін басыңыз. Қол жетімді тілдер көрсетіледі;
3. Екі нүктелі сызықтар арасында қажетті тіл көрсетілмейінше таңдау көрсеткілерін (B2 және B4) басыңыз;

4. Растау үшін **OK** түймесін басыңыз;
5. Құрылғы "Settings" (Параметрлер) мэзіріне қайтарылады;
6. Мэзірден шығу үшін /ESC (B5) түймесін басыңыз.

8.2 Күтім көрсету

Уақыт өткен кезде құрылғы талап ететін барлық жөндеу жұмыстарын осы жерден табуға болады:

- **Қақ тазалау:** Қақ тазалау туралы нұсқауларды "15. Қақ тазалау" бөлімінен көріңіз.
- **Сүзгіні орнату:** Сүзгіні (C4) орнату әдісі туралы нұсқауларды «17.1 Сүзгіні орнату» бөлімінен көріңіз.



Талап етілетін әрекетті таңдау үшін, мына әрекеттерді жалғастырыңыз:

1. "Settings" (Параметрлер) мэзіріне кіру үшін  белгішесін (B6) басыңыз;
2. Екі нүктелі сызықтар арасында "Maintenance" (Техникалық қызмет көрсету) көрсетілмейінше таңдау көрсеткілерін (B2 және B4) басыңыз;
3. Растау үшін **OK** (B3) түймесін басыңыз;
4. Орындалатын әрекеттерді көрсету үшін таңдау көрсеткілерін басыңыз;
5. Сәйкес бөлімдерде сипатталатын әрекеттерді растау және орындау үшін **OK** түймесін басыңыз.



8.3 Сусындардың бағдарламасын жасау

Құрылғы әдепкі параметр бойынша қалыпты мөлшерлерді құю режиміне автоматты түрде орнатылады. Осы көлемдерді өзгерту және тікелей таңдалған сусындарды және  DRINK MENU (B14) реттеу үшін, мына әрекеттерді орындаңыз:

1. "Settings" (Параметрлер) мэзіріне кіру үшін  белгішесін (B6) басыңыз;
2. Екі нүктелі сызықтар арасында "Prg. beverages" (Сусындар бағ.) көрсетілмейінше таңдау көрсеткілерін (B2 және B4) басыңыз;
3. Растау үшін **OK** (B3) түймесін басыңыз: құрылғы реттеуге болатын сусындар тізімдерін береді;

4. Реттелетін сусындар көрсетілмейінше таңдау көрсеткісін басып, одан кейін **OK** түймесін басыңыз;
5. **Кофесі бар сусындар:** Дисплейде "Program aroma" (Дәм бағдарламасы) көрсетіледі: қажетті дәм таңдалмайынша таңдау көрсеткілерін басыңыз (B2 және B4) немесе  (B7) ("10.4 Уақытша өзгеретін кофе дәмі" бөлімін қараңыз), одан кейін **OK** түймесін басыңыз. Дисплейде "Program coffee" (Кофені бағдарламалау) құю барысында бірте-бірте толатын прогресс жолағымен бірге көрсетіледі. Қажетті мөлшерге жеткен соң, **OK** түймесін басыңыз;
Капучино және сүт негізіндегі кофе: дәмді таңдаған соң, дисплейде "Program milk" (Сүтті бағдарламалау) құю барысында бірте-бірте толатын прогресс жолағымен бірге көрсетіледі. Қажетті мөлшерге жеткен соң, **OK** түймесін басыңыз. Құрылғы кофе жасайды. Кофенің қажетті мөлшеріне жеткен соң, құюға кедергі келтіру мақсатында **OK** түймесін басыңыз.
Ыстық су: **OK** түймесін басыңыз. Құю басталады: қажетті мөлшерге жеткен кезде **OK** түймесін басыңыз.
6. "Save parameters?" (Параметрлер сақталсын ба?): параметрлерді сақтау үшін **OK** (әйтпесе /ESC - B2 не B5) түймесін басыңыз.
7. "Parameters saved" (Параметрлер сақталды) (не "Parameters not saved" (Параметрлер сақталған жоқ)). Құрылғы қайтадан пайдалануға дайын.

8.4 Менің сусындарым бағдарламасын жасау

 MENU" (B14) параметріндегі сусындарды реттеу үшін "8.3 Сусындарды бағдарламалау" алдыңғы бөлімінде сипатталған процедураларды орындаңыз немесе "12. бөлімінде сипатталған тікелей бағдарламалауды жалғастырыңыз  MENU" Бағдарламалау және таңдау".

8.5 Жалпы

Құрылғының негізгі функцияларын реттеу параметрлерін осы жерден табуға болады:

1. "Settings" (Параметрлер) мәзіріне кіру үшін  белгішесін (B6) басыңыз;
2. Екі нүктелі сызықтар арасында "General" (Жалпы) көрсетілмейінше таңдау көрсеткілерін (B2 және B4) басыңыз;
3. Таңдау көрсеткілерімен бірге қажетті элементті таңдау және растау үшін **OK** (B3) түймесін басыңыз. Одан кейін әрбір параметр үшін нұсқауларды орындаңыз.

• Температураны орнату:

Кофе жасау үшін пайдаланылатын судың температурасын өзгерту үшін, мыналарды орындаңыз:

4. **OK** (B3) түймесін басыңыз. Дисплейде ағымдағы мән көрсетіледі (B1) және "New" (Жаңа) мәні жыпылықтайды;
5. Таңдау көрсеткілерін қолданып қалаған жаңа мәнді таңдаңыз (B2 немесе B4);
6. Қажетті мән (төмен, орташа, жоғары, максималды) таңдалған кезде, **OK** түймесін басыңыз.

Дисплей алдыңғы экранға қайтарылады.

• Су қаттылығы:

Су қаттылығын анықтау және орнату туралы нұсқауларды "16. Су қаттылығын реттеу" бөлімінен көріңіз.

• Автоматты өшіру (күту):

Авто өшіру уақытын құрылғы 15 не 30 минуттан немесе 1, 2 немесе 3 сағаттан кейін өшірілетін етіп өзгертуге болады

4. **OK** түймесін басыңыз. Дисплейде ағымдағы мән көрсетіледі (B1) және "New" (Жаңа) мәні жыпылықтайды;
5. Таңдау көрсеткілерін қолданып қалаған жаңа мәнді таңдаңыз (B2 немесе B4);
6. Қажетті мән (төмен, орташа, жоғары, максималды) таңдалған кезде, **OK** түймесін басыңыз.

Дисплей алдыңғы экранға қайтарылады.

• Қуат үнемдеу:

Бұл функцияны қуат үнемдеу мүмкіндігін қосу немесе өшіру үшін пайдаланыңыз. Бұл функция іске қосылған кезде, Еуропалық ережелерге сай қуат тұтыну мөлшері азаяды.

"Energy Saving" (Қуат үнемдеу) мүмкіндігін ажырату немесе іске қосу үшін, мыналарды орындаңыз:

4. **OK** түймесін басыңыз. Ағымдағы күй ("Enabled" (Қосылған) немесе "Disabled"

(Ажыратылған)) және орындалатын әрекет ("Disable?" (Ажыратылсын ба?) не "Enable?" (Қосылсын ба?)) көрсетіледі. Растау үшін **OK** түймесін басыңыз;

5. Функцияны ажырату немесе іске қосу үшін **OK** түймесін басыңыз.

Дисплей алдыңғы экранға қайтарылады.

Ескеріңіз!

- функция қосылған кезде дисплейде "ECO" белгісі көрсетіледі.
- Қуат үнемдеу режимінде болған кезде, бірінші кофе, капучино немесе сүт негізіндегі кофе құйылғанша бірнеше секунд өтеді, себебі құрылғы қайта қызуы керек.
- Сүт ыдысы (D) салынса, "Energy Saving" (Қуат үнемдеу) мүмкіндігін іске қосу мүмкін емес.

• **Сигнал:**

Бұл функцияны сигналды қосу немесе өшіру үшін пайдаланыңыз. Мына әрекетті орындаңыз:

4. **OK** түймесін басыңыз. Ағымдағы күй ("Enabled" (Қосылған) немесе "Disabled" (Ажыратылған)) және орындалатын әрекет ("Disable?" (Ажыратылсын ба?) не "Enable?" (Қосылсын ба?)) көрсетіледі. Растау үшін **OK** түймесін басыңыз;
5. Функцияны ажырату немесе іске қосу үшін **OK** түймесін басыңыз.

Дисплей алдыңғы экранға қайтарылады.

• **Әдепкі сусындар:**

Барлық сусындар немесе алдында бағдарламасы жасалған жеке сусындар үшін әдепкі мәндерді ысыру мақсатында осы функцияны пайдаланыңыз. Сусынды таңдап, мына әрекеттерді орындаңыз:

4. Дәмі мен мөлшер параметрлерін әдепкі мәндеріне қалпына келтіру үшін "All" (Барлығы) параметрін таңдаңыз немесе қажетті сусынды таңдап, **OK** түймесін басыңыз;
5. "Reset?" (Қалпына келтірілсін бе?): әдепкі мәндерді қалпына келтіру үшін **OK** түймесін басыңыз.
6. "Reset complete" (Қалпына келтіру аяқталды): құрылғы қалпына келтіруді растап, алдыңғы экранға оралады.

Басқа сусынды қалпына келтіру үшін, 4-пункттен бастап қайталаңыз да, /ESC (B5) түймесін басыңыз.

• **Әдепкі мәндер:**



Барлық құрылғы мен сусын параметрлерін қалпына келтіру үшін осы функцияны қолданыңыз (құрылғы қолданылған кезде алғаш рет таңдалған күйде қалатын тілден басқа). Элементті таңдап, мына әрекеттерді орындаңыз:

4. "Reset?" (Қалпына келтірілсін бе?); **OK** түймесін басыңыз;
5. "Reset complete" (Қалпына келтіру аяқталды): құрылғы қалпына келтіруді растап, алдыңғы экранға оралады.

Шығу үшін /ESC (B5) түймесін басыңыз.

8.6 Статистика

Бұл құрылғыға қатысты статистиканы көрсетеді. Статистикаларды көрсету үшін, мына әрекеттерді орындаңыз:

1. "Settings" (Параметрлер) мәзіріне кіру үшін  белгішесін (B6) басыңыз;
2. Екі нүктелі сызықтар арасында "Statistics" (Статистика) көрсетілмейінше таңдау көрсеткілерін (B2 және B4) басыңыз;
3. **OK** (B3) түймесін басыңыз: құрылғыда статистикалар көрсетіледі, элементтерді айналдыру үшін таңдау көрсеткілерін пайдаланыңыз;
4. Шығу үшін /ESC (B5) түймесін басыңыз. Мәзірлер экранына оралу үшін, /ESC түймесін басыңыз.

9. RINSING (ШАЮ)

Бұл функцияны кофе шүмегінен (A9) және ыстық су шүмектерінен (C6), енгізілген болса, ыстық су ағызу үшін пайдаланыңыз, құрылғының ішкі айналымын тазалау және қыздыру үшін пайдаланыңыз.

Ыстық су және кофе шүмектерінің астына ең аз сыйымдылығы 100 мл болатын ыдысты қойыңыз.



Маңызды! Күйіп қалу қаупі бар.

Ыстық су құю барысында құрылғыны қараусыз қалдырмаңыз.

- 1) Осы функцияны іске қосу үшін,  (B5) түймесін басыңыз. Дисплейде "RINSING" (ШАЮ) хабары пайда болады (B1).
- 2) Бірнеше секундтан соң, құрылғының ішкі айналымын тазалау және қыздыру үшін алдымен кофе шүмектерінен ыстық су ағады, сосын барып ыстық су шүмегінен ағады (егер ол енгізілген болса). Дайындау жалғасқан сайын прогресс жолағы көтеріледі және біртіндеп толады.
- 3) Тоқтату үшін "STOP" (ТОҚТАТУ) түймесін сәйкес көрсеткіні басыңыз (B4).

 **Ескеріңіз!**

- Егер құрылғы 3-4 күн бойы пайдаланылмаған болса, қайта іске қосылған кезде, оны пайдаланбас бұрын 2/3 рет шаюды қатаң ұсынамыз;
- Тазалап болғаннан кейін кофе тарту ыдысында (A11) судың болуы қалыпты жағдай.

10. КОФЕ ЖАСАУ

10.1 Кофе тартқышты реттеу

Кофе тартқыш әдепкі параметр бойынша кофені дұрыс дайындайтындай етіп орнатылады және оны реттеудің қажеті жоқ. Дегенмен, алғашқы бірнеше кесе кофені жасағаннан кейін кофенің өте әлсіз және кілегейлі емес екендігі немесе оның өте жай құйылатыны байқалса (тамшылап тұрса), оны тарту дөңгелегін (A5) (7-сурет) реттеу арқылы түзетуге болады.

 **Ескеріңіз:**

Тартуды реттеу дөңгелегін тек кофе тартқыш жұмыс істеп тұрған кезде ғана бұрау керек.

Егер кофе өте баяу құйылса немесе мүлдем құйылмаса, дөңгелекті сағат тілі бағытымен "7" санына қарай бір рет "сырт" еткізіп бұраңыз. Толық кілегейлі кофе жасау үшін, сағат тілі бағытына қарсы 1 санына қарай бір рет "сырт" еткізіп бұраңыз (бір бұрағанда бір реттен артық "сырт" еткізіп бұрамаңыз, әйтпесе кофе тамшылап құйылуы мүмкін).

Бұл реттеулердің нәтижесі тек 2 кесе кофе жасалғаннан кейін ғана байқалады. Егер бұл



реттеу қажетті нәтижені бермесе, дөңгелекті тағы бір рет "сырт" еткізіңіз.

10.2 Ыстығырақ кофе алу туралы кеңестер

Кофе ыстық болуы үшін, мыналарды орындауыңыз керек:

- шаю үшін /ESC (B5) түймесін басыңыз;
- кеселерді ыстық сумен жылытыңыз ("13. Ыстық су құю" бөлімін қараңыз);
- кофенің температурасын "Settings" (Параметрлер) мәзірінде көтеріңіз ("8.5 Жалпы" бөлімін қараңыз).

10.3 Кофе дәндерінен қолданып автоматты рецепттерді жасау

 **Маңызды!**

Ешқашан жасыл, карамельденген немесе қант қосылған кофе дәндерін пайдаланбаңыз, себебі олар кофе тартқышқа жабысып, оны пайдалануға жарамайтын етуі мүмкін.

1. Контейнерді кофе дәндерімен (A3) (8-сурет) толтырыңыз;
2. Кофе шүмектерінің астына (A9) орналастырыңыз:
 - 1 кесе кофе жасағыңыз келсе, 1 кесе қойыңыз (9-сурет);
 - 2 кесе кофе жасағыңыз келсе, 2 кесе қойыңыз.
3. Шүмектерді кеселерге қарай мүмкіндігінше төмендетіңіз. Кілегейлі кофе осылай жасалады (10-сурет);
4. Қажетті кофені таңдаңыз:

Тікелей таңдалатын сусындар			
Рецепт	Мөлшері	Бағдарламаланатын мөлшер	Әдепкі дәм
 Espresso (B8)	≈ 40 мл	≈30 - ≈ 80 мл	
 Кофе (B9)	≈ 180 мл	≈100 - ≈240 мл	
 Long (B10)	≈ 160 мл	≈115 - ≈250 мл	

 DRINK MENU ішінен таңдалатын кофесі бар сусындар (B14)			
Espresso Lungo	≈ 120 мл	≈ 80 - ≈ 180мл	
Ristretto	≈ 30 мл	≈ 20 - ≈ 40мл	
Doppio+	≈ 120 мл	≈ 80 - ≈ 180мл	
2 Espresso	≈ 40 мл x 2 кесе	--	
2 Espresso Lungo	≈ 120 мл x 2 кесе	--	
2 Ristretto	≈ 30 мл x 2 кесе	--	

5. Дайындау басталады. Дисплейде прогресс жолағы пайда болып (B1), дайындау алға жылжыған сайын ілгерілейді.

i **Ескеріңіз:**

- Жалғыз сусындарды дайындау кезінде "2X" (B3) түймесін басы арқылы бір уақытта 2 кесе ESPRESSO LUNGO, ESPRESSO не RISTRETTO кофесін дайындауға болады (сурет дайындаудың басында бірнеше секундқа көрсетіледі).
- Құрылғы кофе жасап жатқан кезде, "STOP" (ТОҚТАТУ) (B4) түймесін сәйкес таңдау көрсеткісін басы арқылы бір уақытта құюды тоқтатуға болады.
- Құйылып болған соң кеседегі кофе мөлшерін көбейту үшін, кофе түймелерінің бірін (немесе) басып тұрсаңыз (3 секунд ішінде) болғаны (B8 не B10).

Кофе жасалған соң, құрылғы келесі сусындарды жасауға дайын болады.

i **Ескеріңіз:**

- Құрылғыны пайдалану барысында әр түрлі хабарлар көрсетілуі мүмкін (fill tank (ыдысты толтырыңыз), empty grounds container (ұнтақ кофе ыдысын босатыңыз), т.б.). Олардың мағыналары "20. Көрсетілетін хабарлар" бөлімінде түсіндірілген.



- Кофені ыстық етіп жасау туралы ақпаратты "10.2 Ыстығырақ кофе алу туралы кеңестер" бөлімінен көріңіз.
- Егер кофе тамшылап құйылса, тым сұйық болса және жеткілікті деңгейде кілегейлі болмаса немесе тым салқын болса, "21. Ақаулықтарды жою" бөліміндегі Ақаулықтарды жою" бөлімдеріндегі кеңестерді оқып шығыңыз.
- Жеке дәміңізге сәйкес сусындарды реттеу үшін "8.3 Сусындарды бағдарламалау" және "8.4 Менің сусындарымды бағдарламалау" бөлімдерін қараңыз.

10.4 Уақытша өзгеретін кофе дәмі

Автоматты рецепттерде кофенің дәмі уақытша өзгеретін болса,  (B7) түймесін басыңыз:

 AUTO (АВТО)	Р е т т е л е т і н (ж о с п а р л а н ғ а н б о л с а) / С т а н д а р т
	ӨТЕ ЖЕҢІЛ
	ШАМ
	MEDIUM (ОРТАША)
	ҚОЮ
	ӨТЕ ҚОЮ
	("10.5 Ұнтақ кофеден кофе дайындау" бөлімін қараңыз)

i **Ескеріңіз:**

- Дәмнің өзгеруі сақталмайды және келесі уақытта сусын автоматты түрде құйылады, құрылғы әдепкі мәнді таңдайды ( АВТО).
- Дәмді уақытша реттеу мен сусынды құю арасында бірнеше секунд өтетін болса, дәм әдепкі мәнге қайтарылады ( АВТО).

10.5 Тартылған кофеден кофе жасау

! **Маңызды!**

- Құрылғы өшірулі кезде ешқашан ұнтақ кофені салмаңыз, әйтпесе ол құрылғының қуыс-қуыстарына таралып, оны былғауы

мүмкін. Бұл құрылғыны зақымдауы мүмкін.

- Ешқашан 1 деңгейлі мөлшерден (C2) артық пайдаланбаңыз, әйтпесе ол кофе құрылғысының ішін былғауы немесе воронканы (A4) бітеп тастауы мүмкін.

i Ескеріңіз:

Егер тартылған кофені пайдалансаңыз, сіз бір уақытта тек бір кофе жасай аласыз.

1. Дисплейде (B1) "☞" көрсетілмейінше  түймесін (B7) қайталап басыңыз.
2. Воронканың бітеліп қалмағанына көз жеткізіп, бір деңгей мөлшеріндегі ұнтақ кофені салыңыз (11-сурет).
3. Кофе шүмегінің астына бір кесе қойыңыз (A9) (9-сурет).
4. Қажетті кофені таңдаңыз:

Тікелей таңдалатын сусындар	
Рецепт	Мөлшері
 Espresso (B8)	≈ 40 мл
 Кофе (B9)	≈ 180 мл
 Long (B10)	≈ 175 мл
 <small>DRINK MENU</small> ішінен таңдалатын кофесі бар сусындар (B14)	
Espresso Lungo	≈ 120 мл
Ristretto	≈ 30 мл

5. Дайындау басталады. Дисплейінде таңдалған сусын кофе дайындау барысында бірте-бірте толатын прогресс жолағымен бірге көрсетіледі.

! Маңызды! ҰЗЫН кофе дайындау :

Дайындау процесінің ортасында "Add pre-ground coffee" (Тартылған кофе қосу) хабары көрінеді (B1). Ұнтақ кофенің бір деңгейдегі мөлшерін салып, ОК түймесін басыңыз (B3).

i Ескеріңіз:

егер "Қуат үнемдеу" режимі белсенді болса, бірінші кофе құйылмас бұрын бірнеше секунд күту керек болуы мүмкін.

11. КАППУЧИНО ЖӘНЕ СҮТ НЕГІЗІНДЕГІ СУСЫНДАРДЫ ЖАСАУ

i Ескеріңіз:

- Сүттің көпіршігі аз болуына немесе үлкен көбіктердің болуына жол бермес үшін, сүт ыдысының қақпағы (D2) мен ыстық су қондырмаларын (A8) "11.4 Сүт ыдысын пайдаланған соң тазалау", "14.10 Сүт ыдысын тазалау" және "14.11 Ыстық су қондырмасын тазалау" бөлімдерінде сипатталғандай әдіспен тазалап отырыңыз.

11.1 Сүт ыдысын толтыру және бекіту

1. Қақпақты алыңыз (D2) (12-сурет);
2. Сүт ыдысын (D3) жеткілікті сүт мөлшерімен сапта белгіленген MAX (13-сурет) деңгейіне дейін толтырыңыз. Ыдыстың бүйіріндегі әрбір белгі 100 мл сүтке негізделген;

i Ескеріңіз:

- Қоюлау көпіршікке қол жеткізу үшін тоңазытқыш температурасында (шамамен 5°C) сақталған шайқалған немесе жартылай шайқалған сүтті пайдалану керек.
- Егер "Қуат үнемдеу" режимі іске қосылса, бірінші капучино құйылмас бұрын бірнеше секунд күту керек болуы мүмкін.
3. Сүт сору түтігінің (D4) сүт ыдысы қақпағының төменгі жағына дұрыс енгізілгенін тексеріңіз (14-сурет);
 4. Қақпақты ыдысқа қайта орналастырыңыз;
 5. Ыстық су шүмегін (C6) жалғау қондырмасынан (A8) шығарыңыз (15-сурет);
 6. Ыдысты түтік қондырмасына енгізіп, жеткен жеріне дейін итеріңіз (16-сурет). Құрылғы дыбысты сигнал шығарады (жабдықталған болса);
 7. Кофе (A9) және көпіршітілген сүт шүмектерінің (D5) астына жеткілікті көлемдегі үлкен кесені қойыңыз. Сүт шүмегінің ұзындығын реттеңіз. Оны кесеге жақындату үшін төмен басыңыз (17-сурет);
 8. Әрбір функцияға қатысты төмендегі нұсқауларды орындаңыз.

11.2 Көпіршік мөлшерін реттеу



Капучино және сүт негізіндегі кофе түрлерін дайындау барысында құйылатын сүттегі көпіршік мөлшерін реттеу үшін көпіршікті реттеу дөңгелегін (D1) бұраңыз.

Дөңгелек бағыты	Сипаттама	Келесі үшін ұсынылады...
	Көпіршік жоқ	ЫСТЫҚ СҮТ (көпіршіксіз) КАФЕЛАТТЕ
	Аз мөлшердегі көпіршік	ЛАТТЕ МАКИАТО / ФЛЭТ УАЙТ
	Көп мөлшердегі көпіршік	КАППУЧИНО/ КАППУЧИНО+/ ЭСПРЕССО МАКИАТО / ЫСТЫҚ СҮТ (көпіршікті)

11.3 Капучино және сүт негізіндегі сусындарды автоматты түрде жасау

1. Сүт ыдысын (D) толтырыңыз және жоғарыда сипатталғандай етіп бекітіңіз;
2. Қажетті сусынды таңдаңыз:

Тікелей таңдалатын сусындар:

- : КАППУЧИНО (B11)
- : Латте макиато (B12)
- : Ыстық сүт (B13)

 DRINK MENU (B3) түймесін басу арқылы таңдау:

- Капучино+
 - Кафелатте
 - Флэт уайт
 - Эспрессо макиато;
3. Бірнеше секундтан соң, дайындау автоматты түрде басталады, дисплейде прогресс жолағы көрсетіледі және дайындау жалғастырылған сайын бірте-бірте толтырылады;
 4. Сүт құйылған соң, құрылғы кофені автоматты түрде жасайды (рецепт қажет ететін болса).

 **Ескеріңіз:**

- Қю барысында дайындауды тоқтатқыңыз келсе, сәйкес "STOP" (ТОҚТАТУ) (B4) ТҮЙМЕСІН БАСЫҢЫЗ.
- Сүт ыдысын тоңазытқыштың сыртында ұзақ уақытқа қалдырмаңыз. Сүт неғұрлым жылы болса (5 °C – ең оңтайлысы), шығарылған көпіршік сапасы соғұрлым нашар болады.
- Сусындарды реттеуге болады ("8.3 Сусындарды бағдарламалау" және "8.4 Менің сусындарымды бағдарламалау" бөлімдерін қараңыз).

11.4 Сүт ыдысын пайдаланған соң тазалау

 **Маңызды! Күйіп қалу қаупі бар**

- Сүт ыдысының (D) ішкі түтіктерін тазалап жатқан кезде, сүт шүмегінен (D5) шамалы ыстық су шығады. Су шашырандыларынан абай болыңыз.

"Сүт функциясын пайдаланған сайын дисплейде (B1) "Set dial to CLEAN, ESC to cancel" (ТАЗАЛАУ ҮШІН ДӨҢГЕЛЕКТІ ОРНАТУ немесе бас тарту ESC түймесін басу) хабары көрсетіледі. Барлық сүт қалдықтарын кетіру үшін сипатталғандай тазалаңыз (немесе кейінірек тазалау үшін "  /ESC" (B5) түймесін басыңыз):

1. Сүт ыдысын (D) құрылғыда қалдырыңыз (оны босатудың қажеті жоқ);
2. Көпіршітілген сүт шүмегінің астына кесені немесе басқа ыдысты қойыңыз;
3. Көпіршікті реттеу дөңгелегін (D1) "CLEAN" (ТАЗАЛАУ) бағытына бұраңыз (19-сурет). Дисплейде "Cleaning underway" (Тазалау жүріп жатыр) хабары дайындау барысында бірте-бірте толатын прогресс жолағымен бірге көрсетіледі. Тазалау автоматты түрде тоқтайды;
4. Дөңгелекті көпіршік түрлерінің біріне қайта бұраңыз;
5. Сүт ыдысын алып, бу түтігінің қондырмасын (A8) әрқашан губкамен тазалаңыз (20-сурет).

 **Ескеріңіз!**

- Бірнеше капучино немесе сүт негізіндегі кофені дайындау үшін, құрылғыны тек соңғы сусын дайындалған соң ғана

тазалаңыз. Мұндай жағдайда негізгі мәзірге оралу үшін /ESC (B5) түймесін басыңыз.

- Сүт ыдысын тоңазытқышта сақтауға болады.
- Тазалау алдында кейбір жағдайларда құрылғының қызғанын күтуіңіз керек.

12. **МЕНЮ** БАҒДАРЛАМАЛАУ ЖӘНЕ ТАҢДАУ

 **МЕНЮ** параметрінде жеке дәмдеріңізге реттелетін сусындарды таңдауға болады. Сусындар әлі орындалмаған болса, құрылғы құюды жалғастырмас бұрын реттеу процедурасын сұрайды:

1.  **МЕНЮ** (B15) түймесін басыңыз;
2. Екі нүктелі сызықтар арасында қажетті сусын көрсетілмейінше таңдау көрсеткілерін (B2 және B4) басыңыз;

Бағдарламасы жасалмаған сусындар:

3. Таңдау үшін **OK** (B3) түймесін басыңыз;
4. **Кофесі бар сусындар:** Дисплейде "Program aroma" (Дәмді бағдарламалау) параметрі көрсетіледі. Қажетті дәм таңдалмайынша (B2 және B4) немесе  (B7) таңдау көрсеткілерін басыңыз. **OK** түймесін басыңыз. Дисплейде "Program coffee" (Кофені бағдарламалау) құю барысында бірте-бірте толатын прогресс жолағымен бірге көрсетіледі. Қажетті мөлшерге жеткен соң, **OK** түймесін басыңыз.
5. **Капучино және сүт негізіндегі кофе:** Дәмді таңдаған соң, дисплейде "Program milk" (Сүтті бағдарламалау) құю барысында бірте-бірте толатын прогресс жолағымен бірге көрсетіледі. Қажетті мөлшерге жеткен соң, **OK** түймесін басыңыз.
6. Құрылғы кофе жасайды. Кофенің қажетті мөлшеріне жеткен соң, құюға кедергі келтіру мақсатында **OK** түймесін басыңыз.
7. "Save parameters?" (Параметрлер сақталсын ба?): параметрлерді сақтау үшін **OK** (әйтпесе **ESC** - B2 не B5) түймесін басыңыз.
8. "Parameters saved" (Параметрлер сақталды) (не "Parameters not saved" (Параметрлер сақталған жоқ)). Құрылғы қайтадан пайдалануға дайын.

Бағдарламасы жасалған сусындар:

3. Таңдау үшін **OK** (B3) түймесін басыңыз;

4. Дайындық аялдығы бағдарламаланған параметрлерге сай басталады.

Ескеріңіз:

Сәйкес жалғыз сусындар бағдарламасы жасалған кезде, сусынның екі кесесін ғана таңдауға болады.

13. ЫСТЫҚ СУ ҚҰЮ

 **Маңызды! Күйіп қалу қаупі бар.**

Ыстық су құю барысында құрылғыны ешқашан қараусыз қалдырмаңыз.

1. Ыстық су шүмегінің (C6) дұрыс бекітілгеніне көз жеткізіңіз;
2. Су шүмегі астына ыдыс қойыңыз (шашыраудың алдын алу үшін барынша жақын қойыңыз) (5-сурет);
3.  **МЕНЮ** (B3) түймесін басыңыз және "Hot water" (Ыстық су) таңдалмайынша таңдау көрсеткілерін (B2 не B4) басу арқылы мәзірде сусындар арқылы айналдырыңыз;
4. **OK** (B3) түймесін басыңыз. Прогресс жолағы көрсетіледі және дайындау жалғасқан сайын бірте-бірте толады.
5. Құрылғы шамамен 250 мл ыстық су құйып, автоматты түрде тоқтайды. Ыстық судың қолмен құйылуын тоқтату үшін, "STOP" (B4) (ТОҚТАУ) параметріне сәйкес таңдау көрсеткісін қайтадан басыңыз.

Ескеріңіз:

Егер "Energy Saving" ("Қуат үнемдеу") режимі белсенді болса, ыстық су құйылмас бұрын бірнеше секунд күту керек болуы мүмкін.

- Құйылған судың мөлшерін реттеуге болады ("8.3 Сусындардың бағдарламасын жасау" бөлімін қараңыз).

14. ТАЗАЛАУ

14.1 Құрылғыны тазалау

Құрылғының мына бөліктерін тұрақты түрде тазалап отыру керек:

- құрылғының ішкі тоғы;
- тартылған кофе ыдысы (A11);
- тамшы науасы (A15) және су жиналу науасы (A10);
- су ыдысы (A17);

- кофе шүмектері (A9); - алдын ала ұнтақталған кофе воронкасы (A4);
- демдеу торы (A20) демдеу торының қақпағын (A19) ашқан соң қол жетімді болады;
- сүт ыдысы (D);
- ыстық су/бу түтігінің қондырмасы (A8);

Маңызды!

- Кофе құрылғысын тазалау үшін еріткіштерді, қырғыш заттарды немесе спиртті пайдаланбаңыз. De'Longhi супер автоматты кофе құрылғыларын тазалау үшін тек осы құрылғыларға арналған химикаттарды ғана пайдалануыңыз керек.
- Тамшы науа торынан (A14) және сүт ыдысынан (D) басқа құрылғының кез келген құрамдас бөлшегін ыдыс аяқ жуғышта жууға болмайды.
- Қоқымдарды және кофе қалдықтарын кетіру үшін металдан жасалған заттарды пайдаланбаңыз, себебі олар құрылғының металл немесе пластмасса бөліктерін сырып тастауы мүмкін.

14.2 Құрылғының ішкі айналымын тазалау

Құрылғы 3/4 күн бойына қолданылмайтын болса, оны қайтадан қолданбас бұрын, оны қайта қосуды және мына әрекеттерді орындауды ұсынамыз:

-  түймесін (B5) басу арқылы 2/3 шау циклін орындау;
- бірнеше секундқа ыстық су құю ("13. Ыстық су құю" бөлімін қараңыз).

Ескеріңіз:

Тазалап болғаннан кейін кофе тарту ыдысында (A11) судың болуы қалыпты жағдай.

14.3 Тартылған кофе ыдысын тазалау

Дисплейде (B1) "Empty grounds container" (Ұнтақ кофе ыдысын босатыңыз) хабары көрсетілген кезде, ұнтақ кофе ыдысын босату және тазалау керек. Бұл құрылғы тартылған кофе ыдысы (A11) тазаланбайынша кофе жасау үшін пайдаланылмайды. Толық болмаса да, бірінші кофе дайындалғаннан кейін 72 сағат ішінде дисплейде тартылған кофе ыдысын босату туралы хабар көрсетіледі. 72

сағатты дұрыс есептеу үшін, құрылғыны қуат қосқышымен (A22) ешқашан өшірмеу керек.

Маңызды! Күйіп қалу қаупі бар

Егер бірнеше капучиноны бірінен соң бірін жасасаңыз, металдан жасалған кесе науасы (A12) қызады. Оны ұстамас бұрын суығанын күтіп, тек алдынан ғана ұстаңыз.

Тазалау үшін (тек құрылғымен):

- Тамшы науасын (A15) шығарыңыз (21-сурет), босатыңыз және тазалаңыз.
- Ұнтақ кофе ыдысын (A11) босатып, түбінде қалған барлық қалдықтарды кетіру үшін мұқият тазалаңыз. Оны берілген щеткадағы (C5) қырғышпен орындауға болады.
- Қызыл су жиналу науасын (A10) (қызыл) тексеріңіз және қажет болса босатыңыз.

Маңызды!

Тамшы науасын алып жатқан кезде ұнтақ кофе ыдысын тіпті онда шамалы кофе қалса да босату КЕРЕК.

Егер босатылмаса, келесі кофелерді жасаған кезде, тартылған кофе ыдысы шамадан тыс толып кетіп, құрылғы арналарын бітеуі мүмкін.

14.4 Тамшы науасын және су жиналу науасын тазалау

Маңызды!

Тамшы науасы (A15) ондағы су деңгейін көрсететін деңгей көрсеткішімен (A13) (қызыл) белгіленген (22-сурет). Осы көрсеткіш кесе науасынан (A12) шығып тұрғанға дейін тамшы науасы босатылуы және тазалануы керек, әйтпесе су жиіктен тасып, құрылғыны, ол орналасқан бетті немесе қоршаған аймақты зақымдауы мүмкін.

Тамшы науасын алу үшін:

1. Тамшы науасы мен тартылған кофе ыдысын (A11) шығарыңыз (21-сурет);
2. Кесе науасын (A12) және тамшы науасының торын (A14) алып, тамшы науасы мен тартылған кофе ыдысын босатып, барлық бөліктерін жуыңыз;
3. Қызыл су жиналу науасын (A10) тексеріңіз және қажет болса босатыңыз;

4. Болған соң торы бар тамшы науасы мен тартылған кофе ыдысын орындарына салыңыз.

14.5 Кофе құрылғысын ішін тазалау



Ток соғу қаупі бар!

Ішкі бөліктерді тазаламас бұрын, құрылғыны өшіру ("7. Құрылғыны өшіру" бөлімін қараңыз) және розеткадан ажырату керек. Кофе құрылғысын ешқашан суға батырмаңыз.

1. Құрылғының іші (тамшы науасын алған соң қол жетімді болады) (A15) кірлемегенін тұрақты түрде (шамамен аптасына бір рет) тексеріп отырыңыз. Қажет болса, кофе қалдықтарын берілген щеткамен (C5) және губкамен тазалаңыз;
2. Барлық қалдықтарды шаңсорғышпен тазалаңыз (23-сурет).

14.6 Су ыдысын тазалау

1. Су ыдысын (A17) тұрақты түрде (шамамен айына бір рет және су жұмсартқыш сүзгіні (C4) (егер бар болса) орнына салған сайын) дымқыл шүберекпен және шамалы жұмсақ ыдыс жуғыш сұйық затпен тазалап отырыңыз;
2. Сүзгіні (C4) алыңыз (егер бар болса) және ағынды сумен шайыңыз;
3. Сүзгіні орнына салыңыз (егер болса), ыдысты таза сумен толтырып, орнына салыңыз;
4. (Тек су жұмсартқыш сүзгісі бар үлгілер) Шамамен 100 мл су жеткізеді.

14.7 Кофе шүмектерін тазалау

1. Кофе шүмектерін (A9) губкамен немесе шүберекпен тұрақты түрде тазалаңыз (24A сур.);
2. Кофе шүмектеріндегі тесіктердің бітеліп қалмағанын тексеріңіз. Қажет болса, кофе қалдықтарын тіс тазартқышпен кетіріңіз (24B сур.).

14.8 Тартылған кофе воронкасын тазалау

Тартылған кофе воронкасының (A4) бітелмегенін тұрақты түрде (шамамен айына бір рет) тексеріп тұрыңыз. Қажет болса,

кофе қалдықтарын берілген щеткамен (C5) тазалаңыз.

14.9 Демдеу торын тазалау

Демдеу торын (A20) кемінде айына бір рет тазалап отыру керек.



Маңызды!

Құрылғы іске қосұлы болған кезде демдеу торын алу мүмкін емес.

1. Құрылғының дұрыс өшірілгеніне көз жеткізіңіз ("7. Құрылғыны өшіру" бөлімін көріңіз);
2. Су ыдысын тазалаңыз (A17);
3. Құрылғының оң жағындағы демдеу торы орнының қақпағын (A19) (25-сурет) ашыңыз;
4. Түрлі-түсті босату түймелерін ішке қарай басып тұрып, демдеу торын сыртқа қарай тартып шығарыңыз (26-сурет);
5. Демдеу торын суға шамамен 5 минут батырып қойып, ағынды су астында шайыңыз;



Маңызды!

ТЕК СУМЕН ШАЮ

Ыдыс жуғыш сұйық затты және ыдыс жуғыш құрылғыны пайдаланбаңыз

Демдеу торын ыдыс жуғыш сұйық затсыз тазалаңыз, себебі ол зақымдануы мүмкін.

6. Демдеу торының корпусында (демдеу торы орнының қақпағы арқылы көрінеді) қалған кез келген кофе қалдығын кетіру үшін арнайы щетканы (C5) пайдаланыңыз;
7. Тазалаған соң демдеу торын ішкі тірекке қарай сырғыту арқылы орнына салып, «сырт» етіп орнына түскенше PUSH (ИТЕРУ) белгісін толық енгенше ішке қарай басыңыз;



Ескеріңіз:

Егер демдеу торын енгізу қиын болса, енгізбес бұрын оны екі ілгекті басу арқылы тиісті өлшемге бейімдеңіз (27-сурет).

8. Салынған соң, екі түсті түйменің шыққанына көз жеткізіңіз;
9. Демдеу торы орнының қақпағын жабыңыз;
10. Су ыдысын орнына салыңыз.

14.10 Сүт ыдысын тазалау

Сүт дайындап болған сайын сүт ыдысын (D) төменде сипатталғандай етіп тазалаңыз:

1. Қақпақты (D2) ашыңыз;
2. Сүт шүмегі (D5) мен ішке тарту түтігін (D4) алыңыз (28-сурет);
3. Көпіршікті реттеу дөңгелегін (D1) сағат тіліне қарсы "INSERT" (ЕНГІЗУ) бағытына қарай бұрап (29-сурет), жоғары қарай тартып шығарыңыз;
4. Барлық құрамдас бөлшектерді ыстық сумен және жұмсақ жуғыш сұйықтықпен жуыңыз. Барлық құрамдас бөлшектерін ыдыс жуғышта жууға болады, ол үшін оларды ыдыс жуғыштың ең жоғарғы текшесіне қою керек.
Дөңгелектің астындағы бос орында және ойықта сүт қалдықтары қалмасын (30-сурет). Қажет болса, ойықты тіс тазартқыш таяқшамен қырғылаңыз;
5. Көпіршікті реттеу дөңгелегі орнының ішкі жағын ағынды сумен шайыңыз (31-сурет);
6. Ішке тарту түтігі мен сүт шүмегінің сүт қалдықтарымен бітеліп қалмағанын тексеріңіз;
7. Дөңгелекті, шүмекті және сүт сору түтігін орнына салыңыз "INSERT" (ЕНГІЗУ) сөзіне сай);
8. Қақпақты ыдысқа (D3) қайта орналастырыңыз.

14.11 Ыстық су қондырмасын тазалау

Сүт дайындаған сайын түтік қондырмасын (A8) губкамен шайбалардағы сүт қалдықтарын кетіру үшін тазалап отырыңыз (20-сурет).

15. ҚАҚ ТАЗАЛАУ



Маңызды!

- Қолданбас бұрын нұсқауларды және қақ тазартқыштағы жапсырмаларды оқып шығыңыз.
- Тек De'Longhi қақ тазалағышын ғана пайдалануыңыз керек. Басқа қақ тазалағышты пайдалану және/немесе қақ тазалауды дұрыс орындамау өнім жасаушысының кепілдігінде қаралмаған ақаулықтарға себеп болуы мүмкін.

"Қағын тазалау, бас тарту үшін ESC түймесін басу, қағын тазалау үшін ОК түймесін басу(≈

45 минут)" хабары дисплейде көрсетіледі (B1). Дереве қағын тазалау үшін, ОК (B3) түймесін басып, 6-пункттен бастап нұсқауларды орындаңыз. Құрылғының қағын кейінірек тазалау үшін ESC (B5) түймесін басыңыз. Құрылғыны қақтан тазалау қажет екенін еске салу үшін дисплейде  белгісі сақталады. Қақтан тазалау мәзіріне қол жеткізу үшін:

1. Құрылғыны іске қосыңыз және ол пайдалануға дайын болғанша күтіңіз;
2. "Settings" (Параметрлер) мәзіріне кіру үшін  белгішесін (B6) басыңыз;
3. Екі нүктелі сызықтар арасында "Maintenance" (Техникалық қызмет көрсету) көрсетілмейінше таңдау көрсеткілерін (B2 және B4) басыңыз. ОК (B3) түймесін басыңыз;
4. "Қағын тазалау" параметрін таңдау үшін ОК түймесін басыңыз;
5. Confirm? (Ыстық су. Растау керек пе?) (45 минут)". Растау үшін ОК түймесін басыңыз;
6. "Remove filter" (Сүзгіні алу): су ыдысын алып (A17), су жұмсартқыш сүзгіні алыңыз да (C4) (бар болса), су ыдысын босатыңыз. ОК түймесін басыңыз;
7. "Pour descaler and water into tank" (Қақ тазалағышты және суды ыдысына құю): Қақ тазалағышты ыдыстың ішкі беті жағында белгіленген А деңгейіне дейін құйып (100 мл орамына қатысты), сосын В деңгейіне (32-сурет) дейін су (1 литр) құйыңыз да, су ыдысын орнына салыңыз. ОК түймесін басыңыз;
8. "Empty drip tray" (Тамшы науасын босатыңыз): Тамшы науасын (A15) және ұнтақ ыдысын (A11) алып, босатыңыз да, ауыстырыңыз. ОК түймесін басыңыз;
9. "Place 1.8L container empty under spouts" (1,8 л бос контейнерді шүмектерінің астына қойыңыз): Көлемі кемінде 1,8 литр болатын бос ыдысты ыстық су шүмегінің (C6) және кофе шүмегінің (A9) астына қойыңыз (33-сурет). ОК түймесін басыңыз;

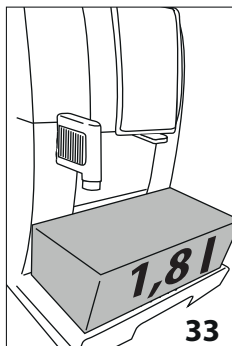

⚠ Маңызды! Күйіп қалу қаупі бар

Кофе шүмегінен және ыстық су шүмегінен құрамында қышқылы бар ыстық су ағады. Осы ерітінді шашырандысынан абай болыңыз.

10. "Descaling underway" (Қағын тазалау орындалуда);

Қақ тазалау бағдарламасы басталады және ыстық су және кофе шүмектерінен қақ тазалағыш сұйық зат шығады. Шаюлар мен тоқтатулар қатары кофе құрылғысының ішіндегі барлық қақ қалдықтарын кетіру үшін автоматты түрде орындалады;

Шамамен 25 минуттан кейін қақтан тазалау тоқтатылады;

11. "Rinse tank and fill with water" (Ыдысын шайып, сумен толтыру): енді құрылғы таза сумен шаюға дайын. Қақты тазалау ерітіндісін жинау үшін қолданылатын контейнерді босатыңыз. Су ыдысын шығарып алыңыз, босатыңыз, ағын су астында шайыңыз және таза сумен MAX деңгейіне дейін толтырып, құрылғыға салыңыз. **OK** түймесін басыңыз;

12. "Place 1.8L container empty under spouts" (1,8 л бос контейнерді шүмектерінің астына қойыңыз): бос қақты тазалау ерітіндісін жинау үшін қолданылатын ыдысты кофе шүмектерінің және ыстық су шүмегінің астына қойып (33-сурет), **OK** түймесін басыңыз;

13. "Rinsing Confirm?" (Шаю, растау керек пе?): **OK** түймесін басыңыз;

14. "Rinsing underway" (Шаю орындалуда): алдымен кофе шүмектерінен, одан кейін ыстық су шүмегінен ыстық су құйылады;

15. Ыдыстағы су таусылған кезде, шайылатын суды жинақтау үшін қолданылатын контейнерді босатыңыз;

16. "Rinse tank and fill with water" (Ыдысын шайып, сумен толтыру): су ыдысын алып, таза сумен MAX (МАКС) деңгейіне дейін толтырыңыз. **OK** түймесін басыңыз;

14. "Insert filter" (Сүзгіні салу): суды жұмсартқыш сүзгіні су бағының корпусына (алынып қалса) салып, құрылғыдағы ыдысты ауыстырыңыз. **OK** түймесін басыңыз;

15. "Place 1.8L container empty under spouts" (1,8 л бос контейнерді шүмектерінің астына қойыңыз): қақ тазалағыш ерітіндіні жинау үшін қолданылатын бос ыдысты ыстық су шүмегінің астына қойыңыз. **OK** түймесін басыңыз;

16. "Rinsing Confirm?" (Шаю, растау керек пе?): **OK** түймесін басыңыз.

17. "Rinsing underway" (Шаю орындалуда). Ыстық су шүмегінен ыстық су шығады;

18. "Empty drip tray" (Тамшы науасын босатыңыз): Екінші шаю соңында тамшы науасын (A15) және ұнтақ ыдысын (A11) алып, босатыңыз да, ауыстырыңыз. **OK** түймесін басыңыз;

19. "Descalc complete" (Қақтан тазалау аяқталды): **OK** түймесін басыңыз;

20. "Fill tank" (Ыдысты толтыру): шайылатын суды жинақтау үшін қолданылатын ыдысты босатып, су ыдысын алыңыз да, таза сумен MAX деңгейіне дейін толтырып, құрылғыны кері салыңыз.

Қақ тазалау аяқталды.

i Ескеріңіз!

- Егер қақ тазалау дұрыс орындалмаса (мысалы, жарық жоқ), циклді қайталауды ұсынамыз;
- Қақтан тазалап болғаннан кейін кофе тарту ыдысында (A11) судың болуы қалыпты жағдай.
- Су ыдысы MAX (МАКС) деңгейіне дейін толтырылатын болса, қақтан тазалау соңында құрылғының ішкі айналымынан қақтан тазалағыш ерітінді толығымен жойылмайтынына кепілдеме беру үшін үшінші рет шаюды сұрайды.
- Құрылғы қақтан тазалау айналымдарын өте қысқа аралықта сұрауы мүмкін. Бұл қалыпты жағдай және құрылғының қосымша бақылау жүйесі.

16. СУ ҚАТТЫЛЫҒЫН ОРНАТУ

Қағын тазалау хабары бір кезеңдік уақыт өткен соң су қаттылығына сай сұралады.

Құрылғы әдепкі параметр бойынша су қаттылығының 4-деңгейіне орнатылады. Сонымен қатар, бұл құрылғыны әр түрлі аймақтардағы құбыр суының қаттылығына сай бағдарламалау арқылы құрылғыны сирегірек тазалау қажет болатындай етіп орнатуға болады.

16.1 Су қаттылығын өлшеу

1. "TOTAL HARDNESS TEST" (ТОЛЫҚ ҚАТТЫЛЫҚТЫ ТЕКСЕПУ) индикаторын орамынан (C1) шығарыңыз (ағылшын тіліндегі нұсқауларға тіркелген);
2. Қағазды стакандағы суға бір секундқа толығымен батырып алыңыз;
3. Қағазды судан шығарып, жайлап сілкіңіз. Шамамен бір минуттан соң 1, 2, 3 немесе 4 қызыл шаршы судың қаттылығының деңгейіне қарай көрінеді. Әрбір шаршы бір деңгей болып есептеледі;

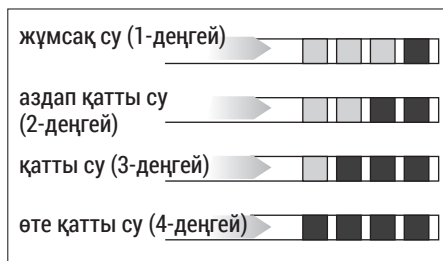

16.2 Су қаттылығын орнату

1. "Settings" (Параметрлер) мәзіріне кіру үшін "⚙️" белгішесін (B6) басыңыз;
2. Екі нүктелі сызықтар арасында "General" (Жалпы) көрсетілмейінше таңдау көрсеткілерін (B2 және B4) басыңыз. **OK** түймесін басыңыз;
3. "Water hardness" (Су қаттылығы) көрсетілмейінше таңдау көрсеткілерін басып, одан кейін **OK** түймесін басыңыз;
4. Дисплейде ағымдағы таңдау көрсетілері мән жаңа таңдау мәні жыпылықтайды. Қажетті жаңа таңдау көрсетілмейінше таңдау көрсеткілерін басыңыз. **OK** түймесін басыңыз.

Жаңа деңгей сақталады және құрылғы "General" (Жалпы) мәзіріне қайтарылады. Негізгі экранға оралу үшін **⏪/ESC (B5)** түймесін екі рет басыңыз.

17. СУ ЖҰМСАРТҚЫШ СҮЗГІ

Кейбір үлгілерге су жұмсартқыш сүзгі бекітіледі (C4). Егер сіздегі үлгіде ондай болмаса, De'Longhi тұтынушыны қолдау қызметтерінен сатып алуды ұсынамыз. Сүзгіні дұрыс пайдалану үшін, төмендегі нұсқаларды орындаңыз.

17.1 Сүзгіні орнату

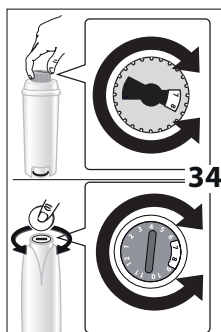

1. Сүзгіні (C4) орамынан шығарыңыз. Күн индикаторының дискі берілген сүзгіге байланысты өзгереді.
2. Күн көрсеткішінің дискісін (34-сурет) қолданудың келесі 2 айы көрінгенше бұраңыз.

i Ескеріңіз

Құрылғы дұрыс пайдаланылса, бұл сүзгі екі айға

жарамды болады. Егер кофе құрылғысы сүзгісі енгізілген күйде пайдаланылмай қалса, сүзгі тек үш аптаға жарамды болады.

3. Сүзгіні іске қосу үшін, 35-суретте көрсетілгендей етіп сүзгі ішіндегі тесік арқылы су ағызыңыз, су бүйірдегі тесіктерден бір минуттан астам ағуы керек;

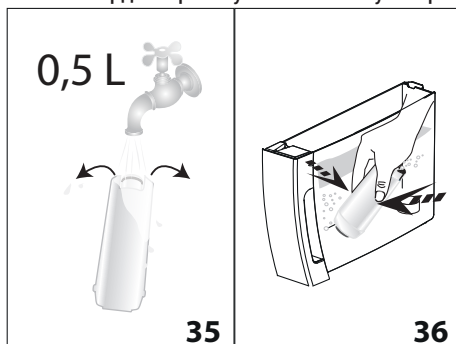

4. Ыдысты (A17) құрылғыдан шығарып, сумен толтырыңыз;
5. Сүзгіні су ыдысына салып, шамамен он секундтай толық батырыңыз да, ауа көпіршіктерін шығарып жіберу үшін абайлап қисайтыңыз және басыңыз (36-сурет).
6. Сүзгіні корпусына (A18) салыңыз және орнына жеткенше басыңыз (37-сурет);
7. Ыдыстың қақпағын (A16) (38-сурет) жауып, ыдысты құрылғыдағы орнына салыңыз.

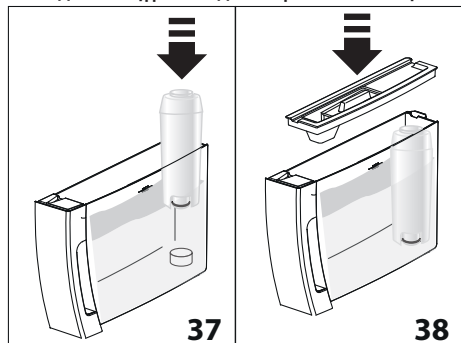

Сүзгіні орнатқан кезде, оның бар екенін құрылғыға ескеруіңіз керек.

8. "Settings" (Параметрлер) мәзіріне кіру үшін "⚙️" белгішесін (B6) басыңыз;
9. Екі нүктелі сызықтар арасында "Maintenance" (Техникалық қызмет көрсету) көрсетілмейінше таңдау көрсеткілерін (B2 және B4) басыңыз. **OK** түймесін басыңыз;
10. "Install filter" (Сүзгіні орнату) көрсетілмейінше таңдау көрсеткілерін басып, одан кейін **OK** түймесін басыңыз;
11. Confirm? (Растау керек пе?): **OK** түймесін басыңыз;
12. "Hot water Confirm?" (Ыстық су Растау керек пе?): Ыдысты ыстық су шүмегінің (C6) астына орналастырыңыз (ең төменгі сыйымдылық: 500 мл), одан кейін **OK** түймесін басыңыз;
13. Құрылғы ыстық суды құюды бастайды және "Please wait" (Күте тұрыңыз) хабары көрсетіледі;
14. Ыстық су ағыны тоқтаған соң, құрылғы автоматты түрде "Ready for coffee" (Кофе жасауға дайын) бағытына автоматты түрде қайта орнатылады.

Содан кейін сүзгі белсенді болады және кофе құрылғысын пайдалана аласыз.

17.2 Сүзгіні ауыстыру

Дисплейде (B1) "Replace filter, ESC to cancel, OK to replace" (Сүзгіні ауыстыру, бас тарту үшін ESC түймесін басу, ауыстыру үшін OK түймесін басу) көрсетілгенде сүзгіні ауыстырыңыз (C4). Дерее ауыстыру үшін, **OK** (B3) түймесін басып, 8-пункттен бастап нұсқауларды орындаңыз. Кейінірек ауыстыру үшін ESC (B5) түймесін басыңыз. Сүзгіні ауыстыру қажет екенін еске салу үшін дисплейде  белгісі сақталады.

Сүзгіні ауыстыру үшін, мына әрекеттерді орындаңыз:

1. Ыдысты (A17) және бітеліп қалған сүзгіні шығарыңыз;
2. Жаңа сүзгіні орамынан шығарыңыз және алдыңғы бөлімнің 2, 3, 4, 5, 6 және 7-тарауларында көрсетілгендей жалғастырыңыз;
3. "Settings" (Параметрлер) мәзіріне кіру үшін "⚙️" белгішесін (B6) басыңыз;
4. Екі нүктелі сызықтар арасында "Maintenance" (Техникалық қызмет көрсету) көрсетілмейінше таңдау көрсеткілерін (B2 және B4) басыңыз. **OK** түймесін басыңыз;
5. "Replace filter" (Сүзгіні ауыстыру) көрсетілмейінше таңдау көрсеткілерін басып, одан кейін **OK** түймесін басыңыз;
6. Confirm? (Растау керек пе?): **OK** түймесін басыңыз;
7. "Hot water Confirm?" (Ыстық су Растау керек пе?): Ыдысты ыстық су шүмегінің (C6) астына орналастырыңыз (ең төменгі сыйымдылық: 500 мл), одан кейін **OK** түймесін басыңыз;
8. Құрылғы ыстық суды құюды бастайды және "Please wait" (Күте тұрыңыз) хабары көрсетіледі;
9. **Ыстық су ағыны тоқтаған соң, құрылғы автоматты түрде "Ready for coffee" (Кофе жасауға дайын) бағытына автоматты түрде қайта орнатылады.**

Содан кейін жаңа сүзгі белсенді болады және кофе құрылғысын пайдалана аласыз.

Ескеріңіз!

Екі айдан соң (күн көрсеткішін көріңіз) немесе құрылғы 3 апта бойы пайдаланылмаса, сүзгіні

ауыстырыңыз, хабар әлі көрсетілмесе де сүзгіні ауыстыру керек.

17.3 Сүзгіні шығару

Егер құрылғыны сүзгісіз (C4) пайдаланғыңыз келсе, оны алып, құрылғыға оның алынғаны туралы ескертуіңіз керек. Мына әрекетті орындаңыз:

1. Ыдысты (A17) және бітеліп қалған сүзгіні шығарыңыз;
 2. "Settings" (Параметрлер) мәзіріне кіру үшін "80" белгішесін (B6) басыңыз;
 3. Екі нүктелі сызықтар арасында "Maintenance" (Техникалық қызмет көрсету) көрсетілмейінше таңдау көрсеткілерін (B2 және B4) басыңыз. ОК түймесін басыңыз;
 4. "Remove filter" (Сүзгіні алу) көрсетілмейінше таңдау көрсеткілерін басып, одан кейін ОК түймесін басыңыз;
 5. "Config?" (Растау керек пе?): алуды растау үшін ОК түймесін басыңыз. Құрылғы "Maintenance" (Техникалық қызмет көрсету) мәзіріне қайтарылады;
- Мәзірден шығу үшін /ESC (B5) түймесін басыңыз.

Ескеріңіз!

Екі айдан соң (күн көрсеткішін көріңіз) немесе құрылғы 3 апта бойы пайдаланылмаса, сүзгіні ауыстырыңыз, хабар әлі көрсетілмесе де сүзгіні ауыстыру керек.

18. ТЕХНИКАЛЫҚ ДЕРЕКТЕР

Қысым:	1,5 МПа (15 бар)
Су ыдысының ең жоғарғы сыйымдылығы:	1,8 л
ҮхДхБ өлшемі:	240x440x360 мм
Сым ұзындығы:	1750 мм
Салмағы:	9,9 кг
Кофе дәндері ыдысының ең жоғарғы сыйымдылығы:	300 г

 Бұл құрылғы тағамдармен байланысқа түсетін материалдарға қатысты ЕО 1935/2004 ережесінің баптарына сай.

19. ТЕХНИКАЛЫҚ СИПАТТАМАЛАРЫ

Өнім түрі	өнімдегі жапсырмаға қараңыз
Үлгі	"
Кернеу	"
Жиілік	"
Тұтынылатын қуат	"

Италияда жасалған
De'Longhi Appliances s.r.l.
via L.Seitz, 47 31100 Treviso Italy
Де'Лонги Апплайансиз с.р.л.
Виа Л. Зейц, 47 31100 Тревизо Италия

Ресейге, Белоруссияға және Қазақстанға импорттаушы:
«Делонги» ЖШҚ, Ресей, 127055, Мәскеу қаласы, Суцёвская көшесі, 27/3-үй (27-үй, 3-құрылым)
Тел.: +7 (495) 781-26-76

Бұл құрылғы пайдалану нұсқаулығында көрсетілгендей жолмен пайдаланылады. Өнімнің мерзімі сатып алынған күннен бастап 5 жылға созылады.



Өнім шығарылған күн өнім жапсырмасының бетінде немесе оның қасында көрсетілуі мүмкін (Сериялық нөмірі: ASSCC, бұл жерде А – өнім жасалған жылдың соңғы саны, SS – өнім жасалған апта, CC – басып шығару күні, 1992 жылдан бастап автоматты түрде есептеледі. Мысалы: Сер.№ 30411xxx, өнім жасалған жыл – 2003, өнім жасалған апта – 4)

EAC

20. КӨРСЕТИЛЕТІН ХАБАРЛАР

КӨРСЕТИЛЕТІН ХАБАР	ЫҚТИМАЛ СЕБЕБІ	ШЕШІМІ
Ыдысты толтыру	Ыдыстағы су жеткіліксіз (A17).	Су ыдысын толтырыңыз және/немесе «сырт» етіп орнына киілгенше итеру арқылы дұрыстап салыңыз (3В сур.).
Ыдысты салу	Ыдыс (A17) орнына дұрыс салынбаған.	Су ыдысын дұрыстап енгізіңіз және орнына түскенше басыңыз (3В беті).
ТАРТЫЛҒАН кофе ыдысын босату	Ұнтақ кофе ыдысы (A11) толып кеткен.	Ұнтақ кофе ыдысы мен тамшы науасын (A15) босатыңыз, тазалаңыз да орындарына салыңыз. Маңызды: тамшы науасын алып жатқан кезде ұнтақ кофе ыдысын тіпті онда шамалы кофе қалса да босату КЕРЕК. Егер босатылмаса, келесі кофелерді жасаған кезде, тартылған кофе ыдысы шамадан тыс толып кетіп, құрылғы арналарын бітеуі мүмкін.
Тартылған кофе ыдысын салу	Тазалаған соң, тартылған кофе ыдысы (A11) ауыстырылмаған.	Тамшы науасын (A15) шығарып, ұнтақ кофе ыдысын орнына салыңыз.
Ұнтақ кофе қосу	Воронкаға (A4) ұнтақ кофе салынбаса да, "ұнтақ кофе жасау" функциясы таңдалған.	Воронкаға (11-сурет) алдын ала ұнтақталған кофені салыңыз немесе "pre-ground" (тартылған кофе) функциясының таңдауын алыңыз.
	Ұнтақ кофесі бар LONG кофесі сұралады	Ұнтақ кофе воронкасының бір деңгей өлшегішін (A4) салып, жалғастыру және дайындықты аяқтау үшін ОК (B3) түймесін басыңыз.
Дән ыдысын толтыру	Кофе дәндері таусылған.	Дәндер ыдысын (A3) (8-сурет) толтырыңыз.
	Алдын ала ұнтақталған кофе воронкасы (A4) бітеліп қалған.	Воронканы "14.8 Тартылған кофе воронкасын тазалау" бөлімінде сипатталғандай етіп щеткамен (C5) босатыңыз.

Кофе тым ұсақ Кофе тартқышты реттеу	Тартылған кофе тым майда және кофе өте жай құйылуда немесе мүлдем құйылмауда.	Кофені тағы да құйып көріңіз және кофе тартқыш жұмыс істеп тұрған кезде тартуды реттеу дөңгелегін сағат тілі бағытымен 7 санына қарай бұраңыз (A5) (7-сурет). Егер 2 кесе кофе құйылғаннан кейін әлі де жай құйылса, тартуды реттеу дөңгелегін құйылу дұрысталғанша тағы бір рет "сырт" еткізіп бұрау арқылы дұрыстау процедурасын қайталаңыз ("10.1 Кофе тартқышты реттеу" бөлімін қараңыз. Егер проблема жойылмаса, су ыдысының (A17) толық енгізілгенін тексеріңіз.
	Егер су жұмсартқыш сүзгі (C4) болса, түтіктерден ауа көбігі шығып, құюға кедергі жасауы мүмкін.	Құрылғыға ыстық су шүмегін (C6) енгізіп, ағын бір қалыпты болғанша шамалы су ағызыңыз.
Less coffee (Кофені азайтыңыз)	Өте көп мөлшердегі кофе пайдаланылған.	☉ түймесін (B7) бұрау (9-сурет) арқылы жеңілрек дәмді таңдаңыз немесе тартылған кофе мөлшерін азайтыңыз.
Insert water spout (су шүмегін енгізіңіз)	Ыстық су шүмегі (C6) енгізілмеген немесе дұрыс енгізілмеген.	Ыстық су шүмегін толық салыңыз (4-сурет).
Insert milk container (Сүт ыдысын енгізіңіз)	Сүт ыдысы (D) дұрыс салынбаған.	Сүт шүмегін орнына түскенше енгізіңіз (16-сурет).
Демдеуіш жинағын салу	Тазаланғаннан кейін, демдеу торы (A20) орнына салынбаған.	Демдеу торын "14.9 Демдеу торын тазалау" тарауында сипатталғандай етіп енгізіңіз.
Су айналымы бос Су айналымын толтыру Hot water (Ыстық су) Confirm? (Ыстық су. Растау керек пе?)	Су айналымы бос.	OK (B3) түймесін басып, шүмектен (C6) әдеттегідей су шыққанға дейін су құйыңыз. Егер проблема жойылмаса, су ыдысының (A17) толық енгізілгенін тексеріңіз.
ТАЗАЛАУ үшін OK түймесін басу	Сүт ыдысы (D) көпіршікті реттеу тетігімен (D1) "CLEAN" (Тазалау) қалпына салынды.	CLEAN (Тазалау) функциясымен жалғастыру үшін, OK түймесін басыңыз немесе көпіршікті реттеу тетігін басқа қалыпқа бұраңыз.
Дөңгелекті ТАЗАЛАУ режиміне орнату Бас тарту үшін ESC	Жақында сүт құйылған, сүт ыдысының (D) ішіндегі түтіктерді тазалау керек.	Көпіршікті реттеу дөңгелегін (D1) CLEAN (ТАЗАЛАУ) бағытына бұраңыз (19-сурет).

Көпіршікті реттеу тегігін бұрау	Сүт ыдысы (D) көпіршікті реттеу тегігімен (D1) "CLEAN" (Тазалау) қалпына салынды.	Көпіршікті реттеу тегігін сүтті көпіршік бағыттарының біріне қайта бұраңыз.
Қақ тазалау Бас тарту үшін ESC Қағын тазалау үшін OK (45 минут)	Құрылғы қағын тазалау керек.	"15. Қақ тазалау" бөлімінде сипатталған қақ тазалау процедурасын Қағын тазалау" бөлімінде сипатталғандай орындалуы керек.
Replace filter (Сүзгіні ауыстыру) Бас тарту үшін ESC Ауыстыру үшін OK	Су жұмсартқыш сүзгі (C4) бітеліп қалған.	Сүзгіні салыңыз немесе оны "17. Су жұмсартқыш сүзгі" бөлімінде сипатталған нұсқауларды орындаңыз.
Жалпы дабыл	Құрылғының іші өте лас.	Құрылғының ішін "14. Тазалау" бөлімінде сипатталғандай етіп мұқият тазалаңыз. Бұл хабар тазаланған соң да көрсетілсе, қызмет орталығымен хабарласыңыз.
	Сүт контейнері ішіндегі түтікшелерді (D) тазалау керек.	Көпіршікті реттеу дөңгелегін (D1) CLEAN (ТАЗАЛАУ) бағытына бұраңыз (19-сурет).
	Суды жұмсарту сүзгісі (C4) бітеліп қалған және оны ауыстыру немесе шығарып алу керек.	Сүзгіні салыңыз немесе оны "17. Су жұмсартқыш сүзгі" бөлімінде сипатталған нұсқауларды орындаңыз.
	Құрылғы қағын тазалау керек.	"15. Қақ тазалау" бөлімінде сипатталған қақ тазалау процедурасын Қағын тазалау" бөлімінде сипатталғандай орындалуы керек. Құрылғы қақтан тазалау айналымдарын өте қысқа аралықта сұрауы мүмкін. Бұл қалыпты жағдай және құрылғының қосымша бақылау жүйесі.
ECO	Қуат үнемдеу қосылады.	Қуат үнемдеуді өшіру үшін, "8.5 Жалпы" - "Қуат үнемдеу" бөлімінде сипатталғандай жалғастырыңыз:

21. АҚАУЛЫҚТАРДЫ ЖОЮ

Төменде кейбір ықтимал ақаулықтар көрсетілген.

Егер проблема сипатталғандай әдіспен шешілмесе, тұтынушыларды қолдау қызметтерімен хабарласыңыз.

ПРОБЛЕМА	ЫҚТИМАЛ СЕБЕБИ	ШЕШІМІ
Кофе ыстық емес.	Кеселер алдын ала қыздырылмайды.	Кеселерді ыстық сумен шаю арқылы алдын ала жылытыңыз (Ескеріңіз: ыстық су функциясын пайдалана аласыз).
	Құрылғының ішкі айналымдары суып қалған, себебі соңғы кофе жасалғалы 2/3 минут өткен.	Кофе жасамас бұрын,  түймесін (B5) басу арқылы ішкі айналымдарды шайыңыз.
	Төменгі кофе температурасы орнатылды.	Мәзірден жоғарырақ кофе температурасын орнатыңыз.
Кофе көпіршігі жеткілікті емес.	Кофе тым ірі етіліп тартылған.	Кофе тартқыш жұмыс істеп тұрған кезде тартуды реттеу дөңгелегін (A5) сағат тілі бағытына қарсы 1 санына қарай бір рет бұраңыз (7-сурет). Кофе қанағаттанарлықтай тартылмайынша сыртылдата бұрауды жалғастырыңыз. Нәтиже тек 2 кофе жасаған соң ғана беріледі («10.1 Кофе тартқышты реттеу» бөлімін қараңыз).
	Кофе жарамсыз.	Эспрессо құрылғылары үшін ұнтақ кофе пайдаланыңыз.
Кофе тым баяу құйылады немесе тамшылап тұрады.	Кофе тым майда етіліп тартылған.	Кофе тартқыш жұмыс істеп тұрған кезде тартуды реттеу дөңгелегін (A5) сағат тіліне қарсы бағытта 7 санына қарай бір рет бұраңыз (7-сурет). Кофе қанағаттанарлықтай тартылмайынша сыртылдата бұрауды жалғастырыңыз. Нәтиже тек 2 кофе жасаған соң ғана беріледі («10.1 Кофе тартқышты реттеу» бөлімін қараңыз).
Құрылғы кофе жасамайды	Құрылғы өзінің ішкі айналымында ластықты анықтады. "Please wait" (Күте тұрыңыз) хабары көрсетіледі.	Құрылғының қайта пайдалануға дайындығын тексеріп, қажетті сұйықтықты қайта таңдаңыз. Егер проблема жойылмаса, тұтынушыларды қолдау қызметімен хабарласыңыз.

Кофе бір немесе екі шүмектен де ақпайды.	Кофе шүмектері (A9) бітеліп қалған.	Шүмектерді тіс тазартқышпен тазалаңыз (24В-сурет).
Құрылғы іске қосылмайды	Ол розеткаға қосылмаған.	Розеткаға қосыңыз (1-сурет).
	Негізгі қосқыш (A22) іске қосылмаған.	Негізгі қосқышты I бағытына орнатыңыз (2-сурет).
	Қуат сымын (C7) жалғағыш дұрыс салынбаған.	Жалғағышты құрылғының артындағы ұяшыққа барған жеріне дейін енгізіңіз (1-сурет).
Демдеу торын шығару мүмкін емес	Құрылғы дұрыс ажыратылмаған	Құрылғыны  түймесін (A7) басу арқылы өшіріңіз (6-сурет) ("7. Құрылғыны өшіру") бөлімін қараңыз.
Қақ тазалау соңында құрылғы үшінші шаюды талап етеді	Екі шаю циклі барысында су ыдысы MAX деңгейіне дейін толтырылмаған.	Құрылғы көрсететін нұсқауларды орындаңыз, бірақ алдымен су тасып кетпес үшін тамшы науасын босатыңыз.
Сүт шүмегінен (D5) сүт ақпайды	Сүт ыдысының қақпағы (D2) кірлеген.	Сүт ыдысының қақпағын келесі бөлімінде сипатталғандай етіп тазалаңыз: "15. Қақ тазалау" бөлімінен көріңіз.
Сүтті үлкен көбіктер бар және ол сүт шүмегінен (D5) шашырап шығады немесе аз ғана көпіршік шығады	Сүт жеткілікті деңгейде салқын емес немесе ол жартылай шайқалмаған.	Т о ң а з ы т қ ы ш температурасындағы (шамамен 5°) майсыздандырылған немесе жартылай майсыздандырылған сүтті пайдаланған жөн. Егер нәтиже сіз қалағандай болмаса, басқа компанияның сүтін пайдаланып көріңіз.
	Көпіршікті реттеу дөңгелегі (D1) дұрыс реттелмеген.	Келесі бөлімде мына нұсқауларды реттеңіз: "• Эспрессо макиато;".
	Сүт ыдысының қақпағы (D2) немесе көпіршікті реттеу дөңгелегі (D1) ластанған	Сүт ыдысының қақпағын және тетігін келесі бөлімде сипатталғандай етіп тазалаңыз: "15. Қақ тазалау".
	Ыстық су түтіктерінің қондырмасы (A8) кірлеген	Түтік қондырмасын келесі бөлімде сипатталғандай етіп тазалаңыз. "14.11 Ыстық су қондырмасын тазалау".