

İÇİNDEKİLER

1. GÜVENLİK İÇİN TEMEL UYARILAR	341
2. GÜVENLİK UYARILARI	342
2.1 Talimatlarda kullanılan semboller.....	342
2.2 Amaca uygun kullanım	342
2.3 Kullanım için talimatlar.....	342
3. GİRİŞ	342
3.1 Parantez içindeki harfler	342
3.2 Sorunlar ve çözümleri.....	342
4. TANIMLAMA	343
4.1 Cihazın tanımlaması	343
4.2 Aksesuarların tanımı	343
4.3 Süt haznesinin tanımı	343
5. BAŞLANGIÇ İŞLEMLERİ	343
5.1 Cihazın kontrolü	343
5.2 Cihaz montajı.....	343
5.3 Cihaz bağlantıları	344
5.4 Cihazın ilk defa çalıştırılması	344
6. CİHAZ AÇILMASI	344
7. CİHAZIN KAPATILMASI	344
8. MENÜ AYARLARI	345
8.1 Language (Dil)	345
8.2 Maintenance (Bakım).....	345
8.3 İçecek programı.....	345
8.4 Program My beverage (My içeceği programlama).....	346
8.5 General (Genel).....	346
8.6 Statistics (İstatistikler).....	347
9. RINSING (DURULAMA)	347
10. KAHVE HAZIRLANMASI	347
10.1 Kahve değirmeninin ayarlanması.....	347
10.2 Daha sıcak bir kahve için tavsiyeler	347
10.3 Çekirdek kahve kullanarak otomatik tariflerin hazırlanması	347
10.4 Kahve tadının geçici olarak değiştirilmesi	348
10.5 Çekilmiş kahve kullanarak kahve hazırlama	348
11. SÜTLÜ İÇECEKLERİN HAZIRLANMASI	349
11.1 Süt haznesini doldurun ve yerine takın	349
11.2 Köpük miktarının ayarlanması	349
11.3 Sütlü içeceklerin otomatik hazırlanması.....	349
11.4 Her kullanımdan sonra süt haznesinin temizlenmesi	350
12. “(my) MENU” PROGRAMLAMA VE SEÇİM	350
13. SICAK SU DAĞITIMI	350
14. TEMİZLİK.....	351
14.1 Makinenin temizliği	351
14.2 Makinenin iç tesisatının temizlenmesi	351
14.3 Atık kahve kabının temizliği.....	351
14.4 Damlatma tepsi ile yoğunlaşma sıvısı tepsinin temizlenmesi	351
14.5 Makinenin içinin temizlenmesi	351
14.6 Su haznesinin temizliği	352
14.7 Kahve dağıtıcısı ağızlarının temizliği.....	352
14.8 Çekilmiş kahve doldurma hunisinin temizliği..	352
14.9 Demlik temizliği.....	352
14.10 Süt haznesinin temizliği.....	352
14.11 Sıcak su ağızının temizliği	352
15. KIREÇ ÇÖZME	352
16. SU SERTLİĞİNİN PROGRAMLANMASI.....	354
16.1 Su sertliğinin ölçümü	354
16.2 Su sertliğinin ayarlanması	354
17. YUMUŞATMA FİLTRESİ.....	354
17.1 Filtrenin takılması	354
17.2 Filtrenin değiştirilmesi	355
17.3 Filtrenin çıkartılması	355
18. TEKNİK ÖZELLİKLER	355
20. EKRANDA GÖRÜNTÜLENEN MESAJLAR	356
19. BERTARAF	356
21. SORUNLARIN GIDERİLMESİ	358

1. GÜVENLİK İÇİN TEMEL UYARILAR

- Bu cihaz, güvenliklerinden sorumlu bir kişi tarafından gözetim altında olmadıkça veya cihazın güvenli şekilde kullanımına dair eğitim verilmedikçe fiziksel, duyuşsal veya zihinsel kapasitesi düşük ya da deneyimi ve bilgisi olmayan kişiler (çocuklar dahil) tarafından kullanılamaz.
- Cihazla oynamaları için çocukların gözetim altında tutulması gerekir.
- Kullanıcı tarafından yapılacak temizlik ve bakım işlemleri çocuklar tarafından gözetimsiz yapılmamalıdır.
- Temizlik amacıyla makineyi asla suya daldırmayın.
- Bu cihaz yalnızca evsel amaçlı kullanım içindir. Aşağıda belirtilen ortamlarda kullanımını uygun değildir: dükkan, ofis ve diğer iş alanlarının personeli için mutfak olarak tayin edilen yerler, çiftlik evleri, otel, kiralık odalar, motel ve diğer konuk evleri.
- Fiş veya elektrik kablosu hasarlarında, bunların değişimlerini, her türlü riskin önüne geçmek için yalnızca Teknik Servise yaptırın.

YALNIZCA AVRUPA PAZARLARI İÇİN:

- Bu cihaz, gözetim altında olması olmaları veya cihazın güvenli şekilde kullanımına dair talimatları almaları ve doğabilecek tehlikeleri anlamaları kaydıyla 8 yaşından büyük çocuklar tarafından kullanılabilir. Kullanıcı tarafından yapılacak temizlik ve bakım işlemleri 8 yaşından büyük olmayan ve gözetim altında çalışmayan çocuklar tarafından yapılmamalıdır. Bu cihaz ile kablosunu 8 yaşın altındaki çocukların erişemeyecekleri bir yerde tutun.
- Bu cihaz, fiziksel, duyuşsal veya zihinsel kapasitesi kısıtlı ya da gerekli deneyim veya bilgiden yoksun kişiler tarafından gözetim altında veya cihazın güvenli kullanımıyla ilgili talimatlar verildikten ve ilgili tehlikeler anlatıldıktan sonra kullanılabilir.
- Çocuklar cihazla oynamamalıdır.
- Gözetimsiz bırakılacağı zaman veya monte etmeden, sökmeden ya da temizlemeden önce daima cihazın fişini prizden çekin.



Üzerinde bu sembolün bulunduğu yüzeyler kullanım sırasında sıcak olurlar (bu sembol, yalnızca bazı modellerde mevcuttur).

2. GÜVENLİK UYARILARI

2.1 Talimatlarda kullanılan semboller

Önemli uyarılar bu sembolleri taşırlar. Bu uyarıların izlenmesi kesinlikle zorunludur.



Tehlike!

Uygun hareket edilmemesi halinde hayati tehlikesi olan, elektrik çarpmalarına bağlı yaralanmalara sebep olabilir.



Dikkat!

Uygun hareket edilmemesi halinde yaralanmalar veya cihaz hasarlarına neden olabilir.



Yanma Tehlikesi!

Uygun hareket edilmemesi halinde yanıklar veya cihaz hasarlarına sebep olabilir.



Önemli Not:

Bu işaret, kullanıcı için önemli tavsiye ve bilgileri belirtir.



Tehlike!

Cihaz elektrik akımıyla çalıştığından, elektrik çarpmasına yol açan durumlar göz ardı edilemez.

Bu sebeple aşağıdaki güvenlik uyarılarına uygun hareket edin:

- Cihaza asla ıslak ya da nemli eller ve ayaklar ile dokunmayın.
- Fişe ıslak ellerle dokunmayın.
- Kullanılan elektrik prizinin, gerekli durumlarda fişin çekilmesi amacıyla daima kolay erişilir bir yerde olduğundan emin olun.
- Fişi prizden çekmek isterseniz, doğrudan fişten tutarak çekin. Hasar görebileceği için asla kabloyu çektiirmeyin.
- Cihazın bağlantısını tamamen kesmek için, fişi prizden çekin.
- Arızalandığı durumlarda cihazı tamir etmeye çalışmayın. Cihazı kapatın, fişi prizden çekin ve Teknik Servis'e başvurun.
- Her türlü temizlik işleminden önce makineyi kapatın, fişi prizden çekin ve makinenin soğumasını bekleyin.



Dikkat:

Ambalaj maddelerini (plastik torbalar, polistirel köpük) çocukların ulaşamayacakları yerlerde saklayın.



Yanma Tehlikesi!

Bu cihaz sıcak su üretir ve çalışırken su buharı çıkarabilir.

Su sıçramaları ve sıcak buhar ile temas etmemeye özen gösterin.

Cihaz çalışır haldeyken fincan yerleştirme tablası ısınabilir.

2.2 Amaca uygun kullanım

Bu cihaz, kahve hazırlamak ve içecek ısıtmak için üretilmiştir. Her türlü farklı kullanım şekli uygunsuz olarak kabul edilir ve tehlikelidir. Üretici, cihazın uygunsuz kullanımından kaynaklanan hasarlarda hiçbir sorumluluğu kabul etmez.

2.3 Kullanım için talimatlar

Cihazı kullanmadan önce talimatları dikkatle okuyun. Bu talimatlara uyulmaması yaralanmalara ve cihaz hasarlarına neden olabilir.

Üretici firma, bu kullanım talimatlarına uygun hareket edilmemesine bağlı hasarlarda hiçbir sorumluluğu kabul etmez.



Önemli Not:

Bu talimatları özenle saklayın. Cihazın başkalarına satılması durumunda, bu kullanım talimatlarını da birlikte teslim edin.

3. GİRİŞ

Otomatik kahve ve cappuccino makinesini seçtiğiniz için teşekkür ederiz.

Yeni cihazınız ile iyi eğlenceler dileriz. Bu kullanım talimatlarını okumak için birkaç dakikanızı ayırın. Bu şekilde, tehlikelere maruz kalınmasını veya makinenin bozulmasını engelleyebilirsiniz.

3.1 Parantez içindeki harfler

Parantez içindeki harfler, Cihazın tanımında verilen açıklamalara (s. 2-3) karşılık gelir.

3.2 Sorunlar ve çözümleri

Herhangi bir sorunla karşılaşırsanız, her şeyden önce "20. Ekran-da görüntülenen mesajlar" ve "21. Sorunların giderilmesi" bölümlerinde verilen uyarıları izleyerek çözmeye çalışın.

Bunların yetersiz kalması halinde veya daha fazla açıklama için ekli "Müşteri hizmetleri" belgesinde belirtilen numarayı arayarak müşteri hizmetlerine danışmanız tavsiye edilir.

Eğer bulunduğunuz ülke belgede listelenmiyorsa, garanti belgesinde belirtilen numarayı arayın. Onarım işlemleri için yalnızca De'Longhi Teknik Servisine başvurun. Adresleri, makine ile birlikte verilen garanti belgesinde bulabilirsiniz.

4. TANIMLAMA

4.1 Cihazın tanınması





(sayfa 3 - A)

- A1. Kahve çekirdeği hazne kapağı
- A2. Çekilmiş kahve hunisi kapağı
- A3. Kahve çekirdeği haznesi
- A4. Çekilmiş kahve doldurmak için huni
- A5. Çekim derecesi ayar düğmesi
- A6. Fincan tablası
- A7.  tuşu: makineyi açmak veya kapatmak için (hazırda bekleme)
- A8. Sıcak su ve buhar ağız
- A9. Kahve dağıtıcısı (yüksekliği ayarlanabilir)
- A10. Damlatma tepsisi
- A11. Atık kahve kabı
- A12. Fincan yerleştirme tepsisi
- A13. Damla toplama haznesi su seviye göstergesi
- A14. Hazne ızgarası
- A15. Damlatma tepsisi
- A16. Su haznesi kapağı
- A17. Su haznesi
- A18. Su yumuşatma filtresi yuvası
- A19. Demlik kapağı
- A20. Demlik
- A21. Güç kablosu konektör yuvası
- A22. Ana şalter









Kontrol panelinin açıklaması

(sayfa 2 - B)

Bazı panel tuşlarının çift fonksiyonu vardır: bu durumda parantez içinde açıklaması belirtilir.

- B1. Ekran: cihazın kullanımı konusunda kullanıcıya yol gösterir. İki kesik çizgi arasında ortada bulunan öge, seçil olan öğedir.
- B2.  Kaydırma oku ("ESC": içecek programlama sırasında hafızaya almadan çıkmak için basılır)
- B3. **OK**: seçimi onaylamak için ("Espresso", "ristretto", "espresso lungo" dağıtımının ilk birkaç saniyesinde 2 fincan istemek için basılır)
- B4.  Kaydırma oku ("STOP" - İçecek dağıtımı/programlaması sırasında durdurmak/programlama yapmak için basılır)
- B5.  /ESC: durulama yapmak için.
(Ayarlar menüsündeyken, "ESC" tuşunun görevini yapar: seçili fonksiyondan çıkmak ve ana menüye dönmek için basılır).
- B6.  cihaz ayarları menüsü
- B7.  tat seçimi

Doğrudan seçilen içecek:

- B8.  : Espresso
- B9.  : Kahve
- B10.  : Long
- B11.  : Cappuccino
- B12.  : Latte Macchiato
- B13.  : Sıcak Süt
- B14.  DRINK MENU : İçecek seçim menüsü (doğrudan seçilen içeceklerden farklı): Espresso Lungo, Ristretto, Doppio+, Cappuccino+, Caffe latte, Flat white, Espresso macchiato, 2 Espresso, 2 Ristretto, 2 Espresso lungo, Sıcak su
- B15.  MENU : Kişisel içecek seçim (my) menüsü. İlk kullanımda daha önce "8.4 My içecek programı" ayarlar menüsünden programlanmadıysa, doğrudan içecek kişiselleştirmeye gider.

4.2 Aksesuarların tanımı

(sayfa 2 - C)

- C1. Su sertliği ölçme şeridi
- C2. Çekilmiş kahve dozaj ölçgeği
- C3. Kireç çözücü
- C4. Yumuşatma filtresi (yalnızca bazı modellerde)
- C5. Temizlik fırçası
- C6. Sıcak su dağıtıcısı
- C7. Elektrik kablosu

4.3 Süt haznesinin tanımı

(sayfa 2 - D)

- D1. Köpük ayarlama ve CLEAN (TEMİZLİK) fonksiyonu düğmesi
- D2. Süt haznesinin kapağı
- D3. Süt haznesi
- D4. Süt daldırma borusu
- D5. Süt köpüğü dağıtım borusu (ayarlanabilir)

5. BAŞLANGIÇ İŞLEMLERİ

5.1 Cihazın kontrolü

Ambalajından çıkardıktan sonra cihazın ve tüm aksesuarlarının (C) eksik olmadığından emin olun. Belirgin hasarlar varsa, cihazı kullanmayın. De'Longhi Teknik Servisine başvurun.

5.2 Cihaz montajı

Dikkat!

Cihaz kurulurken aşağıdaki güvenlik uyarılarına uygun hareket edilmelidir:

- Cihaz yakın çevresine ısı yayar. Cihazı çalışma zeminine yerleştirdikten sonra, cihazın yüzeyleri ile yan ve arka duvarlar arasında en az 3 cm boşluk kaldığını ve kahve makinesinin üstünde en az 15 cm serbest alan bulunduğunu kontrol edin.

- Cihaza su girmesi zarara ve hasara yol açabilir. Cihazı, su muslukları veya lavaboların yakınına yerleştirmeyin.
- İçerisindeki suyun donması halinde cihaz arızalanabilir. Cihazı, sıcaklığın donma noktasının altına düşebileceği ortamlara kurmayın.
- Elektrik kablosunu (C7), kesici köşeler veya ısı kaynaklarından (örneğin, elektrikli ocaklar) zarar görmeyeceği şekilde düzenleyin.

5.3 Cihaz bağlantıları



Dikkat!

Şebeke elektrik geriliminin, cihazın bilgi plakasında belirtilenlere uygun olduğundan emin olun.

Cihazı yalnızca en az 10A kapasiteye sahip, çalışan bir toprak hattı çekilmiş ve mesleğe uygun şekilde monte edilmiş bir akım prizine takın.

Priz ile fiş arasındaki uyumsuzluk olması halinde prizin uzman kişiler tarafından fişe uygun tipte değiştirilmesini sağlayın.

5.4 Cihazın ilk defa çalıştırılması



Önemli Not:

- Makine, fabrikada kahve kullanılarak test edilmiştir bu sebepten değirmen içinde bir miktar kahve kalıntısı bulunması tamamen normaldir. Ancak makinenin yeni olduğu garanti edilir.
- Cihazın en kısa süre içerisinde "16. Su sertliğinin programlanması" bölümünde açıklanan şekilde kişiselleştirilmesi önerilir.

1. Güç kablosunu konektörünü (C7) cihazın arkasındaki yuvasına (A21) yerleştirin ve cihazı elektrige bağlayın (Şek. 1); cihazın arkasında bulunan ana şalterin (A22) açık olduğundan emin olun (Şek 2).
2. "Language (Dil)": istediğiniz dil iki kesik çizgi arasında görüntülenene kadar kaydırma okuna (B2) basın: ardından onaylamak için **OK** (B3) tuşuna basın.

Cihazın ekranı (B1) üzerinde gösterilen talimatları izleyerek ilerleyin:

3. "Fill tank (Hazneyi doldurun)": su haznesini (A17) çıkarın, MAX çizgisine kadar (Şek. 3A) soğuk su ile doldurduktan sonra hazneyi yerine takın (Şek. 3B).
4. "Insert water spout (Su dağıtıcısını yerleştirin)": Sıcak su dağıtıcısının (C6) ağzın (A8) üzerine takılı olduğundan emin olun (Şek. 4) ve altına en az 100 ml kapasiteli bir kap yerleştirin (Şek. 5).
5. Ekranda "water circuit empty, Fill water circuit, Hot water, Confirm?" (Su devresi boş, devreyi doldurun, Sıcak su, onayla?) yazısı görüntülenir.

6. Onaylamak için **OK** tuşuna basın: cihaz sıcak su dağıtıcısından su dağıtımı yapar ve ardından otomatik olarak kapanır. Şimdi kahve makinesi normal kullanıma hazırdır.



Önemli Not:

- İlk kullanımda, makinenin tatmin edici bir sonuç vermeye başlamasından önce 4-5 kahve ve 4-5 cappuccino yapmak gereklidir.
- İlk 5-6 cappuccino hazırlanırken, su kaynama sesinin duyulması çok normaldir: bu ses daha sonra azalacaktır.
- Daha da iyi bir kahve keyfi yaşamak ve makinenin daha iyi performans göstermesini sağlamak için, "17. Su yumuşatma filtresi" başlıklı bölümde yer alan talimatları izleyerek su yumuşatma filtresinin (C4) takılması tavsiye edilir. Sahip olduğunuz makinede filtre düzeneği yoksa, bunu De'Longhi Yetkili Teknik Servislerinden isteyebilirsiniz.

6. CİHAZ AÇILMASI



Önemli Not:

Cihazı çalıştırmadan evvel, cihazın arkasında yer alan ana şalterin (A22) basılı olduğundan emin olun (Şek. 2).

Cihaz her açıldığında, durduramayacağınız bir ön ısınma ve çalkalama işlemini otomatik olarak uygular. Cihaz, yalnızca bu evre tamamlandıktan sonra hazır konuma geçer.



Yanma tehlikesi!

Durulama sırasında kahve dağıtıcısı ağızlarından (A9) dışarı bir miktar sıcak su çıkar ve bu altındaki damlatma tepsinde (A15) toplanır. Su sıçramaları ile temas etmemeye dikkat edin.

- Cihazı çalıştırmak için  tuşuna (A7 - Şek. 6) basın: ekranda (B1) "Heating Up, Please wait (Isınıyor, Lütfen bekleyin)" mesajı belirir.

Isıtma işlemi tamamlandığında ekranda "Rinsing" (durulama) yazısı görüntülenir ve hazırlama süreci ilerledikçe dolan bir durum çubuğu belirir; bu şekilde, hazneyi ısıtmanın yanı sıra tüm dahili kanallarda sıcak suyun devridaim etmesine olanak vererek cihazın bu aksamalarının da ısınmasını sağlar.

Cihaz gereken sıcaklığa ulaştığında ekranda "Select your beverage (İçeceğinizi seçin)" yazısı görüntülenir.

7. CİHAZIN KAPATILMASI

Kahve hazırlama işlemi yapıldıysa, cihaz her kapatılışında otomatik bir durulama gerçekleştirir.



Yanma tehlikesi!

Durulama sırasında kahve dağıtıcısı ağızlarından (A9) dışarı bir miktar sıcak su çıkar. Su sıçramaları ile temas etmemeye dikkat edin.

- Cihazı kapatmak için  tuşuna (A7 - Şek. 6) basın.

- Ekranda (B1) "Turning off underway, Please wait (Kapanıyor, Lütfen bekleyin)" yazısı görüntülenir: ayarlanmıŖsa, cihaz durulama iŖlemi yapar ve ardından kapanır (hazırda bekleme).



Önemli Not:

Cihazın uzun süreli olarak kullanılmayacak olması durumunda, cihazın elektrik Ŗebekesi ile baėlantısını kesin:

- Cihazı önce  (Ŗek. 6) tuŖuna basarak kapatın.
- Ana Ŗalteri (A22) bırakın (Ŗek. 2).



Dikkat!

Cihaz ađıkken asla ana Ŗaltere basmayın.



8. MENÜ AYARLARI

Menüde, her biri alt gruplara ayrılmıŖ 6 öėe bulunur:

- **Language (Dil).**
- **Maintenance (Bakım):**
 - Descale (Kireç çözme),
 - Install filter (Filtre takın),
 - (filtre daha önce takılmıŖsa): Replace filter (Filtreyi deėiŖtirin),
 - (filtre daha önce takılmıŖsa): Remove filter (Filtreyi çıkarın);
- **Prg. beverages (İçecek programı);**
- **Prg. My beverage (My içecek programı);**
- **General (Genel):**
 - Set temperature (Sıcaklık ayarı),
 - Water hardness (Su sertliėi),
 - Auto-off (Otomatik kapanma),
 - Energy saving (Enerji tasarrufu),
 - Beep (Sesli uyarı),
 - Default beverages (Varsayılan içecekler),
 - Default values (Fabrika deėerleri);
- **Statistics (İstatistikler).**

8.1 Language (Dil)

Eėer ekrandaki (B1) dili deėiŖtirmek isterseniz, aŖaėıdaki gibi ilerleyin:

1. "Settings (Ayarlar)" menüsüne girmek için  (B6) tuŖuna basın.
2. "Language (Dil)" öėesini seçmek için **OK** (B3) tuŖuna basın. Seėilebilen diller ekranda görüntülenir.
3. İstedieėiniz dil iki kesik çizgi arasında görüntülenene kadar seėim oklarına (B2 ve B4) basın.
4. Onaylamak için **OK** tuŖuna basın.
5. Cihaz "Settings (Ayarlar)" menüsüne döner.
6. Ardından menüden çıkmak için /ESC (B5) tuŖuna basın.

8.2 Maintenance (Bakım)

Bu öėede, zaman içinde makinenin gerektirebileceėi bakım iŖlemleri bulunur:



- **Descal (Kireç çözme):** Kireç çözme iŖlemi ile ilgili talimatlar için "15. Kireç çözme" bölümüne bakın.
- **Install filter (Filtre takın):** Filtrenin (C4) takılmasıyla ilgili talimatlar için "17. Filtrenin takılması" bölümüne bakın.

İstedieėiniz iŖlemi seėmek için, aŖaėıdaki gibi ilerleyin:

1. "Settings (Ayarlar)" menüsüne girmek için  (B6) tuŖuna basın.
2. "Maintenance (Bakım)" öėesi iki kesik çizgi arasında görüntülenene kadar seėim oklarına (B2 ve B4) basın.
3. Onaylamak için **OK** (B3) tuŖuna basın.
4. Yapılması gereken iŖlem görüntülenene kadar seėim oklarına basın.
5. Onaylamak için **OK** tuŖuna basın ve ilgili paragraflarda gösterildiėi gibi iŖlemleri yapın.

8.3 İçecek programı

Makine, standart miktarda daėıtım yapmak üzere fabrikada ayarlanmıŖtır. Bu miktarı deėiŖtirmek ve hem doėrudan seėilebilen içecekleri, hem de  (B14) içeceklerini kiŖiselleŖtirmek isterseniz, aŖaėıdaki gibi ilerleyin:

1. "Settings (Ayarlar)" menüsüne girmek için  (B6) tuŖuna basın.
2. "Prg. beverage (İçecek programı)" öėesi iki kesik çizgi arasında görüntülenene kadar seėim oklarına (B2 ve B4) basın.
3. Onaylamak için **OK** (B3) tuŖuna basın: cihaz kiŖiselleŖtirilebilecek içeceklerin listesini görüntüler.
4. KiŖiselleŖtirmek istediėiniz içeceėi görüntüleyene kadar seėim oklarına basın: onaylamak için **OK** tuŖuna basın.
5. **Kahveli içecek:** ekranda "Program aroma (Tat programı)" görüntülenir: istediėiniz tadı seėene kadar seėim oklarına (B2 ve B4) veya  (B7) tuŖuna basın ("10.4 Kahve tadının geėici olarak deėiŖtirilmesi" paragrafına bakın), **OK** tuŖuna basın. Ekranda "Program coffee (Kahve programı)" yazısı ile daėıtım ilerledikçe iėi dolan bir çubuk görüntülenir: istediėiniz miktarı elde ettiėinizde, **OK** tuŖuna basın. **Sütlü içecek:** Tat seėimini yaptıktan sonra, ekranda "Program mil (Süt programı)" yazısı ile süt daėıtımı ilerledikçe iėi dolan bir çubuk görüntülenir: istediėiniz miktarı elde ettiėinizde, **OK** tuŖuna basın. Cihaz kahve hazırlama iŖlemine geėer: İstedieėiniz miktarda kahve daėıtımı yapıldıėı anda kahve daėıtımını kesmek için **OK** tuŖuna basın. **Hot water (Sıcak su):** **OK** tuŖuna basın. Daėıtım baŖlar: istediėiniz miktarı elde ettiėinizde **OK** tuŖuna basın.
6. "Save parameters? (Parametreler kaydedilsin mi?):" Programı kaydetmek için, **OK** tuŖuna basın (aksi halde /ESC - B2 veya B5 tuŖuna basın).

7. "Parameters saved (Parametreler kaydedildi)" (veya "Parameters not saved (Parametreler kaydedilmedi)"). Cihaz yeniden kullanıma hazır hale gelir.

8.4 Program My beverage (My içeceği programlama)

"(my) MENU" (B14) içeceklerini kişiselleştirmek için yukarıda "8.3 İçecek programlama" paragrafında gösterilen prosedürleri izleyin veya "12. Programlama ve seçim" bölümünde açıkladığı gibi doğrudan programla devam edin.

8.5 General (Genel)

Bu öğede cihazın temel fonksiyonlarının kişiselleştirilmesine yönelik ayarlar bulunur:

1. "Settings (Ayarlar)" menüsüne girmek için  (B6) tuşuna basın.
2. "General (Genel)" ögesi iki kesik çizgi arasında görüntülene kadar seçim oklarına (B2 ve B4) basın.
3. Onaylamak için **OK** (B3) tuşuna basın ve seçim oklarıyla istediğiniz öğeyi seçin. Ardından, her ayar için verilen talimatları izleyin:

• Set temperature (Sıcaklık ayarı):

Kahve dağıtımının yapıldığı suyun sıcaklığını değiştirmek isterseniz, aşağıdaki gibi ilerleyin:

4. **OK** (B3) tuşuna basın. Ekranda (B1) geçerli ayarlı değer görüntülenir ve "New (Yeni)" değer yanıp söner.
5. Ayarlamak istediğiniz yeni değeri seçim oklarıyla (B2 veya B4) seçin.
6. İsteddiğiniz değeri (low (düşük), medium (orta), high (yüksek), maximum (maksimum)) seçtikten sonra **OK** tuşuna basın.

Cihaz önceki ekrana döner.

• Water hardness (Su sertliği):

Su sertliğinin tanımı ve programlanmasıyla ilgili talimatlar için, "16. Su sertliğinin programlanması" bölümüne başvurun.

• Auto-off (Otomatik kapanma - hazırda bekleme):

Cihazın, 15 veya 30 dakika veya 1, 2 veya 3 saat kullanılmadıkta sonra kapanmasının sağlanması için otomatik kapanma ayarının yapılması mümkündür.

4. **OK** tuşuna basın. Ekranda (B1) geçerli ayarlı değer görüntülenir ve "New (Yeni)" değer yanıp söner.
5. Ayarlamak istediğiniz yeni değeri seçim oklarıyla (B2 veya B4) seçin.
6. İsteddiğiniz değeri (low (düşük), medium (orta), high (yüksek), maximum (maksimum)) seçtikten sonra **OK** tuşuna basın.

Cihaz önceki ekrana döner.

• Energy saving (Enerji tasarrufu):

Bu işlev aracılığıyla enerji tasarrufu modunu devreye sokmak veya devreden çıkartmak mümkündür. Bu fonksiyon devrede olduğunda, Avrupa standartlarına uygun şekilde en düşük enerji tüketimi garanti edilir.

"Enerji tasarrufu" modunu devre dışı bırakmak veya etkin kılmak için aşağıdaki gibi ilerleyin:

4. **OK** tuşuna basın. Ekranda geçerli durum ("Enabled (Etkin)" veya "Disabled (Devre dışı)") ile **OK** tuşuna basıldığında yapılacak işlem görüntülenir ("Disable? (Devre bırak?)" veya "Enable? (Etkin kıl?)").
5. Fonksiyonu devre dışı bırakmak veya etkin kılmak için **OK** tuşuna basın.

Cihaz önceki ekrana döner.

Önemli Not:

- Bu fonksiyon etkin olduğunda, ekranda "E" simgesi görüntülenir.
- Enerji tasarrufu modunda makinenin ısınması gerektiğinden, ilk kahvenin veya ilk sütlü içeceğin dağıtımını yapması birkaç saniye alır.
- Süt haznesi (D) takılmışsa, "enerji tasarrufu" modu etkinleşmez.

• Beep (Sesli uyarı):

Bu fonksiyonla sesli uyarı etkinleştirilir veya devre dışı bırakılır. Aşağıdaki gibi ilerleyin:

4. **OK** tuşuna basın. Ekranda (B1) geçerli durum ("Enabled (Etkin)" veya "Disabled (Devre dışı)") ile **OK** tuşuna basıldığında yapılacak işlem görüntülenir ("Disable? (Devre bırak?)" veya "Enable? (Etkin kıl?)").
5. Fonksiyonu devre dışı bırakmak veya etkin kılmak için **OK** tuşuna basın.

Cihaz önceki ekrana döner.

• Default beverages (Varsayılan içecekler):

Bu fonksiyonla programlanmış olan tüm içecekler veya tek bir içecek fabrika ayarlarına döndürülebilir. İçeceği seçtikten sonra aşağıdaki gibi ilerleyin:

4. Tüm içecekleri standart fabrika ayarlarındaki tat ve miktar ayarlarına döndürmek istiyorsanız, "All (Tümü)" öğesini seçin veya istediğiniz içeceği seçip, ardından **OK** tuşuna basın.
5. "Reset? (Sıfırla ?)": Fabrika değerlerine döndürmek için **OK** tuşuna basın.
6. "Reset complete (Sıfırlandı)": Cihaz sıfırlama yapıldığını onaylar ve önceki ekrana döner.

Başka bir içeceği sıfırlamak için, yeniden 4. maddeye dönün veya çıkmak için /ESC (B5) tuşuna basın.



• Default values (Fabrika değerleri):

Bu fonksiyonla cihazın ve içeceklerin tüm ayarları (ilk başlatmada seçili olan ayarın seçildiği dil ayarı hariçti) sıfırlanır. Ögeyi seçtikten sonra aşağıdaki gibi ilerleyin:

4. "Reset? (Sıfırla?)": **OK** tuşuna basın.
 5. "Reset complete (Sıfırlandı)": Cihaz sıfırlama yapıldığını onaylar ve önceki ekrana döner.
- Çıkmak için /ESC (B5) tuşuna basın.

8.6 Statistics (İstatistikler)

Bu işlev ile makinenin istatistiksel verileri görüntülenir. Görüntülemek için aşağıdaki gibi uygulayın:

1. "Settings (Ayarlar)" menüsüne girmek için  (B6) tuşuna basın.
 2. "Statistics (İstatistikler)" ögesi iki kesik çizgi arasında görüntülenene kadar seçim oklarına (B2 ve B4) basın.
 3. **OK** (B3) tuşuna basın: Makinenin istatistikleri ekranda görüntülenir: seçim oklarıyla öğeleri kaydırın.
 4. Ardından çıkmak için /ESC (B5) tuşuna basın.
- Ana ekrana dönmek için, /ESC tuşuna basın.

9. RINSING (DURULAMA)

Bu fonksiyonla, makinenin dahili devresini temizleyecek ve ısıtacak şekilde kahve dağıtıcısından (A9) ve sıcak su dağıtıcısından (C6) sıcak su çıkması sağlanabilir.

Kahve dağıtıcısı ile sıcak su dağıtıcısının altına kapasitesi en az 100 ml olan bir kap yerleştirin.

Dikkat! Yanma tehlikesi.

Makineyi sıcak su dağıtımını yapılırken gözetimsiz bırakmayın.

- 1) Bu fonksiyonu etkinleştirmek için  (B5) tuşuna basın: ekranda (B1) "Rinsing (Durulama)" yazısı görüntülenir.

Birkaç saniye sonra, makinenin dahili devresini temizleyip ısıtan sıcak su önce kahve dağıtıcısından, ardından da sıcak su dağıtıcısından (takılıysa) çıkar: ekranda işleme birlikte ilerleyen bir ilerleme çubuğu görüntülenir.

- 3) Bu fonksiyonu durdurmak için, "STOP" (B4) ögesine karşılık gelen oka basın.

Önemli Not!

- 3-4 günden uzun süre kullanmadıktan sonra makineyi yeniden açtığınızda kullanmaya başlamadan önce 2/3 durulama işlemi yapmanızla şiddetle tavsiye edilir.
- Bu fonksiyonu uyguladıktan sonra atık kahve kabında (A11) su kalması normaldir.

10. KAHVE HAZIRLANMASI

10.1 Kahve değirmeninin ayarlanması

Fabrikada doğru kahve dağıtımına göre önceden ayarlanmış olduğundan kahve değirmeninin en azından ilk başta ayarlanması gerekmez.

Bununla beraber ilk kahveler yapıldıktan sonra, çıkan kahve sulu ve az köpüklü veya çok yavaş geliyorsa (damla damla), çekim derecesinin ayar düğmesi (A5) (Şek. 7) ile bir düzeltme yapılması gerekir.

Önemli Not:

Ayar düğmesi yalnızca kahve değirmeni çalışırken çevrilmelidir.

Eğer kahve çok yavaş çıkıyor veya hiç çıkmıyor ise, 7 sayısına doğru bir kademe çevirin.

Daha tok ve güzel köpüklü kahve elde etmek için 1 sayısına doğru saat yönünü tersinde bir kademe çevirin (her seferinde en fazla bir kademe çevirin, aksi halde kahve damla damla gelebilir).

Bu düzeltmenin etkisi, yalnızca en az 2 sonraki kahve dağıtımından sonra görülür. Bu ayar sonunda istediğiniz sonucu elde edemezseniz, aynı ayar işlemini bir kademe daha döndürerek tekrarlayın.

Bu düzeltmenin etkisi, yalnızca en az 2 sonraki kahve dağıtımından sonra görülür. Bu ayar sonunda istediğiniz sonucu elde edemezseniz, aynı ayar işlemini bir kademe daha döndürerek tekrarlayın.

10.2 Daha sıcak bir kahve için tavsiyeler

Daha sıcak bir kahve elde etmek için aşağıdakilerin yapılması tavsiye edilir:













- /ESC (B5) tuşuna basarak durulama yapın.
- Sıcak su fonksiyonunu kullanarak fincanları sıcak suyla ısıtın ("13. Sıcak su dağıtım" bölümüne bakın).
- "Settings" (Ayarlar) menüsünde kahve sıcaklığını arttırın ("8.5 Genel" paragrafına bakın).

10.3 Çekirdek kahve kullanarak otomatik tariflerin hazırlanması

Dikkat!

Kavrulmamış, karamelize ve şekerli kahve çekirdekleri kullanmayın; bunlar kahve değirmeni üzerine yapışıp kullanılmaz hale getirebilirler.

1. Kahve çekirdeklerini özel hazneye (A3) (Şek. 8) koyun.
2. Kahve dağıtıcısını (A9) altına yerleştirin:
 - 1 kahve istiyorsanız, 1 fincan (Şek. 9).
 - 2 kahve istiyorsanız, 2 fincan.
3. Kahve dağıtıcısını aşağı çekerek fincanlara yaklaştırın: böylece daha iyi köpük elde edebilirsiniz (Şek. 10).
4. İsteddiğiniz kahveyi seçin:

Doğrudan seçilen kahve içeceği:			
Tarif	Miktar	Programlanabilen miktar	Önceden tanımlı tat
 Espresso (B8)	≈ 40 ml	≈30 ila ≈ 80 ml arası	
 Kahve (B9)	≈ 180 ml	≈100 ila ≈240 ml arası	
 Long (B10)	≈ 160 ml	≈115 ila ≈ 250 cc arası	
Seçilebilen kahve içecekleri  DRINK MENU (B14)			
Espresso Lungo	≈ 120 ml	≈80 ila ≈180 ml arası	
Ristretto	≈ 30 ml	≈20 ila ≈40 ml arası	
Doppio+	≈ 120 ml	≈80 ila ≈180 ml arası	
2 Espresso	≈ 40 ml x 2 fincan	--	
2 Espresso Lungo	≈ 120 ml x 2 fincan	--	
2 Ristretto	≈ 30 ml x 2 fincan	--	

5. Hazırlama işlemi başlar ve işlem ilerledikçe boyut değiştirilen bir çubuk ekranda (B1) görüntülenir.

Önemli Not:

- Bir fincan içecek hazırlanırken "2X" (B3) düğmesine basarak 2 fincan RISTRETTO, ESPRESSO, ESPRESSO LUNGO aynı anda hazırlanabilir (bu yazı hazırlık işleminin başlangıcında birkaç saniye ekranda kalır).
- Makine kahve yaparken, "STOP" (B4) ögesine karşılık gelen seçim okuna basarak dağıtımı dilediğiniz zaman durdurabilirsiniz.
- Dağıtım tamamlandığında, fincandaki kahve miktarını arttırmak isterseniz, kahve dağıtım tuşlarından (B8 - B10) birini (3 saniye kadar) basılı tutmanız yeterlidir.

Hazırlama işlemi bittiğinde, cihaz yeni bir kullanım için hazırdir.







Önemli Not:

- Kullanım sırasında ekranda bazı mesajlar görüntülenir (Fill tank (Hazneyi doldurun), Empty grounds container (Atık kabını boşaltın), vb.); bunların anlamları "20. Ekranda görüntülenen mesajlar" bölümünde verilmektedir.



- Daha sıcak bir kahve elde etmek için, "10.2 Daha sıcak bir kahve için tavsiyeler" bölümüne başvurun.
- Kahve dışarı damla damla, az köpüklü sulu veya soğuk şekilde çıkıyorsa, "21. Sorunların giderilmesi" bölümünde verilen tavsiyeleri okuyun.
- Kendi damak zevkinize göre içecekleri kişiselleştirmek için, "8.3 İçecek programı" ve "8.4 My içecek programı" paragraflarına başvurun.

10.4 Kahve tadının geçici olarak değiştirilmesi

Otomatik tariflerdeki kahve tadını geçici olarak değiştirmek için,  (B7) tuşuna basın:

 AUTO	Kişisel (programlanmışsa) / Standart
	X-LIGHT (EKS.-HAFİF)
	LIGHT (HAFİF)
	MEDIUM (NORMAL)
	STRONG (SERT)
	X-STRONG (EKS.-SERT)
	(bkz. "10.5 Çekilmiş kahve kullanarak kahve hazırlanması")

Önemli Not:

- Tat değişikliği hafızaya alınmaz ve bir sonraki otomatik dağıtımda cihaz önceden tanımlı değeri seçer ( AUTO).
- Dağıtım işlemi geçici tat kişiselleştirmesinden birkaç saniye sonra yapılmazsa, son ayar önceden tanımlı değere döner ( AUTO).

10.5 Çekilmiş kahve kullanarak kahve hazırlama

Dikkat!





- Makinenin içine dağılıp kirlenmesini önlemek için, kapalı makineye kesinlikle çekilmiş kahve koymayın. Bu durumda makine hasar görebilir.
- Kesinlikle 1 silme ölçekten (C2) fazla koymayın, aksi halde makinenin içi kirlenebilir veya huni (A4) tıkanabilir.

Önemli Not:

Çekilmiş kahve kullanıyorsanız, her seferinde tek bir kahve hazırlayabilirsiniz.

- Ekranda (B1)  görüntülenene kadar  (B7) tuşuna üst üste basın.

- Hununin tıkalı olmadığından emin olup, ardından silme bir ölçek çekilmiş kahve koyun (Şek. 11).
- Kahve dağıtıcısını (A9) (Şek. 9) altına bir fincan yerleştirin.
- İsteddiğiniz kahveyi seçin:

Doğrudan seçilen kahve içeceği:	
Tarif	Miktar
 Espresso (B8)	≈ 40 ml
 Coffee (B9) (Kahve)	≈ 180 ml
 Long (B10)	≈ 160 ml
Seçilebilen kahve içecekleri  DRINK MENU (B14)	
Espresso Lungo	≈ 120 ml
Ristretto	≈ 30 ml

- Hazırlama işlemi başlar ve seçilen içecek ile işlem ilerledikçe boyut değiştiren bir çubuk ekranda görüntülenir.

⚠ Dikkat! LONG kahve hazırlarken :

Hazırlama işleminin ortasında ekranda (B1) “(Add pre-ground coffee (çekilmiş kahve koyun)” mesajı görüntülenir. Silme bir ölçek çekilmiş kahve koyun ve **OK** (B3) tuşuna basın.

i Önemli Not:

“Enerji Tasarrufu” modunun etkin olması halinde, ilk kahvenin hazırlanması birkaç saniye sürebilir..

11. SÜTLÜ İÇECEKLERİN HAZIRLANMASI

i Önemli Not:

- Az köpürmüş bir sütü veya iri köpükleri önlemek için, süt kapağını (D2) ve sıcak su ağızını (A8) “11.4 Her kullanımdan sonra süt haznesinin temizlenmesi”, “14.10 Süt haznesinin temizlenmesi” ve “14.11 Sıcak su ağızının temizlenmesi” paragraflarında belirtildiği gibi temizleyin.

11.1 Süt haznesini doldurun ve yerine takın

- Kapağı çıkarın (D2) (Şek. 12).
- Süt haznesini (D3) yeterli miktarda süt ile üzerindeki MAX seviyesini aşmadan doldurun (Şek. 13). Kap üzerindeki her çizgi 100 ml süte denk gelmektedir.



i Önemli Not:

- Daha yoğun ve homojen bir köpük elde etmek için, buzdolabından çıkmış (yaklaşık 5° C) sıcaklıkta tam veya yarım yağlı süt kullanılması gerekir.
- “Enerji tasarrufu” modunun etkin olması halinde, cappuccino hazırlanması birkaç saniye sürebilir.
- Süt daldırma borusunun (D4), süt haznesi kapağı altında öngörülen yerine iyice takılmış olduğundan emin olun (Şek. 14).



- Süt haznesinin kapağını takın.
- Sıcak su dağıtıcısını (C6) ağızdan (A8) (Şek. 15) çıkarın.
- Hazneyi (D) sonuna kadar iterek ağza (Şek. 16) takın: makine bir sesli uyarı verir (etkinse).
- Kahve dağıtıcısının (A9) ve süt köpüğü dağıtım borusu (D5) altına yeterli büyüklükte bir fincan yerleştirin; fincana yaklaştırmak için, aşağı doğru çekerek süt dağıtım borusunun uzunluğunu ayarlayın (Şek. 17).
- Aşağıda her bir işlev için belirtilen talimatları izleyin.

11.2 Köpük miktarının ayarlanması

Köpük ayar düğmesini (D1) çevirerek, sütlü içeceklerin hazırlanması için yapılacak olan süt köpüğü miktarı seçilir.

Ayar düğmesi konumu	Tanımlama	Ne için tavsiye edilir...
	Köpüksüz	SOĞUK SÜT (köpüksüz) / CAFFELATTE
	Az köpüklü	LATTE MACCHIATO/ FLAT WHITE
	En yüksek köpük	CAPPUCCINO/ CAPPUCCINO+ / ESPRESSO MACCHIATO / SOĞUK SÜT (köpüklü)

11.3 Sütlü içeceklerin otomatik hazırlanması

- Süt haznesini (D) daha önce açıklandığı gibi doldurun ve yerine takın.
- İsteddiğiniz içeceği seçin:
Doğrudan seçilen içecekler:
 -  Cappuccino (B11)
 -  Latte Macchiato (B12)
 -  Soğuk Süt (B13)
- DRINK MENU (B3) tuşuna basılarak seçilenler:**
 - Cappuccino+
 - Caffelatte
 - Flat white
 - Espresso macchiato;
- Birkaç saniye sonra cihaz hazırlama işlemini otomatik olarak başlatır ve işlem ilerledikçe boyut değiştiren bir çubuk ekranda görüntülenir.
- Makine süt dağıtımı yaptıktan sonra kahveyi otomatik olarak hazırlar (bu malzemenin bulunduğu içeceklerde).

i Önemli Not:

- Dağıtım sırasında hazırlama işlemini durdurmak isterseniz, “STOP” (B4) öğesine karşılık gelen oka basın.

- Süt haznesini uzun süre buzdolabı dışında bırakmayın: süt ısındıkça (5°C ideal) köpük kalitesi düşer.
- İçecekleri kişiselleştirebilirsiniz ("8.3 İçecek programı" ve "8.4 My içecek programı" paragraflarına bakın).

11.4 Her kullanımdan sonra süt haznesinin temizlenmesi

Dikkat! Yanma tehlikesi

- Süt haznesinin (D) dahili borularının temizliği sırasında, süt dağıtım borusundan (D5) bir miktar sıcak su ve buhar çıkar. Su sıçramaları ile temas etmemeye dikkat edin.

Süt fonksiyonunun her kullanılışından sonra ekranda (B1) "Set dial to CLEAN (Düğme CLEAN konumuna) , ESC to cancel (İptal için ESC)" yazısı yanıp söner. Bu şekilde ilerleyerek süt artıklarını gidermek amacıyla temizlik yapın (veya işlemi ertelemek için /ESC" (B5) tuşuna basın):

1. Süt haznesini (D) makineye takılı bırakın (kabi boşaltmak gerekli değildir).
2. Süt köpüğü dağıtım borusu altına bir fincan veya başka bir kap yerleştirin.
3. Köpük ayar düğmesini (D1) "CLEAN" konumuna çevirin (Şek. 19): Ekranda işlem ilerledikçe ilerleyen bir çubuk ile "Cleaning underway (Temizleniyor)" yazısı görüntülenir. Temizlik otomatik olarak durur.
4. Ayar düğmesini köpük seçeneklerinden birine getirin.
5. Süt haznesini çıkarın ve buhar ağızını (A8) daima bir sünger ile temizleyin (Şek. 20).

Önemli Not!

- Birden fazla sütlü içecek hazırlamak isterseniz, son hazırlıktan sonra süt haznesini temizleyin: bu durumda ana menüye dönmek için /ESC - B5 tuşuna basın.
- Kaptaki süt buzdolabında saklanabilir.
- Bazı durumlarda, temizlik uygulaması için, makinenin ısınması beklenmelidir.

12. "my MENU" PROGRAMLAMA VE SEÇİM

 MENU bölümünde kendi damak zevkinize göre kişiselleştirebileceğiniz içecekler seçilir. İçecek henüz programlanmamışsa, cihaz dağıtıma geçmeden önce kişiselleştirme yapılmasını ister:

1.  MENU (B15) tuşuna basın.
2. İsteddiğiniz içecek iki kesik çizgi arasında görüntülenene kadar seçim oklarına (B2 ve B4) basın.

Programlanmamış içecek:

3. Seçmek için **OK** (B3) tuşuna basın.
4. **Kahveli içecek:** ekranda "Program aroma (Tat programı)" görüntülenir: istediğiniz tadı seçene kadar seçim oklarına (B2 ve B4) veya  (B7) tuşuna basın. **OK** tuşuna basın: Ekranda "Program coffee (Kahve programı)" yazısı ile dağı-

tım ilerledikçe içi dolan bir çubuk görüntülenir: istediğiniz miktarı elde ettiğinizde, **OK** tuşuna basın.

5. **Sütlü içecek:** Tat seçimini yaptıktan sonra, ekranda "Program mil (Süt programı)" yazısı ile süt dağıtımı ilerledikçe içi dolan bir çubuk görüntülenir: istediğiniz miktarı elde ettiğinizde, **OK** tuşuna basın.
6. Cihaz kahve hazırlama işlemine geçer: İsteddiğiniz miktarda kahve dağıtımı yapıldığı anda kahve dağıtımını kesmek için **OK** tuşuna basın.
7. "Save parameters? (Parametreler kaydedilsin mi?):" Programı kaydetmek için, **OK** tuşuna basın (aksi halde /ESC - B2 veya B5 tuşuna basın).
8. "Parameters saved (Parametreler kaydedildi)" veya "Parameters not saved (Parametreler kaydedilmedi)". Cihaz yeniden kullanıma hazır hale gelir.

Programlanmış içecek:

3. Seçmek için **OK** (B3) tuşuna basın.
4. Cihaz daha önce yapılan program ayarlarına göre hazırlanmaya başlar.

Önemli Not:

2 fincanlık içecekler yalnızca ilgili tek fincanlık içecekler programlanırken seçilebilir.

13. SICAK SU DAĞITIMI

Dikkat! Yanma tehlikesi.

Makineyi sıcak su dağıtımını yapıırken gözetimsiz bırakmayın.

1. Sıcak su dağıtıcısının (C6) doğru takılıp takılmadığını kontrol edin.
2. Dağıtımın altına bir kap yerleştirin (sıçramaları önlemek için mümkün olduğunca yakın) (Şek. 5).
3.  DRINK MENU (B3) tuşuna basın ve "Hot water (Sıcak su)" seçeneğini seçene kadar seçim oklarına basarak menüdeki içecekleri kaydırın.
4. **OK** (B3) tuşuna basın: Hazırlama işlemi başlar ve işlem ilerledikçe boyut değiştiren bir çubuk ekranda görüntülenir.
5. Makine, yaklaşık 250 ml sıcak su dağıtıttıktan sonra otomatik olarak dağıtımını durdurur. Sıcak su dağıtımını manuel olarak durdurmak için "STOP" (B4) öğesine karşılık gelen seçim okuna basın.

Önemli Not:

- "Enerji Tasarrufu" modunun etkin olması halinde, sıcak su dağıtımının başlaması birkaç saniye alabilir.
- Dağıtım yapılan su miktarı kişiselleştirilebilir ("8.3 İçecek programı" paragrafına bakın).

14. TEMİZLİK

14.1 Makinenin temizliği

Makinenin aşağıdaki kısımları periyodik olarak temizlenmelidir:

- Makinenin içindeki tesisat,
- Atık kahve kabı (A11),
- Damlatma tepsisi (A15) ve yoğunlaşma sıvısı tepsisi (A10),
- Su haznesi (A17),
- Kahve dağıtıcısının ağızları (A9),
- Çekilmiş kahve doldurmak için huni (A4),
- Servis kapağı (A20) açıldıktan sonra erişilen demlik (A19),
- Süt haznesi (D),
- Sıcak su/buhar ağızı (A8),



Dikkat!

- Makinenin temizliği için çözücü maddeler ve toz deterjanlar veya alkol kullanmayın. Süper otomatik De'Longhi ile makinenin temizliği için kimyasal katkı maddeleri kullanmanız gerekmez.
- Tepsi izgarası (A14) ve süt haznesi (D) hariç cihazın hiç bir kısmı bulaşık makinesinde yıkanamaz.
- Metal ve plastik yüzeyleri çizebileceklerinden, kireç oluşumlarını ve kahve birikimlerini temizlemek için metal objeler kullanmayın.

14.2 Makinenin iç tesisatının temizlenmesi

3/4 günden uzun süre cihazı kullanmadığınızda, yeniden kullanmaya başlamadan önce cihazı açmanız ve aşağıdaki dağıtımları yapmanız tavsiye edilir:

-  (B5) tuşuna basarak 2/3 durulama.
- Birkaç saniye sıcak su dağıtımı ("13. Sıcak su dağıtımı" bölümü").



Önemli Not:

Bu temizliği uyguladıktan sonra atık kahve kabında (A11) su kalması normaldir.

14.3 Atık kahve kabının temizliği

Ekranında (B1) "Empty grounds container (Atık kabını boşaltın)" yazısı görüntülendiğinde, kabın boşaltılması ve temizlenmesi gerekir. Atık kahve kabı (A11) temizlenmediği sürece, makine kahve yapamaz. İlk yapılan hazırlama işleminin ardından 72 saat geçmişse, cihaz dolu olmasa bile kabın boşaltılmasını zorunlu tutar (72 saat hesabının düzgün yapılabilmesi için, makinenin ana şalterden - A22 - kesinlikle kapatılmaması gerekir).



Dikkat! Yanma tehlikesi

Art arda birden fazla cappuccino yapıldığında, metal fincan ısıtma tablası (A12) çok ısınır. Dokunmadan önce soğumasını bekleyin ve sadece ön tarafından tutun.

Temizliği gerçekleştirmek için (çalışan makinede):

- Damlatma tepsisini (A15) (Şek. 21) çıkarın, boşaltın ve temizleyin.
- Atık kahve kabını (A11) boşaltın ve dibinde birikebilecek tüm artıkların temizlenmesine dikkat ederek özenle yıkayın: ürünle birlikte gelen fırçada (C5) bu işlem için uygun bir spatula mevcuttur.
- Yoğunlaşma sıvısı-damlatma tepsisini (A10) (kırmızı renkli) kontrol edin ve doluyu boşaltın.



Dikkat!

Damlatma tepsisi çıkarıldığında, tamamen dolu olmasa dahi atık kahve kabının daima temizlenmesi zorunludur.

Eğer bu işlem yapılmazsa, sonraki kahve yapma işlemlerinde atık kahve kabı öngörülen süreden önce dolar ve makine tıkanır.

14.4 Damlatma tepsisi ile yoğunlaşma sıvısı tepsisinin temizlenmesi



Dikkat!

Damlatma tepsisinde (A15) içindeki su seviyesini gösteren, (kırmızı renkli) bir yüzey göstergesi (A13) mevcuttur (Şek. 22). Bu göstergesi fincan yerleştirme tepsisinden (A12) çıkıntı yapmaya başlamadan önce tepsiyi boşaltmak ve temizlemek gereklidir; aksi halde su kenarlardan taşarak makineye, yerleştirme katına ve etrafındaki bölgeye zarar verebilir.

Damlatma tepsisini çıkarmak için:

1. Damlatma tepsisini ve atık kahve kabını (A11) çıkartın (Şek. 21).
2. Fincan yerleştirme tablasını (A12), tepsi izgarasını (A14) çıkarıp, ardından damlatma tepsisini ve atık kahve kabını boşaltıp, tüm bileşenleri yıkayın.
3. Kırmızı renkli yoğunlaşma sıvısı-damlatma tepsisini (A10) kontrol edin ve doluyu boşaltın.
4. Izgara ve atık kahve kabı ile birlikte damlatma tepsisini geri yerine takın.

14.5 Makinenin içinin temizlenmesi



Elektrik çarpma tehlikesi!

İç bölümlerin temizlik işleminden önce makinenin kapatılması ("7. Cihazın kapatılması" bölümüne bakın) ve elektrik şebekesiyle olan bağlantısının kesilmesi gerekir. Makineyi asla suya daldırmayın.

1. Makinenin içerisinde (damlatma tepsisi çıkartılarak erişilebilir) (A15) herhangi bir kir kalmadığını periyodik olarak (yaklaşık ayda bir) kontrol edin. Gerekirse, kahve birikintilerini ürünle birlikte gelen fırça (C5) ve süngerle temizleyin.
2. Artıkları bir elektrik süpürgesi ile çekin (Şek. 23).

14.6 Su haznesinin temizliđi

1. Su haznesini (A17) nemli ve biraz deterjanlı bir bez ile periyodik olarak (yaklaşık ayda bir) veya (varsa) yumuşatma filtresi (C4) deđiştikçe temizleyin.
2. Filtreyi (C4) (varsa) çıkartın ve musluđun altında su ile temizleyin.
3. Filtreyi (varsa) yuvasına takın, hazneyi sođuk suyla doldurup, yuvasına oturtun.
4. (Yalnızca su yumuşatma filtresi olan modellerde) 100ml su dađıtımı yapın.

14.7 Kahve dađıtıcısı ağızlarının temizliđi

1. Kahve dađıtıcısı ağızlarını (A9) bir sünger veya bez kullanarak periyodik olarak temizleyin (Şek. 24A).
2. Kahve dađıtım uçlarının tıkalı olmadığından emin olun. Gerekirse, kahve birikintilerini kürdanla temizleyin (Şek. 24B).

14.8 Çekilmiş kahve doldurma hunisinin temizliđi

Çekilmiş kahve doldurma hunisinin (A4) tıkalı olmadığını periyodik olarak (ayda yaklaşık bir kez) kontrol edin. Gerekirse, kahve birikintilerini ürünle birlikte gelen fırça (C5) temizleyin.

14.9 Demlik temizliđi

Demlik (A20) ayda en az bir kez temizlenmelidir.



Dikkat!

Demlik makine çalışırken çıkartılamaz.

1. Makinenin dođru şekilde kapatıldığından emin olun ("7. Cihazın kapatılması" bölümüne bakın).
2. Su haznesini (A17) çıkarın.
3. Sağ yanda yer alan demlik kapađını (A19) açın (Şek. 25).
4. Renkli iki tespit kancasını aşıđı dođru bastırın ve aynı anda demliđi dışarı dođru çekin (Şek. 26).
5. Demliđi yaklaşık 5 dakika suya batırın ve sonra musluk altında durulayın.



Dikkat!

YALNIZCA SU İLE DURULAYIN

Deterjan kullanmayın – Bulaşık makinesine koymayın
Deterjan zarar verebileceğinden, demliđi deterjan kullanmadan temizleyin.

6. Bir fırça (C5) yardımıyla olası kahve kalıntılarını demlik gözünden görülen filtre zemininden temizleyin.
7. Temizledikten sonra demliđi desteđine geçirerek yerine oturtun ve PUSH (İTİN) yazısı üzerine bastırarak tıklama sesini duyacak şekilde sabitleyip yerleştirin.

Önemli Not:

Demliđi yerleştirmek zor olursa (yerleştirmeden önce), iki kol üzerine basarak dođru ebada getirin (Şek. 27).

8. Demlik takıldığında, renkli iki düğmenin dışarıya dođru atıklarından emin olun.
9. Demlik kapađını kapatın.
10. Su haznesini geri yerine takın.

14.10 Süt haznesinin temizliđi

Sütle içecek hazırladıktan sonra her defasında süt haznesini (D) aşıđıda açıklandığı gibi temizleyin:

1. Kapađı (D2) çıkarın.
2. Süt dađıtım borusu (D5) ve daldırma borusunu (D4) çıkarın (Şek. 28).
3. Köpük ayar düğmesini (D1) saat yönünün tersine çevirerek "INSERT" (bkz. Şek. 29) konumuna getirin ve yukarı dođru çekerek çıkarın.
4. Tüm aksamları sıcak su ve hassas deterjan ile özenle yıkayın. Tüm aksamların bulaşık makinesinde yıkanması ancak bulaşık makinesinin üst sepetine yerleştirmeleri koşulu ile mümkündür. Düğmenin altındaki oyukta ve kanalda (bkz. Şek. 30) süt artığı kalmamasına dikkat edin: gerekirse bu kanalı kürdan yardımıyla kazıyın.
5. Köpük ayar düğmesinin yuvasının iç kısmını musluđun altında su ile temizleyin (bkz. Şek. 31).
6. Daldırma borusu ve süt dađıtım borusunun süt kalıntıları ile tıkanmış olmadığını kontrol edin.
7. Düğmeyi, dađıtım ve daldırma borularını, ok "INSERT" (TAK) yazısına denk gelecek şekilde yerine takın.
8. Süt haznesinin kapađını (D3) takın.

14.11 Sıcak su ağızının temizliđi

Ağız (A8) süt hazırladıktan sonra her seferinde, süngerle contalarda biriken süt artıklarını çıkararak temizleyin (Şek. 20).

15. KİREÇ ÇÖZME



Dikkat!

- Kullanmadan önce kireç çözücünün etiketini ve ambalajında verilen kullanma talimatlarını okuyun.
- Yalnız De'Longhi kireç çözücü kullanılması tavsiye edilir. Uygun olmayan kireç çözücülerin kullanılması, düzenli şekilde yapılmayan kireç çözme işlemleri gibi, üreticinin garantisine altına girmeye kusurların doğmasına neden olabilir.

Ekran (B1) "Descale, ESC to cancel, OK to descale (~45 minutes) (Kireç çözme, İptal için ESC, Kireç çözme için OK (~45

dakika) yazısı görüntülediğinde makinedeki kireci çözün. Kireç çözme işlemini hemen yapmak istiyorsanız, **OK** (B3) tuşuna basın ve 6. maddeden itibaren işlemleri izleyin. Kireç çözme işlemini başka bir zamana ertelemek için, **ESC** (B5) tuşuna basın: ekranda  simgesi görüntülenerek cihazda kireç çözme işleminin yapılması gerektiğini hatırlatır.

Kireç çözme menüsüne erişim sağlamak için:

1. Makineyi açın ve kullanıma hazır hale gelmesini bekleyin.
2. "Settings (Ayarlar)" menüsüne girmek için  (B6) tuşuna basın.
3. "Maintenance (Bakım)" **ögesi iki kesik çizgi arasında görüntülenene kadar seçim oklarına (B2 ve B4) basın: OK (B3) tuşuna basın.**
4. "Descaler (Kireç çözme)" ögesini seçmek için **OK** tuşuna basın.
5. "Confirm? (~45 minutes) (Onayla? (~45 dakika))": **OK** tuşuna basarak onaylayın.
6. "Remove filter (Su filtresini çıkarın)": su haznesini (A17) çıkarın, su filtresini (C4) (varsa) çıkarın, su haznesini boşaltın. **OK** tuşuna basın.
7. "Pour descaler and water into tank (Hazneye kireç çözücü ve su koyun)": Su haznesine, haznenin iç tarafında A ile belirtilen seviyeye kadar kireç çözücü dökün (100 ml bir ambalaja denk gelir); ardından **B** seviyesine (Şek. 32) kadar su doldurup, hazneyi yerine takın. **OK** tuşuna basın.
8. "Empty drip tray (Damlatma tepsisini boşaltın)": Damla toplama tepsisini (A15) ve atık kahve kabını (A11) çıkarın, boşaltın ve yerine takın. **OK** tuşuna basın.
9. "Place 1.8l container empty under spouts (Dağıtıcıların altına 1,8l boş kap yerleştirin)": Sıcak su dağıtıcısının (C6) ve kahve dağıtıcısının (A9) altına kapasitesi en az 1,8 litre olan boş bir kap yerleştirin (Şek. 33). **OK** tuşuna basın.

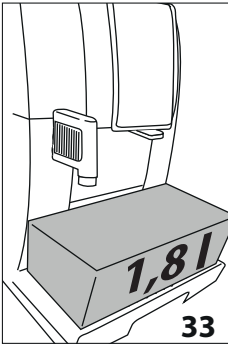

 **Dikkat! Yanma tehlikesi**

Kahve dağıtıcısı ile sıcak su dağıtıcısından asit içeren sıcak su çıkar. Bu nedenle bu çözeltiyle temas etmemeye dikkat edin.

10. "Descaling underway (Kireç çözüyüyor)": Kireç çözme programı başlar ve kireç çözücü çözelti hem sıcak su dağıtıcısından, hem de kahve dağıtıcısından çıkarak, makinenin içindeki kireç artıklarını gidermek için aralıklı bir dizi durulama işlemini kendi kendine yapar.

Yaklaşık 25 dakika sonra cihaz kireç çözme işlemini durdurur.

11. "Rinse tank and fill with water (Hazneyi durulayın ve su doldurun)": Cihaz artık taze suyla yeni bir durulama işlemi yapmaya hazırdır. Kireç çözücü çözeltisini toplamakta kullandığınız kabı boşaltın ve su haznesini çıkarıp boşaltın, musluğun altında çalkalayıp MAX seviyesine kadar soğuk su ile doldurun. Ardından su haznesini makineye yerleştirin: **OK** tuşuna basın.
12. "Place 1.8l container empty under spouts (Dağıtıcıların altına 1,8l boş kap yerleştirin)": Kireç çözücü çözeltiyi toplamakta kullandığınız kabı boş olarak kahve dağıtıcısı ile sıcak su dağıtıcısının (Şek. 33) altına yerleştirip, **OK** tuşuna basın.
13. "Rinsing Confirm? (Durulama, Onayla?)": **OK** tuşuna basın.
14. "Rinsing underway (Durulama)": Sıcak su önce kahve dağıtıcısından, ardından da sıcak su dağıtıcısından çıkar.
15. Haznedeki su bittiğinde, durulama suyunu toplamak için kullandığınız kabı boşaltın.
16. "Rinse tank and fill with water (Hazneyi durulayın ve su doldurun)": Su haznesini çıkarın ve MAX seviyesine kadar taze suyla doldurun. **OK** tuşuna basın.
17. "Insert filter (Filtre takın)": Daha önce çıkardıysanız, su yumuşatma filtresini su haznesindeki yuvaya takıp, hazneyi yerine takın ve **OK** tuşuna basın.
18. "Place 1.8l container empty under spouts (Dağıtıcıların altına 1,8l boş kap yerleştirin)": Kireç çözücü çözeltiyi toplamakta kullandığınız kabı boş halde sıcak su dağıtıcısının altına yerleştirin. **OK** tuşuna basın.
19. "Rinsing Confirm? (Durulama, Onayla?)": **OK** tuşuna basın.
20. "Rinsing underway (Durulama)": Sıcak su, sıcak su dağıtıcısından çıkar.
21. "Empty drip tray (Damlatma tepsisini boşaltın)": İkinci durulama tamamlandığında, damlatma tepsisini (A15) ve atık kahve kabını (A11) çıkarın, boşaltın ve yerine takın. **OK** tuşuna basın.
22. "Descaler complete (Durulama tamamlandı)": **OK** tuşuna basın.
23. "Fill tank (Hazneyi doldurun)": Durulama suyunu toplamakta kullandığınız kabı boşaltın, su haznesini çıkarıp, MAX seviyesine kadar taze suyla doldurduktan sonra makineye geri takın.

Kireç çözme işlemi böylece tamamlanmıştır.

 **Önemli Not!**

- Kireç çözme işlemi doğru şekilde sona ermezse (örneğin, elektrik kesilmesi nedeniyle), çevrimin yeniden başlatılması tavsiye edilir.
- Kireç çözme işlemini uyguladıktan sonra atık kahve kabında (A11) su kalmaması normaldir.
- Su haznesi MAX seviyesine kadar doldurulmadığında cihaz üçüncü bir durulama yapılmasını ister: bu işlem, cihazın iç

tesisatında kireç çözücü çözelti kalmamasını garanti etmek içindir.

- Makinenin birbirine çok yakın sürelerle iki kireç çözme işlemi yapılmasını istemesi, makinede kullanılan kontrol sisteminin ileri düzey olmasını bir sonucu olarak normal kabul edilmelidir.

16. SU SERTLİĞİNİN PROGRAMLANMASI

Kireç çözme isteği su sertliğine bağlı önceden belirlenmiş bir çalışma süresinden sonra görüntülenir.

Makine, fabrikada 4 sertlik derecesi üzerine ayarlanmıştır. İstenmesi halinde makinenin bölgesel farklılıklar gösteren kullanım suyunun gerçek sertliğine göre ayarlanabilir, böylece kireç çözme işlemi daha seyrek yapılabilir.

16.1 Su sertliğinin ölçümü

1. Bu kitapçık ekinde yer alan "TOTAL HARDNESS TEST" su sertliği ölçme şeridini (C1) ambalajından çıkartın.
2. Şeridi yaklaşık bir saniye bir bardak su içine daldırın.
3. Şeridi sudan çıkartın ve hafifçe silkeleyin. Yaklaşık bir dakika sonra 1, 2, 3 veya 4 kırmızı kutucuk oluşur, her kutucuk suyun sertlik derecesine göre 1 dereceye karşılık gelir.

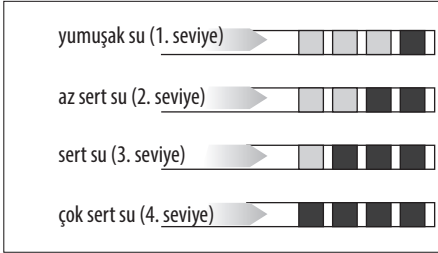

16.2 Su sertliğinin ayarlanması

1. "Settings (Ayarlar)" menüsüne girmek için (B6) tuşuna basın.
2. "General (Genel)" öğesi iki kesik çizgi arasında görüntülenene kadar seçim oklarına (B2 ve B4) basın: **OK** tuşuna basın.
3. "Water hardness (Su sertliği)" öğesi görüntülenene kadar seçim oklarına basın: **OK** tuşuna basın.
4. Ekranda geçerli seçim görüntülenir ve yeni seçim yapıp sönere: istediğiniz yeni seçim görüntülenene kadar geçim oklarına basın. **OK** tuşuna basın.

Yeni seviye hafızaya alınır ve cihaz "General (Genel)" menüsüne döner.

Ardından ana ekrana dönmek için (B5) tuşuna 2 kez basın.

17. YUMUŞATMA FİLTRESİ

Bazı modellere su yumuşatma filtresi (C4) bulunur: sahip olduğunuz modelde bu filtre yoksa, De'Longhi yetkili servis merkezinden tedarik edebilirsiniz.

Filtrenin doğru kullanımı için aşağıdaki talimatlara uygun hareket edin.

17.1 Filtrenin takılması

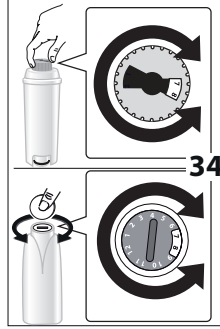

1. Filtreyi (C4) paketinden çıkarın. Tarih diskini, ürünle birlikte gelen filtreye göre değişiklik gösterir.
2. Tarih diskini (Şek. 34) önümüzdeki 2 aylık kullanım ayları görüntülene kadar döndürün.

Önemli Not

Makine normal şekilde kullanılırsa filtre ömrü iki aydır, ancak makine filtre takılı halde kullanılmadan kaldıysa

filtrenin ömrü en fazla 3 haftadır.

3. Filtreyi etkin kılmak için, filtre deliğine Şekil 35'te gösterildiği gibi musluk suyu akıtarak, suyun bir dakikadan fazla süre boyunca yandaki açıklıklardan dışarı çıkmasını sağlayın.

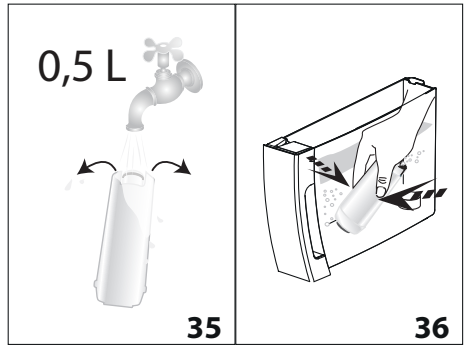

4. Makinenin haznesini (A17) çıkartın ve su doldurun.
5. Filtreyi su haznesine takın ve yaklaşık on saniye süreyle daldırın ve hafifçe bastırarak hava kabarcıklarının çıkması için eğin (Şek. 36).
6. Filtreyi yuvasına takın (A18) ve sonuna kadar bastırın (Şek. 37).
7. Hazneyi kapakla kapatın (A16 - Şek. 38), ardından hazneyi makineye takın.

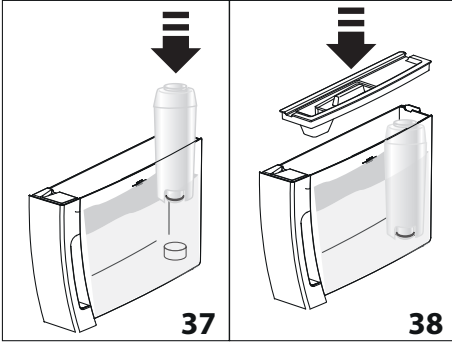

Filtre takıldığında bu durumun cihaza bildirilmesi gerekir.

8. "Settings (Ayarlar)" menüsüne girmek için (B6) tuşuna basın.
9. "Maintenance (Bakım)" ögesi iki kesik çizgi arasında görüntülenene kadar seçim oklarına (B2 ve B4) basın: **OK** tuşuna basın.
10. "Install filter (Filtreyi takın)" ögesi görüntülenene kadar seçim oklarına basın: **OK** tuşuna basın.
11. "Confirm? (Onayla?):" **OK** tuşuna basın.
12. "Hot water, Confirm? (Sıcak su, Onayla?):" sıcak su dağıtıcısının (C6) altına bir kap yerleştirin (kapasite: en az 500ml), ardından **OK** tuşuna basın.
13. Cihaz su dağıtımına başlar ve ekranda "Please wait (Lütfen bekleyin)" yazısı görüntülenir.
14. Dağıtım tamamlandıktan sonra cihaz otomatik olarak "Kahve hazır" moduna döner.

Artık filtre etkin haldedir, makineyi kullanmaya başlayabilirsiniz.

17.2 Filtrenin değiştirilmesi

Ekranda (B1) "Replace filter, ESC to cancel, OK to replace (Filtreyi değiştirin, İptal için ESC, Değiştirmek için OK)" yazısı görüntülediğinde filtreyi (C4) değiştirin. Değiştirme işlemini hemen yapmak istiyorsanız, **OK** (B3) tuşuna basın ve 8. maddeden itibaren işlemleri izleyin. Değiştirme işlemini başka bir zamana ertelemek istiyorsanız, ESC (B5) tuşuna basın: ekranda görüntülenen simgesi filtrenin değiştirilmesi gerektiğini hatırlatır.

Değiştirmek için aşağıdaki gibi ilerleyin:

1. Hazneyi (A17) ve tükenen filtreyi çıkarın.
2. Yeni filtreyi paketinden çıkarın ve önceki paragrafta 2-3-4-5-6-7 maddelerinde gösterildiği gibi ilerleyin.
3. "Settings (Ayarlar)" menüsüne girmek için (B6) tuşuna basın.
4. "Maintenance (Bakım)" ögesi iki kesik çizgi arasında görüntülenene kadar seçim oklarına (B2 ve B4) basın: **OK** tuşuna basın.

5. "Replace filter (Filtreyi değiştirin)" ögesi görüntülenene kadar seçim oklarına basın: **OK** tuşuna basın.
6. "Confirm? (Onayla?):" **OK** tuşuna basın.
7. "Hot water, Confirm? (Sıcak su, Onayla?):" sıcak su dağıtıcısının (C6) altına bir kap yerleştirin (kapasite: en az 500ml), ardından **OK** tuşuna basın.
8. Cihaz su dağıtımına başlar ve ekranda "Please wait (Lütfen bekleyin)" yazısı görüntülenir.
9. Dağıtım tamamlandıktan sonra cihaz otomatik olarak "Kahve hazır" moduna döner.

Artık yeni filtre etkin haldedir, makineyi kullanmaya başlayabilirsiniz.

Önemli Not!

Kullanımı iki ayı geçince (tarihe bakın) ya da cihaz 3 hafta süreyle kullanılmazsa, makine zorunlu tutmasa dahi filtrenin yenisi ile değiştirilmesi gerekir.

17.3 Filtrenin çıkartılması

Cihaz filtresiz (C4) kullanmaya devam etmek isterseniz, filtreyi çıkarmanız ve çıkarıldığını bildirmeniz gerekir. Aşağıdaki gibi ilerleyin:

1. Hazneyi (A17) ve tükenen filtreyi çıkarın.
2. "Settings (Ayarlar)" menüsüne girmek için (B6) tuşuna basın.
3. "Maintenance (Bakım)" ögesi iki kesik çizgi arasında görüntülenene kadar seçim oklarına (B2 ve B4) basın: **OK** tuşuna basın.
4. "Remove filter (Filtreyi çıkarın)" ögesi görüntülenene kadar seçim oklarına basın: **OK** tuşuna basın.
5. "Confirm? (Onayla?):" çıkarıldığını onaylamak için **OK** tuşuna basın: cihaz "Maintenance (Bakım)" menüsüne döner.

Ardından menüden çıkmak için /ESC (B5) tuşuna basın.

Önemli Not!

Kullanımı iki ayı geçince (tarihe bakın) ya da cihaz 3 hafta süreyle kullanılmazsa, makine zorunlu tutmasa dahi filtrenin çıkarılması gerekir.

18. TEKNİK ÖZELLİKLER

Gerilim:	220-240 V~ 50/60 Hz maks. 10A
Çekilen güç:	1450W
Basınç:	1,5MPa (15 bar)
Su haznesi azami kapasitesi:	1,8 l
Ebatlar (UxGxY):	240x440x360 mm
Kablo uzunluğu:	1750 mm
Ağırlık:	9,9 kg
Kahve çekirdeği hazne kapasitesi:	300 g



Bu ürün, gıdalarla temas eden madde ve malzemelere ilişkin 1935/2004 sayılı EC Yönetmeliğine uygundur.

19. BERTARAF





Cihazı evsel atıklarda beraber bertaraf etmeyip, resmi bir çöp ayrıştırma merkezine teslim edin.

20. EKRANDA GÖRÜNTÜLENEN MESAJLAR

GÖRÜNTÜLENEN MESAJ	OLASI NEDEN	ÇÖZÜMÜ
Fill tank (Hazneyi doldurun)	Haznedeki (A17) su yetersiz.	Su haznesini doldurun ve/veya doğru takın, yerine oturduğundan emin olana kadar bastırın (Şek. 3B).
Insert tank (Hazneyi takın)	Hazne (A17) doğru yerleştirilmedi.	Hazneyi sonuna kadar bastırarak doğru şekilde takın (Şek. 3B).
Empty grounds container (Atık kabını boşaltın)	Atık kahve kabı (A11) dolu.	Atık kahve kabını ve damlatma tepsisini (A15) boşaltın, temizleyin ve yerlerine yerleştirin. Önemli: damla toplama haznesi çıkarıldığında, tamamen dolu olmasa dahi atık kahve kabının daima temizlenmesi zorunludur. Eğer bu işlem yapılmazsa, sonraki kahve yapma işlemlerinde atık kahve kabı öngörülen süreden önce dolar ve makine tıkanır.
Insert grounds container (Atık kabını takın)	Temizlikten sonra atık kahve kabı (A11) takılmadı.	Damla toplama haznesini (A15) ve atık kahve kabını takın.
Add pre-ground coffee (Çekilmiş kahve koyun)	"Pre-ground coffee (Çekilmiş kahve)" fonksiyonu seçilmiş ancak huniye (A4) çekilmiş kahve konulmamış.	Huniye (Şek. 11) çekilmiş kahve koyun veya çekilmiş kahve fonksiyonunun seçimini kaldırın.
	Çekilmiş kahve fonksiyonuyla birlikte LONG kahve istenmiş	Huniye (A4) bir silme ölçek çekilmiş kahve koyun ve devam edip hazırlama işlemini tamamlamak için OK (B3) tuşuna basın.
Fill beans container (Çekirdek kahve haznesini doldurun)	Kahve çekirdeği bitti.	Çekirdek kahve haznesini (A3) (Şek. 8) doldurun.
	Çekilmiş kahve hunisi (A4) tıkalı.	Huniyi, "14.8 Çekilmiş kahve doldurmak için huni" paragrafında açıklandığı gibi fırça (C5) yardımıyla boşaltın.

Ground too fine (Çekilmiş kahve çok ince) Adjust mill (Değirmeni ayarlayın)	Çekim çok ince ve kahve bu sebepten dışarıya çok yavaş çıkıyor veya tamamen çıkmıyor.	Kahve dağıtımını tekrar edin ve kahve değirmeni çalışırken (A5) (Şek. 7) çekim ayar düğmesini saat yönünde 7 rakamına doğru bir kademe çevirin. En az 2 kahve yapıldıktan sonra, kahve akışı hala çok yavaşlarsa, ayar düğmesini bir kademe daha döndürerek tekrar ayarlayın ("10.1 Kahve değirmeninin ayarlanması" paragrafına bakın). Sorun devam ederse, su haznesinin (A17) sonuna kadar yerleştirildiğinden emin olun.
	Su yumuşatma filtresi (C4) varsa, devrenin içinde dağıtım yapılmasını engelleyen bir hava kabarcığı kalmış olabilir.	Sıcak su dağıtıcısını (C6) makineye takın ve akış normale dönene kadar bir miktar su dağıtımını yapın.
Less coffee (Kahveyi azaltın)	Fazla miktarda kahve kullanıldı.	●● (B7) tuşuna basarak daha hafif bir tat seçin veya çekilmiş kahve miktarını azaltın.
Insert water spout (Su dağıtıcısını takın)	Su dağıtıcısı (C6) takılmadı veya iyi yerleştirilmedi.	Su dağıtıcısını sonuna kadar iterek takın (Şek. 4).
Insert milk container (Süt haznesini takın)	Süt haznesi (D) doğru yerleşmedi.	Süt haznesini sonuna kadar takın (Şek. 16).
Insert infuser assembly (Demlik grubunu takın)	Temizlik sonrasında demlik (A20) takılmadı.	"14.9 Demlik temizliği" paragrafında açıkladığı gibi demliği takın.
Water circuit empty (Su devresi boş) Fill water circuit (Su devresini doldurun) Hot water (Sıcak su) Confirm? (Onayla?)	Su devresi boş.	OK (B3) tuşuna basın ve dağıtım düzenli olana kadar dağıtıcıdan (C6) su akıtın. Sorun devam ederse, su haznesinin (A17) sonuna kadar yerleştirildiğinden emin olun.
Press OK to CLEAN (Temizlemek için OK'e basın)	Köpük ayar düğmesi (D1) "CLEAN" konumundayken süt haznesi (D) takılmış.	CLEAN fonksiyonuna devam etmek istiyorsanız, OK ögesine basın veya köpük ayar menüsünü başka bir konuma çevirin.
Set dial to CLEAN (Düğme CLEAN konumuna) ESC to cancel (İptal için ESC)	Süt dağıtımını henüz yapıldı ve süt haznesinin (D) iç borularının temizliğinin yapılması gerekli.	Köpük ayar düğmesini (D1) CLEAN (TEMİZLİK) konumuna getirin (Şek. 19).
Turn froth adjustment dial (Köpük ayar düğmesini çevirin)	Köpük ayar düğmesi (D1) "CLEAN" konumundayken süt haznesi (D) takılmış.	Köpük ayar düğmesini süt köpüğü ayarlama konumlarından birine çevirin.
Descalc (Kireç çözme) ESC to cancel (İptal için ESC) OK to descale (Kireç çözme için OK) (~45 minutes) (~45 dakika)	Makinedeki kirecin çözülmesi gerektiğini bildirir.	"15. Kireç çözme" bölümünde açıklanan kireç çözme programının en kısa zamanda yapılması gerekir.

Replace filter (Filtreyi değiştirin) ESC to cancel (İptal için ESC) OK to replace (Değiştirmek için OK)	Yumuşatma filtresi (C4) tükendi.	"17. Su yumuşatma filtresi" bölümündeki talimatları izleyerek filtreyi değiştirin veya çıkarın.
General alarm (Genel alarm)	Makinenin içi çok kirlidir.	"14. Temizlik" bölümünde açıklandığı gibi makineyi iyice temizleyin. Temizlikten sonra, makine hala bu mesajı gösteriyorsa, bir teknik servis merkezine başvurun.
	Süt haznesinin (D) iç borularının temizliğinin yapılması gerektiğini unutmayın.	Köpük ayar düğmesini (D1) CLEAN (TEMİZLİK) konumuna getirin (Şek. 19).
	Su yumuşatma filtresinin (C4) tükendiğini ve değiştirilmesi veya çıkarılması gerektiğini hatırlatır.	"17. Su yumuşatma filtresi" bölümündeki talimatları izleyerek filtreyi değiştirin veya çıkarın.
	Makinedeki kirecin çözülmesi gerektiğini hatırlatır.	"15. Kireç çözme" bölümünde açıklanan kireç çözme programının en kısa zamanda yapılması gerekir. Makinenin birbirine çok yakın sürelerle iki kireç çözme işlemi yapılmasını istemesi, makinede kullanılan kontrol sisteminin ileri düzey olmasını bir sonucu olarak normal kabul edilmelidir.
E	Enerji tasarrufu etkindir.	Enerji tasarrufunu devre dışı bırakmak için, "8.5 Genel" - "Enerji tasarrufu" paragrafındaki talimatları izleyin.

21. SORUNLARIN GIDERİLMESİ

Aşağıda bazı olası çalışma bozuklukları listelenmiştir.

Sorun açıklanan şekilde çözülemiyorsa, bir Teknik Servis ile temas kurun.

SORUN	OLASI NEDEN	ÇÖZÜMÜ
Kahve sıcak değil.	Fincanlarda ön ısıtma yapılmadı.	Fincanları sıcak su ile çalkalayarak ısıtın (Not: sıcak su fonksiyonu kullanılabilir).
	Son kahveden sonra 2/3 dakika geçtiği için cihazın iç tesisatı soğudu.	Kahve yapmadan önce,  (B5) tuşuna basarak durulama yapmak suretiyle iç tesisatı ısıtın.
	Ayarlanan kahve ısısı düşük.	Menüden daha yüksek bir sıcaklık ayarlayın.
Kahve sulu veya köpüğü az.	Çekilmiş kahve çok iri.	Çekim ayar düğmesini (A5), kahve değirmeni çalışır halde, 1 rakamına doğru saat yönünün tersine bir kademe çevirin (Şek. 7). Tatmin edici bir dağıtım elde edene kadar her seferinde bir kademe çevirerek ilerleyin. Etki ancak 2 kahve dağıtımdan sonra görülebilir ("bkz. Par."10.1 Kahve değirmeninin ayarlanması").
	Kahve uygun değil.	Espresso kahve makinesi kahvesi kullanın.

Kahve çok yavaş veya damlayarak çıkıyor	Çekilmiş kahve çok ince.	Çekim ayar düğmesini (A5), kahve değirmeni çalışır halde, 7 rakamına doğru saat yönünün tersine bir kademe çevirin (Şek. 7). Tatmin edici bir dağıtım elde edene kadar her seferinde bir kademe çevirerek ilerleyin. Etki ancak 2 kahve dağıtımından sonra görülebilir (bkz. Par. "10.1 Kahve makinesinin ayarlanması").
Cihaz kahve dağıtımı yapmıyor	Cihaz içinde kirlenme olduğunu algıladı: ekranda "Please wait (Lütfen bekleyin)" yazısı görüntüleniyor.	Cihazın yeniden kullanıma hazır olmasını bekleyip, istediğiniz içeceği yeniden seçin. Sorun devam ederse, Yetkili Teknik Servis merkezine başvurun.
Dağıtım ağzlarının birinden veya her ikisinden kahve çıkmıyor	Kahve dağıtıcısının (A9) ağzları tıkalı.	Ağzları bir kürdan ile temizleyin (Şek. 24B).
Cihaz açılmıyor	Fiş prize takılı değil	Fişi prize takın (Şek. 1).
	Ana şalter (A22) açık değil.	Ana şaltere basarak I konumuna getirin (Şek. 2).
	Güç kablosu konektörü (C7) iyi takılmamış.	Konektörü cihazın arka tarafındaki yuvasına dibine kadar takın (Şek. 1).
Demlik çıkarılmıyor	Cihaz doğru şekilde kapatılmadı	 (A7) (Şek. 6) tuşuna basarak kapatma işlemi yapın ("7. Cihazın kapatılması" bölümüne bakın).
Kireç çözme işlemi tamamlandığında cihaz üçüncü bir durulama yapılmasını gerektiriyor	İki durulama işlemi sırasında hazne MAX seviyesine kadar doldurulmamış.	Cihazın istediği gibi ilerleyin ancak suyun taşmasını önlemek için önce damlatma tepsisini boşaltın.
Süt, dağıtım borusundan (D5) çıkmıyor	Süt haznesinin kapağı (D2) kirlidir	Süt kapağını açıldığında gibi temizleyin (bkz. Par. "14.10 Süt haznesinin temizliği").
Sütün köpükleri iri veya süt dağıtım borusundan (D5) sıçrayarak veya az köpüklü çıkıyor	Süt yeteri kadar soğuk veya yarım yağlı değil.	Tamamen yağsız, veya yarım yağlı ve buzdolabı sıcaklığında (yaklaşık 5°C) süt kullanın. Eğer sonuç hala istediğini gibi değilse, süt markasını değiştirmeyi deneyin.
	Köpük ayar düğmesi (D1) kötü ayarlanmış.	"11.2 Köpük miktarının ayarlanması" paragrafındaki talimatlara göre ayarlama yapın.
	Süt haznesinin kapağı (D2) veya köpük ayar düğmesi (D1) kirlidir	Süt haznesinin kapağını ve düğmesini "14.10 Süt haznesinin temizliği" paragrafında açıklandığı gibi temizleyin.
	Sıcak su ağız (A8) kirlidir	Ağız açıldığında gibi temizleyin; bkz. Par. "14.11 Sıcak su ağızının temizliği".