

---

ECAM37X.70

**DINAMICA**  
**plus**

ΚΑΒΕΦΟΨΟΓΕΠ

KÁVOVAR

KÁVOVAR

EKSPRES DO KAWY

КАФЕМАШИНА

APARAT DE PREPARAT CAFEA

Instructions videos available at:

<http://dinamicaplus.delonghi.com>



---

**DeLonghi**

**A**

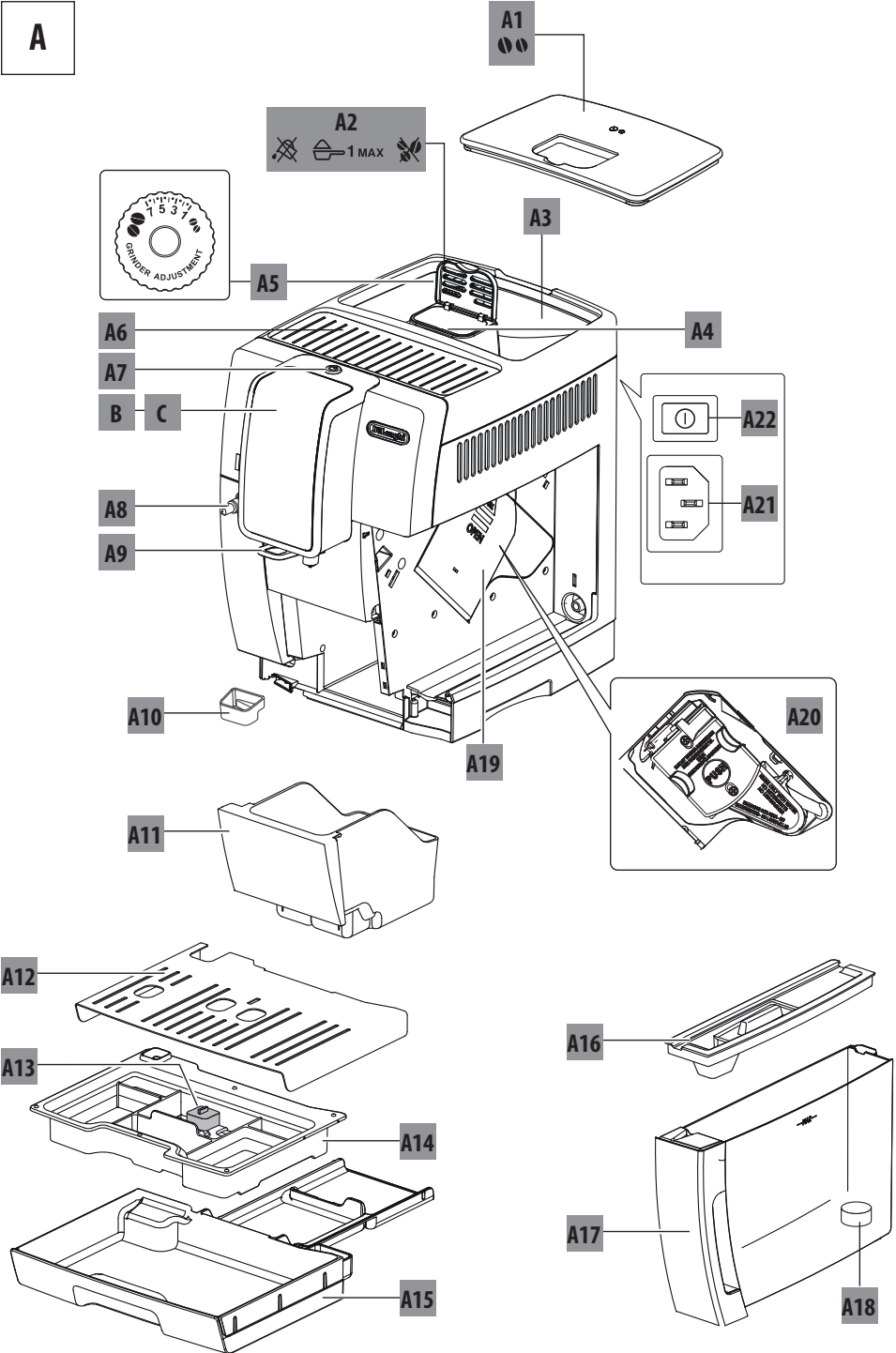

HU

4-old.

CS

str. 26

SK

str. 47

PL

str. 68

BG

ctp. 90

RO

pag. 115

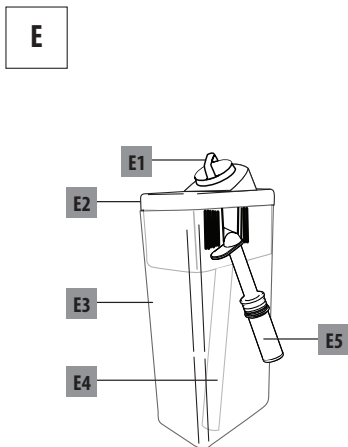
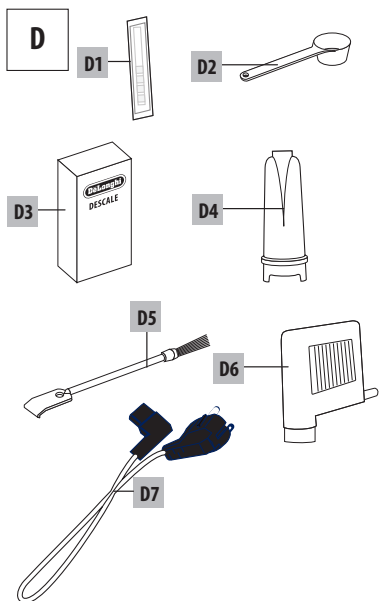
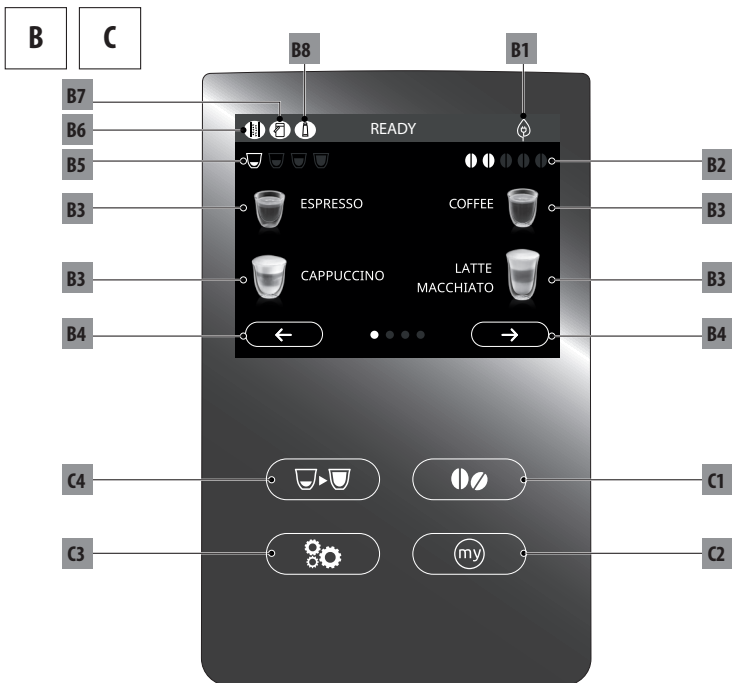

## ÖSSZEFOGLALÓ

|  |           |
|--|-----------|
| <b>1. BEVEZETŐ</b> .....                                   | <b>5</b>  |
| 1.1 A zárójelben olvasható betűk .....                     | 5         |
| 1.2 Problémák és javítások.....                            | 5         |
| <b>2. LEÍRÁS</b> .....                                     | <b>5</b>  |
| 2.1 A készülék leírása (2 - A old.) .....                  | 5         |
| 2.2 A kezdőoldal leírása (kezdőképernyő) (3. old. - B).... | 5         |
| 2.3 Vezérlőpult leírása (3. old. - C) .....                | 5         |
| 2.4 Tartozékok leírása (3.old. - D).....                   | 5         |
| 2.5 Tejtartály leírása (3.old. - E) .....                  | 5         |
| <b>3. A KÉSZÜLÉK ELSŐ BEINDÍTÁSA</b> .....                 | <b>5</b>  |
| <b>4. A KÉSZÜLÉK BEKAPCSOLÁSA</b> .....                    | <b>6</b>  |
| <b>5. A KÉSZÜLÉK KIKAPCSOLÁSA</b> .....                    | <b>7</b>  |
| <b>6. MENÜ BEÁLLÍTÁSOK</b> .....                           | <b>7</b>  |
| 6.1 Menübe lépés .....                                     | 7         |
| 6.2 Kilépés a menüből.....                                 | 7         |
| 6.3 Öblítés .....  | 7         |
| 6.4 Vízköoldás .....                                       | 7         |
| 6.5 Vízsűrítő .....  | 7         |
| 6.6 Italok beállításai .....                               | 7         |
| 6.7 Automata kikapcsolás (standby) .....                   | 7         |
| 6.8 Energiatakarékosság .....                              | 7         |
| 6.9 A kávé hőmérséklete .....                              | 8         |
| 6.10 Vízkeménység .....                                    | 8         |
| 6.11 Nyelv beállítása .....                                | 8         |
| 6.12 Hangjelzés .....                                      | 8         |
| 6.13 Gyári beállítások .....                               | 8         |
| 6.14 Statisztikák .....                                    | 8         |
| <b>7. KÁVÉKÉSZÍTÉS</b> .....                               | <b>8</b>  |
| 7.1 Kávéfőzés szemes kávéból.....                          | 8         |
| 7.2 A kávé aroma kiválasztása.....                         | 9         |
| 7.3 A kávé mennyiségének kiválasztása.....                 | 9         |
| 7.4 Kávékészítés őrölt kávéból .....                       | 9         |
| 7.5 A kávédaráló beállítása .....                          | 9         |
| 7.6 Tanácsok melegebb kávé főzéséhez .....                 | 10        |
| <b>8. KÁVÉ KANCSÓ</b> .....                                | <b>10</b> |
| <b>9. MELEG TEJES ITALOK KÉSZÍTÉSE</b> .....               | <b>10</b> |
| 9.1 Töltse fel és akassza be a tejtartályt .....           | 10        |
| 9.2 A tejhab mennyiségének beállítása .....                | 11        |
| 9.3 Tejes italok automata készítése.....                   | 11        |
| 9.4 A tejtartály tisztítása minden használat után .....    | 11        |
| <b>10. FORRÓ VÍZ ADAGOLÁS</b> .....                        | <b>12</b> |
| <b>11. AZ ITALOK SZEMÉLYRE SZABÁSA</b> .....               | <b>12</b> |
| <b>12. TISZTÍTÁS</b> .....                                 | <b>13</b> |
| 12.1 A készülék tisztítása .....                           | 13        |

|  |    |
|--|----|
| 12.2 A készülék belső hidr. rendszerének tisztítása .....  | 13 |
| 12.3 A zacstartó tisztítása .....                          | 13 |
| 12.4 A csepptálca és a kondenzvíz gyűjtő tálca tisztítása  | 13 |
| 12.5 A készülék belsejének tisztítása.....                 | 14 |
| 12.6 A víztartály tisztítása.....                          | 14 |
| 12.7 A kávéadagoló csőrök tisztítása.....                  | 14 |
| 12.8 Az őrölt kávé betöltésére szolgáló tölcser tisztítása | 14 |
| 12.9 A kávéfőző egység tisztítása.....                     | 14 |
| 12.10 A tejtartály tisztítása .....                        | 15 |
| 12.11 Forró víz adagoló tisztítása.....                    | 15 |

## **13. VÍZKÖOLDÁS**..... **15**

## **14. VÍZKEMÉNYSÉG BEÁLLÍTÁSA**..... **17**

|                                    |    |
|------------------------------------|----|
| 14.1 A vízkeménység mérése.....    | 17 |
| 14.2 Vízkeménység beállítása ..... | 17 |

## **15. VÍZLÁGYÍTÓ SZŰRŐ** ..... **17** |

|                              |    |
|------------------------------|----|
| 15.1 A szűrő telepítése..... | 17 |
| 15.2 Szűrő csere .....       | 18 |
| 15.3 A szűrő kivétele .....  | 18 |

## **16. MŰSZAKI ADATOK**..... **18**

|   |    |
|---|----|
| 16.1 Az Energiatakarékosságra vonatkozó tanácsok..... | 18 |
|---|----|

## **17. A KIJELZŐN MEGJELENÍTETT ÜZENETEK**..... **19**

## **18. PROBLÉMAMEGOLDÁS** ..... **24** |

## 1. BEVEZETŐ

Köszönjük, hogy automata kávé- és cappuccino készítő gépi-  
ket választotta.

Szánjon néhány percet a felhasználási útmutató elolvasására.  
Ezzel megelőzheti a veszélyeket és elkerülheti a gép sérülését.

### 1.1 A zárójelben olvasható betűk

A zárójelben olvasható betűk a Készülék leírása című fejezetben  
olvasható információkra vonatkoznak (2-3. old.).

### 1.2 Problémák és javítások

Problémák esetén először mindig próbálja megoldani azokat a  
"17. A kijelzőn megjelenített üzenetek" és "18. Problémameg-  
oldás" leírt útmutatásokat követve.

Amennyiben nem sikerül megoldani a problémát, vagy továb-  
bi információra van szüksége, kérjük, hívja a vevőszolgálatot  
a mellékelt "Ügyfélszolgálati" dokumentumon feltüntetett  
telefonszámon.

Amennyiben az Ön országa nem szerepel a felsoroltak között,  
hívja a jótállási jegyen feltüntetett telefonszámot. Az esetleges  
javításokért kizárólag a De'Longhi műszaki vevőszolgálatához  
forduljon. A márkaszervizek címét a készülékhez mellékelt jó-  
tállási jegyen találja.

## 2. LEÍRÁS

### 2.1 A készülék leírása (2 - A old.)





- A1. Szemes kávé tároló fedele
- A2. Őrölt kávé betöltésére szolgáló tölcser fedele
- A3. Szemes kávé tároló
- A4. Őrölt kávé betöltésére szolgáló tölcser
- A5. Az őrlés finomságát szabályozó gomb
- A6. Csészetartó
- A7.  gomb: a gép be- és kikapcsolásához (standby)
- A8. Forró víz cső
- A9. Kávéadagoló (állítható magasságú)
- A10. Kondenzvíz gyűjtő tálca
- A11. Zacctartó
- A12. Csészetartó tálca
- A13. A csepptálcában lévő víz szintjét mutató piros úszó
- A14. Csepptálca rács
- A15. Csepptálca
- A16. Vízartály fedél
- A17. Vízartály
- A18. Vízlágyító szűrő helye
- A19. A kávéfőző egység zárólapja
- A20. Kávéfőző egység
- A21. Tápezeték csatlakozó tárolóhelye
- A22. Főkapcsoló

### 2.2 A kezdőoldal leírása (kezdőképernyő) (3.

old. - B)

- B1. Energiatakarékosság aktív szimbólum
- B2. Kiválasztott aroma
- B3. Közvetlen kiválasztású italok
- B4. Görgető nyíl
- B5. Kiválasztott hosszúság
- B6. Igényelt vízköoldás riasztás
- B7. Igényelt tejtartály tisztítás riasztás
- B8. Igényelt szűrő csere riasztás

### 2.3 Vezérlőpult leírása (3. old. - C)

- C1.  : ital aroma kiválasztása
- C2.  : Személyre szabott italok választása menü. Első  
használatkor, ha előzetesen nem került sor a beprogra-  
mozásra a "11. Az italok személyre szabása" fejezetben  
leírtak szerint, közvetlenül el kell végezni az ital személyre  
szabását
- C3.  : menü a készülék beállításaihoz
- C4.  : italhosszúság kiválasztása

### 2.4 Tartozékok leírása (3. old. - D)

- D1. "Total Hardness Test" tesztszék
- D2. Őrölt kávéadagoló kanál
- D3. Vízköoldószer
- D4. Vízlágyító szűrő (csak néhány modell esetében)
- D5. Ecset a tisztításhoz
- D6. Forró víz adagoló
- D7. Tápkábel

### 2.5 Tejtartály leírása (3. old. - E)

- E1. Hab szabályozógomb és CLEAN funkció
- E2. Tejtartály fedele
- E3. Tejtartály
- E4. Tejfelszívó cső
- E5. Habosított tejadagoló cső (állítható)

## 3. A KÉSZÜLÉK ELSŐ BEINDÍTÁSA

### Megjegyzés!

- Az első használat során a hidr. rendszer még üres, ezért a gép nagyon hangos lehet: a rendszer feltöltése során a zaj lassan csökkenni fog.
- A készüléket a gyártó üzemi körülmények között kávé felhasználásával próbálta ki, ezért természetes következmény, ha kávényomokat talál a készülékben. Természe-  
sen garantáljuk, hogy a gép új.
- Tanácsos minél előbb beállítani a víz keménységét az egyéni igényeknek megfelelően a kézikönyv "14. Vízke-  
ménység beállítása" fejezetében leírt eljárást követve.

1. Csatlakoztassa a tápkábel csatlakozóját (D7) a készülék hátulján kialakított helyre (A21), majd csatlakoztassa a készüléket az elektromos hálózatra (1.ábr.) és ellenőrizze, hogy megnyomta-e a készülék hátulján elhelyezett főkapcsolót (A22) (2.ábr.);

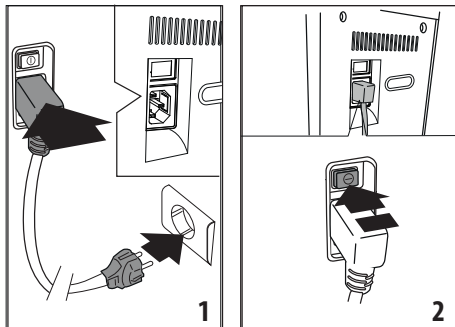

2. Válassza ki a kívánt nyelvet a **Next >** megnyomásával, amíg a kijelzőn meg nem jelenik a kívánt nyelv: majd nyomja meg a nyelvnek megfelelő zászlót.

Majd kövesse a gép kijelzőjén megjelenő utasításokat:

3. Vegye ki a víztartályt (A17) (3. ábr.), tölts fel (a tartályra vésett) MAX jelzésig friss vízzel (4. ábr.); majd tegye vissza a víztartályt (5. ábr.);

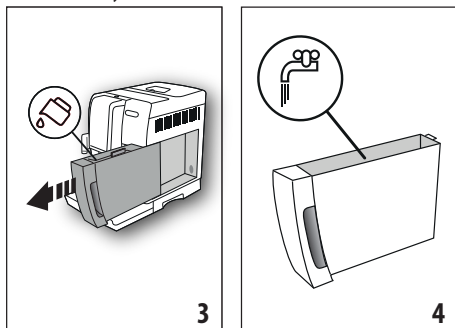

4. Ellenőrizze, hogy a forró víz adagoló (D6) a csőrre (A8) van helyezve (6. ábr.), és tegyen a csőr alá egy legalább 100 ml-es tartályt (7. ábr.);
5. Nyomjon **Ok ✓** a kezdéshez: a készülék az adagolón (8. ábr.) keresztül vezet adagol, majd automatikusan kikapcsol.

A készülék készen áll a használatra.

### Megj.!

- Az első használat során legalább 4 - 5 cappuccino adagolására van szükség, mielőtt a készülék elfogadható kávét készítene.

- Az első 4 - 5 cappuccino készítése során normális, ha a forrásban lévő víz hangját hallja: a későbbiekben a zaj csökkenni fog.
- A gép jobb teljesítménye érdekében javasoljuk, hogy telepítsen vízlágyító szűrőt (D7) a kézikönyv "15. Vízlágyító szűrő" fejezetének útmutatásait követve. Ha az Ön által vásárolt modell nem rendelkezik szűrővel, vásárolhat egyet a De'Longhi weboldalánál.

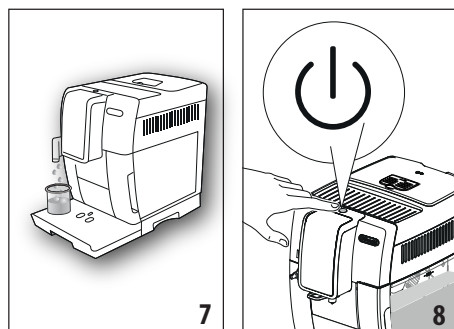
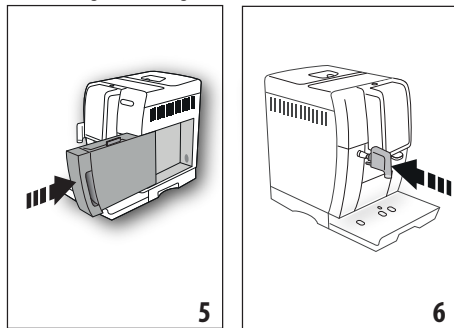

## 4. A KÉSZÜLÉK BEKAPCSOLÁSA

### Megjegyzés!

- A készülék bekapcsolása előtt győződjön meg arról, hogy a főkapcsoló (A22) le van nyomva (2.ábr.).
- Minden bekapcsolás előtt a készülék automatikusan elvégez egy előmelegítést és egy öblítő ciklust, amelyet nem lehet félbeszakítani. A készülék csak ezen ciklus elvégzését követően áll használatra készen.

1. A készülék kikapcsolásához nyomja meg a **U** (A15) gombot (8. ábr.);
2. A melegítés befejezése után egy öblítési fázis kezdődik a kávéadagolóból távozó forró víz felhasználásával; így, a kazán felmelegítésén túl, a készülék forró vizet juttat a belső híd. Körbe, hogy azok is átmelegedjenek.

A készülék akkor áll használatra készen, amikor megjelenik a kezdőoldal (homepage).

## 5. A KÉSZÜLÉK KIKAPCSOLÁSA

Amennyiben a használat során a készülék kávéfőzött, a készülék minden kikapcsoláskor elvégez egy automatikus öblítő programot.

1. A készülék kikapcsolásához nyomja meg a  (A15) gombot (8. ábr.).
2. Ahol be van tervezve, a készülék öblítést végez, majd automatikusan kikapcsol (stand-by).

### Megj.!

Ha a készüléket huzamosabb ideig nem használja, húzza ki a hálózati csatlakozót:



1. Először kapcsolja ki a készüléket a  gomb megnyomásával (8. ábr.);
2. Engedje el készülék hátulján elhelyezett főkapcsolót (A22) (2. ábr.).

### Figyelem!

Soha ne nyomja meg a főkapcsolót, amikor a készülék be van kapcsolva.

## 6. MENÜ BEÁLLÍTÁSOK

### 6.1 Menübe lépés

1. Nyomja meg a  (C3) gombot a menübe lépéshez;
2. Görgesse le a menüpontokat a  megnyomásával, amíg meg nem jelenik a kívánt menüpont;
3. Nyomja meg azt a menüpontot, amit szeretne kiválasztani.

### 6.2 Kilépés a menüből

A kívánt beállítások elvégzése után nyomjon , amíg vissza nem tér a kezdőoldalra.

### 6.3 Öblítés

Ezzel a funkcióval forró vizet engedhet le a kávéfőzőből (A9) és a forró víz adagolóból (D6), ha be van helyezve úgy, hogy megtisztítsa és felmelegítse a gép hidr. rendszerét.

1. Helyezzen a kávéfőző és a forró víz adagoló alá egy legalább 100ml űrtartalmú edényt (8. ábr.).
2. Az "ÖBLÍTÉS" menüpont kiválasztása után, néhány másodperc elteltével, először a kávé adagolóból, majd a forró víz adagolóból (ha be van helyezve), forró víz folyik ki, mely megtisztítja és felmelegíti a gép belső hidr. körét (7. ábr.).
3. Az öblítés megszakításához nyomjon  vagy várja meg az automatikus megszakítást.

### Megjegyzés!

- Ha a készüléket 3-4 napnál hosszabb ideig nem használja, a készülék újbóli bekapcsolásakor végezzen 2/3 öblítést a használat megkezdése előtt;
- Teljesen természetes, hogy ezen funkció elvégzését követően víz marad a zacstartóban (A11).

### 6.4 Vízköoldás







A vízköoldással kapcsolatos utasításokért olvassa el a "13. Vízköoldás" fejezetet.

### 6.5 Vízszűrő

A szűrő (D7) telepítésével kapcsolatos információkért olvassa el a "15. Vízlágyító szűrő" fejezetet.

### 6.6 Italok beállításai

Ebben a szakaszban megtekintheti a személyre szabott beállításokat és szükség esetén minden egyes italt visszaállíthat a gyári értékre.



1. A beállítások menübe lépés után nyomja meg az „ITALOK BEÁLLÍTÁSAI”-t: a kijelzőn megjelenik az első ital értékeinek panelje;
2. A beállítások függőleges sávokban jelennek meg: a gyári beállítást a  szimbólum jelöli, míg a most beállított értéket a függőleges sáv feltöltődése jelzi;
3. A beállítások menübe való visszatéréshez nyomjon  Az italok legörgetéséhez és megjelenítéséhez nyomjon ;
4. A kijelzőn megjelenő ital gyári értékekre történő visszaállításához nyomjon ;
5. "MEGERŐSÍTI A REZETET?": a megerősítéshez nyomjon  (a törléshez );
6. "GYÁRI ÉRTEKEK" "BEÁLLÍTVA": nyomjon .

Az italt vissza programozta a gyári beállításra. Végezze el más italokkal is, vagy térjen vissza a kezdőoldalra 2-szer megnyomva .

### 6.7 Automata kikapcsolás (standby)

Az automata kikapcsolás előtti időtartamot tetszés szerint beállíthatja úgy, hogy a készülék 15 perc, 30 perc, 1, 2 vagy 3 óra tétlenség után kapcsoljon ki.

Az automata kikapcsolás újbóli beállításához kövesse az alábbiakat:

1. Premere "AUTOMATA KIKAPCSOLÁST";
  2. Válassza ki a kívánt időintervallumot az érték kiválasztó nyílak  (növelés) vagy  (csökkentés) megnyomásával;
  3. A jóváhagyáshoz nyomjon .
- Ezzel beállította az automata kikapcsolást.

### 6.8 Energiatakarékosság

Ezzel a funkcióval aktiválhatja vagy inaktíválhatja az energiatakarékos üzemmódot. Amikor a funkció be van kapcsolva, biztosítja az uniós szabályoknak megfelelő alacsony energiafogyasztást.

Az "energiatakarékosság" üzemmód inaktíválásához vagy újbóli aktiválásához az alábbiak szerint járjon el:

1. Nyomja meg az „ENERGIATAKARÉKOSSÁG” gombot a funkció inaktíválásához (OFF) vagy aktiválásához (ON);

A kezdőoldal felső sávjában megjelenik a vonatkozó szimbólum (B1), mely jelzi, hogy a funkciót aktiválták.

### Megjegyzés:

Amikor az energiatakarékosság aktív, az adagolás néhány másodperces várakozást vehet igénybe.

## 6.9 A kávé hőmérséklete

Amennyiben a kávé elkészítéséhez használt víz hőmérsékletét módosítani szeretné, az alábbiak szerint járjon el:

1. Nyomja meg a "KÁVÉ HŐMÉRSÉKLETE"-t: a kijelzőn megjelennek a választható értékek (az aktuális érték alá van húzva);
2. Nyomja meg azt az értéket, amelyiket szeretne beállítani (ALACSONY, KÖZEPES, MAGAS).

### Megjegyzés:

A hőmérséklet-változás hatékonyabb a hosszú italok esetében.

## 6.10 Vízkeménység

A vízkeménység beállításával kapcsolatos utasításokért olvassa el a "14. Vízkeménység beállítása" fejezetet.

## 6.11 Nyelv beállítása

A kijelző nyelvének módosításához az alábbiak szerint járjon el:

1. Nyomja meg a "NYELV BEÁLLÍTÁSA"-t;
2. Nyomja meg a kiválasztani kívánt nyelvnek megfelelő zászlót (nyomjon Next >), hogy megjelenítse az összes rendelkezésre álló nyelvet).

## 6.12 Hangjelzés

Ezzel a funkcióval aktiválhatja és inaktíválhatja a hangjelzést, mely a gombok lenyomásakor és az egyes tartozékok behelyezésekor és kivételekor hallatszik. A hangjelzés inaktíválásához vagy újbóli aktiválásához az alábbiak szerint járjon el:

1. Nyomja meg a „HANGJELZÉS”-t a funkció inaktíválásához (OFF) vagy aktiválásához (ON);

## 6.13 Gyári beállítások

Ezzel a funkcióval lehet helyreállítani az összes menü beállítást és mennyiség programozást az összes profilhoz, visszatérve a gyári értékekre (kivételt képez a nyelv, ami a már beállított marad).

A gyári beállítás visszaállításához a következőket kell tenni:

1. Nyomja meg a "GYÁRI ÉRTÉKEK"-et: a kijelzőn megjelenik a "VISSZAÁLLÍTJA" A GYÁRI ÉRTÉKEKET": nyomjon Ok ✓ a jóváhagyáshoz (vagy nyomjon Esc ↵ a művelet törléséhez);

2. „GYÁRILAG BEÁLLÍTOTT ÉRTÉKEK”: nyomjon Ok ✓ a megerősítéshez.

## 6.14 Statisztikák

Ezzel a funkcióval jeleníthetők meg a gép statisztikai adatai. Az adatok megjelenítéséhez az alábbiak szerint járjon el:

1. Nyomja meg a "STATISZTIKÁK"-at és ellenőrizze az összes statisztikai adatot a menüpontokat a Next > legörgetve.

## 7. KÁVÉKÉSZÍTÉS

### 7.1 Kávéfőzés szemes kávéból

#### Figyelem!

Ne használjon zöld, karamellizált vagy cukrozott kávészemeket, mert beleragadhatnak a kávédarálóba, és tönkretelhetnek azt.

1. Töltse be a szemes kávé a megfelelő tartályba (A3) (10. ábr.);

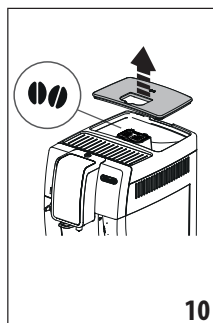
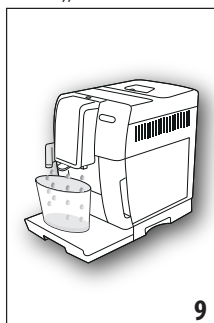

2. Tegyen egy csészét a kávéadagoló (A9) alá (9. ábr.);
3. Engedje le az adagoló út, hogy az a lehető legközelebb legyen a csészéhez (11.ábr.): ezáltal krémesebb lesz a kávé;
4. Válassza ki a kívánt kávé:
  - ESPRESSO
  - LONG
  - KÁVÉ
  - DOPPIO+
  - 2X ESPRESSO
5. A kávéfőzés megkezdődik, és a kijelzőn megjelenik a beállított italnak megfelelő kép és a folyamatjelző sáv, amely a folyamat előrehaladásával megtelik.

#### Megj.:

- Egyidejűleg 2 csésze ESPRESSO kávé lehet készíteni a "2X" gombot megnyomva 1 Espresso készítése közben (a kép a készítés elején néhány percre kimerítve marad).
- Miközben a gép kávé készíti, az adagolást bármikor meg lehet állítani a Stop X megnyomásával.









A kávéfőzés végén a készülék készen áll az újabb használatra.

### Megj.!

- Használat során a kijelzőn megjelenhet néhány üzenet (TARTÁLYT TÖLTSE FEL, ÜRÍTSE KI A ZACCTARTÓT, stb.), amelyek jelentését a "17. A kijelzőn megjelenített üzenetek" fejezetben találja.
- Melegebb kávé készítéséhez hivatkozzon a "7.6 Tanácsok melegebb kávé főzéséhez" bekezdésben foglaltakra.
- Ha a kávé cseppenként folyik, vagy nem elég sűrű kevés krémmel, vagy túl hideg, olvassa el a vonatkozó javaslatokat a "7.5 A kávédaráló beállítása" bekezdésben és a "18. Problémamegoldás" fejezetben.
- Minden egyes kávé készítése testre szabható (lásd a "11. Az italok személyre szabása") fejezetet.

## 7.2 A kávé aroma kiválasztása

Nyomja meg a gombot  (C1):

|  |   |
|--|---|
|  | Saját beáll. (ha be van programozva) / Standard |
|  | EXTRA LÁGY                                      |
|  | LÁGY  |
|  | KÖZEPES   |
|  | ERŐS  |
|  | EXTRA ERŐS                                      |
|  | (lásd a "7.4 Kávékészítés őrölt kávéból")       |

Az adagolás után az aroma beállítása visszaáll a  értékre.

## 7.3 A kávé mennyiségének kiválasztása

Nyomja meg a gombot  (C4):



|  |  |
|--|--|
|  | Saját beáll. (Ha be van programozva) / Standard (lásd a "11. Az italok személyre szabása" fejezetben található táblázatot) |
|  | S MENNYISÉG  |
|  | M MENNYISÉG  |
|  | L MENNYISÉG  |
|  | XL MENNYISÉG   |

Az adagolás után a mennyiség beállítása visszaáll a  értékre

## 7.4 Kávékészítés őrölt kávéból

### Figyelem!

- Kikapcsolt géphe soha ne öntsön előre őrölt kávé, mert az szétszóródhat a gép belsejében, bepiszkítva azt. Ez károkat okozhat a készülékben.
- Soha ne tegyen be a gépbe 1 csapott adagoló kanálnyinál (D2) több kávé, mert a gép bepiszkolódhat, a tölcser (A4) pedig eltömődhet.
- Amikor előre őrölt kávé használ, egyszerre csak egy csésze kávé főzhető.

1. Nzomja meg a  (C1) gombot, am<g a kijelzőn meg nem jelenik  " (őrölt).
2. Nyissa ki az őrölt kávé tölcser fedelét (A2).
3. Győződjön meg arról, hogy a tölcser(A4) nincs eltömődve, majd tegyen be egy sima adagoló kanálnyi előre őrölt kávé (12. ábr.).

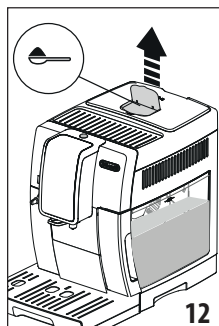
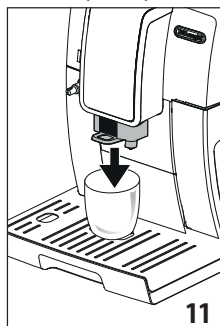

4. Tegyen egy csészét a kávéadagoló csőrei (A9) alá.
5. Válassza ki a kívánt kávé:
  - ESPRESSO
  - LONG
  - KÁVÉ
6. A kávéfőzés megkezdődik, és a kijelzőn megjelenik a kiválasztott italnak megfelelő kép és a folyamatjelző sáv, amely a folyamat előrehaladásával megtelik.

A kávéfőzés végén a készülék készen áll az újabb használatra.

### Figyelem! LONG kávé készítése:

A kávékészítés felénél a gép kéri, hogy tegyen be egy újabb csapott adagoló kanálnyi kávé: tegye be és nyomjon 

## 7.5 A kávédaráló beállítása

A kávédarálón – legalábbis kezdetben – nem kell beállításokat végezni, mert azt már a gyárban beállították úgy, hogy a kávé adagolása megfelelően történjen.

Az első néhány kávéfőzést követően azonban, ha a kávé túl hig, kevés rajta a hab vagy túl lassan folyik le (csöpög), állítsa be a kávéőrlés finomságát a szabályozógomb segítségével (A5) (13. ábr.).

### Megj.!

A kávéőrlés finomságát szabályozó gombot csak akkor forgassa, amikor a kávéáradaló működik, a kávéital elkészítésének első szakaszában.

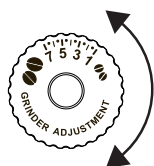

Ha a kávé túl lassan vagy egyáltalán nem folyik ki, forgassa el egy kattánással, az óramutató járásával megegyező irányban a 7 szám felé.

A testesebb kávé vagy nagyobb mennyiségű hab érdekében pedig fordítsa a

gombot az óramutató járásával ellentétes irányba az 1 szám felé (de egyszerre csak egy fokozattal, máskülönben előfordulhat, hogy a kávé csak csöpög).

A beállítás hatása csak legalább 2 kávé lefőzése után érezhető. Ha ezen beállítást követően nem érte el a kívánt eredményt, meg kell ismételni a korrigálást, a szabályozógombot egy kattánással elforgatva.

## 7.6 Tanácsok melegebb kávé főzéséhez

Melegebb kávé készítéséhez a következőket javasolt tenni:

- végezzen egy öblítést úgy, hogy a beállítások menüben kiválasztja az "Öblítés" funkciót ("6.3 Öblítés" bek.);
- forró vízzel melegítse fel a csészéket (használja a forró víz funkciót, lásd a "10. Forró víz adagolás" fejezetet);
- növelje a kávéhőmérsékletét a beállítások menüben "☞" (C3) ("6.9 A kávé hőmérséklete" bek.). A hőmérséklet-változás hatékonyabb a hosszú italok esetében.

## 8. KÁVÉ KANCSÓ

1. Helyezzen egy kancsót (A9) a kávéadagoló alá: a használandó kancsó kiválasztása során tartsa szem előtt az adagolásra kerülő mennyiséget, vagyis:

| Kiválasztott adag | Mennyiség (ml) |
|-------------------|----------------|
| 2                 | 250            |
| 4                 | 500            |
| 6                 | 750            |

2. Nyomja meg a "KÁVÉ KANCSÓ"-t;
3. Aroma és csésze szám kiválasztása;
4. Nyomjon **Ok** ✓.
5. Néhány másodperc elteltével megkezdődik a kávéfőzés és a kijelzőn megjelenik a beállított hosszúság és a folyamatjelző sáv, amely a folyamat előrehaladásával megtelik.

A kávéfőzés végén a készülék készen áll az újabb használatra.

### Megjegyzés:

- **Esc**: nyomjon, ha szeretné teljesen megszakítani a készítést és szeretne visszatérni a kezdőoldalra.

## BIZTONSÁGI FIGYELMEZTETÉSEK:

A kancsó kávé elkészítése után hagyja a gépet 5 percre hűlni újabb ital főzése előtt. Túlmelegedés kockázata!

## 9. MELEG TEJES ITALOK KÉSZÍTÉSE

### Megj.!

Annak elkerülése érdekében, hogy a kávé ne legyen kevéssé habos vagy ne legyenek benne túl nagy buborékok, mindig tisztítsa meg a tejtartály fedelét (E2) és a forró víz adagoló csőrét (A8) a "9.4 A tejtartály tisztítása minden használat után", "12.10 A tejtartály tisztítása" és "12.11 Forró víz adagoló tisztítása" bekezdésekben leírtak szerint.

### 9.1 Töltse fel és akassza be a tejtartályt

1. Vegye le a fedelet (E2) (14. ábr.);
2. Töltse fel a tejtartályt (E3) megfelelő mennyiségű tejjel, eközben ne lépje túl a tartályon látható MAX szintet (15. ábr.). Vegye figyelembe, hogy a tartály oldalán található minden egyes osztás 100 ml tejnek felel meg;

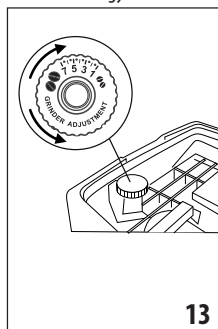

13

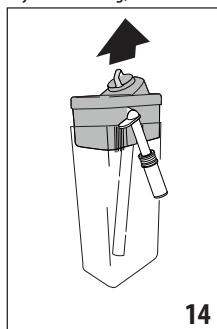

14

### Megj.!

- Sűrűbb és homogénebb tejhab készítéséhez használjon zsírszegény vagy félzsíros hűtő hideg tejet (kb. 5° C).
- Ha az "Energiatakarékosság" funkció aktív, az ital adagolása néhány másodperc várakozási időt vehet igénybe.
- 3. Győződjön meg arról, hogy a tejfelszívó cső (E4) jól van behelyezve a tejtartály fedél alján kialakított helyre (16. ábr.);
- 4. Tegye vissza a fedelet a tejtartályra;
- 5. Ha jelen van, vegye ki a forró víz adagolót (D6);

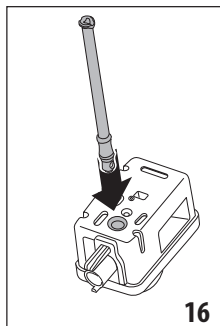
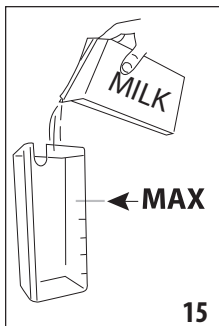

6. Akassza a tejtartályt (E) a csőre (A8) ütközésig (17. ábr.): a gép hangjelzést bocsát ki (ha a hangjelzés funkció aktív);
7. Helyezzen egy megfelelő méretű csészét a kávéadagoló csőrei (A9) és a habosított tejadagoló cső (E5) alá; állítsa be a habosított tejadagoló cső hosszúságát úgy, hogy elég közel legyen a csészéhez. Ehhez elég, ha lefelé húzza az adagolót (18. ábr.).

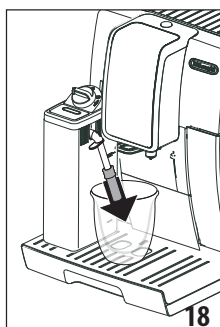
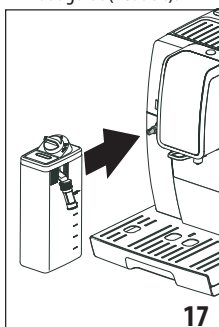

8. Minden funkcióhoz tekintse át az alábbi utasításokat.

## 9.2 A tejhab mennyiségének beállítása

A hab szabályozógomb elforgatásával (E1) beállíthatja az ital elkészítése során a csészébe öntött tejhab mennyiségét.

| A gomb helyzete | Leírás           | Javaslat...  |
|-----------------|------------------|--|
|                 | NINCIS HAB       | FORRÓ TEJ (nem habosított) /CAFFELATTE   |
|                 | MINIMÁLIS TEJHAB | latte macchiato/<br>FLAT WHITE   |
|                 | MAXIMÁLIS TEJHAB | CAPPUCCINO/ CAPPUCCINO+ / CAPPUCCINO MIX / ESPRESSO MACCHIATO / FORRÓ TEJ (habosított) |

## 9.3 Tejes italok automata készítése

1. Töltse fel és akassza be a tejtartályt (E) az előzőekben illesztett alaplaján.
2. Válassza ki a kívánt italt:
  - CAPPUCCINO
  - LATTE MACCHIATO
  - TEJ (MELEG TEJ)
  - CAPPUCCINO+
  - CAPPUCCINO MIX
  - CAFFELATTE
  - FLAT WHITE
  - ESPRESSO MACCHIATO
3. A kijelzőn a gép azt javasolja, hogy forgassa el a tejhab szabályozógombot (E1) az eredeti recept által tervezett tejhabhoz: forgassa tehát el a tejtartály fedelén elhelyezett szabályozógombot.
4. Néhány másodperc elteltével a készülék megkezdja a kávéfőzést és a kijelzőn megjelenik a beállított hosszúság és a folyamatjelző sáv, amely a folyamat előrehaladásával megtelik.

A kávéfőzés végén a készülék készen áll az újabb használatra.

### Megj.: általános utasítások minden tej alapú ital készítéséhez

- **Esc**: nyomja meg, ha szeretné teljesen megszakítani a készítést és vissza akar térni a kezdőoldalra.
- **Stop X**: nyomja meg a tej vagy kávéadagolás megszakításához és az ital befejezéséhez szükséges következő adagolás (ha beállított) lépéséhez.
- Minden egyes tejes ital személyre szabható (lásd a "11. Az italok személyre szabása" fejezetet).
- A tejtartályt ne hagyja hosszú ideig hűtőszekrényen kívül: minél melegebb a tej (5°C az ideális), annál rosszabb lesz a hab minősége.

## 9.4 A tejtartály tisztítása minden használat után

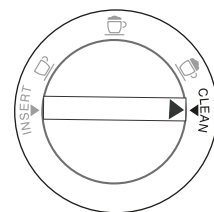

A tejes funkciók minden egyes használata után megjelenik a "FORGASSA A SZABÁLYOZÓGOMBOT CLEAN ÁLLÁSBA" és el kell végezni a tejhabosító fedelének tisztítását:

1. Hagyja a tejtartályt (E) a gépben (nem kell kiüríteni a tejtartályt);
2. Tegyén egy csészét vagy edényt a habosított tejadagoló cső alá;
3. Forgassa a tejhab szabályozógombot (E1) „CLEAN” állásba (19. ábr.): a kijelzőn megjelenik a "TISZTÍTÁS FOLYAMATBAN" "EDÉNYT AZ ADAGOLÓ ALÁ" a folyamatjelző sávval

együtt, amelyik a tisztítás előrehaladásával megtelik (20. ábr.). A habosított tejadagoló csőből forró vízzel keveredett gőz távozik. A tisztítás automatikusan leáll;

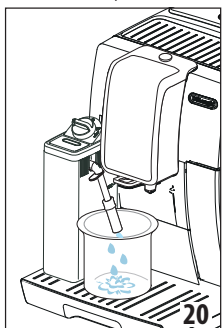
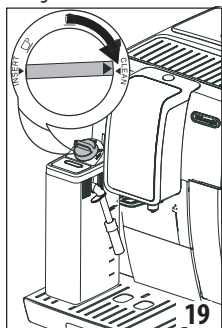

- Állítsa vissza a beállításra szolgáló gombot a kívánt tejhab mennyiségére;
- Távolítsa el a tejtartályt és mindig tisztítsa meg a forró víz csőrt (A8) egy szivaccsal (21. ábr.).

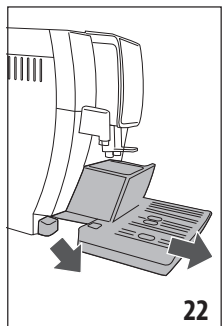

### Megjegyzés!

- Amennyiben egyszerre több tejes alapú italt kíván főzni, a tejtartály tisztítását elegendő az utolsó ital elkészítése után elvégezni. A további készítésekhöz, amikor megjelenik a CLEAN funkcióra vonatkozó üzenet, nyomjon **↶ Esc**;
- Ha nem kerül sor a tisztításra, a kijelzőn megjelenik a **☑** szimbólum, ami arra emlékeztet, hogy el kell végezni a tejtartály tisztítását.
- A tejtartályban maradt tejet tárolja hűtőszekrényben.
- Néhány esetben a tisztítás elvégzéséhez meg kell várnia, hogy a készülék felmelegedjen.

## 10. FORRÓ VÍZ ADAGOLÁS

- Ellenőrizze, hogy a forró víz adagoló (D6) megfelelően legyen a forró víz adagoló csőrére (A8) akasztva;

- Helyezzen egy edényt az adagoló alá (a lehető legközelebb, hogy a víz ne fröccsenjen ki);
- Nyomja meg a "FORRÓ VÍZ"-et; a kijelzőn megjelenik a vonatkozó kép és egy folyamatjelző sáv, amely a folyamat előrehaladásával megtelik;
- A készülék forróvizet adagol, majd automatikusan megszakítja az adagolást. A forró víz adagolás kézi megszakításához nyomjon **Stop X**.

### Megjegyzés!

- Ha az "Energiatakarékosság" funkció aktív, a forró víz elkészítése előtt lehet, hogy néhány másodpercet kell várni.
- A forró víz készítés testre szabható (lásd a"11. Az italok személyre szabása "fejezetet).

## 11. AZ ITALOK SZEMÉLYRE SZABÁSA **(my)**

Az italok aromája (azoké az italoké, amelyekhez rendelve van) és hosszúsága személyre szabható.

- Nyomjon **(my)** (C2);
- Válassza ki azt az italt, amelyiket szeretné személyre szabni, hogy a személyre szabási képernyőre léphessen: a vonatkozó tartozékok legyenek felhelyezve;
- (Csak kávé alapú italok) Válassza ki a kívánt aromát a „-” vagy „+” megnyomásával és nyomjon **Ok ✓**;
- A készítés kezdetét veszi és a készülék felajánlja a hosszúság beállítását lehetővé tevő képernyőt. A hosszúságot egy függőleges sáv jelzi. A sáv melletti csillag jelzi a jelenleg beállított hosszúságot;
- Amikor a hosszúság eléri a minimális programozható mennyiséget, a kijelzőn megjelenik a **Stop X**;
- Nyomjon **Stop X**, amikor a csészében eléri a kívánt mennyiséget;
- Nyomjon **Ok ✓** a mentéshez (vagy a **↶ Esc** törléshez).

A készülék annak függvényében hagy jóvá, hogy az értékeket mentették-e vagy sem (a korábbi választástól függően): nyomjon **Ok ✓**.

A készülék visszatér a kezdőoldalra.

### Megjegyzés!

- Tej alapú ital:** mentésre kerül a kávé aroma, majd azt követően mentésre kerülnek a tej- és kávé mennyiségek;
- Forró víz:** a készülék forró vizet adagol: nyomjon **Stop X** a kívánt mennyiség mentéséhez.
- A programozásból a **↶ Esc** gomb megnyomásával lehet kilépni: az értékek nem kerülnek mentésre.

| Ital mennyiségek táblázata |                      |                         |
|----------------------------|----------------------|-------------------------|
| Italok                     | Standard mennyiségek | Programozható mennyiség |
| ESPRESSO                   | 40 ml                | 20-180 ml               |
| LONG                       | 160 ml               | 115-250 ml              |
| KÁVÉ                       | 180 ml               | 100-240 ml              |
| DOPPIO+                    | 120 ml               | 80-180 ml               |
| FORRÓ VÍZ                  | 250 ml               | 20-420 ml               |

## 12. TISZTÍTÁS

### 12.1 A készülék tisztítása

A készülék alábbi tartozékait rendszeresen kell tisztítani:

- a gép belső hidr. köre;
- zacstartó (A11);
- cseptálca (A15), kondenzvíz gyűjtő (A10), cseptálca rács (A14) és a teli tálca jelző (A13);
- víztartály (A17);
- kávéadagoló csőrök (A9);
- az őrlött kávé betöltésére szolgáló tölcser (A4);
- kávéfőző egység (A20), melyhez a szerviz ajtó (A19) nyitása után lehet hozzáférni;
- tejtartály (E);
- forró víz csőr (A8);
- vezérlőpult (B).

#### Figyelem!

- A készülék tisztításához ne használjon oldószereket, szírolószereket vagy alkoholt. A szuperautomata De'Longhi készülékek tisztításához nincs szükség vegyszerek használatára.
- A készülék egyetlen alkatrésze sem mosható mosogatógépben, kivéve a tálca rács (A14) és a tejtartály (E).
- A kávézacc vagy egyéb lerakódások eltávolításakor nem szabad fémtárgyakat használni, mert ezek megkarcolhatják a gép fém- vagy műanyag felületeit.

### 12.2 A készülék belső hidr. rendszerének tisztítása

3/4 napnál hosszabb állás esetén javasoljuk, hogy az újbóli használat előtt kapcsolja be a gépet és:

- végezzen 2/3 öblítést az „Öblítés” funkció kiválasztásával („6.3 Öblítés” bek.);
- adagoljon forró vizet néhány másodpercig („10. Forró víz adagolás” fejezet).

#### Megjegyzés!

Teljesen természetes, hogy a tisztítást követően víz marad a zacstartóban (A11).

### 12.3 A zacstartó tisztítása

Amikor a kijelzőn megjelenik az "ÜRÍTSE KI A ZACSTARTÓT" felirat, ki kell üríteni és ki kell tisztítani a zacstartót. Amíg meg nem tisztítja a zacstartót (A11), addig a készülék nem kezdi meg a kávé készítését. A készülék jelzi, hogy ki kell üríteni a zacstartót akkor is, ha nincs tele, amennyiben 72 óra telt el az első kávé lefőzése óta (ahhoz, hogy a 72 óra számolása pontos legyen, a készüléket sosem szabad a főkapcsolóval kikapcsolni) (A22).

#### Figyelem! Forrázás veszélye

Ha egymás után több cappuccinót készít, a fém csészetartó felület (A12) átmelegszik. Várja meg, hogy kihűljön mielőtt hozzáérne, és akkor is csak az első részénél fogja meg.

A tisztítás elvégzéséhez (bekapcsolt készülék mellett):

1. Húzza ki a cseptálcát (A15) (22. ábr.), ürítse ki és tisztítsa meg.
2. Gondosan ürítse ki és tisztítsa meg a zacstartót (A11), közben ügyeljen arra, hogy az összes lerakódott kávémaradvány eltávolításra kerül: a mellékelt ecset (D5) alkalmas erre a célra.
3. Ellenőrizze a kondenzvíz gyűjtő tálcát (A10) (piros színű) és ha tele van, ürítse ki.

#### Figyelem!

Amikor kiveszi a cseptálcát, a zacstartót is ki kell üríteni, még akkor is, ha nincs teljesen tele. Ha ezt elmulasztja, előfordulhat, hogy a következő kávé elkészítésénél a tartály a tervezettnél jobban megtelik, és a készülék eltömődik.

### 12.4 A cseptálca és a kondenzvíz gyűjtő tálca tisztítása

#### Figyelem!

A cseptálcában (A15) van egy úszó (A13) (piros színű), amely a víz szintjét jelzi (23. ábr.). Még mielőtt ez a jelző túllögná a csészetartó tálcán (A12), ki kell üríteni és meg kell tisztítani, ellenkező esetben a víz túlfolyhat a széleken és ezzel károkat okozhat a gépben, a támasztó felületben vagy a körülötte levő részekben.

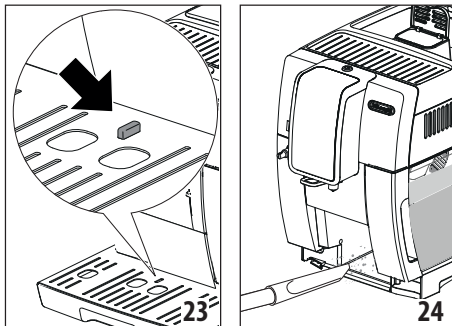

A csepptálca eltávolításához az alábbiak szerint járjon el:

1. Ki kell húzni a csepptalcát és a zacstartót (A11) (22. ábr.);
2. Távolítsa el a csészetartó tálcat (A12), a tálca rácsot (A14), majd ürítse ki a csepptalcát és a zacstartót, majd mossa el az összes tartozékot.
3. Ellenőrizze a piros színű kondenzvíz gyűjtő tálcat (A15) és ha tele van, ürítse ki;
4. Vissza kell tenni a csepptalcát a ráccsal és a zacstartóval együtt.

## 12.5 A készülék belsejének tisztítása

### Áramütés veszélye!

A belső részek tisztítása előtt a gépet kikapcsolni (lásd "5. A készülék kikapcsolása") és le kell választani az elektromos hálózatról. Soha ne merítse a készüléket vízbe.

1. Rendszeresen (kb. havonta egyszer) ellenőrizze, hogy a gép belseje nem piszkos (akkor lehet hozzáférni, ha a csepptálca ki van húzva) (A15). Szükség esetén tisztítsa ki a készüléket a tartozékok között található ecsettel (D5) és egy szivaccsal.
2. Porszívóval ki kell szívni a lerakódásokat (24. ábr.).

## 12.6 A víztartály tisztítása

1. Rendszeresen (kb. havonta egyszer) és a vízlágyító szűrő (D7) cseréje után (ha jelen van) tisztítsa meg a víztartályt (A17) nedves ruhával és kímélő tisztítószerrel: alaposan öblítse el, mielőtt újratöltené és visszahelyezné a tartályt;
2. Vegye ki a szűrőt (ha van), és öblítse el folyó víz alatt;
3. Tegye vissza a szűrőt (ha van), töltsé fel a tartályt friss vízzel és tegye vissza;
4. (Csak vízlágyító szűrős modellekhez) Engedjen ki kb. 100ml forró vizet a szűrő újbóli aktiválásához.

## 12.7 A kávéadagoló csőrök tisztítása

1. Egy szivaccsal vagy ruhával (25A ábr.) tisztítsa meg a kávé kieresztő csőröket (A9);
2. Ellenőrizze, hogy a kávéadagoló nyílásai nincsenek eltömődve. Szükség esetén egy fogvájó segítségével távolítsa el a kávé maradványokat (25B ábr.).



## 12.8 Az őrölt kávé betöltésére szolgáló tölcser tisztítása

Rendszeresen (kb. havonta egyszer) ellenőrizze, hogy az előre őrölt kávé betöltésére szolgáló tölcser (A4) nem tömődött-e el. Szükség esetén tisztítsa ki a tölcser a tartozékok között található ecsettel (D5).

## 12.9 A kávéfőző egység tisztítása

A kávéfőző egységet (A20) havonta legalább egyszer meg kell tisztítani.

### Figyelem!

A kávéfőző egységet nem lehet kivenni, amikor a készülék be van kapcsolva.

1. Ellenőrizni kell, hogy a gép a megfelelő módon végezte a kikapcsolást (lásd a "5. A készülék kikapcsolása" fejezetet);
2. Vegye ki a víztartályt (A17) (3. ábr.);
3. Nyissa ki a jobb oldalon található kávéfőző egység zárólapját (A19) (26. ábr.);
4. Nyomja be egyszerre a két színes kioldó gombot, és ezzel egyidejűleg húzza a kávéfőző egységet kifelé (27. ábr.);
5. Merítse a kávéfőző egységet vízbe kb. 5 percre, majd öblítse el a folyóvíz alatt;

### Figyelem!

CSAK VÍZZEL ÖBLÍTSE LE

NE HASZNÁLJON TISZTÍTÓSZERT VAGY MOSOGATÓGÉPET

A kávéfőző egység tisztításához ne használjon tisztítószer, mert károsíthatja azt.

6. Az ecsettel (D5) távolítsa el a kávéfőző egység zárólapján keresztül látható kávémaradványokat;
7. A tisztítás után tegye vissza a helyére (28. ábr.) a kávéfőző egységet; ezután nyomja meg a PUSH gombot úgy, hogy hallani lehessen a kattánást;

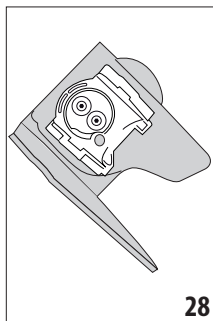
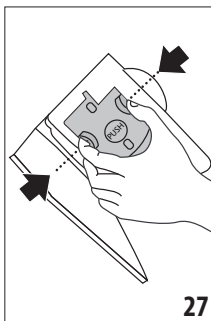

### Mej.!

Ha a kávéfőző egységet nehéz beilleszteni, a két kar megnyomásával állítsa megfelelő méretűre (a beillesztés előtt) a 29 ábrán látható módon.

8. Miután behelyezte, ellenőrizze, hogy a színes gombok kiugrottak-e (30. ábr.);

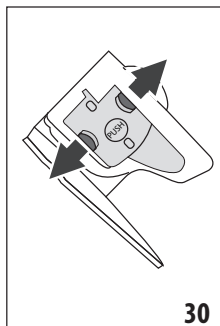
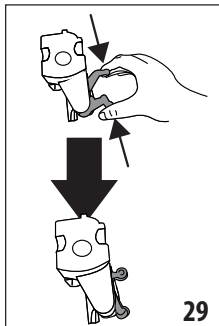

9. Zárja vissza a kávéfőző egység zárólapját;  
10. Tegye vissza a víztartályt.

### 12.10 A tejtartály tisztítása

A tejhabosító hatékonyságának megőrzéséhez, tisztítsa meg a tejtartályt (E) a leírtaknak megfelelően, két naponta:

1. Húzza ki a fedelet (E2);
2. Vegye ki a tejadagoló csövet (E5) és a tejfelszívó csövet (E4) (31. ábr.);

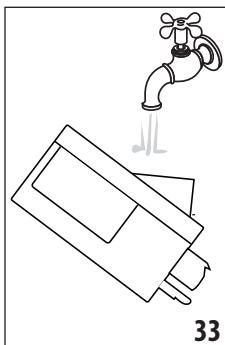
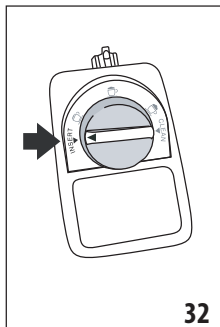
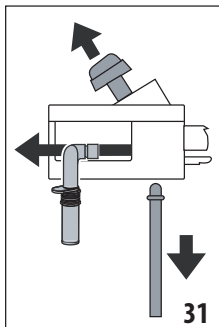

3. Az óramutató járásával ellentétes irányban forgassa a hab szabályozógombot (E1) az „INSERT” felirattal (31. ábr.), majd húzza felfelé;
4. Forró vízzel és megfelelő tisztítószerezrel alaposan mossa meg az összes részt. **Minden részt el lehet mosni mosogatógépben, de azokat a gép felső tartályába kell helyezni.**

Különösen ügyeljen arra, hogy a gomb alatti csatornában és nyílásban (32.ábr.) ne maradjon tej: szükség esetén egy fogpiszkálósval kaparja ki azokat;

5. Mossa el folyó vízzel a hab szabályozógomb foglalatának belsejét (33. ábr.);
6. Ellenőrizze azt is, hogy a tejfelszívó csőben és a tejadagoló csőben nincsenek tejmaradványok;
7. Tegye vissza a gombot úgy, hogy a nyíl az „INSERT” üzeneten álljon, és a tejadagoló csőve egy vonalban álljon a tejfelszívó csővel;
8. Tegye vissza a fedelet a tejtartályra (E2).

### 12.11 Forró víz adagoló tisztítása

A tejes italok készítését követően távolítsa el a csőr (A8) tömítéseit található tejmaradványokat egy szivaccsal (21. ábr.).

## 13. VÍZKŐOLDÁS

### Figyelem!

- Használat előtt olvassa el a vízkőoldószer csomagolásán található utasításokat és a címkét.
- Kizárólag De'Longhi vízkőoldó használatát javasoljuk. Nem megfelelő vízkőoldó használata, valamint a nem szabályosan végzett vízkőoldás olyan károkat okozhat, melyek javítása nem tartozik a gyártó által vállalt garancia körébe.

Végezzen vízkőoldást a gépen, amikor a kijelzőn megjelenik a "VÍZKŐOLDÁS SZÜKSÉGES"OK A KEZDÉSHEZ (~45perc)": ha szeretné azonnal megkezdeni a vízkőoldást, nyomja meg az **OK ✓** és végezze el a 3. pontban felsorolt műveleteket. Ha a vízkőoldást szeretné egy későbbi időpontra halasztani, nyomjon **↶ Esc**: a kijelzőn megjelenő **📅** szimbólum arra emlékeztet, hogy a készüléken vízkőoldást kell végezni. (Az üzenet minden egyes bekapcsoláskor megjelenik).

A vízkőoldó menübe lépéshez:

1. Nyomja meg a **⚙️** gombot (C3) a menübe lépéshez;
2. Nyomja meg a **„VÉGEZZEN VÍZKŐOLDÁST”** és hajtsa végre a kijelzőn megjelenő útmutatásokat;
3. **„VEGYE KI A VÍZSZŰRŐT”** (34. ábr.); vegye ki a víztartályt (A17), távolítsa el a vízsűrőt (D7) (ha jelen van), ürítse ki a víztartályt. Nyomjon **Next >**;

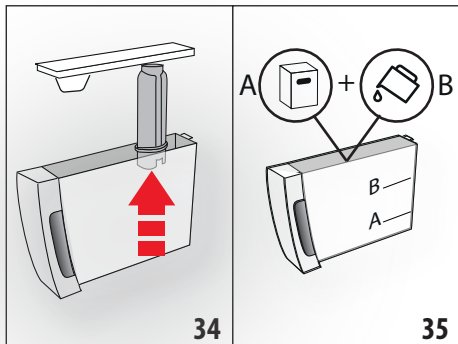

4. "VÍZKŐOLDÓ (A SZINT) ÉS VÍZ (B SZINT)" (35. ábr.): Öntsön a víztartályba vízkőoldót a tartály belső oldalára vésett A szintig (ez egy 100ml-es csomagolásnak felel meg); majd adjon hozzá vizet (egy litert) a B szint eléréiséig; tegye vissza a víztartályt. Nyomjon **Next >**;
5. "ÜRÍTSE KI A CSEPPTÁLCÁT" (22. ábr.):
6. Távolítsa el, ürítse ki és tegye vissza a csepptálcát (A15) és a zacstartót (A11). Nyomjon **Next >**;
7. "TEGYEN ALÁ 2L-ES EDÉNYT OK AZ INDÍTÁSHOZ":  
A forró víz adagoló (D6) és a kávéadagoló (A9) alá tegyen egy legalább 2 liter őraltalmú üres edényt (9. ábr.);

#### Figyelem! Forrázás veszélye

A forró víz és a kávé adagolóból savas forró víz folyik ki. Ügyeljen arra, hogy ne érintkezzen az oldattal.

8. Nyomjon **Ok ✓** a vízkőoldószert behelyezésének megerősítéséhez. A kijelzőn megjelenik a "VÍZKŐOLDÁS FOLYAMATBAN, KÉREM VÁRJON" felirat: kezdetét veszi a vízkőoldó program és a vízkőoldó oldat mind a forró víz adagolón, mind a kávéadagolón keresztül távozik, automatikusan, meghatározott időközönként egy sor öblítést végezve a gép belsejében lévő vízkő maradványok eltávolításához;
- Kb. 25 perc elteltével a készülék megszakítja a vízkőoldást;
9. "ÖBLÍTSE KI ÉS TÖLTSE FEL VÍZZEL A MAX SZINTIG" (4. ábr.): a készülék most készen áll a friss vízzel történő öblítésre. Ürítse ki a vízkőoldó oldat felfogásához használt tartályt és vegye ki a víztartályt, folyóvíz alatt öblítse ki, töltsse fel a MAX. szintig friss vízzel és tegye vissza a gépbe;
10. "HELYEZZEN EGY 2L-ES EDÉNYT NYOMJA MEG AZ OK-T AZ ÖBLÍTÉS MEGKEZDÉSÉHEZ": Helyezze a kávé és forró víz adagoló alá a vízkőoldó oldat összegyűjtéséhez használt tartályt (9. ábr.) és nyomjon **Ok ✓**;;
11. A forró víz először a kávéadagolón, majd a forró víz adagolón keresztül távozik és a kijelzőn megjelenik az "ÖBLÍTÉS FOLYAMATBAN" felirat;

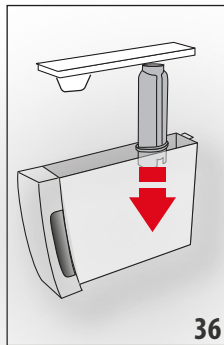

12. Amikor elfogy a tartályban lévő víz, ürítse ki az öblítővíz összegyűjtéséhez használt tartályt;
13. (Ha a szűrő be volt helyezve) "TEGYE A SZŪRŐT A HELYÉRE" (36. ábr.). Nyomjon **Next >** és vegye ki a víztartályt, tegye vissza, ha előzetesen eltávolította a vízlágyító szűrőt;
14. "ÖBLÍTSE KI ÉS TÖLTSE FEL VÍZZEL A MAX SZINTIG" (4. ÁBR.): töltsse fel a tartályt friss vízzel a MAX szintig;
15. "TEGYE BE A VÍZTARTÁLYT" (5. ábr.): Tegye vissza a víztartályt;
16. "HELYEZZEN EGY 2L-ES EDÉNYT NYOMJA MEG AZ OK-T AZ ÖBLÍTÉS MEGKEZDÉSÉHEZ": Helyezze a forró víz adagoló alá a vízkőoldó oldat összegyűjtéséhez használt tartályt (9. ábr.) és nyomjon **Ok ✓**;
17. A forró víz a forró víz/gőz adagolón keresztül távozik és a kijelzőn megjelenik az "ÖBLÍTÉS FOLYAMATBAN, KÉREM VÁRJON" felirat;
18. "ÜRÍTSE KI CSEPPTÁLCÁT" (22. ábr.): A második öblítés végén távolítsa el, ürítse ki és tegye vissza a csepptálcát (A15) és a zacstartót (A11): nyomjon **Next >**;
19. "VÍZKŐOLDÁS BEFEJEZVE": nyomjon **Ok ✓**;
20. "TÖLTSE FEL A TARTÁLYT FRISS VÍZZEL": ürítse ki az öblítővíz összegyűjtéséhez használt edényt, vegye ki és töltsse fel a víztartályt friss vízzel a MAX szintig, majd tegye vissza a gépbe.

A vízkőoldás befejeződött.

#### Megjegyzés!

- Ha a vízkőoldó ciklus nem zajlik le megfelelően (pl. elektromos áram hiánya miatt), javasoljuk a ciklus megismétlését;
- Teljesen természetes, hogy a vízkőoldást követően víz marad a zacstartóban (A11).
- A készülék harmadik öblítést is igényel abban az esetben, ha a víztartály nincs a max. szintig feltöltve: ez garantálja, hogy ne maradjon vízkőoldó folyadék a készülék hidr. rendszerében. Mielőtt elindítaná az öblítést, ne felejtse el kiüríteni a csepptálcát;
- Ha a gép két, egymáshoz nagyon közeli vízkőoldó ciklust igényel, ez normálisnak tekinthető, mint a gépbe telepített fejlett rendszer következménye.



## 14. VÍZKEMÉNYSÉG BEÁLLÍTÁSA

A "VÍZKÖOLDÁS SZÜKSÉGES - OK A KEZDÉSHEZ (~45MIN)

! "üzenet egy meghatározott üzemelési idő után jelenik meg, ez az időtartam a víz keménységétől függ.

A készüléket gyárilag "4 VÍZKEMÉNYSÉGI FOKOZATRA" állították be. Szükség esetén beállíthatja a készüléket a terület vízvezeték hálózatát jellemző valós vízkeménységre, így a készülék ritkábban végez vízköoldást.

### 14.1 A vízkeménység mérése

1. Vegye ki a TOTAL HARDNESS TEST jelzőpapírt (D1) a csomagjából.
2. Körülbelül egy másodpercre tegye a csíkot egy pohár tiszta vízbe.
3. Vegye ki a vízből és enyhén rázza meg. Kb. 1 perc elteltével, a víz keménységétől függően, 1, 2, 3 vagy 4 piros négyzetg jelenik meg. Minden egyes négyzet 1 vízkeménységi fokozatnak felel meg.

| Testzcsíki | Vízkeménység                  |
|------------|-------------------------------|
|            | 1. szint = lágy víz           |
|            | 2. szint = kevéssé kemény víz |
|            | 3. szint = kemény víz         |
|            | 4. szint = nagyon kemény víz  |

### 14.2 Vízkeménység beállítása

1. Lépjen a menübe a "6.1 Menübe lépés" bekezdésben leírtakat követve;
2. Nyomja meg a "VÍZKEMÉNYSÉG"et;
3. "VÍZKEMÉNYSÉG, AKTUÁLIS SZINT ALÁHÚZVA": Nyomja meg a kívánt szintet (1.szint = lágy víz; 4. szint = nagyon kemény víz);
4. Nyomjon Esc , hogy visszatérjen a kezdőoldalra.

Ezzel a készüléket átállította az új vízkeménységi szintnek megfelelően.

## 15. VÍZLÁGYÍTÓ SZŰRŐ

Néhány modellen van vízlágyító szűrő (D7): ha az Ön gépén nincsen ilyen szűrő, azt tanácsoljuk, vásároljon egyet a De'Longhi vevőszolgálatának. A szűrő megfelelő használata érdekében kövesse az alábbi utasításokat.

### 15.1 A szűrő telepítése

1. Vegye ki a szűrőt (D7) a csomagolásból;
2. Lépjen a menübe a "6.1 Menübe lépés" bekezdésben leírtakat követve;
3. Nyomja meg a "VÍZSZŰRŐ"-t;

4. "FORGASSA EL A NAPTÁRT A KÖVETK. 2 HÓNAP JELZÉSIG" (37. ábr.): forgassa el a naptárt, amíg meg nem jelenik a következő 2 használati hónap. Nyomjon Next > ;

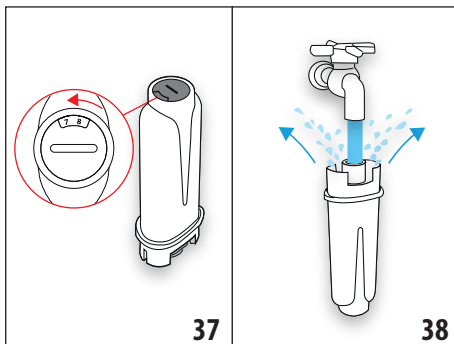

### Megjegyzés

IA kávéfőzőgép átlagos használata mellett a szűrő élettartama két hónap, ha azonban a készüléket nem használja, de a szűrő telepítve marad, a szűrő élettartama legfeljebb 3 hét.

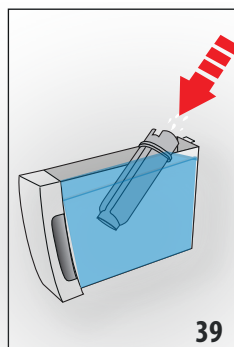

5. "FOLYASSON VIZET, AMÍG KI NEM FOLYIK A NYÍLÁSOKBÓL" (38 ábr.): A szűrő aktiválásához folyasson csapvizet a szűrőn található nyílásba az ábrán jelölt módon addig, amíg a víz ki nem folyik a szűrő oldalsó nyílásain egy percen keresztül. Nyomjon Next > ;
6. Vegye ki a tartályt (A17) a gépből és tölts fel vízzel.
7. "MERÍTSE A SZŰRŐT A TARTÁLYBA ÉS HAGYJA TÁVOZNI A LEVEGŐT" (39 ábr.): Helyezze be a szűrőt a víztartályba és teljesen merítse be kb. tíz másodpercre, döntse meg és finoman nyomja, hogy a légbuborékok teljesen távozzanak. Nyomjon Next > ;



8. "TEGYE BE A SZŰRŐT A HELYÉRE": Tegye a szűrőt (D7) a neki kialakított helyre (36. ábr.) és nyomja Next > ;
9. "TEGYE BE A VÍZTARTÁLYT": Zárja vissza a tartály fedelét (A17), majd helyezze vissza a tartályt a gépbe (5. ábr.);
10. „HELYEZZEN EL EGY 0,5L-ES EDÉNYT, NYOMJON OK-T A SZŰRŐ AKTIVÁLÁSÁHOZ” (7 ábr.): helyezze az edényt a forró víz adagoló alá (D6) és nyomjon Ok ✓ : az adagolás automatikusan elindul és megszakad. Ekkor a szűrő aktív. Használhatja a készüléket.

## 15.2 Szűrő cseré

Cserélje ki a szűrőt (D7), amikor a kijelzőn megjelenik a „CSERÉLJE KI A VÍZSZŰRŐT, NYOMJON OK-T A KEZDÉSHEZ”: ha azonnal szeretné elvégezni a cserét, nyomjon  és kövesse a műveleteket az 5. ponttól.

Ha a cserét egy későbbi időpontban szeretné elvégezni, nyomjon : a kijelzőn megjelenő  szimbólum emlékeztet arra, hogy el kell végezni a szűrő cserét. A cseréhez az alábbiak szerint járjon el:

1. Vegye ki a tartályt (A17) és az elhasznált szűrőt;
2. Vegye ki az új szűrőt a csomagolásból;
3. Lépjen a menübe a "6.1 Menübe lépés" bekezdésben leírtakat követve;
4. Az előző szakaszban illusztrált műveleteket követve járjon el, az 3. ponttól.



Ekkor a szűrő aktív. Használhatja a készüléket.

### Megjegyzés!

Amikor letelik a két hónap (lásd a dátum jelzőt), vagy a készüléket három hétnél hosszabb ideig nem használja, vegye ki a szűrőt még akkor is, ha a gép ezt nem jelzi.

## 15.3 A szűrő kivétele

Ha a készüléket szűrő (D7) nélkül szeretné tovább használni, el kell távolítania, és jeleznie kell az eltávolítását. Az alábbiak szerint járjon el:

1. Vegye ki a tartályt (A17) és az elhasznált szűrőt;
2. Lépjen a menübe a "6.1 Menübe lépés" bekezdésben leírtakat követve;
3. Nyomja meg a "VÍZSZŰRŐ"-T;
4. Nyomja meg a "VÍZSZŰRŐ ELTÁVOLÍTÁSA" -nak megfelelő választógombot;
5. "HAGYJA JÓVÁ A SZŰRŐ KIVÉTELET": premere  (ha szeretne visszatérni a beállítások menübe, nyomjon );
6. "SZŰRŐ KIVÉTEL ELVÉGEZVE": a készülék elmentette a módosítást. Nyomjon  a kezdőoldara történő visszatéréshez.

### Megjegyzés!

Amikor letelik a két hónap (lásd a dátum jelzőt), vagy a készüléket három hétnél hosszabb ideig nem használja, vegye ki a szűrőt még akkor is, ha a gép ezt nem jelzi.

## 16. MŰSZAKI ADATOK

|                          |                                |
|--------------------------|--------------------------------|
| Feszültség:              | 220-240 V ~ 50-60 Hz max. 10 A |
| Teljesítmény:            | 1450 W                         |
| Nyomás:                  | 1,9 MPa (19 bar)               |
| A víztartály kapacitása: | 1,8 l                          |
| Méreték LxPxH:           | 240x440x360 mm                 |
| Kábel hossza:            | 1750 mm                        |

Súly: 10 kg

Szemes kávé tartó max. befogadó képessége: 300 g



Frekvenciasáv: 2400 - 2483,5 MHz



Maximális átviteli teljesítmény 10 mW

## 16.1 Az Energiatakarékosságra vonatkozó tanácsok

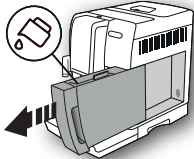
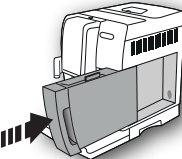
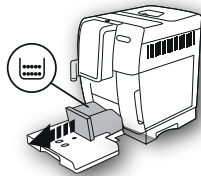
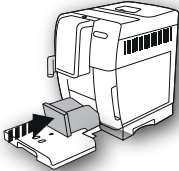

- Csak akkor akassza a tartozékokat a gőz csőre (A8), ha szükség van rájuk a kívánt ital elkészítéséhez: az adagolást követően távolítsa el a tartozékot. (Tejes italok adagolást végén mindig tisztítsa meg a tejtartályt (E) annak levétele előtt);
- Az automata kikapcsolat 15 percre állítsa be (lásd a "6.7 Automata kikapcsolás (standby)" bek.);
- Aktiválja az Energiatakarékosság funkciót (lásd a "6.8 Energiatakarékosság" bek.);
- Amikor a gép jelzi, végezzen vízközdást.

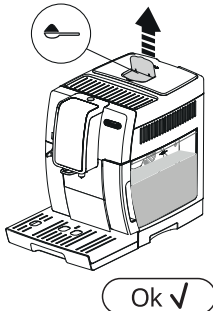
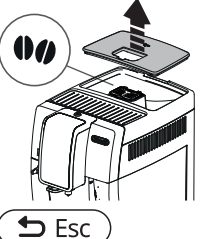
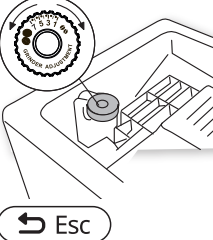



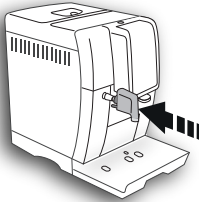
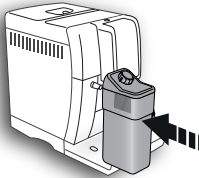
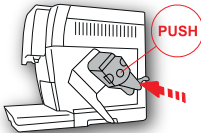
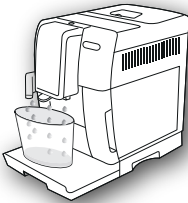

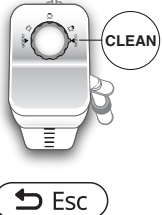

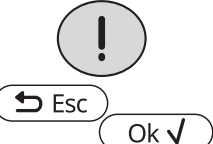
## 17. A KIJELZŐN MEGJELENÍTETT ÜZENETEK

| MEGJELENÍTETT ÜZENET   | LEHETSÉGES OK  | MEGOLDÁS  |
|--|--|---|
| <p>TÖLTSE FEL A TARTÁLYT FRISS VÍZZEL</p>                | A tartályban (A17) lévő víz nem elegendő.                                      | Töltse fel a víztartályt és szabályosan tegye a helyére, ütközésig nyomva.  |
| <p>TEGYE BE A VÍZTARTÁLYT</p>                            | A tartály (A17) nincs megfelelően behelyezve.                                  | A tartályt ütközésig lenyomva helyezze be.  |
| <p>ÜRÍTSE KI A ZACCTARTÓT</p>                            | A zacctartó (A11) tele van.  | Ürítse ki a zacctartót, a cseptálcát (A15) és tisztítsa meg őket, majd tegye vissza a helyükre. Fontos: amikor kiveszi a cseptálcát, a zacctartót is ki kell üríteni, még akkor is, ha nincs teljesen tele. Ha ezt elmulasztja, előfordulhat, hogy a zacctartó a tervezettnél jobban megtelik, és a készülék eltömődik. |
| <p>TEGYE BE A ZACCTARTÓT</p>                          | A tisztítás után nem lett visszahelyezve a zacctartó (A11).                    | Vegye ki a cseptálcát (A15) és tegye be a zacctartót.   |
| <p>MAX. EGY ADAGOLÓKANÁLNYI ŐRÖLT KÁVÉT TEGYEN BE</p>  | Kiválasztotta az őrölt kávé funkciót, de nem tett őrölt kávé a tölcserbe (A4). | Tegyen őrölt kávé a tölcserbe (12. ábr.) és ismétlje meg az adagolást   |

| MEGJELÉNÍTETT ÜZENET   | LEHETSÉGES OK  | MEGOLDÁS  |
|--|--|---|
| <p>MAX. EGY ADAGOLÓKANÁLNYI ŐRÖLT KÁVÉT TEGYEN BE</p>  <p>Ok ✓</p>     | <p>Előre őrölt kávéval készült LONG kávéért kértek</p>   | <p>Tegyen őrölt kávé-t a tölcserbe (A4)(12. ábr.) és nyomja meg az "OK" gombot a folytatáshoz és az adagolás befejezéséhez.</p>   |
| <p>TÖLTSE FEL A SZEMES KÁVÉ TARTÓT</p>  <p>↩ Esc</p>                   | <p>Elfogyott a szemes kávé.<br/>Az őrölt kávé tölcser (A4) eltömődött.</p>   | <p>Töltse fel a szemes kávé tartót (A4) (10. ábr.).<br/>Az ecset (D5) segítségével ürítse ki a tölcser-t a "12.8 Az őrölt kávé betöltésére szolgáló tölcser tisztítása" bekezdésben leírtak szerint.</p>  |
| <p>TÚL FINOMRA ŐRÖLT. KÁVÉDARÁLÓ SZABÁLYOZÁSA</p>  <p>↩ Esc</p>       | <p>A kávé-t túl finomra őrölte, így a kávé csak nagyon lassan vagy egyáltalán nem folyik le.</p>                                   | <p>Főzzön még egy kávé-t, és miközben a kávé-daráló működik, forgassa a daráló finomságát szabályozó gombot (A5) (13. ábr.) az óramutató járásával megegyező irányba egy osztással a 7 szám felé. Amennyiben legalább 2 kávé lefőzése után a kávé még mindig túl lassan folyik ki, forgassa el a szabályozógombot még egy fokozattal (lásd a "7.5 A kávédaráló beállítása" bek.). Ha a probléma továbbra is fennáll, ellenőrizze, hogy a víztartály (A17) ütközésig van-e benyomva.</p> |
| <p>VÁLASSZON LÁGYABB ÍZT VAGY CSÖKK. A KÁVÉ MENNY.</p>  <p>↩ Esc</p> | <p>Világító szűrő (D7) jelenléte esetén előfordulhat, hogy levegő buborék kerül a hidr. rendszerbe, mely gátolja az adagolást.</p> | <p>Túl sok kávé-t használt.<br/>Helyezze be a forró víz adagolót (D6) a gépbe és engedjen lefolyni egy kis mennyiségű vizet, amíg a vízfolyam szabályossá nem válik.<br/>Válasszon lágyabb ízt az „AROMA” (C1) gomb megnyomásával vagy csökkentse az őrölt kávé mennyiségét (max. 1 adagoló kanál).</p>   |

| MEGJELENÍTETT ÜZENET   | LEHETSÉGES OK  | MEGOLDÁS   |
|--|--|--|
| <p>VÍZADAGOLÓT TEGYE BE</p>   | <p>A vízadagoló (D6) nincs vagy rosszul van berakva</p>                  | <p>Helyezze be a vízadagolót ütközésig nyomva.</p>   |
| <p>TEGYE BE A TEJTARTÁLYT</p>   | <p>A tejtartály (E) nem megfelelően lett behelyezve.</p>                 | <p>Tegye be a tejtartályt ütközésig nyomva.</p>  |
| <p>TEGYE BE A KÁVÉFŐZŐ EGYSÉGET</p>   | <p>A tisztítást követően nem tette vissza a kávéfőző egységet (A20).</p> | <p>Tegye be a kávéfőző egységet a "12.9 A kávéfőző egység tisztítása" bekezdésben leírtak szerint.</p>   |
| <p>ÜRES HIDR. RENDSZER NYOMJA MEG AZ OK-T A KEZDÉSHEZ</p>  <p style="text-align: center;"><b>Ok ✓</b></p> | <p>A hidr. rendszer üres</p>   | <p>Nyomja meg az "OK" feliratnak megfelelő választógombot és hagyja, hogy a víz az adagolón (D6) keresztül kifolyjon: az adagolás automatikusan megszakad.<br/>Ha a probléma továbbra is fennáll, ellenőrizze, hogy a víztartály (A17) ütközésig van-e benyomva.</p> |

| MEGJELENÍTETT ÜZENET   | LEHETSÉGES OK   | MEGOLDÁS  |
|--|---|---|
| <p>NYOMJON OK-T A TISZTÍTÁSHOZ VAGY FORGASSA EL A SZABÁLYOZÓGOMBOT</p>   | <p>Betette a tejtartályt a tejhab szabályozógombbal (E1) „CLEAN” állásban.</p>        | <p>Ha szeretné megkezdeni a CLEAN funkciót, nyomja meg az "OK" feliratnak megfelelő választógombot, vagy forgassa el a tejhab szabályozógombot az egyik tej állásba.</p>  |
| <p>FORGASSA A SZAB.GOMBOT CLEAN ÁLLÁSBA</p>                              | <p>Tej adagolás történt, ezért ki kell tisztítani a tejtartály (E) belső csöveit.</p> | <p>Forgassa a hab szabályozógombot (E1) CLEAN állásba (19 ábr.).</p>  |
| <p>FORGASSA EL A TEJHAB SZAB.GOMBOT</p>                                 | <p>Betette a tejtartályt a tejhab szabályozógombbal (E1) „CLEAN” állásban.</p>        | <p>Forgassa a szabályozógombot a kívánt tejhabnak megfelelő állásba.</p>  |
| <p>VÍZKŐOLDÁST KELL VÉGEZNI<br/>NYOMJON OK-T A KEZDÉSHEZ (~45MIN)</p>  | <p>Azt jelzi, hogy a készülékben vízkőoldást kell végezni.</p>                        | <p>Nyomja meg az "OK" feliratnak megfelelő választógombot a vízkőoldás megkezdéséhez vagy az "ESC" gombot, ha egy későbbi időpontban kívánja elvégezni. A lehető legrövidebb időn belül végezze el a vízkőoldó programot a "13. Vízkőoldás" fejezetben leírtak szerint.</p> |

| MEGJELENÍTETT ÜZENET   | LEHETSÉGES OK  | MEGOLDÁS   |
|--|--|--|
| <p>CSERÉLJE KI A VÍZSZÜRŐT<br/>NYOMJA MEG AZ OK-T A<br/>KEZDÉSHEZ</p>    | A vízlágyító szűrő (D7) elhasználódott.                              | Nyomja meg az "OK" feliratnak megfelelő választógombot a szűrő cseréjéhez vagy eltávolításához, vagy az "ESC" gombot, ha egy későbbi időpontban szeretné elvégezni azt. Kövesse a "15. Vízlágyító szűrő" fejezet utasításait.  |
| <p>ÁLTALÁNOS RIASZTÁS:<br/>LAPOZZA FEL A KÉZIKÖNYVET</p>    | A készülék belseje nagyon piszkos.                                   | Alaposan tisztítsa meg a készüléket a "12. Tisztítás" fejezetben leírtak szerint. Ha a tisztítás után még mindig látható az üzenet, forduljon egy ügyfélszolgálathoz.  |
|   | Ne feledje, hogy meg kell tisztítani a tejtartály (E) belső csöveit. | Forgassa a hab szabályozógombot (E1) CLEAN állásba (19 ábr.).  |
|   | Arra emlékeztet, hogy ki kell cserélni a szűrőt (D7).                | Cserélje ki vagy távolítsa el a vízlágyító szűrőt a "15. Vízlágyító szűrő" fejezet utasításait követve.  |
|   | Ne feledje, hogy a készülékben vízkőoldást kell végezni.             | A lehető legrövidebb időn belül végezze el a vízkőoldó programot a "13. Vízkőoldás" fejezetben leírtak szerint.<br>Ha a gép két, egymáshoz nagyon közeli vízkőoldó ciklust igényel, ez normálisnak tekinthető, mint a gépbe telepített fejlett rendszer következménye. |
|   | Azt jelzi, hogy az energiatakarékosság aktív.                        | Az energiatakarékosság inaktíválásához az "6.8 Energiatakarékosság" bekezdésben leírtak szerint.   |
| TISZTÍTÁS FOLYAMATBAN<br>KÉREM VÁRJON  | A készülék szennyeződést érzékel a belsejében.                       | Várja meg, amíg a készülék ismét használatra készen áll és ismét válassza ki a kívánt italt. Ha a probléma továbbra is fennáll, forduljon Szakszervizhez.  |

## 18. PROBLÉMA MEGOLDÁS

Az alábbiakban olvashatja néhány esetleges meghibásodás felsorolását.

Ha a problémát nem lehet megoldani a leírtak alapján, vegye fel a kapcsolatot az ügyfélszolgálattal.

| PROBLÉMA   | LEHETSÉGES OK   | MEGOLDÁS  |
|--|---|---|
| A kávé nem meleg.  | Nem melegítette elő a csészéket.  | A csészék előmelegítése forró vízzel (Megj.: használhatja a forró víz funkciót).  |
|  | A kávéfőző egység kihűlt, mert 2/3 perc telt el az utolsó kávéfőzés óta.                                | Kávéfőzés előtt melegítse fel a kávéfőző egységet öblítéssel, a megfelelő funkciót használva (lásd a "6.3 Öblítés" bek.).   |
|  | A beállított kávé hőmérséklet túl alacsony.   | A menüben állítson be magasabb kávé hőmérsékletet (lásd a "6.9 A kávé hőmérséklete" bek.).<br><b>Megjegyzés:</b> A hőmérséklet-változás hatékonyabb a hosszú italok esetében.   |
| A kávé túl híg vagy kevésbé krémes.                          | A kávé túl durvára őrölte.  | A kávédaráló működése közben forgassa a kávédarálót szabályozó gombot (A5) az óramutató járásával ellentétes irányba egy fokozattal az 1 szám felé (13. ábr.). A gombot osztásonként forgassa addig, amíg a kávé nem folyik le megfelelően. A beállítás hatása csak két kávé lefőzése után érezhető (lásd a "7.5 A kávédaráló beállítása" bek.).  |
|  | A kávé nem megfelelő.   | Csak presszó kávéfőzőkhöz ajánlott kávé t használjon.   |
|  | A kávé nem friss.   | A kávé csomagja régóta van nyitva és ízét veszítette.   |
| A kávé túl lassan vagy csak cseppenként folyik le.           | A kávé túl finomra őrölte.  | A kávédaráló működése közben forgassa a kávédarálót szabályozó gombot (A5) a 7-es szám felé az óramutató járásával megegyező irányba egy fokozattal (13. ábr.). A gombot osztásonként forgassa addig, amíg a kávé nem folyik le megfelelően. A beállítás hatása csak két kávé lefőzése után érezhető (lásd a "7.5 A kávédaráló beállítása" bek.). |
| Nem folyik ki kávé az adagoló egyik csőrin vagy egyikén sem. | A kávé adagoló csőrei (A9) eltömődtek.  | Tisztítsa ki a csőrt egy fogvájóval (25B ábra).   |
| A készülék nem adagol kávé t                                 | A készülék szennyeződést érzékel a belsejében: a kijelzőn megjelenik a "Tisztítás folyamatban" felirat. | Várja meg, amíg a készülék ismét használatra készen áll és ismét válassza ki a kívánt italt. Ha a probléma továbbra is fennáll, forduljon Szakszervizhez.   |
| A készüléket nem sikerül bekapcsolni                         | A tápkábel csatlakozója (D7) nincs jól bedugva.   | Dugja be ütközésig a csatlakozót a készülék hátlapján található megfelelő helyre (1 ábr.).  |
|  | Nem csatlakoztatta a készülék dugóját a hálózathoz.   | Csatlakoztassa a villásdugót a hálózati csatlakozóba (1 ábr.).  |
|  | A főkapcsoló (A22) nincs bekapcsolva.   | Nyomja meg a főkapcsolót (2. ábr.).   |



| <b>PROBLÉMA</b>  | <b>LEHETSÉGES OK</b>   | <b>MEGOLDÁS</b>  |
|--|--|--|
| Nem lehet kivenni a kávéfőző egységet  | A kikapcsolást nem végezte el megfelelően  | A kikapcsoláshoz használja a  (A15) gombot (lásd a "5. A készülék kikapcsolása" fejezetet). |
| A vízkóoldás végén a készülék egy harmadik öblítést igényel  | A két öblítő ciklus során a tartály (A17) nem lett a MAX szintig feltöltve   | A készülék igényének megfelelően járjon el, de előbb ürítse ki a csepptálcát (A15), hogy a víz ne folyjon ki belőle.   |
| Nem folyik tej az adagoló csőből (E5)  | A tejtartály (E) fedele (E2) koszos  | Tisztítsa meg a tejtartály fedelét a "12.10 A tejtartály tisztítása" bekezdésben leírtak szerint.  |
| A tejhabban nagy buborékok vannak, szakaszosan folyik ki a csőből (E5) vagy a tej nem eléggé habos | A tej nem elég hideg, vagy nem félzsíros, vagy nem zsírszegény.  | Használjon hűtő hideg (kb. 5 °C) félzsíros vagy zsírszegény tejet. Ha az eredmény még mindig nem megfelelő, próbáljon ki egy másik márkájú tejet.                            |
|  | A hab szabályozógomb (E1) beállítása nem megfelelő.  | Végezze el a beállítást a "9. meleg tejes italok készítése" fejezet szerint.   |
|  | A tejtartály fedele (E2) vagy a tejhabszabályozó gomb (E1) koszosak  | Tisztítsa meg a tejtartály fedelét és szabályozógombját a "12.10 A tejtartály tisztítása" bekezdésben leírtak szerint.   |
|  | A forró víz cső (A8) koszos  | Tisztítsa meg a csőrt a "12.11 Forró víz adagoló tisztítása" bekezdésben leírtak szerint.  |
| A készülék nincs használatban, és kisgőzfelhőket ereget  | A készülék használatra kész, vagy nemrég kapcsolták le, és pár csepp kondenzvíz a még forró gőzölő belsejében lecsöpög | Ez a jelenség teljesen normális; ha meg szeretné szüntetni, ürítse ki a csepptálcát.   |

## SHRnutí

|   |           |
|---|-----------|
| <b>1. ÚVOD</b> .....                                    | <b>27</b> |
| 1.1 Písmena v závorkách.....                            | 27        |
| 1.2 Problémy a opravy.....                              | 27        |
| <b>2. POPIS</b> .....                                   | <b>27</b> |
| 2.1 Popis přístroje (str. 2 - A).....                   | 27        |
| 2.2 Popis homepage (domovská stránka) (str. 3 - B)..... | 27        |
| 2.3 Popis ovládacího panelu (str. 3 - C).....           | 27        |
| 2.4 Popis příslušenství (str. 3 - D).....               | 27        |
| 2.5 Popis nádoby na mléko (str. 3 - E).....             | 27        |
| <b>3. PRVNÍ SPUŠTĚNÍ PŘÍSTROJE</b> .....                | <b>27</b> |
| <b>4. ZAPNUTÍ PŘÍSTROJE</b> .....                       | <b>28</b> |
| <b>5. VYPNUTÍ PŘÍSTROJE</b> .....                       | <b>28</b> |
| <b>6. NASTAVENÍ NABÍDKY</b> .....                       | <b>29</b> |
| 6.1 Přístup do nabídky.....                             | 29        |
| 6.2 Výstup z nabídky.....                               | 29        |
| 6.3 Vyplachování.....                                   | 29        |
| 6.4 Odvápňení.....                                      | 29        |
| 6.5 Filtr vody.....                                     | 29        |
| 6.6 Hodnoty nápojů.....                                 | 29        |
| 6.7 Automatické vypnutí (standby).....                  | 29        |
| 6.8 Úspora energie.....                                 | 29        |
| 6.9 Teplota kávy.....                                   | 29        |
| 6.10 Tvrdost vody.....                                  | 30        |
| 6.11 Nastavení jazyka.....                              | 30        |
| 6.12 Zvukové hlášení.....                               | 30        |
| 6.13 Výchozí hodnoty.....                               | 30        |
| 6.14 Statistika.....                                    | 30        |
| <b>7. PŘÍPRAVA KÁVY</b> .....                           | <b>30</b> |
| 7.1 Příprava kávy použitím zrnkové kávy.....            | 30        |
| 7.2 Volba aroma kávy.....                               | 31        |
| 7.3 Volba množství kávy.....                            | 31        |
| 7.4 Příprava kávy z předemleté kávy.....                | 31        |
| 7.5 Nastavení kávomlýnku.....                           | 31        |
| 7.6 Rady pro teplejší kávu.....                         | 32        |
| <b>8. NÁDOBA NA KÁVU</b> .....                          | <b>32</b> |
| <b>9. PŘÍPRAVA TEPLÝCH NÁPOJŮ S MLÉKEM</b> .....        | <b>32</b> |
| 9.1 Naplnění a zasunutí nádoby na mléko.....            | 32        |
| 9.2 Regulace množství pěny.....                         | 33        |
| 9.3 Automatická příprava mléčných nápojů.....           | 33        |
| 9.4 Čištění nádoby na mléko po každém použití.....      | 33        |
| <b>10. VÝDEJ HORKÉ VODY</b> .....                       | <b>34</b> |
| <b>11. VLASTNÍ ÚPRAVA NÁPOJŮ</b> .....                  | <b>34</b> |
| <b>12. ČIŠTĚNÍ</b> .....                                | <b>34</b> |
| 12.1 Čištění přístroje.....                             | 34        |

|   |           |
|---|-----------|
| 12.2 Čištění vnitřního okruhu přístroje.....                  | 35        |
| 12.3 Čištění zásobníku na kávové sedliny.....                 | 35        |
| 12.4 Čištění odkapávací misky a misky na sběr kondenzátu..... | 35        |
| 12.5 Čištění vnitřních částí přístroje.....                   | 35        |
| 12.6 Čištění nádržky na vodu.....                             | 35        |
| 12.7 Čištění ústí dávkovače kávy.....                         | 36        |
| 12.8 Čištění násypky na vyspání mleté kávy.....               | 36        |
| 12.9 Čištění spařovače.....                                   | 36        |
| 12.10 Čištění nádoby na mléko.....                            | 36        |
| 12.11 Čištění trysky horké vody.....                          | 37        |
| <b>13. ODVÁPŇENÍ</b> .....                                    | <b>37</b> |
| <b>14. NAPIROGRAMOVÁNÍ TVRDOSTI VODY</b> .....                | <b>38</b> |
| 14.1 Měření tvrdosti vody.....                                | 38        |
| 14.2 Nastavení tvrdosti vody.....                             | 38        |
| <b>15. ZMĚKČOVACÍ FILTR</b> .....                             | <b>39</b> |
| 15.1 Instalace filtru.....                                    | 39        |
| 15.2 Výměna filtru.....                                       | 39        |
| 15.3 Odstranění filtru.....                                   | 39        |
| <b>17. ZPRÁVY ZOBRAZOVANÉ NA DISPLEJI</b> .....               | <b>40</b> |
| <b>16. TECHNICKÉ ÚDAJE</b> .....                              | <b>40</b> |
| 16.1 Rady pro úsporu energie.....                             | 40        |
| <b>18. ŘEŠENÍ PROBLÉMŮ</b> .....                              | <b>45</b> |

## 1. ÚVOD

Děkujeme, že jste si vybrali automatický kávovar na přípravu kávy a cappuccina.

Věnujte pár minut pročtení tohoto návodu k použití. Zamezíte tím možnému riziku nebo poškození přístroje.

### 1.1 Písmena v závorkách

Písmena v závorkách odpovídají vysvětlivkám uvedeným v Popisu přístroje (str. 2-3).

### 1.2 Problémy a opravy

V případě problémů se je nejprve snažte odstranit, v souladu s pokyny uvedenými v kapitolách "17. Zprávy zobrazované na displeji" a "18. Řešení problémů".

Pokud by tyto pokyny nevedly k nápravě a v případě žádosti o další informace, doporučujeme se obrátit telefonicky na asistenční zákaznickou službu na čísle uvedeném na přiloženém listu „Zákaznický servis“.

Pokud Vaše země není na tomto seznamu uvedena, zatelefonujte na číslo uvedené v záručním listu. Pro případné opravy se obraťte pouze na technický servis De'Longhi. Adresy jsou uvedeny v záručním listu přiloženém k přístroji.

## 2. POPIS

### 2.1 Popis přístroje (str. 2 - A)

- A1. Víko zásobníku na zrnkovou kávu
- A2. Víko násypky pro předemletou kávu
- A3. Zásobník na zrnkovou kávu
- A4. Násypka na vsypání předemleté kávy
- A5. Otočný regulátor stupně hrubosti mletí kávy
- A6. Plocha na odkládání šálků
- A7. Tlačítko : pro zapnutí nebo vypnutí přístroje (standby)
- A8. Tryska horké vody
- A9. Dávkovač kávy (s nastavitelnou výškou)
- A10. Sběrná miska kondenzátu
- A11. Zásobník na kávovou sedlinu
- A12. Táček na odkládání šálků
- A13. Indikátor hladiny vody v odkapávací misce
- A14. Mřížka misky
- A15. Odkapávací miska
- A16. Víko nádržky na vodu
- A17. Nádržka na vodu
- A18. Uložení změkčovacího filtru vody
- A19. Dvířka spařovače
- A20. Spařovač
- A21. Uložení konektoru napájecího kabelu
- A22. Hlavní vypínač





### 2.2 Popis homepage (domovská stránka) (str.

3 - B)

- B1. Symbol aktivní úspory energie

- B2. Zvolené aroma
- B3. Nápoje s přímou volbou
- B4. Posuvná šipka
- B5. Zvolené množství
- B6. Alarm požadavku odvápnění
- B7. Alarm požadavku čištění nádoby na mléko
- B8. Alarm požadavku výměny filtru

### 2.3 Popis ovládacího panelu (str. 3 - C)

- C1.  : volba aroma nápoje
- C2.  : Nabídka volby osobních nápojů. Při prvním použití, pokud nebyly naprogramovány předtím, jak je popsáno v kapitole "11. Vlastní úprava nápojů"
- C3. ", se přistoupí přímo k vlastnímu nastavení nápoje
- C4.  : menu nastavení přístroje
- C5.   : volba množství nápoje

### 2.4 Popis příslušenství (str. 3 - D)

- D1. Reaktivní proužek "Total Hardness Test"
- D2. Dávkovací odměrka pro předemletou kávu
- D3. Odvápnovací přípravek
- D4. Změkčovací filtr (u některých modelů)
- D5. Štětceček k čištění
- D6. Dávkovač horké vody
- D7. Napájecí kabel

### 2.5 Popis nádoby na mléko (str. 3 - E)

- E1. Kolečko pro regulaci pěny a funkce CLEAN
- E2. Víko nádoby na mléko
- E3. Nádobka na mléko
- E4. Hadička na nasávání mléka
- E5. Hadička pro výdej napěněného mléka (regulovatelná)

## 3. PRVNÍ SPUŠTĚNÍ PŘÍSTROJE

### Poznámka!

- Při prvním použití je vodní okruh prázdný, proto může být přístroj velmi hlučný: hluk se postupně s naplněním okruhu zmírní.
  - U přístroje byla výrobcem provedena kontrola s použitím kávy, je proto naprosto normální, jestliže v mlynku naleznete stopy kávy. Výrobce zaručuje, že přístroj je zcela nový.
  - Doporučujeme co nejdříve provést nastavení tvrdosti vody podle postupu popsaného v kapitole "14. Naprogramování tvrdosti vody".
1. Zasuňte konektor napájecího kabelu (D7) do jeho uložení (A21) na zadní straně přístroje, zapojte přístroj do elektrické sítě (obr. 1) a ubezpečte se, že hlavní vypínač (A22), umístěný na zadní straně přístroje, je stisknutý (obr. 2);

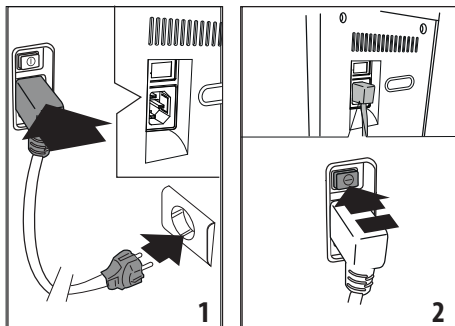

2. Zvolte jazyk na displeji stisknutím **Next >** až do zobrazení požadovaného jazyka na displeji; poté stiskněte vložku odpovídající jazyku.

Poté postupujte podle pokynů zobrazených na displeji přístroje:

3. Vyměňte nádržku na vodu (A17) (obr. 3), naplňte až do úrovně MAX (vytlačenu na nádržce) čerstvou vodou (obr. 4); poté nádržku znovu zasuňte (obr. 5);

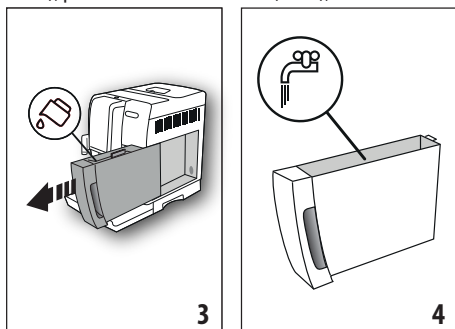

4. Zkontrolujte, zda je dávkovač horké vody (D6) zasunutý na trysce (A8) (obr. 6) a umístěte pod něj nádobu (obr. 7) o minimálním objemu 100 ml;

5. Stiskněte **Ok ✓** pro potvrzení: přístroj vydá vodu z dávkovače (obr.8) a poté se automaticky vypne.

Nyní je kávovar připraven k běžnému použití.

#### **Poznámka!**

- Při prvním použití je třeba připravit 4 - 5 cappuccin, než přístroj dosáhne uspokojivého výsledku.
- Během přípravy prvních 4 - 5 cappuccin je normální, když je slyšet hluk vroucí vody: postupně se hluk snižuje.
- Pro lepší výkon přístroje se doporučuje nainstalovat změkčovací filtr (D7) v souladu s pokyny uvedenými v kapitole "15. Změkčovací filtr". Pokud váš model není filtrem vybaven, je možné o něj požádat v autorizovaných servisních střediscích De'Longhi.

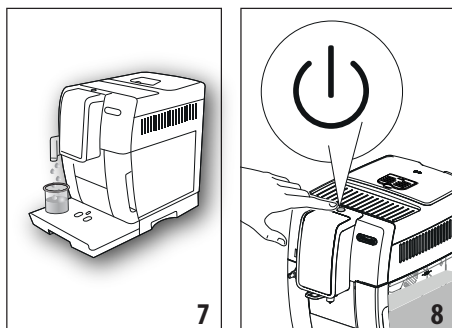
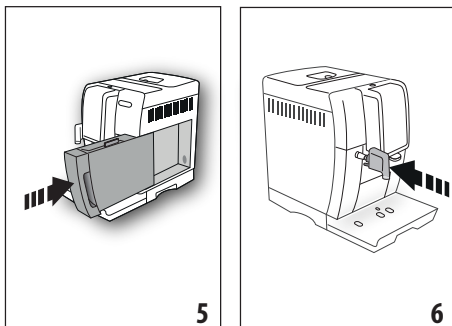

## 4. ZAPNUTÍ PŘÍSTROJE

### **Poznámka!**

- Před zapnutím přístroje zkontrolujte, zda je hlavní vypínač (A22) stisknutý (obr. 2).
- Při každém zapnutí přístroje proběhne cyklus automatického předehřátí a vyplachování, který nelze přerušit. Přístroj je připraven k použití pouze po vykonání tohoto cyklu.

1. Přístroj se vypíná stisknutím tlačítka **U** (A15) (obr. 8);
2. Když je dokončen ohřev, začne fáze vyplachování horkou vodou na výstupu z dávkovače kávy; tímto způsobem, kromě ohřevu bojleru, přístroj nechá protékat horkou vodu vnitřními trubkami tak, aby se také zahřály.

Přístroj je připraven k použití, když se objeví hlavní obrazovka (domovská stránka).

## 5. VYPNUTÍ PŘÍSTROJE

Při každém vypínání vykoná přístroj automatické vyplachování, pokud byla připravena káva.

1. Přístroj se vypíná stisknutím tlačítka **U** (A15) (obr. 8).
2. Pokud je to předvídáno, přístroj provede vyplachování a poté se vypne (stand-by).

### **Poznámka!**

Pokud přístroj nebudete používat delší dobu, odpojte jej z elektrické sítě:



1. Nejprve přístroj vypněte stisknutím tlačítka  (obr. 8);
2. Uvolněte hlavní vypínač (A22) umístěný na zadní straně přístroje (obr.2).

### Pozor!

Nikdy hlavní vypínač nestiskujte, pokud je přístroj zapnutý.

## 6. NASTAVENÍ NABÍDKY

### 6.1 Přístup do nabídky

1. Stiskněte tlačítko  (C3) pro vstup do nabídky;
2. Procházejte položkami nabídky stisknutím  až do zobrazení požadované položky;
3. Stiskněte na položce nabídky, kterou si přejete zvolit.

### 6.2 Výstup z nabídky

Po provedení požadovaných nastavení stiskněte  až do návratu na domovskou stránku.

### 6.3 Vyplachování

Pomocí této funkce je možné nechat vytéct horkou vodu z dávkovače kávy (A9) a z dávkovače horké vody (D6), je-li zasunut, tak, aby se vyčistil a zahřál vnitřní okruh přístroje.

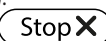
1. Umístěte pod dávkovač kávy a horké vody nádobu o objemu min. 100ml (obr. 8).
2. Když je zvolena položka "VYPLACHOVÁNÍ", po několika sekundách, nejdříve z dávkovače kávy a poté z dávkovače horké vody (je-li zasunut), vytéká horká voda, která čistí a zahřívá vnitřní okruh přístroje (obr. 7).
3. Pro přerušení vyplachování stiskněte  nebo počkejte na automatické přerušení.

### Poznámka!

- V případě nečinnosti vyšší než 3 až 4 dny je důrazně doporučeno, jakmile je přístroj opět zapnutý, provést před jeho použitím 2-3 vyplachování;
- Je normální, že po provedení této funkce bude voda v zásobníku na kávové sedliny (A11).

### 6.4 Odvápnění

Pokyny týkající se odvápnění naleznete v kapitole "13. Odvápnění".







### 6.5 Filtr vody

Pokyny týkající se instalace filtru (D7) naleznete v kapitole "15. Změkčovací filtr".

### 6.6 Hodnoty nápojů

V této části si můžete prohlédnout vlastní nastavení a případně vrátit každý jednotlivý nápoj na výchozí hodnoty.

1. Po vstoupení do nabídky nastavení stiskněte "HODNOTY NÁPOJE": na displeji se zobrazí panel s hodnotami prvního nápoje;



2. Hodnoty jsou zobrazené ve svislých pruzích: výchozí hodnota je označena symbolem , zatímco aktuálně nastavená hodnota je zvýrazněna vyplněním svislého pruhu;
3. Pro návrat do nabídky nastavení stiskněte . Pro procházení a zobrazení nápojů stiskněte ;
4. Pro nastavení výchozích hodnot nápoje zobrazeného na displeji stiskněte ;
5. "POTVRDIT RESET?": pro potvrzení stiskněte  (pro zrušení );
6. "VÝCHOZÍ HODNOTY""NASTAVENY": stiskněte .

Nápoj je naprogramován na výchozí hodnoty. Pokračujte s dalšími nápoji anebo se vraťte na domovskou stránku dvojitým stisknutím .

### 6.7 Automatické vypnutí (standby)

Je možné nastavit automatické vypnutí tak, aby se přístroj vypnul po 15 nebo 30 minutách nebo po 1, 2 nebo 3 hodinách nepoužívání.



Pro opětovné naprogramování automatického vypnutí postupujte následovně:

1. Stiskněte "AUTOM.VYPNUTÍ";
  2. Zvolte požadovaný časový interval stisknutím volících šipek  (navýšení) nebo  (snížení) hodnoty;
  3. Pro potvrzení stiskněte .
- Automatické vypnutí je tímto naprogramováno.

### 6.8 Úspora energie

Pomocí této funkce lze aktivovat nebo deaktivovat režim pro úsporu energie. Když je funkce aktivní, zaručuje nižší spotřebu energie v souladu s platnými evropskými normami.

Pro deaktivaci nebo opětovnou aktivaci režimu "Úspora energie" postupujte následovně:

1. Stiskněte "ÚSPORA ENERGIE" pro deaktivaci  nebo aktivaci  funkce;

Na horní liště domovské stránky se zobrazí odpovídající symbol (B1) na znamení, že funkce byla aktivována.

### Poznámka:

Když je úspora energie aktivní, může si výdej vyžádat několik sekund čekání.

### 6.9 Teplota kávy

Pokud si přejete upravit teplotu vody, která slouží k přípravě kávy, je třeba postupovat následovně:

1. Stiskněte "TEPLOTA KÁVY": na displeji se zobrazí volitelné hodnoty (aktuální hodnota je podtržena);
2. Stiskněte hodnotu, kterou si přejete nastavit (NÍZKÁ, STŘEDNÍ, VYSOKÁ).

### **Poznámka:**

Změna teploty je účinnější u velkých nápojů.

## **6.10 Tvrdost vody**

Pokyny týkající se nastavení tvrdosti vody si přečtěte v kapitole "14. Naprogramování tvrdosti vody".

## **6.11 Nastavení jazyka**

Pokud si přejete změnit jazyk na displeji, postupujte následovně:

1. Stiskněte "NASTAVIT JAZYK";
2. Stiskněte vlevo tlačítko týkající se jazyka, který si přejete zvolit (stiskněte **Next** >) pro zobrazení všech jazyků, které jsou k dispozici).

## **6.12 Zvukové hlášení**

Touto funkcí se aktivuje nebo deaktivuje zvukové hlášení, které přístroj bude vydávat při každém stisku ikon a při každém zasunutí/odstranění prvků příslušenství. Pro deaktivaci nebo aktivaci zvukového hlášení postupujte následovně:

1. Stiskněte "ZVUKOVÉ HLÁŠENÍ" pro deaktivaci (OFF) nebo aktivaci (ON) funkce;

## **6.13 Výchozí hodnoty**

Pomocí této funkce se všechna nastavení nabídky a všechna nastavení množství pro všechny profily obnoví a vrátí se na výchozí hodnoty (s výjimkou jazyka, který zůstává ten nastavený).

Pro opětovné nastavení výchozích hodnot postupujte následovně:

1. Stiskněte "VÝCHOZÍ HODNOTY": displej zobrazí "ZNOVU NASTAVIT" "VÝCHOZÍ HODNOTY": stiskněte **Ok** ✓ pro potvrzení (nebo stiskněte **Esc** ↵ pro zrušení operace);
2. "VÝCHOZÍ HODNOTY NASTAVENY": stiskněte **Ok** ✓ pro potvrzení.

## **6.14 Statistika**

Pomocí této funkce se zobrazí statistické údaje přístroje. Pro její zobrazení postupujte následovně:

1. Stiskněte "STATISTIKA" a otevřete všechny statistické údaje procházením položek ( **Next** > ).

# **7. PŘÍPRAVA KÁVY**

## **7.1 Příprava kávy použitím zrnkové kávy**

### **Pozor!**

Nepoužívejte kávová zrna zelená, karamelizovaná nebo obalená v cukru, protože by se mohla nalepit do mlýnku na kávu a znemožnit jeho používání.

1. Nasypte zrnkovou kávu do příslušného zásobníku (A3) (obr. 10);
2. Umístěte šálek pod dávkovač kávy (A9) (obr. 9);

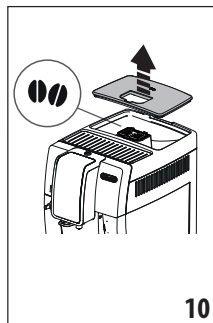
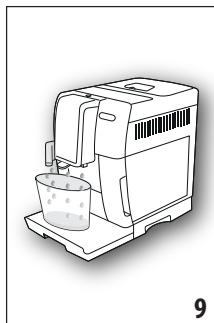

3. Sklopte dávkovač co nejbližší k šálku (obr. 11): tak získáte lepší pěnu;
4. Zvolte požadovanou kávu:
  - ESPRESSO
  - LONG
  - COFFEE
  - DOPPIO+
  - 2X ESPRESSO
5. Příprava je zahájena a na displeji se zobrazí zvolený nápoj a progresivní lišta, která se postupně zaplní v souladu s postupující přípravou.

### **Poznámka:**







- Je možné připravit současně 2 šálky ESPRESSO stisknutím "2X" během přípravy 1 espressa (obrázek zůstane zobrazený po dobu několika sekund na začátku přípravy).
  - Zatímco kávovar připravuje kávu, může být výdej kdykoliv přerušeno stisknutím **Stop** X.
- Po dokončení přípravy bude přístroj připraven k dalšímu použití.

### **Poznámka!**

- V průběhu použití se na ovládacím panelu mohou zobrazovat zprávy (NAPLNIT NÁDRŽ, VYPŘÁZDNIT ZÁSOBNÍK NA SEDLINY, atd.), jejichž význam je uveden v kapitole "17. Zprávy zobrazované na displeji".
- Pro dosažení teplejší kávy odkazujeme na odstavec "7.6 Rady pro teplejší kávu".
- Pokud káva vytéká pouze po kapkách, s malým množstvím pěny nebo je příliš studená, prostudujte si pokyny uvedené v odstavci "7.5 Nastavení kávomlýnku" a v kapitole "18. Řešení problémů".
- Přípravu každé kávy lze upravit podle vlastního přání (viz kapitoly "11. Vlastní úprava nápojů").

## 7.2 Volba aroma kávy

Stiskněte tlačítko  (C1):

|  |   |
|--|---|
| my  | Vlastní (pokud naprogramováno) / standardní |
|      | X-SLABÉ                                     |
|      | SLABÉ                                       |
|      | STŘEDNÍ                                     |
|      | SILNÉ                                       |
|      | X-SILNÉ                                     |
|      | (viz "7.4 Příprava kávy z předemleté kávy") |

Po výdeji se nastavení aroma vrátí na hodnotu my .

## 7.3 Volba množství kávy

Stiskněte tlačítko  (C4):

|  |  |
|--|--|
| my  | Vlastní (pokud naprogramováno) / standardní (viz tabulka v kapitole "11. Vlastní úprava nápojů") |
|      | MNOŽSTVÍ SMALL   |
|      | MNOŽSTVÍ MEDIUM  |
|      | MNOŽSTVÍ LARGE   |
|     | MNOŽSTVÍ X-LARGE   |

Po výdeji se nastavení množství vrátí na hodnotu my .

## 7.4 Příprava kávy z předemleté kávy

### Pozor!

- Nikdy nesypte předemletou kávu do vypnutého kávovaru; zabrání se tím jejímu rozsypání uvnitř přístroje a jeho znečištění. Přístroj by se takto mohl poškodit.
- Nesypte nikdy více než 1 zarovnanou odměrku (D2), jinak by mohlo dojít ke znečištění přístroje nebo k ucpaní násypky (A4).
- Pokud používáte předemletou kávu, je možné připravit vždy jen jeden šálek kávy.

1. Stiskněte tlačítko  (C1) dokud se na displeji nezobrazí "☞" (mletá).
2. Otevřete víko násypky pro předemletou kávu (A2).

3. Ujistěte se, že násypka (A4) není ucpaná, pak nasypete jednu rovinnou odměrku předemleté kávy (obr. 12).

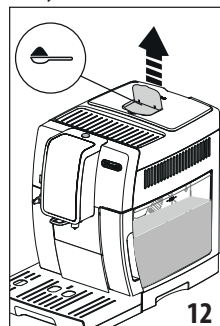
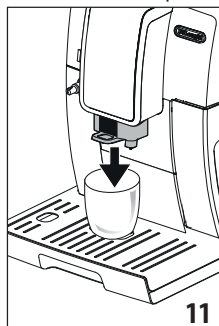

4. Umístěte jeden šálek pod ústí dávkovače kávy (A9).
  5. Zvolte požadovanou kávu:
    - ESPRESSO
    - LONG
    - COFFEE
  6. Příprava je zahájena a na displeji se zobrazí obrázek zvoleného nápoje a progresivní lišta, která se postupně zaplní v souladu s postupující přípravou.
- Po dokončení přípravy bude přístroj připraven k dalšímu použití.

### Pozor! Příprava kávy LONG:

V polovině přípravy přístroj vyžaduje nasypání nové zarovnané odměrky předemleté kávy: pokračujte a stiskněte .

## 7.5 Nastavení kávomlýnku

Mlýnek na kávu není třeba nastavovat, alespoň zpočátku, neboť byl výrobcem nastaven tak, aby bylo dosaženo správného vydání kávy.

Pokud však po prvních kávách dochází k výdeji nepřilíš korpózní kávy s malým množstvím pěny nebo k příliš pomalému výdeji kávy (po kapkách), je třeba výdej kávy upravit pomocí otočného regulátoru stupně hrubosti mletí kávy (A5) (obr. 13).

### Poznámka!

Otočný regulátorem je možné otáčet pouze tehdy, když je kávomlýnek v provozu v počáteční fázi přípravy kávového nápoje.

Pokud káva vytéká pomalu nebo nevytéká vůbec, otočte o jednu aretační polohu ve směru hodinových ručiček k číslu 7. Pro dosažení výdeje hustší kávy nebo pro zlepšení vzhledu pěny otáčejte proti směru hodinových ručiček o jednu aretační polohu k číslu 1 (ne více než jednu aretační polohu najednou, v opačném případě může káva vytékat po kapkách). Tato změna se projeví teprve po výdeji nejméně 2 po sobě následujících káv. Pokud po této úpravě výsledek ještě není



uspokojivý, je zapotřebí zopakovat úpravu otočením otočnéh regulátoru o další aretační polohu.

## 7.6 Rady pro teplejší kávu

Pro dosažení teplejší kávy se doporučuje:

- provést vyplachování, zvolením funkce "Vyplachování" v menu nastavení (odstavec "6.3 Vyplachování");
- šálky nahřát horkou vodou (použitím funkce horká voda, viz kapitola "10. Výdej horké vody");
- zvýšit teplotu kávy v nádobce nastavením "C3" (odstavec "6.9 Teplota kávy"). Změna teploty je účinnější u velkých nápojů.

## 8. NÁDOBA NA KÁVU

1. Umístěte nádobu pod dávkovač kávy (A9): při výběru nádoby určené k použití mějte na paměti množství, které bude vydáno, tedy:

| Zvolená dávka   | Množství (ml) |
|---|---------------|
|  | 250           |
|  | 500           |
|  | 750           |

2. Stiskněte "NÁDOBA NA KÁVU";
3. Zvolte aroma a počet šálek;
4. Stiskněte .
5. Po několika vteřinách přístroj automaticky zahájí přípravu a na displeji se zobrazí zvolený nápoj a progresivní lišta, která se postupně zaplní v souladu s postupující přípravou. Po dokončení přípravy bude přístroj připraven k dalšímu použití.

### Poznámka:

-  Esc: stiskněte, pokud si přejete zcela přerušit přípravu a vrátit se na domovskou stránku.

## BEZPEČNOSTNÍ UPOZORNĚNÍ:

Po připravení nádoby na kávu nechte kávovar 5 minut vychladnout před přípravou dalšího nápoje. Nebezpečí přehřátí!

## 9. PŘÍPRAVA TEPLÝCH NÁPOJŮ S MLÉKEM

### Poznámka!

Abyste se vyhnuli málo napěněnému mléku nebo velkým bublinám, vždy vyčistěte víko nádoby na mléko (E2) a trysku horké vody (A8) podle popisu v odstavcích "9.4 Čištění nádoby na mléko po každém použití", "12.10 Čištění nádoby na mléko" a "12.11 Čištění trysky horké vody".

## 9.1 Naplnění a zasunutí nádoby na mléko

1. Odstraňte víko (E2) (obr. 14);
2. Naplňte nádobu na mléko (E3) potřebným množstvím mléka, nepřekročte hladinu MAX vyraženou na nádobce (obr. 15). Nezapomeňte, že každá čárka vytlačená na boku nádoby odpovídá cca 100 ml mléka;

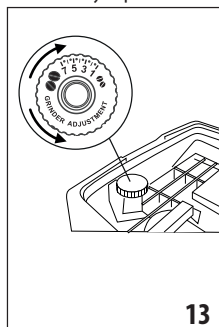

### Poznámka!

- Pro dosažení hustší a rovnoměrnější pěny použijte zcela odtučněné mléko nebo polotučné mléko o teplotě, kterou má v ledničce (cca 5 °C).
- Pokud je aktivovaný režim "Úspora energie", může trvat několik vteřin, než dojde k výdeji horké vody.
- 3. Ujistěte se, že hadička na nasávání mléka (E4) je pečlivě zasunuta do příslušného místa na dně víka nádoby na mléko (obr. 16);

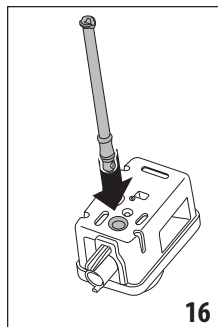
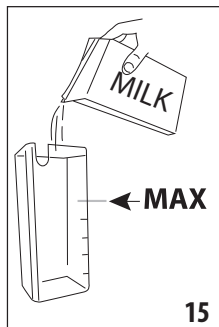

4. Nasadte zpět víko na nádobu na mléko;
5. Je-li přítomen, vyjměte dávkovač horké vody (D6);
6. Zasuňte nádobu na mléko (E) až na doraz na trysku (A8) (obr. 17): přístroj vydá zvukové hlášení (je-li funkce zvukového hlášení aktivní);
7. Umístěte dostatečně velký šálek pod ústí dávkovače kávy (A9) a pod hadičku pro výdej napěněného mléka (E5); nastavte délku hadičky pro výdej mléka tím, že ji přiblížíte k šálku jednoduchým pootočením směrem dolů (obr. 18).



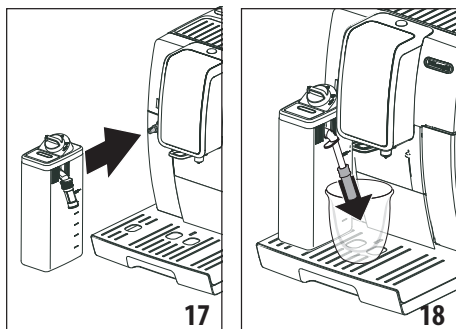



8. Dodržujte pokyny uvedené pro každou specifickou funkci.

## 9.2 Regulace množství pěny



Otáčením kolečkem pro regulaci pěny (E1) se volí množství mléčné pěny, které bude vydáno během přípravy nápojů z mléka.

| Poloha kolečka   | Popis          | Doporučeno pro...  |
|--|----------------|--|
|  | BEZ PĚNY       | TEPLÉ MLÉKO (nenapěněné) /CAFFELATTE   |
|  | MINIMÁLNÍ PĚNA | latte macchiato/ FLAT WHITE  |
|  | MAXIMÁLNÍ PĚNA | CAPPUCCINO/ CAPPUCCINO+ / CAPPUCCINO MIX / ESPRESSO MACCHIATO / TEPLÉ MLÉKO (napěněné) |

## 9.3 Automatická příprava mléčných nápojů

1. Naplňte a znovu zasuněte nádobku na mléko (E), jak bylo zobrazeno výše.
2. Zvolte požadovaný nápoj:
  - CAPPUCCINO
  - LATTE MACCHIATO
  - MILK (TEPLÉ MLÉKO)
  - CAPPUCCINO+
  - CAPPUCCINO MIX
  - CAFFELATTE
  - FLAT WHITE
  - ESPRESSO MACCHIATO
3. Na displeji přístroj doporučuje otočit kolečkem pro regulaci pěny (E1) v závislosti na pěně, kterou předpokládá originální receptura: otočte tedy kolečkem umístěným na víku nádobky na mléko.
4. Po několika vteřinách přístroj automaticky zahájí přípravu a na displeji se zobrazí zvolený nápoj a progresivní lišta, která se postupně zaplní v souladu s postupující přípravou. Po dokončení přípravy bude přístroj připraven k dalšímu použití.

## Poznámka: všeobecné pokyny pro všechny přípravy s mlékem

-  Esc : stiskněte, pokud si přejete kompletně přerušit přípravu a vrátit se na domovskou stránku.
-  Stop X : stiskněte pro přerušení výdeje mléka nebo kávy a přechod na další výdej (pokud je předvídan) pro dokončení nápoje.
- Přípravu každého nápoje s mlékem lze upravit podle vlastního přání (viz kapitoly "11. Vlastní úprava nápojů").
- Nenechávejte nádobu s mlékem dlouho venku z lednice: čím více stoupne teplota mléka (ideálně 5°C), tím horší je kvalita pěny.

## 9.4 Čištění nádobky na mléko po každém použití

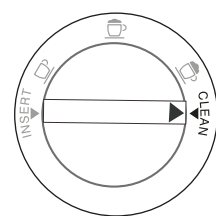

Po každém použití funkce mléka je zobrazen požadavek "OTOČIT KOLEČKEM" "DO POLOHY CLEAN" a je nezbytné provést čištění víka šlehače mléka:

1. Ponechte nádobku na mléko (E) zasunutou v přístroji (není zapotřebí vyprázdnit ná-

dobku na mléko);

2. Umístěte šálek nebo jinou nádobu pod dávkovací hadičku napěněného mléka;
3. Otočte kolečkem pro regulaci pěny (E1) na "CLEAN" (obr. 19): na displeji se zobrazí "PROBÍHÁ ČIŠTĚNÍ" "VLOŽIT NÁDOBU POD DÁVKOVACÍ" spolu s lištou, která se postupně naplní v souladu s probíhajícím čištěním (obr. 20). Z trubičky výdeje napěněného mléka vychází pára smíchaná s horkou vodou. Čištění se přerušuje automaticky;

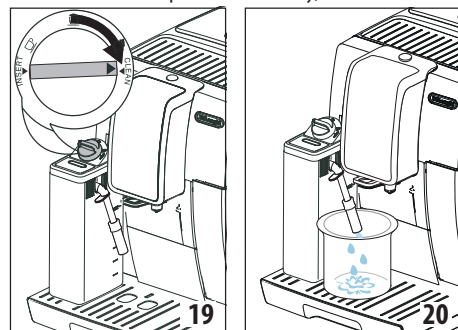

4. Umístěte kolečko pro regulaci do některé z poloh volby pěny;
5. Vyjměte nádobku na mléko a vždy vyčistěte trysku horké vody (A8) houbičkou (obr. 21).

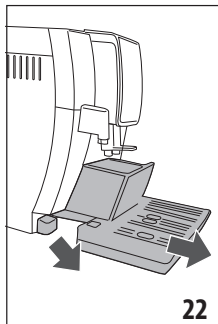

### Poznámka!

- Pokud je nutné připravit více nápojů s mlékem, provedte čištění nádoby na mléko až po poslední přípravě. Pro pokračování s následujícími přípravami, když se zobrazí zpráva pro funkci CLEAN, stiskněte **↩ Esc**.
- Pokud čištění není provedeno, na displeji se zobrazí symbol **☹** pro připomenutí, že je nezbytné provést čištění nádoby na mléko.
- Nádobku s mlékem je možné uchovat v lednici.
- V některých případech, pro provedení čištění, je nutné počkat, dokud se přístroj nezahřeje.

## 10. VÝDEJ HORKÉ VODY

1. Zkontrolujte, že je dávkovač horké vody (D6) správně připevněn na trysku horké vody (A8);
2. Umístěte pod dávkovač nádobu (co nejlíže, aby nedocházelo k rozstříkávání vody);
3. Stiskněte "HORKÁ VODA"; na displeji se zobrazí odpovídající obrázek a progresivní lišta, která se postupně zaplní s probíhající přípravou;
4. Přístroj vydá horkou vodu a poté výdej automaticky přeruší. Pro ruční přerušení výdeje horké vody stiskněte **Stop X**.

### Poznámka!

- Pokud je aktivovaný režim "Úspora energie", může trvat několik vteřin, než dojde k výdeji horké vody.
- Přípravu horké vody lze upravit podle vlastního přání (viz kapitoly "11. Vlastní úprava nápojů").

## 11. VLASTNÍ ÚPRAVA NÁPOJŮ **(my)**

Aroma (pro nápoje, u nichž je předvídáno) a množství nápojů mohou být upraveny podle vlastního přání.

1. Stiskněte **(my)** (C2);
2. Zvolte nápoj, pro který chcete provést vlastní nastavení, pro vstupení do obrazovky osobního nastavení: musí být zasunuto odpovídající příslušenství;

3. (Pouze kávové nápoje) Vyberte požadované aroma stisknutím "-" nebo "+" a stiskněte **Ok ✓**;
4. Příprava je zahájena a přístroj nabídne stránku pro vlastní úpravu množství zobrazeného svislou lištou. Hvězdička vedle lišty představuje aktuálně nastavené množství;
5. Když množství dosáhne minimálního nastavitelného množství, na displeji se zobrazí **Stop X**;
6. Stiskněte **Stop X**, když šálek dosáhne požadovaného množství;
7. Stiskněte **Ok ✓** pro uložení (anebo **↩ Esc** pro zrušení).

Přístroj potvrdí, zda hodnoty byly uloženy nebo ne (podle předchozí volby): stiskněte **Ok ✓**.

Přístroj se vrátí na domovskou stránku.

### Poznámka!

- **Mléčné nápoje:** do paměti se uloží aroma kávy a následně se uloží jednotlivé množství mléka a kávy;
- **Horká voda:** kávovar vydá horkou vodu: stiskněte **Stop X** pro uložení požadovaného množství do paměti.
- Je možné vystoupit z programování stisknutím **↩ Esc**: hodnoty nebudou uloženy.

| Tabulka množství nápojů |                     |                            |
|-------------------------|---------------------|----------------------------|
| Nápoj                   | Standardní množství | Naprogramovatelné množství |
| ESPRESSO                | 40 ml               | 20-180 ml                  |
| LONG                    | 160 ml              | 115-250 ml                 |
| COFFEE                  | 180 ml              | 100-240 ml                 |
| DOPPIO+                 | 120 ml              | 80-180 ml                  |
| HORKÁ VODA              | 250 ml              | 20-420 ml                  |

## 12. ČIŠTĚNÍ

### 12.1 Čištění přístroje

Následující části přístroje je nutné pravidelně čistit:

- vnitřní okruh přístroje;
- zásobník na kávové sedliny (A11);
- odkapávací miska (A15), miska na sběr kondenzátu (A10), mřížka misky (A14) a ukazatel plné misky (A13);
- nádržka na vodu (A17);
- ústí dávkovače kávy (A9);
- násypka na vypsání předemleté kávy (A4);
- spařovač (A20), přístupný po otevření servisních dveří (A19);
- nádobka na mléko (E);
- tryska horké vody (A8);

- ovládací panel (B).

### **Pozor!**

- Na čištění přístroje nepoužívejte ředidla, abrazivní čisticí prostředky nebo alkohol. U superautomatických přístrojů De'Longhi není nutné používat k čištění přístroje chemické přísady.
- Žádná část přístroje se nesmí mýt v myčce na nádobí, kromě mřížky misky (A14) a nádoby na mléko (E).
- Na odstraňování vodního kamene nebo kávových usazenin nikdy nepoužívejte kovové předměty, protože by mohlo dojít k poškrábání kovového nebo plastového povrchu.

## **12.2 Čištění vnitřního okruhu přístroje**

V případě nečinnosti vyšší než 3 až 4 dny je důrazně doporučeno, před jeho použitím, přístroj zapnout a provést výdej:

- 2-3 vylachování zvolením funkce "Vylachování" (odstavec "6.3 Vylachování");
- horké vody, na několik vteřin (kapitola "10. Výdej horké vody").

### **Poznámka!**

Je normální, že po provedení tohoto čištění bude voda v zásobníku na kávové sedliny (A11).

## **12.3 Čištění zásobníku na kávové sedliny**

Když se na displeji zobrazí nápis "VYPRÁZDNIT ZÁSOBNÍK NA SEDLINY", je nezbytné jej vyprázdnit a vyčistit. Dokud nedojde k vyčištění zásobníku na sedliny (A11), přístroj nebude schopen připravovat kávu. Přístroj signalizuje nutnost vyprázdnění zásobníku, i když ještě není plný, pokud již uběhlo 72 hodin od prvního výdeje (aby se výpočet těchto 72 hodin mohl řádně provést, přístroj nesmí být nikdy vypínán hlavním spínačem) (A22).

### **Pozor! Nebezpečí opaření**

Pokud se připravuje několik cappuccin najednou, kovový tácek na odkládání šálků (A12) se zahřeje. Počkejte, až vychladne, a poté jej uchopte pouze za přední část.

Pro čištění (při zapnutém přístroji):

1. Vyjměte odkapávací misku (A15) (obr. 22), vyprázdněte ji a vyčistěte.
2. Vyprázdněte a pečlivě vyčistěte zásobník kávové sedliny (A11), odstraňte veškeré zbytky, které se usadily na dně: příbalený štěteček (D5) je opatřen špachtlí, která slouží k tomuto účelu.
3. Zkontrolujte misku na sběr kondenzátu (A10) (červená barva) a, je-li plná, vyprázdněte ji.

### **Pozor!**

Při vyjmutí odkapávací misky je nutné vyprázdnit zásobník na sedliny, i když není zcela zaplněný. Pokud tento úkon neprovedete, může se stát, že při přípravě dalších káv se zásobník na

sedliny naplní nadměrně a přístroj se zanese zbytky použité kávy.

## **12.4 Čištění odkapávací misky a misky na sběr kondenzátu**

### **Pozor!**

Odkapávací miska (A15) je vybavena plovoucím indikátorem (A13) (červené barvy), který signalizuje hladinu vody uvnitř (obr. 23). Dříve, než bude tento indikátor vyčnívat z táčku na odkládání šálků (A12), je nezbytné misku vyprázdnit a vyčistit, jinak by voda mohla přetéct a poškodit přístroj, opěrný pult nebo okolní prostor.

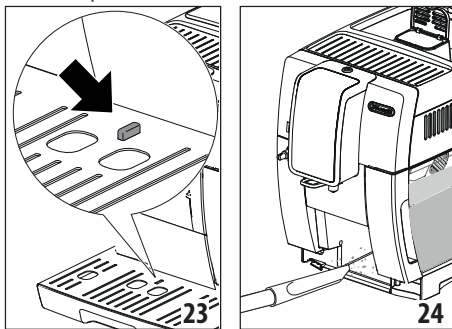

Pro vyjmutí odkapávací misky postupujte následovně:

1. Vyjměte odkapávací misku a zásobník na kávové sedliny (A11) (obr. 22);
2. Odstraňte odkládací tácek na šálky (A12), mřížku misky (A14), poté zvedněte odkapávací misku a zásobník na sedliny a všechny součásti umyjte.
3. Zkontrolujte misku na sběr kondenzátu červené barvy (A15) a, je-li plná, vyprázdněte ji;
4. Zasuňte zpět odkapávací misku spolu s mřížkou a zásobníkem na kávové sedliny.

## **12.5 Čištění vnitřních částí přístroje**

### **Nebezpečí úrazu elektrickým proudem!**

Před jakýmkoliv čištěním vnitřních částí přístroje musí být přístroj vypnutý (viz "5. Vypnutí přístroje") a odpojený od elektrické sítě. Přístroj nikdy neponořujte do vody.

1. Pravidelně (přibližně jednou za měsíc) kontrolujte, zda vnitřní prostor přístroje (přístupný po vyjmutí odkapávací misky) (A15) není znečištěný. V případě potřeby odstraňte kávovou sedlinu pomocí štětečku, který je součástí vybavení (D5) a houbičky.
2. Všechny zbytky vysajte vysavačem (obr. 24).

## **12.6 Čištění nádržky na vodu**

1. Pravidelně (přibližně jednou za měsíc) a po každé výměně změkčovačového filtru (D7) (je-li součástí vybavení) čistěte

nádržku na vodu (A17) vlhkým hadříkem a trochou jemného mycího prostředku: před naplněním pečlivě vypláchněte a znovu nádržku zasuňte;

2. Odstraňte filtr (pokud je součástí dodávky) a opláchněte ho pod tekoucí vodou;
3. Znovu vložte filtr zpět (je-li součástí dodávky), naplňte nádrž čerstvou vodou a zasuňte ji zpět;
4. (Pouze modely se změkčovacím filtrem) Vydejte cca 100 ml horké vody pro opětovnou aktivaci filtru.

### 12.7 Čištění ústí dávkovače kávy

1. Pravidelně čistěte ústí dávkovače kávy (A9) pomocí houbičky nebo hadříku (obr. 25A);
2. Pravidelně kontrolujte, zda otvory dávkovače kávy nejsou zanesené. V případě potřeby odstraňte zbytky kávy pomocí párátko (obr. 25B).



### 12.8 Čištění násypky na vsypání mleté kávy

Pravidelně kontrolujte (přibližně jednou za měsíc), zda násypka pro vsypání předemleté kávy (A4) není ucpaná. V případě potřeby odstraňte kávovou sedlinu pomocí štětečku (D5), který je součástí vybavení.

### 12.9 Čištění spařovače

Spařovač (A20) je třeba čistit alespoň jednou za měsíc.

#### Pozor!

Spařovač nelze vytáhnout, pokud je přístroj zapnutý.

1. Ujistěte se, že se přístroj správně vypnul (viz kapitola "5. Vypnutí přístroje");
2. Vymějte nádržku na vodu (A17) (obr. 3);
3. Otevřete dvířka spařovače (A19) (obr. 26) umístěná na pravém boku;
4. Dvě barevná uvolňovací tlačítka zatlačte směrem dovnitř a současně vyjměte spařovač (obr. 27);
5. Spařovač ponořte na přibližně 5 minut do vody a potom opláchněte pod tekoucí vodou;

#### Pozor!

OPLÁCHŇTE POUZE VODOU  
NE MYČÍ PROSTŘEDKY - NE MYČKA NA NÁDOBÍ

Vyčistěte spařovač bez saponátů, které by jej mohly poškodit.

6. Pomocí štětečku (D5) vyčistěte případné zbytky kávy v uložení spařovače, které jsou vidět přes dvířka;
7. Po vyčištění zasuňte spařovač zpět do držáku (obr. 28); poté stiskněte nápis PUSH, dokud neuslyšíte zacvaknutí;

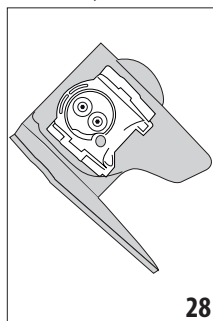
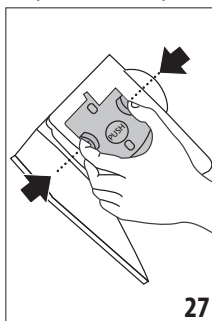

#### Poznámka!

Pokud spařovač nejde zasunout, je třeba jej (před zasunutím) správně zaplozovat dvěma páčkami podle obr. 29.

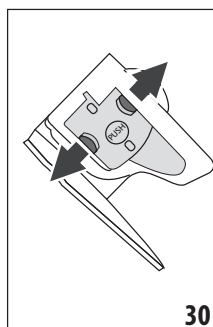
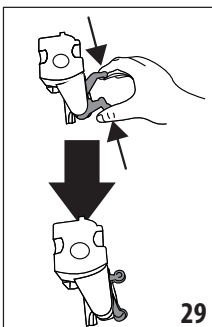

8. Po zasunutí zkontrolujte, zda se dvě barevná tlačítka vysunula směrem ven (obr. 30);
9. Zavřete dvířka spařovače;
10. Zasuňte znovu nádržku na vodu.

### 12.10 Čištění nádoby na mléko

Pro udržení stálé účinnosti šlehače mléka je třeba nádobku na mléko (E) čistit každé dva dny podle níže uvedeného postupu:

1. Sejměte víko (E2);
2. Vytáhněte hadičku pro výdej mléka (E5) a hadičku na nasávání (E4) (obr. 31);
3. Otočte kolečkem pro regulaci pěny (E1) proti směru hodinových ručiček do polohy „INSERT“ (obr. 31) a vytáhněte jej směrem nahoru;

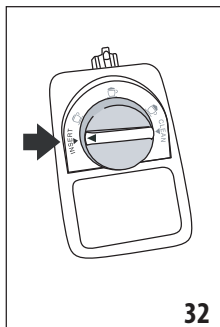
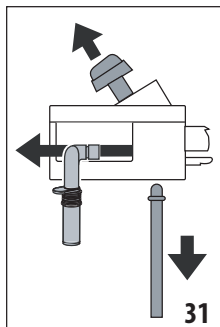

4. Pečlivě opláchněte všechny části horkou vodou a jemným mycím prostředkem. **Všechny části je možné mýt v myčce na nádobí, musí však být umístěny do horního košíku myčky.** Dejte obzvláštní pozor, aby v drážce a v kanálku pod kolečkem (obr. 32) nezůstaly zbytky mléka: případně vyškrabte kanálek párátkem;

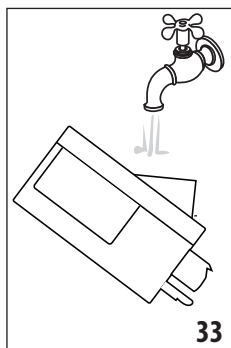

5. Opláchněte vnitřek uložení kolečka pro regulaci pěny pod tekoucí vodou (obr. 33);
6. Ujistěte se, že hadička pro nasávání a hadička pro výdej nejsou zaneseny zbytky mléka;
7. Nasadte zpět kolečko tak, aby šipka odpovídala nápisu „INSERT“ (VLOŽIT), nasadte hadičku pro výdej a hadičku pro nasávání mléka;

8. Nasadte zpět víko na nádobku na mléko (E2).

### 12.11 Čištění trysky horké vody

Vyčistěte trysku (A8) pomocí houbičky po každé přípravě mléka za účelem odstranění zbytků mléka uložených na těsněních (obr. 21).

## 13. ODVÁPŇENÍ

### Pozor!

- Před použitím si přečteně pokyny a značení odvápňovacího prostředku, uvedené na jeho obalu.
- Doporučujeme používat výhradně odvápňovací přípravek De'Longhi. Použití nevhodných odvápňovacích přípravků nebo nesprávné provádění odvápňení by mohly vést ke vzniku závad, na které se nevztahuje záruka výrobce.

Odvápněte přístroj, když se na displeji zobrazí "NUTNÉ ODVÁPŇENÍ" "OK PRO ZAHÁJENÍ (~45min)": pokud si přejete provést

odvápňení ihned, stiskněte **Ok ✓** a proveďte úkony od bodu 3.

Pro odložení odvápňení na jiný okamžik stiskněte **↶ Esc**: na displeji symbol  uvádí, že přístroj potřebuje být odvápňován. (Zpráva se zobrazí při každém zapnutí).

Pro vstup do odvápňovacího menu:

1. Stiskněte tlačítko "⚙️" (C3) pro vstup do nabídky;
2. Stiskněte "ODVÁPŇENÍ" a postupujte podle pokynů na displeji;
3. "ODSTRANIT FILTR VODY" (obr. 34); vyjměte nádržku na vodu (A17), odstraňte filtr vody (D7) (je-li přítomen), vyprázdněte nádržku na vodu. Stiskněte **Next >**;

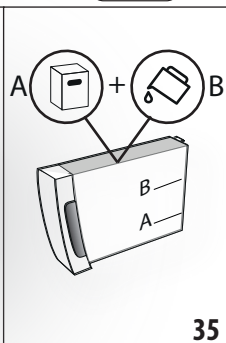
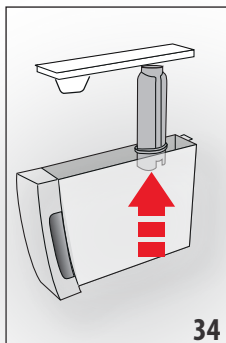

4. "ODVÁPŇOVAČ (HLADINA A) A VODU (HLADINA B)" (obr. 35); nalijte do nádržky na vodu odvápňovač až do úrovně hladiny A (odpovídající jednomu balení o 100ml) vyražené na vnitřní straně nádržky; poté přidejte vodu (litr) až do dosažení hladiny B; znovu zasuňte nádržku na vodu. Stiskněte **Next >**;
5. "VYPRAZDNIT ODKAPÁVACÍ MŘÍŽKU" (obr. 22);
6. Odstraňte, vyprázdněte a znovu zasuňte odkapávací mřížku (A15) a zásobník na sedliny (A11). Stiskněte **Next >**;
7. "UMÍSTIT NÁDOBU 2 l OK PRO ZAHÁJENÍ":

Umístěte pod dávkovač horké vody (D6) a pod dávkovač kávy (A9) prázdnou nádobu o objemu min. 2 litry (obr. 9);

### Pozor! Nebezpečí opaření

Z dávkovače horké vody a dávkovače kávy vytéká horká voda obsahující kyseliny. Dávejte tedy pozor, abyste nepřišli do kontaktu s tímto roztokem.

8. Stiskněte **Ok ✓** pro potvrzení vložení odvápňovacího roztoku. Displej zobrazí "PROBÍHÁ ODVÁPŇENÍ, ČEKTEJE PROSÍM": program odvápňení se spustí a odvápňovací roztok vytéká jak z dávkovače horké vody/páry, tak z dávkovače kávy a provede v intervalech celou řadu vyplachování za účelem odstranění zbytků vodního kamene z vnitřku přístroje;

Po zhruba 25 minutách přístroj přeruší odvápňení;

9. "VYPLÁCHNOUT A NAPLNIT VODOU AŽ DO ÚROVNĚ MAX" (obr. 4): přístroj je nyní připraven na proces vypláchnutí čerstvou vodou. Vyprázdněte nádobu, kterou jste použili k zachycení odvápnovacího roztoku a vyjměte nádržku na vodu, vyprázdněte ji, vypláchněte pod tekoucí vodou, naplňte ji čerstvou vodou až do úrovně MAX a vložte do přístroje;
10. "UMÍSTIT NÁDOBU 2 I OK PRO ZAHÁJENÍ VÝPLACHU": Znovu umístěte prázdnou nádobu, předtím použitou ke sběru odvápnovacího roztoku pod dávkovač kávy a dávkovač horké vody (obr. 9) a stiskněte **Ok ✓**;
11. Horká voda bude nejprve vytékat z dávkovače kávy a poté z dávkovače horké vody/páry a na displeji se zobrazí „PROBÍHÁ VYPLACHOVÁNÍ“;

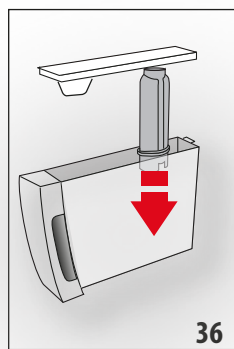

12. Když dojde voda v nádrže, vyprázdněte nádobu použitou k zachycení výplachové vody;
13. (Pokud byl filtr instalován) "VLOŽIT FILTR NA SVÉ MÍSTO" (obr. 36). Stiskněte **Next >** a vyjměte nádržku na vodu, znovu vložte, pokud byl předtím odstraněn, změkčovací filtr;
14. "VYPLÁCHNOUT A NAPLNIT VODOU AŽ DO ÚROVNĚ MAX"

- (obr. 4): Doplněte nádržku až do úrovně MAX čerstvou vodou;
15. "ZASUNOUT NÁDRŽKU NA VODU" (obr. 5): Zasuňte znovu nádržku na vodu;
  16. "UMÍSTIT NÁDOBU 2 I OK PRO ZAHÁJENÍ VÝPLACHU": Znovu umístěte prázdnou nádobu použitou ke sběru odvápnovacího roztoku pod dávkovač horké vody (obr. 9) a stiskněte **Ok ✓**;
  17. Horká voda vytéká z dávkovače horké vody/páry a na displeji se zobrazí „PROBÍHÁ VYPLACHOVÁNÍ, ČEKAJTE PROSÍM“;
  18. "VYPRÁZDNIT ODKAPÁVACÍ MŘÍŽKU" (obr. 22): Na konci druhého vyplachování odstraňte, vyprázdněte a znovu zasuňte odkapávací mřížku (A15) a zásobník na sedliny (A11): stiskněte **Next >**;
  19. "ODVÁPŇENÍ DOKONČENO": stiskněte **Ok ✓**;
  20. "NAPLNIT NÁDRŽ ČERSTVOU VODOU": vyprázdněte nádobu použitou pro zachycení výplachové vody, vyjměte a naplňte nádržku na vodu čerstvou vodou až do úrovně MAX a znovu ji zasuňte do přístroje.

Proces odvápnění je tak dokončen.

### Poznámka!

- Pokud by odvápnovací cyklus nebyl ukončen správně (např. nedostatek dodávky energie), je doporučeno cyklus opakovat;
- Je normální, že po provedení odvápnovacího cyklu bude voda v zásobníku na kávové sedliny (A11).
- Přístroj vyžaduje třetí vyplachování v případě, že nádržka na vodu není naplněna až do maximální úrovně: to slouží pro zaručení, že ve vnitřních obvodech přístroje nezůstaly žádné zbytky odvápnovacího prostředku. Před spuštěním vyplachování nezapomeňte vyprázdnit odkapávací misku;
- Případný požadavek, ze strany přístroje, o dva odvápnovací cykly blízko u sebe je třeba považovat za normální, jako výsledek vyvinutého kontrolního systému přístroje.

## 14. NAPROGRAMOVÁNÍ TVRDOSTI VODY

Zpráva "NUTNÉ ODVÁPŇENÍ - OK PRO ZAHÁJENÍ (~45MIN)

**!** se zobrazí po stanovené době používání, která závisí na tvrdosti vody.

Přístroj je z výroby nastaven na "STUPEŇ 4" tvrdosti. Podle potřeby je možné přístroj naprogramovat podle skutečné tvrdosti vody používané v různých oblastech a snížit tak interval odvápnění.

### 14.1 Měření tvrdosti vody

1. Vyjměte z obalu reakční proužek "TOTAL HARDNESS TEST" (D1).
2. Přibližně na jednu sekundu ponořte celý proužek do sklenice s vodou.
3. Vytáhněte proužek z vody a lehce jím zatřeptejte. Přibližně po minutě se zobrazí 1, 2, 3 nebo 4 červené čtverečky podle tvrdosti vody, přičemž každý čtvereček odpovídá 1 stupni tvrdosti.

| Reaktivní proužek | Tvrdost vody                |
|-------------------|-----------------------------|
|                   | Stupeň 1 = měkká voda       |
|                   | Stupeň 2 = málo tvrdá voda  |
|                   | Stupeň 3 = tvrdá voda       |
|                   | Stupeň 4 = velmi tvrdá voda |

### 14.2 Nastavení tvrdosti vody

1. Vstupte do nabídky, jak je uvedeno v odstavci "6.1 Přístup do nabídky";
2. Stiskněte "TVRDOST VODY";
3. "TVRDOST VODY, AKTUÁLNÍ PODTRŽENÉ": Stiskněte požadovaný stupeň (stupeň 1 = měkká voda; stupeň 4 = velmi tvrdá voda);
4. Stiskněte **Esc** pro návrat na domovskou stránku.

Od tohoto okamžiku je přístroj naprogramován podle nového nastavení tvrdosti vody.

## 15. ZMĚKČOVACÍ FILTR

Některé modely jsou vybaveny změkčovacím filtrem (D7): pokud to není případ vašeho modelu, doporučujeme vám zakoupit jej v autorizovaných servisních střediscích De'Longhi. Pro správné použití filtru dodržujte níže uvedené pokyny.

### 15.1 Instalace filtru

1. Vyjměte filtr (D7) z obalu;
2. Vstupte do nabídky, jak je uvedeno v odstavci "6.1 Přístup do nabídky";
3. Stiskněte "FILTR VODY";
4. "OTOČIT UKAZATEL DATA AŽ NA DALŠÍ 2 MĚSÍCE" (obr. 37): otočte datumovkou, dokud se nezobrazí další 2 měsíce použití. Stiskněte **Next >**;

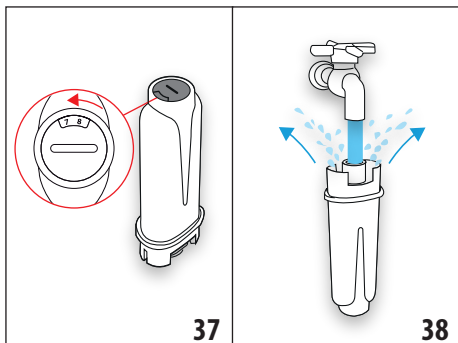

### Poznámka

IPři běžném používání přístroje je trvanlivost filtru dva měsíce; jestliže zůstane přístroj nepoužívaný s nainstalovaným filtrem, jeho trvanlivost je maximálně 3 týdny.

5. „NECHAT TĚC VODU, DOKUD NEZAČNE VYTĚKAT“ (obr. 38): Pro aktivaci filtru nechte téct vodu z vodovodu do otvoru filtru, jak je znázorněno na obrázku, dokud voda nebude vycházet z bočních otvorů po dobu více než jedné minuty. Stiskněte **Next >**;

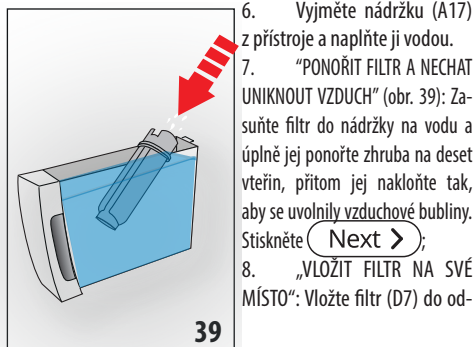

6. Vyjměte nádržku (A17) z přístroje a naplňte ji vodou.
7. "PONOŘIT FILTR A NECHAT UNIKNOUT VZDUCH" (obr. 39): Zasuňte filtr do nádržky na vodu a úplně jej ponořte zhruba na deset vteřin, přitom jej nakloňte tak, aby se uvolnily vzduchové bubliny. Stiskněte **Next >**;
8. „VLOŽIT FILTR NA SVÉ MÍSTO“: Vložte filtr (D7) do od-

povídajícího uložení (obr. 36) a zatlačte až na doraz. Stiskněte **Next >**;

9. „ZASUNOUT NÁDRŽKU NA VODU“: Uzavřete nádržku víkem (A17), pak ji opětovně zasuňte do přístroje (obr. 5);
10. "UMÍSTIT NÁDOBU 0,5L, OK PRO AKTIVACI FILTRU" (obr. 7): umístěte nádobu pod dávkovač horké vody (D6) a stiskněte **Ok ✓**: výdej se zahájí a automaticky přeruší.

Nyní je filtr aktivovaný a je možné používat přístroj.

### 15.2 Výměna filtru

Vyměňte filtr (D7), když se na displeji zobrazí "VYMĚNIT FILTR VODY, STISKNOUT OK PRO ZAHÁJENÍ": pokud chcete provést výměnu ihned, stiskněte **Ok ✓** a postupujte podle úkonů od bodu 5.

Pokud chcete výměnu odložit na jiný okamžik, stiskněte **Esc** : na displeji symbol  připomíná, že je nutné vyměnit filtr. Pro výměnu postupujte následovně:

1. Vytáhněte nádržku na vodu (A17) a opotřebený filtr;
2. Vyjměte nový filtr z obalu;
3. Vstupte do nabídky, jak je uvedeno v odstavci "6.1 Přístup do nabídky";
4. Pokračujte podle úkonů zobrazených v předchozím odstavci od bodu 3.

Nyní je filtr aktivovaný a je možné používat přístroj.

### Poznámka!

Když uběhly dva měsíce doby trvanlivosti (viz datumovka), anebo pokud přístroj nebyl používán 3 týdny, proveďte odstranění filtru, i když to přístroj ještě nevyžaduje.

### 15.3 Odstranění filtru

Chcete-li pokračovat v používání přístroje bez filtru (D7), je nutné jej odstranit a ohlásit odebrání. Postupujte podle následujících pokynů:

1. Vytáhněte nádržku na vodu (A17) a opotřebený filtr;
2. Vstupte do nabídky, jak je uvedeno v odstavci "6.1 Přístup do nabídky";
3. Stiskněte "FILTR VODY";
4. Stiskněte volič odpovídající "ODSTRANIT FILTR VODY";
5. "POTVRDIT ODSTRANĚNÍ FILTRU": stiskněte **Ok ✓** (pokud se místo toho chcete vrátit do nabídky nastavení, stiskněte **Esc**);
6. "FILTR ODSTRANĚN": přístroj uloží změnu. Stiskněte **Ok ✓** pro návrat na domovskou stránku.

### Poznámka!

Když uběhly dva měsíce doby trvanlivosti (viz datumovka), anebo pokud přístroj nebyl používán 3 týdny, proveďte odstranění filtru, i když to přístroj ještě nevyžaduje.

## 16. TECHNICKÉ ÚDAJE

|   |                               |
|---|-------------------------------|
| Napětí:                                   | 220-240 V~ 50-60 Hz max. 10 A |
| Výkon:                                    | 1450 W                        |
| Tlak: 1,9 MPa (19 bar)                    |                               |
| Kapacita nádržky na vodu:                 | 1,8 l                         |
| Rozměry ŠxHxV:                            | 240x440x360 mm                |
| Délka kabelu:                             | 1750 mm                       |
| Hmotnost:                                 | 10 kg                         |
| Max. kapacita zásobníku na zrnkovou kávu: | 300 g                         |
| Frekvenční pásmo:                         | 2400 - 2483,5 MHz             |
| Maximální přenosový výkon                 | 10 mW                         |





### 16.1 Rady pro úsporu energie

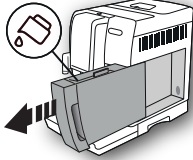
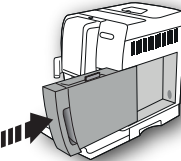

- Připevněte příslušenství k parní trysce (A8) pouze pokud je to nezbytné pro požadovaný nápoj; po dokončení výdeje příslušenství odstraňte. (Na konci výdeje mléčných nápojů vždy před vyjmutím vyčistěte nádobu na mléko (E));
- Nastavte automatické vypnutí na 15 minut (viz odstavec "6.7 Automatické vypnutí (standby)");
- Aktivujte úsporu energie (viz odstavec "6.8 Úspora energie");
- Pokud to přístroj vyžaduje, proveďte cyklus odvápnění.

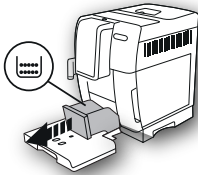
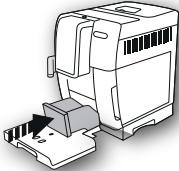

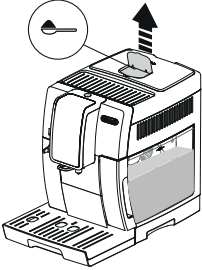
## 17. ZPRÁVY ZOBRAZOVANÉ NA DISPLEJI



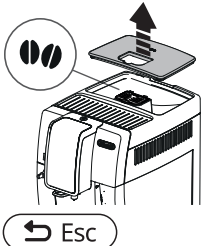
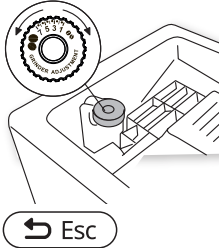

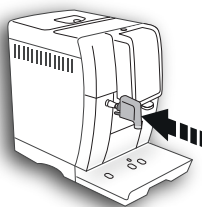

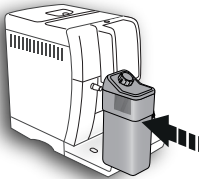
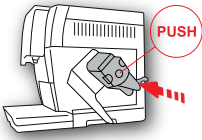
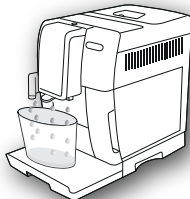



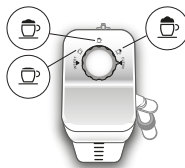

| ZOBRAZOVANÁ ZPRÁVA   | MOŽNÁ PŘÍČINA                                  | NÁPRAVA   |
|--|--|---|
| NAPLNIT NÁDRŽ ČERSTVOU VODOU<br> | V nádržce (A17) není dostatečné množství vody. | Naplňte nádržku na vodu a správně ji zasuňte a tlačte až na doraz, dokud neuslyšíte zacvaknutí. |
| ZASUNOUT NÁDRŽKU NA VODU<br>     | Nádržka (A17) není zasunuta správně.           | Vložte správně nádržku a zasuňte ji až na doraz.  |





| ZOBRAZOVANÁ ZPRÁVA  | MOŽNÁ PŘÍČINA   | NÁPRAVA  |
|---|---|--|
| <p>VYPRÁZDNIT ZÁSObNÍK NA SEDLINY</p>   | <p>Zásobník na sedliny (A11) je plný.</p>   | <p>Vyprázdněte zásobník na sedliny, odkapávací misku (A15) a vyčistěte je, pak je znovu zasuňte. Důležité: při vyjmutí odkapávací misky je vždy nutné vyprázdnit zásobník na sedliny, i když není zcela zaplněný. Pokud tento úkon neprovedete, může se stát, že při přípravě dalších káv se zásobník na sedliny naplní nadměrně a přístroj se zaneše zbytky použité kávy.</p> |
| <p>ZASUNOUT ZÁSObNÍK NA SEDLINY</p>    | <p>Po čištění nebyl vložen zásobník na sedliny (A11).</p>                             | <p>Vytáhněte odkapávací misku (A15) a vložte zásobník na sedliny.</p>  |
| <p>NASYPAT MLETOU KÁVU<br/>MAX. JEDNU ODMĚRKU</p>   | <p>Byla zvolena funkce předemletá káva, ale káva nebyla nasypaná do násypky (A4).</p> | <p>Nasypte předemletou kávu do násypky (obr. 12) a opakujte výdej</p>  |
| <p>NASYPAT MLETOU KÁVU<br/>MAX. JEDNU ODMĚRKU</p>   | <p>Bylo požádáno o kávu LONG s předemletou kávou</p>                                  | <p>Vložte předemletou kávu do násypky (A4)(obr. 12) a stiskněte volič odpovídající "OK" pro pokračování a ukončení výdeje.</p>   |

| ZOBRAZOVANÁ ZPRÁVA  | MOŽNÁ PŘÍČINA   | NÁPRAVA   |
|---|---|---|
| <p>NAPLNIT ZÁSObNÍK ZRNKOVÉ KÁVY</p>                | <p>Zrnka kávy jsou spotřebována.</p> <p>Násypka (A4) na předemletou kávu je zanesená.</p>   | <p>Naplňte zásobník zrnkové kávy (A4) (obr. 10).</p> <p>Vyprázdněte násypku pomocí štětečku (D5) podle popisu v odst. "12.8 Čištění násypky na vysypání mleté kávy".</p>  |
| <p>PŘÍLIŠ JEMNĚ NAMLETO. SEŘÍDIT MLÝNEK</p>         | <p>Namletí je příliš jemné a káva tedy vytéká pomalu nebo vůbec.</p> <p>Pokud je přítomen změkčovací filtr (D7), mohlo dojít k uvolnění vzduchové bubliny uvnitř okruhu, která zablokovala výdej.</p> | <p>Zopakujte výdej kávy a za provozu mlýnku na kávu otočte regulátorem mletí kávy (A5) (obr. 13) ve směru hodinových ručiček o jednu aretační polohu směrem k číslu 7. Pokud je po přípravě nejméně 2 káv příprava stále příliš pomalá, zopakujte úpravu otočením regulátoru o další aretační polohu (odst. "7.5 Nastavení kávomlýnku"). Pokud problém přetrvává, ověřte, že je nádržka na vodu (A17) zasunuta až na doraz.</p> <p>Vložte dávkovač horké vody (D6) do přístroje a vydejte trochu vody, dokud není tok pravidelný.</p> |
| <p>ZVOLIT JEMNĚJŠÍ CHUŤ NEBO SNÍŽIT DÁVKU KÁVY</p>  | <p>Bylo použito příliš mnoho kávy.</p>  | <p>Zvolte slabší aroma stisknutím tlačítka "AROMA" (C1) anebo snižte množství mleté kávy (maximálně 1 odměrka).</p>   |
| <p>ZASUNOUT DÁVKOVAČ VODY</p>                    | <p>Dávkovač vody (D6) není zasunutý nebo je zasunutý nesprávně</p>  | <p>Zasuňte dávkovač vody zatlačením až na doraz.</p>  |

| ZOBRAZOVANÁ ZPRÁVA  | MOŽNÁ PŘÍČINA  | NÁPRAVA  |
|---|--|--|
| <p>ZASUNOUT NÁDOBKU NA MLÉKO</p>   | <p>Nádobka na mléko (E) není zasunuta správně.</p>                                       | <p>Zasuňte nádobku na mléko a zatlačte ji až na doraz.</p>   |
| <p>VLOŽIT SPAŘOVACÍ JEDNOTKU</p>   | <p>Po čištění nebyl znovu vložen spařovač (A20).</p>                                     | <p>Vložte spařovač, jak je popsáno v odst. "12.9 Čištění spařovače".</p>   |
| <p>PRÁZDNÝ OKRUH<br/>STISKNOUT OK PRO<br/>ZAHÁJENÍ</p>  <p style="text-align: center;">Ok ✓</p>    | <p>Hydraulický okruh je prázdný</p>  | <p>Stiskněte volič v úrovni "OK" a nechte vytéct vodu z dávkovače (D6): výdej se přeruší automaticky.<br/>Pokud problém přetrvává, ověřte, že je nádržka na vodu (A17) zasunuta až na doraz.</p> |
| <p>STISKNOUT OK PRO CLEAN<br/>ANEBO OTOČIT KOLEČKEM</p>  <p style="text-align: center;">Ok ✓</p> | <p>Byla vložena nádobka na mléko s kolečkem pro regulaci pěny (E1) v poloze "CLEAN".</p> | <p>Chcete-li pokračovat s funkcí CLEAN, stiskněte volič odpovídající "OK", anebo otočte kolečkem pro regulaci pěny na jednu z poloh mléka.</p>   |

| ZOBRAZOVANÁ ZPRÁVA   | MOŽNÁ PŘÍČINA  | NÁPRAVA   |
|--|--|---|
| <p>OTOČIT KOLEČKEM DO POLOHY CLEAN</p>     | <p>Byl právě proveden výdej mléka, a proto je nezbytné vyčistit vnitřní kanálky nádoby na mléko (E).</p> | <p>Otočte kolečkem pro regulaci pěny (E1) do polohy CLEAN (obr. 19).</p>  |
| <p>OTOČIT KOLEČKEM PRO REGULACI PĚNY</p>   | <p>Byla vložena nádoba na mléko s kolečkem pro regulaci pěny (E1) v poloze "CLEAN".</p>                  | <p>Otočte kolečkem do polohy odpovídající požadované pěně.</p>  |
| <p>NUTNÉ ODVÁPŇENÍ OK PRO ZAHÁJENÍ (~45MIN)</p>            | <p>Udává, že je nezbytné přístroj odvápnit.</p>  | <p>Stiskněte volič odpovídající "OK" pro zahájení odvápnění nebo "ESC", pokud to chcete udělat v jiném okamžiku. Je nezbytné co nejdříve provést program odvápnění, který je popsán v kap. "13. Odvápnění".</p> |
| <p>VYMĚNIT FILTR VODY STISKNOU OK PRO ZAHÁJENÍ</p>    | <p>Změkčovací filtr (D7) je opotřebován.</p>   | <p>Stiskněte volič odpovídající "OK" pro výměnu nebo odstranění filtru, anebo ESC, pokud to chcete udělat v jiném okamžiku. Postupujte podle pokynů v kap. "15. Změkčovací filtr".</p>                          |
| <p>VŠEOBECNÝ ALARM: VIZ PŘÍRUČKA</p>    | <p>Vnitřek přístroje je velmi znečištěn.</p>   | <p>Pečlivě vyčistěte přístroj, jak je popsáno v kap. "12. Čištění". Pokud se tato zpráva bude na displeji zobrazovat i po čištění, obraťte se na servisní středisko.</p>  |
|   | <p>Udává, že je nezbytné provést čištění vnitřních trubek nádoby na mléko (E).</p>                       | <p>Otočte kolečkem pro regulaci pěny (E1) do polohy CLEAN (obr. 19).</p>  |
|   | <p>Udává, že je nezbytné vyměnit filtr (D7).</p>   | <p>Vyměňte nebo odstraňte filtr postupem uvedeným v kap. "15. Změkčovací filtr".</p>  |

| ZOBRAZOVANÁ ZPRÁVA  | MOŽNÁ PŘÍČINA                              | NÁPRAVA  |
|---|--|--|
|  | Udává, že je nezbytné přístroj odvápnit.   | Je nezbytné co nejdříve provést program odvápnění, který je popsán v kap. "13. Odvápnění".<br>Případný požadavek, ze strany přístroje, o dva odvápnovací cykly blízko u sebe je třeba považovat za normální, jako výsledek vyvinutého kontrolního systému přístroje. |
|  | Označuje, že úspora energie je aktivována. | Pro deaktivaci úspory energie postupujte podle popisu v odst. "6.8 Úspora energie".  |
| PROBÍHÁ ČIŠTĚNÍ<br>ČEKEJTE PROSÍM   | Přístroj detekuje nečistoty uvnitř.        | Počkejte, až je přístroj opět připraven k použití a znovu zvolte požadovaný nápoj. Pokud problém přetrvává, obraťte se na autorizované servisní středisko.   |

## 18. ŘEŠENÍ PROBLÉMŮ

Níže jsou uvedeny některé chybné funkce.

Pokud problém nebude možné odstranit popsaným způsobem, obraťte se na servisní středisko.

| PROBLÉM                                 | MOŽNÁ PŘÍČINA  | NÁPRAVA   |
|---|--|---|
| Káva není teplá.                        | Šálky nebyly předehřáty.   | Opláchněte šálky v horké vodě, aby se zahřály (pozn. je možné použít funkci horké vody).  |
|   | Spařovač se ochladil, protože od přípravy poslední kávy uplynuly 2-3 minuty. | Před přípravou kávy ohřejte spařovač vypláchnutím pomocí příslušné funkce (viz odst. "6.3 Vyplachování").   |
|   | Nastavená teplota kávy je nízká.   | Nastavte v nabídce vyšší teplotu kávy (viz odst. "6.9 Teplota kávy").<br><b>Poznámka:</b> Změna teploty je účinnější u velkých nápojů.  |
| Káva je málo objemná nebo má málo pěny. | Káva je namleta příliš hrubou.   | Otočte regulačním knoflíkem mletí kávy (A5) o jedno cvaknutí směrem k číslu 1 proti směru hodinových ručiček, dokud je mlýnek na kávu v provozu (obr. 13). Posunujte se vždy o jedno cvaknutí, dokud nedosáhnete požadovaného výdeje. Efekt je viditelný pouze po 2 vydáních kávy (viz odst. "7.5 Nastavení kávomlýnku"). |
|   | Káva není vhodná.  | Použijte kávu určenou pro použití v kávovarech na espresso.   |
|   | Káva není čerstvá.   | Balení s kávou je otevřené příliš dlouhou dobu a káva ztratila chuť.  |

| PROBLÉM   | MOŽNÁ PŘÍČINA  | NÁPRAVA   |
|---|--|---|
| Káva vytéká příliš pomalu nebo kape.  | Káva je namleta příliš jemně.  | Otočte regulátorem mletí kávy (A5) o jedno cvaknutí směrem k číslu 7 ve směru hodinových ručiček, dokud je mlýnek na kávu v provozu (obr. 13). Posunujte se vždy o jedno cvaknutí, dokud nedosáhnete požadovaného výdeje. Efekt je viditelný pouze po 2 vydáních kávy (viz odst. "7.5 Nastavení kávomlýnku"). |
| Z jednoho nebo z obou ústí dávkovače nevytéká káva.   | Ústí dávkovače kávy (A9) jsou zanesená.  | Vyčistěte ústí pomocí párátko (obr. 25B).   |
| Přístroj nevydává kávu  | Přístroj detekoval nečistoty uvnitř: na displeji se zobrazí "Probíhá čištění".                                     | Počkejte, až je přístroj opět připraven k použití a znovu zvolte požadovaný nápoj. Pokud problém přetrvává, obraťte se na autorizované servisní středisko.  |
| Přístroj se nezapíná  | Konektor napájecího kabelu (D7) není dobře zasunutý.   | Zasuňte konektor až na doraz do příslušného uložení na zadní části přístroje (obr. 1).  |
|   | Zástrčka není zapojena do zásuvky.   | Zapojte zástrčku do zásuvky (obr. 1).   |
|   | Hlavní vypínač (A22) není zapnutý.   | Stiskněte hlavní vypínač (obr. 2).  |
| Spařovač nelze vytáhnout  | Vypnutí nebylo provedeno správně.  | Provedte vypnutí stisknutím tlačítka  (A15) (viz kap. "5. Vypnutí přístroje").   |
| Po dokončení odvápnění si přístroj vyžádá třetí vyplachování                                | Během dvou cyklů vyplachování nádržka (A17) nebyla naplněna až do úrovně MAX                                       | Postupujte podle požadavku přístroje, ale vyprázdněte předtím odkapávací misku (A15), aby se zabránilo přetečení vody.  |
| Mléko nevytéká z hadičky dávkovače (E5)   | Víko (E2) nádoby na mléko (E) je špinavé   | Vyčistěte víko nádoby na mléko podle popisu v odst. "12.10 Čištění nádoby na mléko".  |
| Mléko má velké bubliny nebo vystřikuje z hadičky dávkovače mléka (E5) nebo je málo napěněné | Mléko není dostatečně studené nebo není polotučné nebo odtučněné.  | Použijte zcela odtučněné nebo polotučné mléko o teplotě, kterou má v ledničce (cca 5°C). Pokud výsledek není podle vašeho přání, zkuste změnit značku mléka.  |
|   | Kolečko pro regulaci pěny (E1) je nesprávně nastavené.   | Provedte nastavení podle pokynů v kap. "9. Příprava teplých nápojů s mlékem".   |
|   | Víko (E2) nebo kolečko pro regulaci pěny (E1) nádoby na mléko jsou špinavé   | Vyčistěte víko a kolečko nádoby na mléko podle popisu v odst. "12.10 Čištění nádoby na mléko".  |
|   | Tryska horké vody (A8) je špinavá  | Pečlivě vyčistěte trysku, jak je popsáno v odst. "12.11 Čištění trysky horké vody".   |
| Přístroj není používán a vydává zvuky nebo malé obláčky páry                                | Přístroj je připraven k použití nebo byl nedávno vypnut a několik kapek kondenzátu padá do ještě teplého výparníku | Tento jev je součástí běžného provozu přístroje; k omezení jevu vyprázdněte odkapávací misku.   |

## SÚHRN

|   |           |
|---|-----------|
| <b>1. ÚVOD</b> .....  | <b>48</b> |
| 1.1 Písmená v zátvorkách .....                                  | 48        |
| 1.2 Problémy a opravy .....                                     | 48        |
| <b>2. OPIS</b> .....  | <b>48</b> |
| 2.1 Opis spotrebiča (str. 2 - A) .....                          | 48        |
| 2.2 Opis domovskej stránky (hlavná obrazovka) (str. 3 - B)..... | 48        |
| 2.3 Popis ovládacieho panelu (str. 3 - C).....                  | 48        |
| 2.4 Popis príslušenstva (str. 3 - D) .....                      | 48        |
| 2.5 Popis nádržky na mlieko (str. 3 - E).....                   | 48        |
| <b>3. PRVÉ UVEDENIE SPOTREBIČA DO PREVÁDZKY ....</b>            | <b>48</b> |
| <b>4. ZAPNUTIE PRÍSTROJA</b> .....                              | <b>49</b> |
| <b>5. VYPNUTIE SPOTREBIČA</b> .....                             | <b>49</b> |
| <b>6. NASTAVENIA MENU</b> .....                                 | <b>50</b> |
| 6.1 Vstup do menu.....  | 50        |
| 6.2 Návrat z menu.....  | 50        |
| 6.3 Preplachovanie .....  | 50        |
| 6.4 Odvápňovanie .....  | 50        |
| 6.5 Filter vody .....   | 50        |
| 6.6 Hodnoty nápojov .....                                       | 50        |
| 6.7 Autom. vypnutie (pohotovostný režim) .....                  | 50        |
| 6.8 Úspora energie .....  | 50        |
| 6.9 Teplota kávy .....  | 50        |
| 6.10 Tvrdosť vody .....   | 51        |
| 6.11 Nastavenie jazyka .....                                    | 51        |
| 6.12 Zvukový signál .....                                       | 51        |
| 6.13 Hodnoty z výroby .....                                     | 51        |
| 6.14 Štatistika .....   | 51        |
| <b>7. PRÍPRAVA KÁVY</b> .....                                   | <b>51</b> |
| 7.1 Príprava kávy pri použití zrnkovej kávy .....               | 51        |
| 7.2 Voľba arómy kávy.....                                       | 52        |
| 7.3 Voľba množstva kávy .....                                   | 52        |
| 7.4 Príprava kávy pri použití mletej kávy .....                 | 52        |
| 7.5 Nastavenie kávového mlynčeka .....                          | 52        |
| 7.6 Odporúčania pre dosiahnutie horúcejšej kávy .....           | 53        |
| <b>8. KANVICA NA KÁVU</b> .....                                 | <b>53</b> |
| <b>9. PRÍPRAVA HORÚCICH NÁPOJOV S MLIEKOM</b> 53                |           |
| 9.1 Naplnenie a zasunutie nádržky na mlieko.....                | 53        |
| 9.2 Regulácia množstva peny.....                                | 54        |
| 9.3 Automatická príprava nápojov s mliekom .....                | 54        |
| 9.4 Čistenie nádržky na mlieko po každom použití .....          | 54        |
| <b>10. VÝDAJ HORÚCEJ VODY</b> .....                             | <b>55</b> |
| <b>11. OSOBNÉ NASTAVENIE NÁPOJOV</b> .....                      | <b>55</b> |
| <b>12. ČISTENIE</b> .....                                       | <b>55</b> |
| 12.1 Čistenie spotrebiča .....                                  | 55        |
| 12.2 Čistenie vnútorného obvodu spotrebiča .....                | 56        |

|   |    |
|---|----|
| 12.3 Čistenie nádoby na zvyšky kávy .....                           | 56 |
| 12.4 Čistenie odkvapkávacej misky a nádoby na zber kondenzátu ..... | 56 |
| 12.5 Čistenie vnútra spotrebiča.....                                | 56 |
| 12.6 Čistenie nádržky na vodu .....                                 | 57 |
| 12.7 Čistenie ústia vydávača kávy .....                             | 57 |
| 12.8 Čistenie násypky na vsypanie namletej kávy.....                | 57 |
| 12.9 Čistenie vylúhovača.....                                       | 57 |
| 12.10 Čistenie nádržky na mlieko .....                              | 58 |
| 12.11 Čistenie trysky horúcej vody.....                             | 58 |

## **13. ODVÁPŇOVANIE** .....

## **14. PROGRAMOVANIE TVRDOSTI VODY** .....

|                                     |    |
|-------------------------------------|----|
| 14.1 Meranie tvrdosti vody .....    | 59 |
| 14.2 Nastavenie tvrdosti vody ..... | 60 |

## **15. ZMÄKČOVACÍ FILTER** .....

|                              |    |
|------------------------------|----|
| 15.1 Inštalácia filtra ..... | 60 |
| 15.2 Výmena filtra .....     | 60 |
| 15.3 Vyňatie filtra .....    | 61 |

## **16. TECHNICKÉ ÚDAJE** .....

|   |    |
|---|----|
| 16.1 Odporúčania pre úsporu energie ..... | 61 |
|---|----|

## **17. HLÁSENIA ZOBRAZENÉ NA DISPLEJI**.....

## **18. RIEŠENIE PROBLÉMOV** .....

## 1. ÚVOD

Ďakujeme, že ste si vybrali automatický kávovar na prípravu kávy a cappuccina.

Nechajte si niekoľko voľných minút na prečítanie tohto návodu na použitie. Zabráňte tak možnému riziku alebo poškodeniu spotrebiča.

### 1.1 Písmená v zátvorkách

Písmená v zátvorkách zodpovedajú legende uvedenej v Opise spotrebiča (str. 2-3).

### 1.2 Problémy a opravy

V prípade problémov sa najskôr pokúste odstrániť ich sami podľa pokynov uvedených v kapitolách „17. Hlásenia zobrazené na displeji“ a „18. Riešenie problémov“.

Pokiaľ by tieto pokyny nevedli k náprave alebo pre získanie ďalších informácií odporúčame obrátiť sa telefonicky na asistenčnú zákaznícku službu na čísle uvedenom na liste „Zákaznícky servis“.

Ak sa vaša krajina nenachádza na tomto zozname, zatelefonojte na číslo uvedené v záručnom liste. Pre prípadné opravy je potrebné sa skontaktovať výhradne s Technickou Asistenciou De'Longhi. Adresy sú uvedené v záručnom liste, ktorý je priložený k spotrebiču.

## 2. OPIS

### 2.1 Opis spotrebiča (str. 2 - A)





- A1. Veko zásobníka na zrnkovú kávu
- A2. Vrchtnák násypky na mletú kávu
- A3. Zásobník zrnkovej kávy
- A4. Násypka na vsypanie namletej kávy
- A5. Otočný gombík na reguláciu stupňa namletia kávy
- A6. Odkladacia plocha na šálky
- A7. Tlačidlo : na zapnutie alebo vypnutie spotrebiča (po hotovostný režim)
- A8. Tryska horúcej vody
- A9. Vydávač kávy (s nastaviteľnou výškou)
- A10. Nádobka na zber kondenzácie
- A11. Nádoba na zvyšky kávy
- A12. Podložka na šálky
- A13. Indikátor hladiny vody v odkvapkávacej mriežke
- A14. Mriežka odkvapkávacej misky
- A15. Nádoba odkvapkávacej misky
- A16. Vrchtnák nádržky na vodu
- A17. Nádržka na vodu
- A18. Úložné miesto pre zmäčkovací filter vody
- A19. Kryt vylúhovača
- A20. Vylúhovač
- A21. Úložné miesto konektora napájacieho kábla
- A22. Hlavný vypínač

### 2.2 Opis domovskej stránky (hlavná obrazovka)

(str. 3 - B)

- B1. Symbol aktívneho režimu úspory energie
- B2. Vybratá aróma
- B3. Nápoje s priamou voľbou
- B4. Šípka posuvu
- B5. Zvolená veľkosť nápoja
- B6. Alarm požadovaného odvápnenia
- B7. Alarm požadovaného čistenia nádržky na mlieko
- B8. Alarm požadovanej výmeny filtra

### 2.3 Popis ovládacieho panelu (str. 3 - C)

- C1.  : výber arómy nápoja
- C2.  : Menu voľby nápojov podľa osobnej chuti. Pri prvom použití, ak nie sú už naprogramované podľa opisu v kapitole „11. Osobné nastavenie nápojov“, pokračuje sa priamo k osobnému nastaveniu nápoja
- C3.  : menu nastavení spotrebiča
- C4.  : výber veľkosti nápoja

### 2.4 Popis príslušenstva (str. 3 - D)

- D1. Reakčný prúžok, „Total Hardness Test“
- D2. Dávkovacia odmerka na mletú kávu
- D3. Odvápňovač
- D4. Zmäčkový filter (pri niektorých modeloch)
- D5. Štetec na čistenie
- D6. Vydávač horúcej vody
- D7. Napájací kábel

### 2.5 Popis nádržky na mlieko (str. 3 - E)

- E1. Gombík na reguláciu peny a funkcia CLEAN
- E2. Kryt nádržky na mlieko
- E3. Nádržka na mlieko
- E4. Nasávací hadička na mlieko
- E5. Hadička na vydávanie napeneného mlieka (regulovateľná)

## 3. PRVÉ UVEDENIE SPOTREBIČA DO PREVÁDZKY

### Poznámka!

- Pri prvom použití je okruh vody prázdny, preto môže byť stroj veľmi hlučný. Hluk sa postupne pri naplňaní okruhu upraví.
- Prístroj bol výrobcom skontrolovaný s použitím kávy, preto je celkom normálne, ak v mlynčeku nájdete stopy kávy. Výrobca však zaručuje, že spotrebič je úplne nový.
- Odporúčame vám čo najskôr vykonať nastavenie tvrdosti vody podľa postupu opísaného v kapitole „14. Programovanie tvrdosti vody“.

1. Zasuňte konektor napájacieho kábla (D7) do príslušného miesta (A21) na zadnej strane spotrebiča a zapojte spot-



rebič do elektrickej siete (obr. 1). Uistite sa, že hlavný vypínač (A22), nachádzajúci sa na zadnej strane spotrebiča, je stlačený (obr. 2);

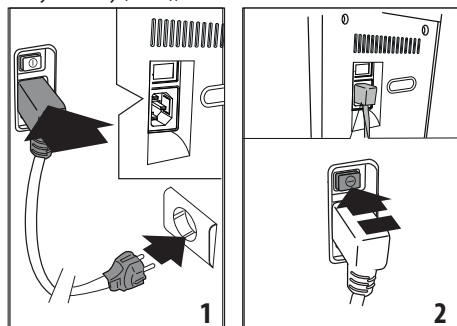

2. Vyberte jazyk displeja stlačením **Next >** až do zobrazenia požadovaného jazyka na displeji: potom stlačte vľavku pre daný jazyk.

Pokračujte potom podľa pokynov uvedených na displeji spotrebiča:

3. Vytiahnite nádržku na vodu (A17) (obr. 3), naplňte čerstvou vodou až po čiarku MAX (zobrazená na nádržke) (obr. 4) a znovu vložte nádržku (obr. 5);

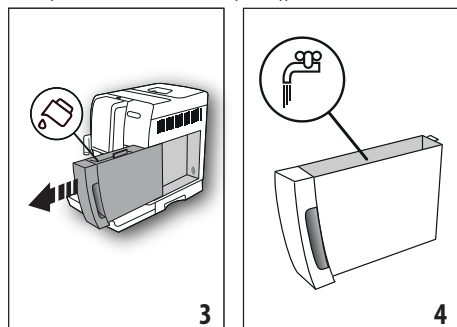

4. Skontrolujte, či je vydávač horúcej vody (D6) zasunutý na tryske (A8) (obr. 6) a umiestnite poden nádobu (obr. 7) s minimálnym objemom 100 ml;

5. Stlačte **Ok ✓** na potvrdenie: spotrebič vydáva vodu z vydávača (obr. 8), a potom sa automaticky vypne.

Teraz je kávovar pripravený na normálne používanie.

#### Poznámka!

- Pri prvom použití je potrebné urobiť 4 - 5 káv cappuccino, kým spotrebič začne podávať uspokojivý výsledok.
- Počas prípravy prvých 4 - 5 káv cappuccino je normálne, keď počuť hluk vriacej vody: následne sa hluk upraví.
- Pre lepší výkon spotrebiča odporúčame nainštalovať zmäčkovací filter (D7) podľa pokynov uvedených v kapitole „15. Zmäčkovací filter“. Pokiaľ váš model nemá filter vo vyba-

vení, je možné oň požiadať v autorizovaných strediskách asistencie De'Longhi.

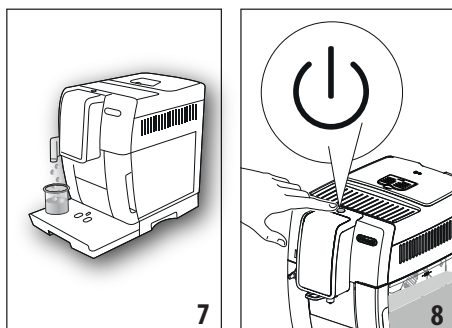
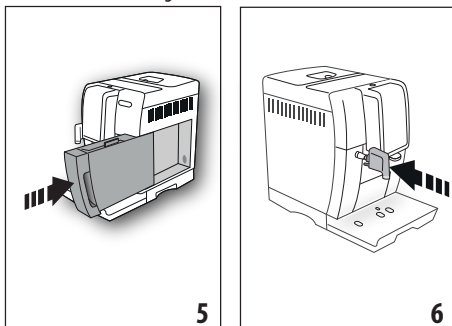

## 4. ZAPNUTIE PRÍSTROJA

### Poznámka!

- Pred prvým zapnutím spotrebiča skontrolujte, či je hlavný vypínač (A22) stlačený (obr. 2).
- Pri každom zapnutí spotrebiča prebehne cyklus automatického predhrievania a preplachovania, ktorý nie je možné prerušiť. Spotrebič je pripravený na použitie až po vykonaní tohto cyklu.

1. Na vypnutie spotrebiča stlačte tlačidlo **U** (A15) (obr. 8);
2. Po skončení zohrievania sa začne fáza preplachovania horúcou vodou vo výstupe z vydávača kávy; týmto spôsobom, okrem toho, že sa zohreje kotol, spotrebič nechá tiecť horúcu vodu vo vnútorných potrubiach, aby sa aj tieto zohriali.

Spotrebič je pripravený na použitie, keď sa zobrazí hlavná obrazovka (domovská stránka).

## 5. VYPNUTIE SPOTREBIČA

Pri každom vypnutí spotrebič vykoná automatické preplachovanie, pokiaľ bola predtým pripravená káva.

1. Na vypnutie spotrebiča stlačte tlačidlo **U** (A15) (obr. 8).
2. Ak je tostanovené, spotrebič vykoná preplachovanie, a potom sa vypne (stand-by).

### Poznámka!

Pokiaľ spotrebič nebude dlhšiu dobu používaný, odpojte ho od elektrickej siete:



1. Najskôr spotrebič vypnite stlačením tlačidla  (obr. 8);
2. Uvoľníte hlavný vypínač (A22) umiestnený na zadnej strane spotrebiča (obr. 2).

### Dôležité!

Nikdy nestlačte hlavný vypínač, kým je spotrebič zapnutý.

## 6. NASTAVENIA MENU

### 6.1 Vstup do menu

1. Stlačte tlačidlo  (C4) pre vstup do menu;
2. Položky menu si prezerajte stláčaním tlačidla  až do zobrazenia požadovanej položky;
3. Stlačte položku menu, ktorú chcete vybrať.

### 6.2 Návrat z menu

Po vykonaní požadovaných nastavení stlačte  až do návratu na domovskú stránku.

### 6.3 Preplachovanie

S touto funkciou je možné nechať vytekať horúcu vodu z vydávača kávy (A9) a z vydávača horúcej vody (D6), ak je vložený, tak, aby sa vyčistil a zohrial vnútorný okruh spotrebiča.

1. Pod vydávača kávy a vydávača horúcej vody umiestnite nádobu s objemom minimálne 100 ml (obr. 8).
2. Po zvolení položky „PREPLACHOVAN.“ po niekoľkých sekundách, najprv z vydávača kávy a následne z vydávača horúcej vody (ak je vložený), vyteká horúca voda, ktorá čistí a zohrieva vnútorný okruh spotrebiča (obr. 7).
3. Na prerušenie preplachovania stlačte  alebo počkajte na automatické prerušenie.

### Poznámka!

- Pre obdobia nepoužívania presahujúce 3 - 4 dni sa dôrazne odporúča po opätovnom zapnutí spotrebiča vykonať 2 - 3 preplachovania ešte pred použitím;
- Je bežné, keď sa po vykonaní takéhoto čistenia v nádobe na zvyšky kávy nachádza voda (A11).

### 6.4 Odvápňovanie









Pokyny týkajúce sa vykonania odvápňovania nájdete v kapitole „13. Odvápňovanie“.

### 6.5 Filter vody

Pokyny týkajúce sa inštalácie filtra (D7) nájdete v kapitole „15. Zmäčkovací filter“.

### 6.6 Hodnoty nápojov



V tejto časti si môžete prezrieť osobné nastavenia a prípadne resetovať jednotlivé nápoje na hodnoty z výroby.

1. Po vstupe do menu nastavení stlačte tlačidlo „HODNOTY NÁPOJA“: na displeji sa objaví panel hodnôt prvého nápoja;
2. Hodnoty sa zobrazia na vertikálnych lištách: hodnota z výroby je označená symbolom , kým aktuálne nastavená hodnota je označená vyplnením vertikálnej lišty;
3. Pre návrat do menu nastavení stlačte  Pre prezeranie a zobrazenie nápojov stlačte ;
4. Na resetovanie nápoja zobrazeného na displeji na hodnoty z výroby stlačte ;
5. „POTVRDIŤ RESET?\": na potvrdenie stlačte  (na zrušenie stlačte );
6. „HODNOTY Z VÝROBY“ „NASTAVENÉ“: stlačte . Nápoj je znovu naprogramovaný na hodnoty z výroby. Pokračujte s ďalšími nápojmi alebo sa vráťte na domovskú stránku 2 stlačeniami .

### 6.7 Autom. vypnutie (pohotovostný režim)

Je možné zmeniť automatické vypnutie tak, aby sa spotrebič vypol po 15 alebo 30 minútach alebo po 1, 2 alebo 3 hodinách nepoužívania.



Pre naprogramovanie automatického vypnutia postupujte nasledovne:

1. Stlačte „AUTOM.VYPNUTIE“;
2. Zvoľte požadovaný časový interval stlačením šípok výberu pre  (prídanie) alebo  (zmenšenie) hodnoty;
3. Na potvrdenie stlačte .

Automatické vypnutie je týmto naprogramované.

### 6.8 Úspora energie

Pomocou tejto funkcie je možné aktivovať alebo deaktivovať režim pre úsporu energie. Keď je táto funkcia aktívna, znižuje spotrebu elektrickej energie v súlade s európskou legislatívou. Pre deaktiváciu alebo aktiváciu režimu „úspora energie“ postupujte nasledovne:

1. Stlačte „ÚSPORA ENERGIE“ na vypnutie  alebo zapnutie  funkcie;

Na hornej lište domovskej stránky sa objaví príslušný symbol (B1) na signalizáciu toho, že funkcia bola aktivovaná.

### Poznámka:

Ak je aktívny režim úspory energie, výdaj pary si môže vyžadovať niekoľko sekúnd čakania.

### 6.9 Teplota kávy

Ak si prajete zmeniť teplotu vody použitej pri príprave kávy, postupujte nasledujúcim spôsobom:

1. Stlačte „TEPLOTA KÁVY“: na displeji sa zobrazia nastavitelné hodnoty (aktuálna hodnota je podčiarknutá);
2. Stlačte hodnotu, ktorú chcete nastaviť (NÍZKA, STREDNÁ, VYSOKÁ).

### Poznámka:

Kolisanie teplôt je účinnejšie pri veľkých nápojoch.

## 6.10 Tvrdosť vody

Pokyny týkajúce sa nastavenia tvrdosti vody nájdete v kapitole „14. Programovanie tvrdosti vody“.

## 6.11 Nastavenie jazyka

Ak si prajete zmeniť jazyk na displeji, postupujte nasledujúcim spôsobom:

1. Stlačte „NASTAV. JAZYKA“;
2. Stlačte vľavku pre jazyk, ktorý chcete zvoliť (stlačte **Next >** na zobrazenie všetkých dostupných jazykov).

## 6.12 Zvukový signál

Touto funkciou sa aktivuje alebo deaktivuje zvukový signál, ktorý spotrebič vydá pri každom stlačení ikon a pri zasunutí/vysunutí prvkov príslušenstva. Pre vypnutie alebo opätovnú aktiváciu zvukového signálu postupujte nasledovne:

1. Stlačte „ZVUKOVÝ SIGNÁL“ na vypnutie (**OFF**) alebo zapnutie (**ON**) funkcie;

## 6.13 Hodnoty z výroby

Pomocou tejto funkcie sa obnovia hodnoty z výroby pre množstvá pre všetky profily (okrem jazyka, ktorý zostane taký, aký je aktuálne nastavený).

Pre obnovenie hodnôt z výroby postupujte nasledovne:

1. Stlačte „HODNOTY Z VÝROBY“: na displeji sa zobrazia „POTVRDÍŤ HODNOTY Z VÝROBY?“, stlačte **Ok ✓** na potvrdenie (alebo stlačte **↶ Esc** na zrušenie operácie);
2. „HODNOTY Z VÝROBY NASTAVENÉ“: stlačte **Ok ✓** na potvrdenie.

## 6.14 Štatistika

Pomocou tejto funkcie sa zobrazia štatistické údaje spotrebiča. Pre ich zobrazenie postupujte nasledujúcim spôsobom:

1. Stlačte „ŠTATISTIKA“ a skontrolujte všetky štatistické údaje, položky si prezriete pomocou **Next >**.

## 7. PRÍPRAVA KÁVY

### 7.1 Príprava kávy pri použití zrnkovej kávy

#### Pozor!

Nepoužívajte zelené alebo karamelizované kávové zrnká alebo kávové zrnká obalené v cukre, pretože by sa mohli nalepiť do mlynčeka na kávu a znemožniť jeho používanie.

1. Nasypte zrnkovú kávu do príslušného zásobníka (A3) (obr. 10);
2. pod vydávač kávy umiestnite šálku (A9) (obr. 9);
3. Vydávač kávy znížte tak, aby bol čo najbližšie k šálke (obr. 11): dosiahnete tak lepšiu penu;

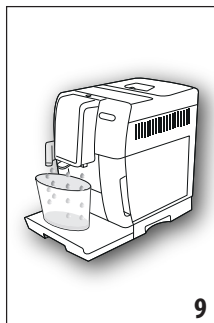

9

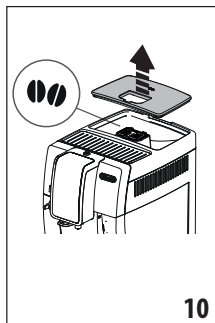

10

4. Vyberte požadovanú kávu:
  - ESPRESSO
  - LONG
  - KÁVA
  - DOPPIO+
  - 2X ESPRESSO
5. Príprava je spustená a na displeji sa objaví obrázok zvoleného nápoja a priebehový diagram, ktorý zobrazuje priebeh prípravy.

#### Poznámka:

- Je možné pripraviť súčasne 2 šálky kávy ESPRESSO stlačením „2X“ počas prípravy 1 kávy espresso (obrázok zostane zobrazený na niekoľko sekúnd na začiatku prípravy).
- Kým spotrebič pripravuje kávu, výdaj je možné kedykoľvek zastaviť stlačením ktorejkoľvek ikony **Stop X**.







Po dokončení prípravy je spotrebič pripravený pre ďalšie použitie.

#### Poznámka!

- V priebehu použitia sa na displeji môžu zobraziť niektoré správy (NAPLNĚTE NÁDRŽKU, VYPRÁZDNITE NÁDOBU NA ZVYŠKY KÁVY atď.) ktorých význam je uvedený v kapitole „17. Hlásenia zobrazené na displeji“.
- Horúcejšiu kávu dosiahnete postupujte spôsobom uvedeným v odseku „7.6 Odporúčania pre dosiahnutie horúcejšej kávy“.
- Pokiaľ káva vyteká len po kvapkách alebo je málo hustá či s malým množstvom peny alebo je veľmi studená, preštudujte si pokyny uvedené v odseku „7.5 Nastavenie kávového mlynčeka“ a v kapitole „18. Riešenie problémov“.
- Príprava každej kávy sa dá osobne nastaviť (pozri kapitolu „11. Osobné nastavenie nápojov“).

## 7.2 Volba arómy kávy

Stlačte tlačidlo  (C1):

|  |   |
|--|---|
| my  | Osobné nastavenie (ak je naprogramované) / Štandard |
|      | VEĽMI JEMNÁ   |
|      | JEMNÁ   |
|      | STREDNÁ   |
|      | VÝRAZNÁ   |
|      | VEĽMI VÝRAZNÁ                                       |
|      | (pozri „7.4 Príprava kávy pri použití mletej kávy“) |

Po výdaji sa nastavenie arómy vráti na hodnotu my .

## 7.3 Volba množstva kávy

Stlačte tlačidlo  (C5):

|  |   |
|--|---|
| my  | Osobné nastavenie (ak je naprogramované) / Štandard (pozri tabuľku v kapitole „11. Osobné nastavenie nápojov“)<br> |
|      | MNOŽSTVO SMALL  |
|      | MNOŽSTVO MEDIUM   |
|      | MNOŽSTVO LARGE  |
|    | MNOŽSTVO X-LARGE  |

Po výdaji sa nastavenie množstva vráti na hodnotu my .

## 7.4 Príprava kávy pri použití mletej kávy

### Pozor!

- Nikdy do spotrebiča nesypte mletú kávu, kým je spotrebič vypnutý, aby ste tak zabránili rozsypaniu kávy vnútri a znečisteniu spotrebiča. Spotrebič by sa týmto spôsobom mohol poškodiť.
- Nesypte nikdy viac ako 1 zarovnanú odmerku (D2), inak by mohlo dôjsť ku znečisteniu spotrebiča alebo k upchatiu násypky (A4).
- Ak používate namletú kávu, je možné naraz pripraviť iba jednu kávu.

- Stlačte tlačidlo , kým sa na displeji nezobrazí „☞“ (mletá).
- Otvorte vrchnák násypky na mletú kávu (A2).
- Ubezpečte sa, že násypka (A4) nie je upchaná, potom nasypete zarovnanú odmerku mletej kávy (obr. 12).

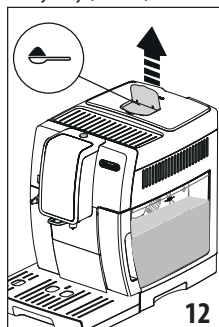
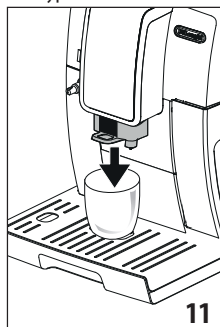

- Umiestnite jednu šálku pod ústia vydávачa kávy (A9).
- Vyberte požadovanú kávu:
  - ESPRESSO
  - LONG
  - KÁVA
- Príprava sa spustí a na displeji sa objaví obrázok zvoleného nápoja a progresívna lišta zobrazujúca priebeh prípravy. Po dokončení prípravy je spotrebič pripravený pre ďalšie použitie.

### Dôležité! Príprava kávy LONG:

V strede prípravy si spotrebič vyžiada nasypanie ďalšej zarovnej odmerky namletej kávy: vykonajte to a stlačte .

## 7.5 Nastavenie kávového mlynčeka

Mlynček na kávu nie je treba regulovať, aspoň spočiatku, pretože bol výrobcom nastavený tak, aby bolo dosiahnuté správne vydávanie kávy.

Pokiaľ však po príprave prvých káv dochádza k neprilii hmotnému výdaju s malým množstvom peny, alebo príliš pomalému výdaju kávy (po kvapkách), je treba výdaj kávy upraviť pomocou gombíka určeného na reguláciu stupňa pomletia (A5) (obr. 13).

### Poznámka!

Regulačný gombík je možné otočiť, len kým je kávový mlynček v chode, počas začiatkovej fázy prípravy kávových nápojov.

Ak káva vyteká pomaly alebo nevyteká vôbec, otočte o jedno cvaknutie v smere otáčania hodinových ručičiek smerom k číslu 7.

Naopak, pre získanie hustejšej kávy a pre zlepšenie vzhľadu peny otočte o jedno cvaknutie doľava smerom k číslu 1 (nie viac ako o jedno cvaknutie naraz, pretože ináč by káva mohla vychádzať po kvapkách).



Efekt tejto úpravy sa prejaví až po výdaji najmenej 2 káv za sebou. Ak sa po tejto úprave nedosiahne požadovaného výsledku, je potrebné zopakovať úpravu otáčaním gombíka vždy o jedno cvaknutie.



## 7.6 Odporúčania pre dosiahnutie horúcejšej kávy

Horúcejšiu kávu dosiahnete aj nasledujúcim postupom:

- vykonajte preplachovanie vybratím funkcie „Preplachovanie“ v menu nastavenia (odstavec „6.3 Preplachovanie“),
- nahrejte šálky horúcou vodou (použite funkciu horúca voda, pozri kapitolu „10. Výdaj horúcej vody“),
- zvýšte teplotu kávy v menu nastavenia „“(C4) (odstavec „6.9 Teplota kávy“). Kolísanie teplôt je účinnejšie pri veľkých nápojoch.

## 8. KANVICA NA KÁVU

1. Pod vydávač kávy umiestnite kanvicu (A9): pri výbere používanej kanvice berte do úvahy množstvo vydávanej kávy, teda:

| Zvolená dávka   | Množstvo (ml) |
|---|---------------|
|  | 250           |
|  | 500           |
|  | 750           |

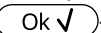
2. Stlačte „NÁDOBA S KÁVOU“;
3. Vyberte arómu a počet šálok;
4. Stlačte .
5. Po niekoľkých sekundách spotrebič automaticky začne prípravu a na displeji sa objaví obrázok zvoleného nápoja a priebehový diagram zobrazujúci priebeh prípravy.

Po dokončení prípravy je spotrebič pripravený pre ďalšie použitie.

### Poznámka:

-  : stlačte, ak chcete úplne prerušiť prípravu a vrátiť sa na domovskú stránku.

## BEZPEČNOSTNÉ UPOZORNENIE:

Po príprave kanvice kávy nechajte spotrebič pred prípravou ďalšieho nápoja vychladnúť 5 minút. Riziko prehriatia!

## 9. PRÍPRAVA HORÚCICH NÁPOJOV S MLEKOM

### Poznámka!

Aby sa zabránilo dosiahnutiu málo napeneného mlieka alebo veľkých bublín, vždy vyčistite veko nádržky na mlieko (E2) a trysku horúcej vody (A8) podľa opisu v odsekoch „9.4 Čistenie nádržky na mlieko po každom použití“, „12.10 Čistenie nádržky na mlieko“ a „12.11 Čistenie trysky horúcej vody“.

### 9.1 Naplnenie a zasunutie nádržky na mlieko

1. Odoberte veko (E2) (obr. 14);
2. Naplňte nádržku na mlieko (E3) potrebným množstvom mlieka, neprevyšujúc hladinu po rysku MAX vytlačenu na nádobke (obr. 15). Nezabudnite, že každá čiarka vytlačena na boku nádržky približne zodpovedá 100 ml mlieka;

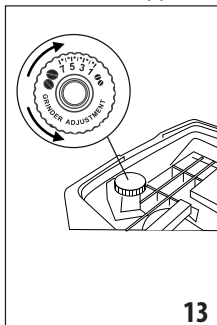

13

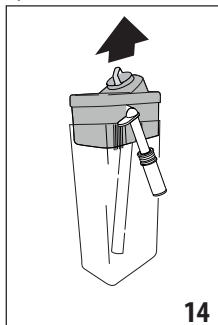

14

### Poznámka!

- Pre dosiahnutie hustejšej a rovnomernejšej peny použite celkom odtučnené mlieko alebo polotučné mlieko s teplotou, ktorú má v chladničke (cca 5 °C).
  - Ak je aktívny režim „Úspora energie“, výdaj nápoja si môže vyžadovať niekoľko sekúnd.
3. Uistite sa, že hadička na nasávanie mlieka (E4) je starostlivo zasunutá do príslušného miesta na spodku veka nádržky na mlieko (obr. 16);

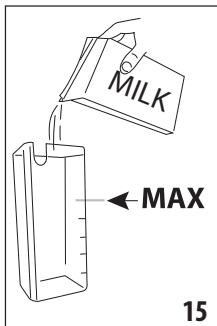

15

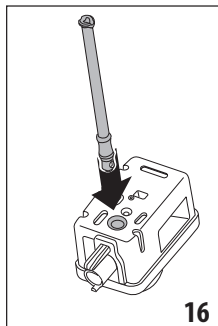

16

4. Nasadte naspäť veko na nádržku na mlieko;
5. Vytiahnite vydávač horúcej vody, ak sa používa (D6);

- Zatlačte nádržku na mlieko (E) na trysku (A8) (obr. 17) až na doraz: spotrebič vydá signálny tón (ak je funkcia zvukového signálu aktívna);
- Umiestnite dostatočne veľkú šálku pod ústia vydávača kávy (A9) a pod hadičku vydávača napeneného mlieka (E5); regulujúcu dĺžku hadičky vydaja mlieka tak, že ju približite k šálke jednoduchým potiahnutím smerom dole (obr. 18).

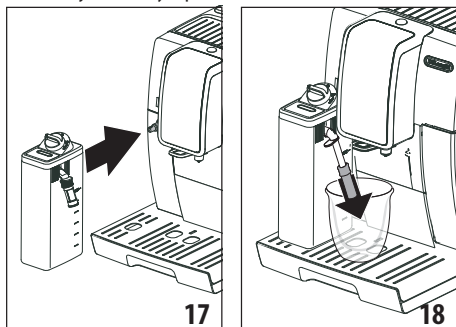

- Dodržujte pokyny uvedené pre každú špecifickú funkciu.

## 9.2 Regulácia množstva peny

Otáčaním gombíka pre reguláciu peny (E1), sa volí množstvo peny v mlieku, ktorá bude vydaná počas prípravy mliečnych nápojov.

| Poloha gombíka | Opis           | Odporúča sa pre...   |
|----------------|----------------|--|
|                | ŽIADNA PENA    | HORÚCE MLIEKO (nenapenené) /CAFFELATTE   |
|                | MINIMÁLNA PENA | latte macchiato/<br>FLAT WHITE   |
|                | MAXIMÁLNA PENA | CAPPUCCINO/ CAPPUCCINO+ / CAPPUCCINO MIX / ESPRESSO MACCHIATO / HORÚCE MLIEKO (napenené) |

## 9.3 Automatická príprava nápojov s mliekom

- Naplňte a zasuňte nádržku na mlieko (E), ako je to uvedené na predchádzajúcom obrázku.
- Vyberte požadovaný nápoj:
  - CAPPUCCINO
  - LATTE MACCHIATO
  - MILK (TEPLÉ MLIEKO)
  - CAPPUCCINO+
  - CAPPUCCINO MIX
  - CAFFELATTE
  - FLAT WHITE
  - ESPRESSO MACCHIATO

- Na displeji spotrebič odporúča otočiť gombíkom regulácie peny (E1) na základe peny, ktorú predpokladá originálny recept: potom otočte gombíkom nachádzajúcim sa na veku nádržky na mlieko.
- Po niekoľkých sekundách spotrebič automaticky začne prípravu a na displeji sa objaví obrázok zvoleného nápoja a priebehový diagram zobrazujúci priebeh prípravy.

Po dokončení prípravy je spotrebič pripravený pre ďalšie použitie.

### Poznámka: všeobecné informácie pre všetky prípravy s mliekom

- Esc : stlačte, ak chcete úplne prerušiť prípravu a vrátiť sa na domovskú stránku.
- Stop X : stlačte na prerušenie výdaja mlieka alebo kávy a prechod k nasledujúcemu výdaju na dokončenie nápoja (ak plánujete ďalší výdaj).
- Príprava každého nápoja s mliekom sa dá osobne nastaviť (pozri kapitoly „11. Osobné nastavenie nápojov“).
- Nenechávajte nádržku s mliekom príliš dlho vonku z chladničky: čím viac sa zvyšuje teplota mlieka (5°C ideálna), tým viac sa zhoršuje kvalita peny.

## 9.4 Čistenie nádržky na mlieko po každom použití

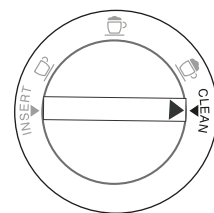

Po každom použití funkcií mlieka sa zobrazí požiadavka „OTOČTE GOMBÍK“ „DO POLOHY CLEAN“ a je potrebné vykonať čistenie veka napeňovača mlieka:

- Ponechajte nádržku na mlieko (E) zasunutú v prístroji (nie je potrebné vyprázdniť

nádržku na mlieko);

- Umiestnite šálku alebo inú nádobu pod hadičku vydávača napeneného mlieka;

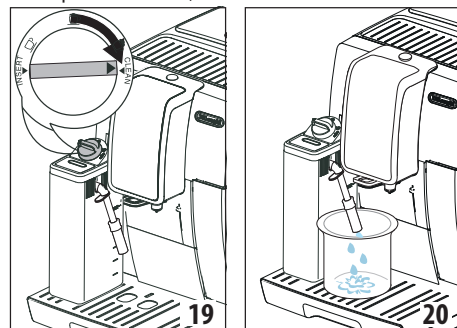

- Otočte gombík na reguláciu peny (E1) na „CLEAN“ (obr. 19): na displeji sa zobrazí „PREBIEHA ČISTENIE“, „NÁDOBA

POD VYDÁVAČ“ spolu s diagramom zobrazujúcim priebeh čistenia (obr. 20). Z hadičky na vydávanie napeneného mlieka vychádza para zmiešaná s horúcou vodou. Čistenie sa preruší automaticky;

- Nastavte gombík regulácie peny na jednu z volieb typu peny;
- Odstráňte nádržku na mlieko a vyčistíte trysku horúcej vody (A8) pomocou špongie (obr. 21).



21

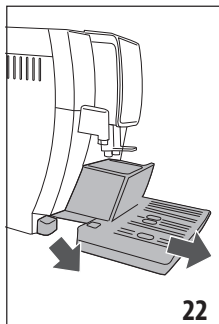

22

### Poznámka!

- Pokiaľ je potrebné pripraviť viac šálok nápojov s mliekom, pokračujte v čistení nádržky na mlieko po poslednej príprave. Na pokračovanie ďalšou prípravou po zobrazení hlásenia ohľadom funkcie CLEAN stlačte **Esc**.
- Ak sa čistenie nevykoná, na displeji sa objaví symbol na pripomenutie, že je potrebné vykonať čistenie nádržky na mlieko.
- Nádržka so zvyšným mliekom sa môže uchovávať v chladničke.
- V niektorých prípadoch pre vykonanie čistenia je nutné počkať, kým sa spotrebič nezahreje.

## 10. VÝDAJ HORÚCEJ VODY

- Skontrolujte, či vydávač horúcej vody (D6) je správne pripnutý k tryske horúcej vody (A8);
- Umiestnite pod vydávač nádobu (čo najbližšie, aby nedochádzalo k rozstrekovaniu vody);
- Stlačte „HORÚCA VODA“; na displeji sa objaví príslušný obrázok a diagram zobrazujúci priebeh prípravy;
- Spotrebič vydá horúcu vodu a potom automaticky výdaj preruší. Na ručné prerušenie výdaja horúcej vody stlačte **Stop X**.

### Poznámka!

- Ak je aktívny režim „Úspora energie“, výdaj horúcej vody si vyžiada niekoľko sekúnd.
- Príprava horúcej vody sa dá osobne nastaviť (pozri kapitoly „11. Osobné nastavenie nápojov“).

## 11. OSOBNÉ NASTAVENIE NÁPOJOV

Arómu (pre nápoje, kde je uvedená) a dĺžku nápojov môžete osobne nastaviť.

- Stlačte **my** (C2);
- Vyberte nápoj, ktorý chcete osobne nastaviť, a vstúpte do zobrazenia osobného nastavenia. Príslušné doplnky musia byť založené;
- (Iba kávové nápoje) Vyberte požadovanú arómu stlačením „-“ alebo „+“ a stlačte **Ok ✓**;
- Príprava sa začne a spotrebič navrhne obrazovku osobného nastavenia dĺžky zobrazenú vertikálnou lištou. Hviezdicka vedľa lišty predstavuje aktuálne nastavené množstvo kávy;
- Keď množstvo dosiahne minimálne naprogramovateľné množstvo, na displeji sa objaví **Stop X**;
- Stlačte **Stop X**, keď sa v šálke dosiahne požadované množstvo;
- Stlačte **Ok ✓** na uloženie (alebo **Esc** na zrušenie).

Spotrebič potvrdí, či hodnoty boli uložené alebo nie (podľa predchádzajúceho výberu): stlačte **Ok ✓**. Spotrebič sa vráti na domovskú stránku.

### Poznámka!

- Mliečne nápoje:** do pamäte sa uloží aróma kávy a následne sa uložia do pamäte jednotlivé množstvá mlieka a kávy;
- Horúca voda:** spotrebič vydá horúcu vodu: stlačte **Stop X** na uloženie požadovaného množstva do pamäte
- Návrat z programovania je možný stlačením **Esc** : hodnoty nebudú uložené.

| Tabuľka s množstvom nápojov |                     |                            |
|-----------------------------|---------------------|----------------------------|
| Nápoj                       | Štandardné množstvo | Naprogramovateľné množstvo |
| ESPRESSO                    | 40 ml               | 20-180 ml                  |
| LONG                        | 160 ml              | 115-250 ml                 |
| KÁVA                        | 180 ml              | 100-240 ml                 |
| DOPPIO+                     | 120 ml              | 80-180 ml                  |
| HORÚCA VODA                 | 250 ml              | 20-420 ml                  |

## 12. ČISTENIE

### 12.1 Čistenie spotrebiča

Nasledujúce časti spotrebiča je treba pravidelne čistiť:

- vnútorný obvod spotrebiča;
- nádobu na zvyšky kávy (A11);

- odkvapkávaciu misku (A15), nádobku na zber kondenzácie (A10), mriežku odkvapkávacej misky (A14) a indikátor plnej misky (A13);
- nádržku na vodu (A17);
- ústia vydávača kávy (A9);
- násypku na vsypanie mletej kávy (A4);
- vylúhovač (A20), prístupný po otvorení servisných dvierok (A19);
- nádržku na mlieko (E);
- trysku horúcej vody (A8);
- ovládací panel (B).

### **Pozor!**

- Na čistenie spotrebiča nepoužívajte rozpúšťadlá, drsné čistiace prostriedky, ani alkohol. Pri plnoautomatických spotrebičoch De'Longhi nie je potrebné používať na čistenie spotrebiča chemické prísady.
- Žiadna časť spotrebiča sa nesmie umývať v umývačke riadu, okrem mriežky odkvapkávacej misky (A14) a nádržky na mlieko (E).
- Na odstraňovanie vodného kameňa alebo kávových usadenín nikdy nepoužívajte kovové predmety, pretože by tak mohli dôjsť k poškrabaniu kovového alebo plastového povrchu.

## **12.2 Čistenie vnútorného obvodu spotrebiča**

Pri obdobiach nečinnosti dlhších ako 3-4 dni silno odporúčame pred použitím spotrebiča ho najprv zapnúť a vypustiť:

- 2 - 3 preplachovania vybratím funkcie „Preplachovanie“ (odsek „6.3 Preplachovanie“);
- horúcou vodou, na niekoľko sekúnd (kapitola „10. Výdaj horúcej vody“).

### **Poznámka!**

Je bežné, keď sa po vykonaní takéhoto čistenia v nádobe na zvyšky kávy nachádza voda (A11).

## **12.3 Čistenie nádoby na zvyšky kávy**

Keď sa na displeji objaví „VYPR. NÁD. NA ZVYŠKY KÁVY“, je potrebné ju vyprázdniť a vyčistiť. Kým sa nádoba na zvyšky kávy (A11) nevyčistí, spotrebič nemôže pripraviť kávu. Spotrebič signalizuje potrebu vyprázdniť nádobu, aj keď nie je plná, v prípade, ak ubehlo 72 hodín od prvej vykonanej prípravy (aby sa výpočet 72 hodín vykonal správne, spotrebič sa nikdy nesmie vypnúť hlavným vypínačom) (A22).

### **Dôležité! Nebezpečenstvo popálenín**

Ak sa pripravuje niekoľko káv cappuccino naraz, kovová tácka na odkladanie šálok (A12) sa zahrieva. Počkať, kým vychladne a potom ju uchytiť len za prednú časť.

Na vykonanie čistenia (pri zapnutom spotrebiči):

1. Vytiahnite odkvapkávaciu misku (A15) (obr. 22), vyprázdňte ju a vyčistite.

2. Vyprázdňte a starostlivo vyčistite nádobu na zvyšky kávy (A11) dbajte na to, aby ste odstránili usadeniny na dne: na túto operáciu použijete štetec (D5) so špachtľou vo vybavení.
3. Skontrolujte nádobku na zber kondenzátu (A10) (červenej farby), a ak je plná, vyprázdňte ju.

### **Dôležité!**

Pri vybratí odkvapkávacej mriežky musíte vždy vyprázdniť aj nádobu na zvyšky kávy, aj keď nie je úplne plná. Pokiaľ tento úkon nevykonáte, môže sa stať, že pri príprave ďalších káv sa nádoba na zvyšky kávy naplní viac, ako sa očakáva, a spotrebič sa upchá zvyškami použitej kávy.

## **12.4 Čistenie odkvapkávacej misky a nádoby na zber kondenzátu**

### **Pozor!**

Odkvapkávacia mriežka (A15) je vybavená plávajúcím indikátorom (A13) (červenej farby), ktorý označuje hladinu vody (obr. 23). Skôr ako tento ukazovateľ začne vychýňavať z podložky na šálky (A12), je potrebné nádobu vyprázdniť a vyčistiť, inak voda môže pretiecť z hrany a poškodiť spotrebič, oporný pult alebo okolitý priestor.

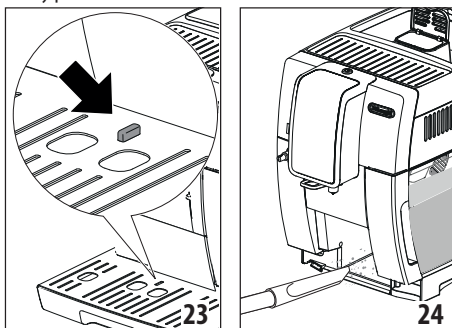

Pri vynímaní odkvapkávacej mriežky postupujte takto:

1. vyberte odkvapkávaciu mriežku a nádobu na zvyšky kávy (A11) (obr. 22);
2. odoberte tlačku na odkladanie šálok (A12), mriežku nádoby na záchyt kvapiek (A14), potom vyprázdňte odkvapkávaciu misku a nádobku na zvyšky kávy a všetky komponenty umyte.
3. Skontrolujte nádobku na zber kondenzátu (A15), a ak je plná, vyprázdňte ju.
4. Znovu založte odkvapkávaciu misku s mriežkou a nádobku na zvyšky kávy.

## **12.5 Čistenie vnútra spotrebiča**

### **Nebezpečenstvo úrazu elektrickým prúdom!**

Pred akýmkoľvek čistením vnútorných častí spotrebiča musí byť spotrebič vypnutý (pozri „5. Vypnutie spotrebiča“) a odpojený od elektrickej siete. Spotrebič nikdy neponárajte do vody.



1. Pravidelne (približne raz do mesiaca) skontrolujte, či vnútorný priestor spotrebiča (prístupný po vybratí odkvapkávacej misky) (A15) nie je znečistený. V prípade potreby odstráňte usadeniny kávy pomocou štetca vo výbave (D5) a špongie.
2. Všetky zvyšky povysávajte vysávačom (obr. 24).

## 12.6 Čistenie nádržky na vodu

1. Pravidelne (približne raz do mesiaca) a po každej výmene zmäčkovacieho filtra (D7) (pokiaľ je vo vybavení) vyčistite nádržku na vodu (A17) vlhkou handričkou a malým množstvom jemného čistiaceho prostriedku. Nádržku pred naplnením a vrátením na miesto riadne opláchnite;
2. vyťahnite filter (ak je vo vybavení) a opláchnite ho pod tečúcou vodou;
3. zasuňte naspäť filter (ak je vo vybavení), naplňte nádržku čerstvou vodou a zasuňte ju;
4. (iba modely so zmäčkovacím filtrom) Vypustite približne 100 ml horúcej vody pre opätovnú aktiváciu filtra.

## 12.7 Čistenie ústia vydávачa kávy

1. Pravidelne čistite ústia vydávачa kávy (A9) pomocou špongie alebo handričky (obr. 25A);
2. Kontrolujte, či nie sú upchaté otvory vydávачa kávy. Podľa potreby vyberte usadeniny kávy pomocou špáradla (obr. 25B).

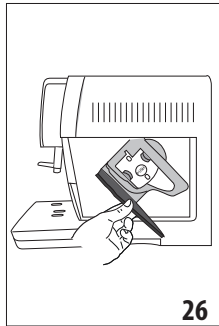

## 12.8 Čistenie násypky na vsypanie namletej kávy

Pravidelne kontrolujte (približne raz za mesiac), či nie je upchatá násypka na vopred namletú kávu (A4). V prípade potreby odstráňte usadeniny kávy pomocou štetca vo výbave (D5)

## 12.9 Čistenie vylúhovača

Vylúhovač (A20) je nevyhnutné vyčistiť aspoň raz za mesiac.

### Dôležité!

Vylúhovač sa nedá vytiahnuť, ak je spotrebič zapnutý.

1. Ubezpečte sa, či bol spotrebič správne vypnutý (pozri kapitolu „5. Vypnutie spotrebiča“);
2. Vytiahnite nádržku na vodu (A17) (obr. 3);

3. Otvorte dverka vylúhovača (A19) (obr. 26) nachádzajúce sa na pravom boku;
4. Stlačte smerom dovnútra dve farebné uvoľňovacie tlačidlá a súčasne vytiahnite vylúhovač smerom von (obr. 27);
5. Ponorte vylúhovač približne na 5 minút do vody, a potom ho opláchnite pod tečúcou vodou;

### Pozor!

VYLÁČNITE IBA VODOU

ŽIADNE ČISTIACE PROSTRIEDKY - ŽIADNA UMÝVAČKA RIADU

Čistite vylúhovač bez použitia saponátov, pretože by ho mohli poškodiť.

6. Pomocou štetca (D5), vyčistite eventuálne zvyšky kávy v sídle vylúhovača, viditeľné cez dverka;
7. Po vyčistení zasuňte vylúhovač na svoje miesto (obr. 28); potom stlačte nápis PUSH až kým nebudete počuť zvuk zasunutia na doraz;

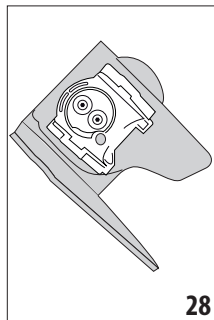
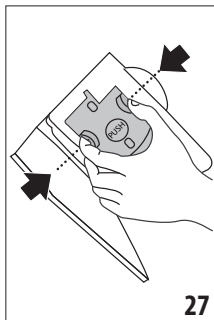

### Poznámka!

Ak je ťažké zasunúť vylúhovač späť, je treba ho nastaviť (pred jeho zasunutím) na správny rozmer silným stlačením dvoch páčok, ako je znázornené na obr. 29.

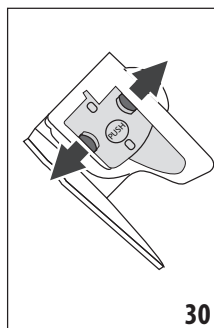
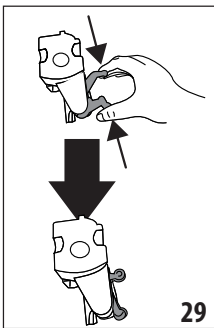

8. Po zasunutí skontrolujte, či sa obe farebné tlačidlá vysunuli smerom von (obr. 30);
9. Zavrite kryt vylúhovača;
10. Opäť vložte nádržku na vodu.

## 12.10 Čistenie nádržky na mlieko

Na zachovanie účinnosti šľahača mlieka (E) čistite nádržku na mlieko podľa nasledujúceho opisu každé dva dni:

1. Vytiahnite veko (E2);
2. Stiahnite hadicu vydávачa mlieka (E5) a hadicu nasávača (E4) (obr. 31);
3. Otočte gombík regulácie peny proti smeru otáčania hodinových ručičiek (E1) až do polohy „VLOŽIŤ“ (obr. 31) a vyťahnite ju smerom nahor;

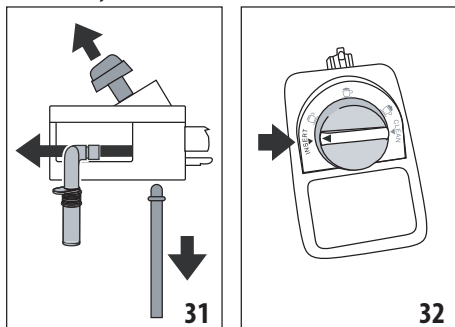

4. Dôkladne opláchnite všetky časti teplou vodou a jemným čistiacim prostriedkom. **Je možné umývať všetky časti v umývačke riadu, musia však byť umiestnené do príslušného horného košíka.** Venujte mimoriadnu pozornosť drážke a kanálíku, nachádzajúcich sa pod gombíkom (obr. 32), aby v nich nezostali zvyšky mlieka; eventuálne vyškrabte kanálik pomocou špáradla;

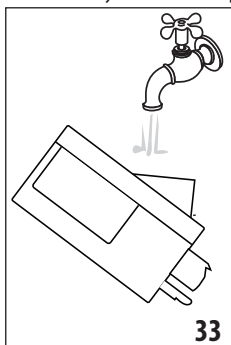

5. Opláchnite vnútro umiestnenia gombíka regulácie peny pod tečúcou vodou (obr. 33);
6. Skontrolujte, či nasávača hadička na mlieko a hadička na výdaj zostali upchané zvyškami mlieka;
7. Nasadte späť gombík tak, aby šípka zodpovedala nápisu „INSERT“, nasadte hadičku vydávачa a hadičku nasávača mlieka;

8. Nasadte naspäť veko na nádržku na mlieko (E2).

## 12.11 Čistenie trysky horúcej vody

Vyčistite trysku (A8) po každej príprave mlieka odstránením zvyškov mlieka uložených na tesneniach pomocou špongie (obr. 21).

## 13. ODVÁPŇOVANIE

### Dôležité!

- Pred použitím si prečítajte pokyny a štítok prípravku na odvápnenie uvedené na obale prípravku na odvápnenie.
- Odporúča sa používať výhradne odvápnovacie prípravky De'Longhi. Použitie nevhodných odvápnovacích prípravkov, rovnako ako nesprávne vykonané odvápnovanie môžu viesť k nezrovnalostiam, na ktoré sa nevzťahuje záruka výrobcu.

Spotrebič odvápnite, keď sa na displeji objaví „NEVYHNUTNÉ ODVÁPŇOVANIE“ „ OK NA SPUSTENIE (~45min)“: ak chcete odvápnovanie vykonať ihneď, stlačte a vykonajte operácie od bodu 3.

Pre odloženie odvápnovania na inokedy stlačte : na displeji symbol pripomína, že spotrebič potrebuje odvápnitiť. (hlásenie sa zobrazí pri každom zapnutí spotrebiča).

Pre vstup do menu odvápnovanie:

1. Stlačte tlačidlo „“ (C4) pre vstup do menu;
2. Stlačte „ODVÁPŇOVANIE“ a postupujte podľa pokynov na displeji;
3. „VYBERTE FILTER VODY“ (obr. 34); vyťahnite nádržku na vodu (A17), odoberte filter vody (D7) (ak sa nachádza), vyprázdňte nádržku na vodu. Stlačte ;

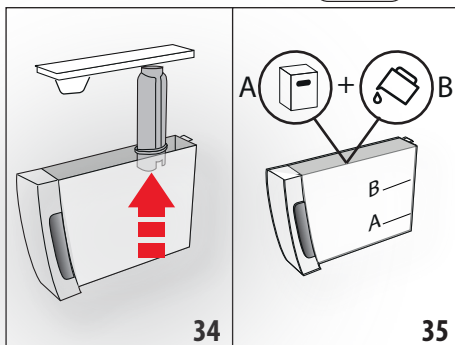

4. „ODVÁPŇOVAČ (ÚROVEŇ A) A VODU (ÚROVEŇ B)“ (obr. 35), do nádržky na vodu nalejte odvápnovací prípravok až po hladinu A (zodpovedá jednému 100 ml baleniu) vytlačenej na vnútornej strane nádržky, potom pridajte vodu (liter), až kým nedosiahnete hladinu B; znovu zasunite nádržku na vodu. Stlačte ;
5. „VYPRÁZDNITE ODKVAPKÁVACIU MRIEŽKU“ (obr. 22):
6. Vyberte, vyprázdňte a znovu založte odkvapkávaciu mriežku (A15) a nádobu na zvyšky kávy (A11). Stlačte ;
7. „UMIESTNITE 2l NÁDOBU OK NA SPUSTENIE“:

Pod vydávач horúcej vody (D6) a pod vydávач kávy (A9) umiestnite nádobu s minimálnym objemom 2 litre (obr. 9);

### Pozor! Nebezpečenstvo popálenín

Z vydávača horúcej vody a vydávača kávy vyteká horúca voda obsahujúca kyseliny. Dávajte pozor, aby ste sa týmto roztokom nepostriekali.

8. Stlačte **Ok ✓** na potvrdenie nalatia odvápnovacieho roztoku. Na displeji sa zobrazí „PREBIEHA ODVÁPŇOVANIE, ČAKAJTE PROSÍM“: odvápnovací program sa spustí a odvápnovací roztok vyteká z vydávača horúcej vody aj z vydávača kávy, pričom automaticky vykonáva celú radu preplachovaní na odstránenie zvyškov vodného kameňa vnútri spotrebiča;

Po približne 25 minútach spotrebič preruší odvápnovanie;

9. „VYPLÁCHNITE A NAPLNĚTE VODOU AŽ PO ÚROVEŇ MAX“ (obr. 4): teraz je spotrebič pripravený na proces preplachovania čerstvou vodou. Vyprázdnite nádržku, ktorú ste použili na zber odvápnovacieho roztoku, a vyberte nádržku na vodu, vyprázdnite ju, opláchnite pod tečúcou vodou, naplnite ju čerstvou vodou až po rysku MAX a vložte ju späť do spotrebiča;

10. „UMIESTNITE 2l NÁDOBU, OK NA PREPLACHOVANIE“: Znovu položte nádobu použitú na zber odvápnovacieho roztoku pod vydávač kávy a vydávač horúcej vody (obr. 9) a stlačte **Ok ✓**;

11. Horúca voda vyteká najprv z vydávača kávy a následne z vydávača horúcej vody a displej zobrazí „PREBIEHA PREPLACHOVANIE“;

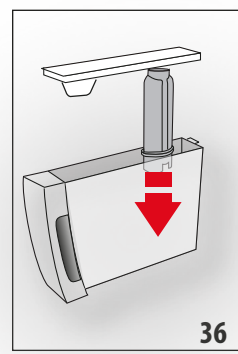

12. Keď sa voda z nádržky vyprázdni, vyprázdnite nádobu použitú na zber preplachovacej vody;

13. (ak je filter nainštalovaný) „VLOŽTE FILTER NA SVOJE MIESTO“ (obr. 36). Stlačte **Next >** a vytiahnite nádržku na vodu, opätovne vložte zmäčkovací filter, ak bol predtým odobratý;

14. „VYPLÁCHNITE A NAPLNĚTE VODOU AŽ PO ÚROVEŇ MAX“

(obr. 4): Naplnite nádržku čerstvou vodou až po rysku MAX.;

15. „VLOŽTE NÁDRŽKU NA VODU“ (obr. 5): Opäť vložte nádržku na vodu;

16. „UMIESTNITE 2l NÁDOBU, OK NA PREPLACHOVANIE“: Znovu položte nádobu použitú na zber odvápnovacieho roztoku pod vydávač horúcej vody (obr. 9) a stlačte **Ok ✓**;

17. Horúca voda vyteká z vydávača horúcej vody/pary a displej zobrazí „PRPREBIEHA PREPLACHOVANIE, ČAKAJTE PROSÍM“;

18. „VYPRÁZDNITE ODKVAPKÁVACIU MRIEŽKU“ (obr. 22): Po dokončení druhého preplachovania vyberte, vyprázdňte a znovu založte odkvapkávaciu mriežku (A15) a nádobu na zvyšky kávy (A11): stlačte **Next >**;

19. „ODVÁPŇOVANIE DOKONČENÉ“: stlačte **Ok ✓**;

20. „NÁDRŽKU NAPLNĚTE ČERSTVOU VODOU“: vyprázdnite nádobu použitú na zber preplachovacej vody, vytiahnite a naplnite nádržku na vodu čerstvou vodou až po rysku MAX a zasuňte do spotrebiča.

Operácia odvápnovania je takto dokončená.

### Poznámka!

- Ak by sa cyklus odvápnovania neukončil správne (napr. nedostatok zásobovania elektrickou energiou), odporúča sa cyklus zopakovať;
- Je normálne, ak po vykonaní cyklu odvápnovania zostane voda v nádobе na zvyšky kávy (A11).
- Spotrebič potrebuje tretie prepláchnutie, ak nádrž na vodu nebola naplnená po maximálnu hladinu: slúži to na zaistenie toho, aby sa vo vnútorných obvodoch spotrebiča nenachádzal odvápnovací roztok. Pred spustením preplachovania sa uistite, že ste vyprázdнили nádobu na zachytávanie kvapiek;
- Prípadná požiadavka spotrebiča na odvápnenie v krátkom intervale za sebou je bežná a poskytuje ju rozvinutý systém kontroly použitý v spotrebiči.

## 14. PROGRAMOVANIE TVRDOSTI VODY



Správa „NEVYHNUTNÉ ODVÁPŇOVANIE - OK NA SPUSTENIE (~45MIN) **!**“ sa zobrazí po stanovenej dobe používania, ktorá závisí od tvrdosti vody.

Spotrebič je z výroby nastavený na „STUPEŇ TVRDOSTI VODY 4“ . Podľa potreby môžete spotrebič naprogramovať v závislosti od skutočnej tvrdosti vody používanej v rôznych regiónoch a upraviť tak frekvenciu odvápnovania.

### 14.1 Meranie tvrdosti vody

1. Vyberte z obalu reakčný prúžok TOTAL HARDNESS TEST (D1), ktorý je súčasťou.
2. Ponorte celý prúžok do pohára s vodou približne na jednu sekundu.
3. Vytiahnite prúžok z vody a zľahka ním oklepte. Asi po jednej minúte sa objaví 1, 2, 3 alebo 4 štvorčeky červenej farby v závislosti od tvrdosti vody, pričom každý štvorček zodpovedá 1 stupňu tvrdosti.

| Reakčný prúžok | Tvrdosť vody               |
|----------------|----------------------------|
|                | Úroveň 1 = mäkká voda      |
|                | Úroveň 2 = málo tvrdá voda |

| Reakčný prúžok  | Tvrdosť vody                |
|---|-----------------------------|
|  | Úroveň 3 = tvrdá voda       |
|  | Úroveň 4 = veľmi tvrdá voda |

## 14.2 Nastavenie tvrdosti vody

1. Vstúpte do menu podľa pokynov v odseku „6.1 Vstup do menu“;
2. Stlačte „TVRDOŠŤ VODY“;
3. „TVRDOŠŤ VODY, AKTUÁLNA PODČIARKNUTÁ“: Stlačte požadované tlačidlo (úroveň 1 = mäkká voda, úroveň 4 = veľmi tvrdá voda);
4. Stlačte  pre návrat na domovskú stránku. Od tejto chvíle je spotrebič naprogramovaný na nové nastavenie tvrdosti vody.

## 15. ZMÄKČOVACÍ FILTER

Niektoré modely sú vybavené zmäkčovacím filtrom (D7): pokiaľ ho váš model nemá, odporúčame vám ho zakúpiť v autorizovaných strediskách asistencie De'Longhi. Pre správne použitie filtra sa riadte pokynmi uvedenými nižšie.

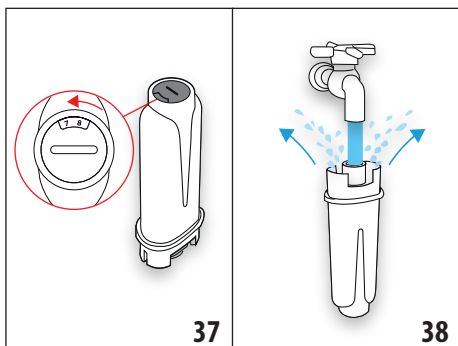

### 15.1 Inštalácia filtra

1. Vyberte filter (D7) z obalu;
2. Vstúpte do menu podľa pokynov v odseku „6.1 Vstup do menu“;
3. Stlačte „FILTER VODY“;
4. „OTOČTE INDIKÁTOR DÁTUMU DO NASLED. 2 MESIACOV“ (obr. 37): otáčajte kurzorom dátumovníka, dokým sa nezobrazia 2 nasledujúce mesiace použitia. Stlačte ;





### Poznámka

Itrvanlivosť filtra je dva mesiace pri bežnom použití spotrebiča, ak spotrebič zostane nepoužívaný s inštalovaným filtrom, jeho trvanlivosť je maximálne 3 týždne.

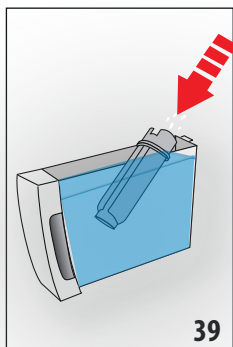
5. „NECHAJTE TIEČŤ VODU, DOKÝM NEZAČNE VYTEKAŤ“ (obr. 38): Pre aktiváciu filtra nechajte tiecť vodu z vodovodu do otvoru filtra, ako je znázornené na obrázku, tak dlho, kým voda nevychádza z bočných otvorov po dobu viacej ako jednu minútu. Stlačte ;
6. Vyberte nádržku (A17) zo spotrebiča a naplňte ju vodou.
7. „PONORTE FILTER A NECHAJTE UNIKAŤ VZDUCH“ (obr. 39): Zasuňte filter do nádržky na vodu a úplne ho ponorte asi na desať sekúnd, pričom ho nakláňajte tak, aby z neho vyšli vzduchové bubliny. Stlačte ;





8. „VLOŽTE FILTER NA SVOJE MIESTO“: Vložte filter (D7) do príslušného miesta (obr. 36) a zatlačte až na doraz. Stlačte ;
9. „VLOŽTE NÁDRŽKU NA VODU“: Uzavrite nádržku vekom (A17), potom ju opätovne zasuňte do spotrebiča (obr. 5);

10. „UMIESTNITE NÁDOBU 0,5L, OK NA AKTIVÁCIU FILTRA“ (obr. 7): pod vydávač horúcej vody umiestnite nádobu (D6) a stlačte : výdaj sa začne a automaticky sa preruší.

Teraz je nový filter aktívny a môže sa pokračovať v používaní spotrebiča.

### 15.2 Výmena filtra

Vymeňte filter (D7), keď sa na displeji objaví „VYMEŇTE FILTER VODY, STLAČTE OK NA SPUSTENIE“: ak chcete výmenu vykonať ihneď, stlačte  a vykonajte operácie od bodu 5. Pre odloženie výmeny na inokedy stlačte : symbol  na displeji pripomína, že je potrebné vymeniť filter. Pri výmene postupujte nasledujúcim spôsobom:

1. Vyberte nádržku (A17) a opotrebovaný filter;
2. Z obalu vyberte nový filter;
3. Vstúpte do menu podľa pokynov v odseku „6.1 Vstup do menu“;
4. Postupujte podľa operácií zobrazených v predchádzajúcom odseku od bodu 3.

Teraz je nový filter aktívny a môže sa pokračovať v používaní spotrebiča.

### Poznámka!

Keď ubehli dva mesiace používania (pozri dátumovník) alebo sa spotrebič nepoužíval viac ako 3 týždne, je potrebné vykonať výmenu filtra, aj keď to spotrebič ešte nepožaduje.

### 15.3 Vyňatie filtra

Pokiaľ si prajete používať spotrebič bez filtra (D7), je potrebné ho odstrániť a označiť odobratie. Postupujte nasledovne:

1. Vyberte nádržku (A17) a opotrebovaný filter;
2. Vstúpte do menu podľa pokynov v odseku „6.1 Vstup do menu“;
3. Stlačte „FILTER VODY“;
4. Stlačte tlačidlo pre „VYBERTE FILTER VODY“;
5. „POTVRDÍTE ODOBRIATIE FILTRA“: stlačte **Ok ✓** (ak si želáte návrat do menu nastavení, stlačte **↶ Esc**);
6. „ODSTRÁNENIE FILTRA VYKON.“: spotrebič uložil úpravu. Stlačte **Ok ✓** pre návrat na domovskú stránku.

#### **Poznámka!**

Keď ubehli dva mesiace používania (pozri dátumovník) alebo sa spotrebič nepoužíval viac ako 3 týždne, je potrebné vykonať výmenu filtra, aj keď to spotrebič ešte nepožaduje.

### 16. TECHNICKÉ ÚDAJE



|                                     |                              |
|-------------------------------------|------------------------------|
| Napätie:                            | 220-240V~ 50-60 Hz max. 10 A |
| Výkon:                              | 1 450 W                      |
| Tlak: 1,9 MPa (19 bar)              |                              |
| Objem nádržky na vodu:              | 1,8 l                        |
| Rozmery ŠxVxH:                      | 240 x 440 x 360 mm           |
| Dĺžka kábla:                        | 1750 mm                      |
| Hmotnosť:                           | 10 kg                        |
| Max. objem zásobníka zrnkovej kávy: | 300 g                        |
| Frekvenčné pásmo:                   | 2400 - 2483,5 MHz            |
| Maximálny prenosový výkon           | 10 mW                        |



#### 16.1 Odporúčania pre úsporu energie

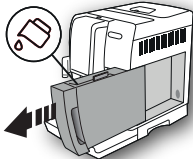
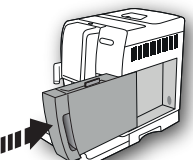

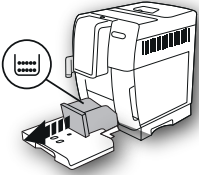
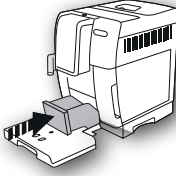
- Pripojte príslušenstvo k tryske pary (A8) iba, ak je to potrebné pre nápoj, ktorý si želáte: po ukončení výdaja príslušenstvo odoberte. (Po ukončení výdaja mliečnych nápojov vždy vykonajte čistenie nádržky na mlieko (E) skôr ako ju odoberte);
- Nastavte automatické vypnutie na 15 minút (pozri odsek „6.7 Autom. vypnutie (pohotovostný režim)“);
- Aktivujte úsporu energie (pozri odsek „6.8 Úspora energie“);
- Keď si to spotrebič vyžaduje, vykonajte cyklus odváňovania.

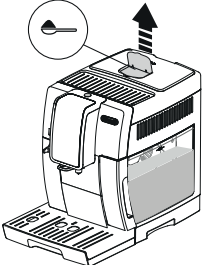
### 17. HLÁSENIA ZOBRAZENÉ NA DISPLEJI

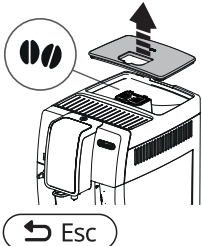
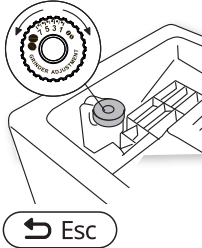

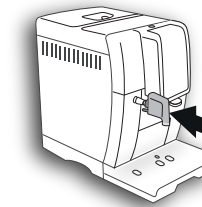

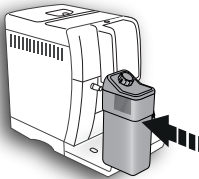
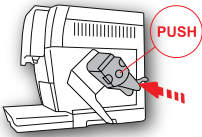
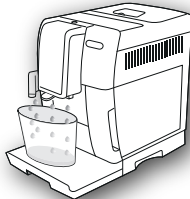





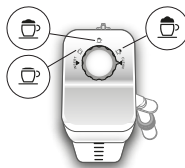

| ZOBRAZENÁ SPRÁVA  | MOŽNÁ PRÍČINA                         | NÁPRAVA  |
|---|---------------------------------------|--|
| NÁDRŽKU NAPLNĚTE ČERSTVOU VODOU<br> | V nádržke (A17) nie je dosť vody.     | Naplňte nádržku na vodu a správne ju zasuňte zatlačením, až pokým nepočuť zapadnutie na doraz. |
| VLOŽTE NÁDRŽKU NA VODU<br>          | Nádržka (A17) nie je vložená správne. | Nádržku vložte správne zatlačením na doraz.  |



| ZOBRAZENÁ SPRÁVA  | MOŽNÁ PRÍČINA  | NÁPRAVA  |
|---|--|--|
| <p>VYPRÁZDNITE NÁDOBU NA ZVYŠKY KÁVY</p>                  | <p>Nádoba na zvyšky (A11) kávy je plná.</p>  | <p>Vyprázdnite nádobu na zvyšky kávy, odkvapkávacia mriežku (A15) a vyčistite ich, potom znovu zasuňte. Dôležité: pri vybratí odkvapkávacej mriežky musíte vždy vyprázdniť aj zbernú nádobu na zvyšky kávy, aj keď nie je úplne plná. Pokiaľ tento úkon nevykonáte, môže sa stať, že pri príprave ďalších káv sa nádoba na zvyšky kávy naplní viac, ako sa očakáva, a spotrebič sa upcháva zvyškami použitej kávy.</p> |
| <p>VLOŽTE NÁDOBU NA ZVYŠKY KÁVY</p>                      | <p>Po vykonaní čistenia nebola nádoba na zvyšky vylúhovanej kávy dosadená na svoje miesto (A11).</p> | <p>Vytiahnite odkvapkávacia misku (A15) a vložte nádobu na zvyšky vylúhovanej kávy.</p>  |
| <p>VLOŽTE MLETÚ KÁVU MAX. JEDNU ODMERKU</p>               | <p>Bola zvolená funkcia „mletá káva“, ale káva nebola nasypaná do násypky (A4).</p>                  | <p>Nasypte mletú kávu do násypky (obr. 12) a zapakujte výdaj</p>   |
| <p>VLOŽTE MLETÚ KÁVU MAX. JEDNU ODMERKU</p>  <p>Ok ✓</p> | <p>Bola vyžiadaná káva LONG s mletou kávou</p>   | <p>Nasypte mletú kávu do násypky (A4)(obr. 12) a stlačte tlačidlo pre „OK“ na pokračovanie a dokončenie výdaja.</p>  |

| ZOBRAZENÁ SPRÁVA   | MOŽNÁ PRÍČINA   | NÁPRAVA   |
|--|---|---|
| <p>NAPLNĚTE ZÁSOBNÍK ZRNKOVEJ KÁVY</p>                   | <p>Zrnká kávy sa minulí.</p> <p>Násypka (A4) na zomletú kávu je upchatá.</p>  | <p>Naplňte zásobník zrnkovej kávy (A4) (obr. 10).</p> <p>Vyprázdňte násypku pomocou štetca (D5) podľa opisu v ods. „12.8 Čistenie násypky na vsypanie namletej kávy“.</p>   |
| <p>VEĽMI JEMNÉ MLETIE. NASTAVTE MLYNČEK</p>              | <p>Kávový mlynček melie príliš jemne, a preto káva vyteká veľmi pomaly alebo nevyteká vôbec.</p> <p>Ak je prítomný zmäčkovací filter (D7) mohlo by dôjsť k uvoľneniu vzduchovej bubliny vnútri okruhu, ktorá zablokuje výdaj.</p> | <p>Zopakujte výdaj kávy a otočte regulačným gombíkom mletia kávy (A5) (obr. 13) o jedno cvaknutie smerom k číslu 7 v smere hodinových ručičiek, kým je mlynček na kávu v prevádzke. Ak je po príprave najmenej 2 káv výdaj stále príliš pomalý, zopakujte korekciu otočným regulačným gombíkom o ďalší stupeň (pozri ods. „7.5 Nastavenie kávového mlynčeka“). Ak problém pretrváva, overte, či nádržka na vodu (A17) je vložená až na doraz.</p> |
| <p>ZVOĽ. JEMNEJŠIU CHUŤ ALEBO ZNÍŽTE MNOŽSTVO KÁVY</p>  | <p>Použili ste príliš veľké množstvo kávy.</p>  | <p>Vyberte jemnejšiu arómu stlačením tlačidla „ARÓMA“ (C1) alebo znížte množstvo mletej kávy (maximálne 1 odmerka).</p>   |
| <p>ZASUŇTE VYDÁVAČ VODY</p>                            | <p>Vydávač vody (D6) nie je zasunutý alebo nie je zasunutý správne</p>  | <p>Vydávač vody zasunite na doraz.</p>  |

| ZOBRAZENÁ SPRÁVA   | MOŽNÁ PRÍČINA   | NÁPRAVA   |
|--|---|---|
| <p>ZASUŇTE NÁDRŽKU NA Mlieko</p>    | <p>Nádobka na mlieko (E) nie je zasunutá správne.</p>                                   | <p>Zasuňte nádobku na mlieko a zatlačte až na doraz.</p>  |
| <p>ZASUŇTE JEDN. VYLÚHOVAČA</p>   | <p>Po čistení ste nezasunuli vylúhovač (A20).</p>                                       | <p>Zasuňte vylúhovač podľa opisu v ods. „12.9 Čistenie vylúhovača“.</p>   |
| <p>PRÁZDNY OKRUH<br/>STLAČTE OK NA SPUSTENIE</p>  <p style="text-align: center;">Ok ✓</p>           | <p>Hydraulický obvod je prázdny</p>   | <p>Stlačte tlačidlo pre „OK“ a nechajte vytekať vodu z vydávača (D6): výdaj vody sa automaticky preruší.<br/>Ak problém pretrváva, overte, či nádržka na vodu (A17) je vložená až na doraz.</p> |
| <p>STLAČTE OK NA SPUS. ČIST.<br/>ALEBO OTOČTE GOMBÍK</p>  <p style="text-align: center;">Ok ✓</p> | <p>Bola zasunutá nádržka na mlieko s gombíkom regulácie peny (E1) v polohe „CLEAN“.</p> | <p>Ak chcete pokračovať vo funkcii CLEAN, stlačte tlačidlo pre „OK“ alebo otočte gombíkom regulácie peny do jednej z polôh mlieka.</p>  |



| ZOBRAZENÁ SPRÁVA   | MOŽNÁ PRÍČINA   | NÁPRAVA   |
|--|---|---|
| <p>OTOČTE GOMBÍK DO POLOHY CLEAN</p>     | <p>Mlieko bolo práve vydané a je preto nevyhnutné vyčistiť vnútorné vedenia nádoby na mlieko (E).</p> | <p>Gombík regulácie peny (E1) otočte do polohy CLEAN (obr. 19).</p>   |
| <p>OTOČTE GOMBÍK REGULÁCIE PENY</p>    | <p>Bola zasunutá nádržka na mlieko s gombíkom regulácie peny (E1) v polohe „CLEAN“.</p>               | <p>Otočte gombík do polohy týkajúcej sa požadovanej peny.</p>   |
| <p>NEVYHNUTNÉ ODVÁPŇOVANIE OK NA SPUSTENIE (~45MIN)</p>    | <p>Signalizuje, že je nutné spotrebič odvápnit'.</p>  | <p>Stlačte tlačidlo pre „OK“ na spustenie odvápnovania alebo „ESC“, ak ho chcete vykonať inokedy. Je nevyhnutné čo najskôr vykonať program odvápnovania, opísaný v kap. „13. Odvápnovanie“.</p> |
| <p>VYMEŇTE FILTER VODY STLAČTE OK NA SPUSTENIE</p>    | <p>Zmäčkovací filter (D7) je opotrebovaný.</p>  | <p>Stlačte tlačidlo pre „ôOK“ na výmenu filtra alebo ho vymeňte alebo „ESC“, ak to chcete urobiť inokedy. Riadte sa pokynmi v kap. „15. Zmäčkovací filter“.</p>                                 |
| <p>VŠEOBECNÝ ALARM: POZRITE PRÍRUČKU</p>    | <p>Vnútro spotrebiča je veľmi znečistené.</p>   | <p>Spotrebič starostlivo vyčistite, ako je to opísané v kap. „12. Čistenie“. Ak správa na displeji pretrváva ešte po čistení, obráťte sa na stredisko servisnej služby.</p>                     |
|   | <p>Pripomína, že je potrebné vykonať čistenie vnútorných potrubí nádržky na mlieko (E).</p>           | <p>Gombík regulácie peny (E1) otočte do polohy CLEAN (obr. 19).</p>   |
|   | <p>pripomína, že je potrebné vymeniť zmäčkovací filter (D7).</p>                                      | <p>Vymeňte filter alebo ho odoberte podľa pokynov v kap. „15. Zmäčkovací filter“.</p>   |

| ZOBRAZENÁ SPRÁVA  | MOŽNÁ PRÍČINA   | NÁPRAVA   |
|---|---|---|
|  | Pripomína, že je nutné spotrebič odvápníť.              | Je nevyhnutné čo najskôr vykonať program odvápnovania, opísaný v kap. „13. Odvápnovanie“.<br>Prípadná požiadavka spotrebiča na odvápnenie v krátkom intervale za sebou je bežná a poskytuje ju rozvinutý systém kontroly použitia v spotrebiči. |
|  | Signalizuje, že úspora energie je aktivovaná.           | Pre vypnutie úspory energie postupujte podľa opisu v ods. „6.8 Úspora energie“.   |
| PREBIEHA ČISTENIE<br>ČAKAJTE PROSÍM   | Spotrebič zisťuje prítomnosť nečistôt vo svojom vnútri. | Počkajte, kým sa spotrebič vráti do stavu pripravený na použitie a znovu vyberte požadovaný nápoj. Ak problém pretrváva, obráťte sa na autorizované servisné stredisko.   |

## 18. RIEŠENIE PROBLÉMOV

Nižšie sú uvedené niektoré príklady chybného fungovania.

Ak sa problém nebude dať odstrániť opísaným spôsobom, skontaktujte sa s Technickou Asistenciou.

| PROBLÉM                                  | MOŽNÁ PRÍČINA   | NÁPRAVA   |
|--|---|---|
| Káva nie je horúca.                      | Šálky neboli predhriate.  | Zohrejte šálky ich prepláchnutím horúcou vodou (Poznámka: môže sa použiť funkcia horúcej vody).   |
|  | Vylúhovač sa ochladil, pretože od poslednej vydanej kávy uplynuli 2 - 3 minúty. | Pred prípravou kávy vylúhovač zohrejte preplachovaním použitím príslušnej funkcie (pozri ods. „6.3 Preplachovanie“).  |
|  | Nastavená teplota kávy je nízka.  | Z ponuky nastavte vyššiu teplotu kávy (pozri ods. „6.9 Teplota kávy“).<br><b>Poznámka:</b> Kolísanie teplôt je účinnejšie pri veľkých nápojoch.   |
| Káva je málo objemná alebo má málo peny. | Káva je zomletá príliš hrubo.   | Otočte regulačným gombíkom mletia kávy (A5) o jeden stupeň smerom k číslu 1 v protismere hodinových ručičiek, kým je mlynček na kávu vo funkcii (obr. 13). Otáčajte gombíkom vždy o jeden stupeň až dovtedy, kým nedôjde k uspokojivému výdaju kávy. Efekt je viditeľný až po 2 vydaniach kávy (pozri ods. „7.5 Nastavenie kávového mlynčeka“). |
|  | Káva nie je vhodná.   | Používajte kávu pre použitie v kávovaroch na espresso.  |
|  | Káva nie je čerstvá.  | Balenie kávy je otvorené dlhý čas a káva stratila chuť.   |

| PROBLÉM  | MOŽNÁ PRÍČINA  | NÁPRAVA   |
|--|--|---|
| Káva vyteká príliš pomaly alebo iba kvapká.  | Káva bola zomletá príliš jemne.  | Otočte regulačným gombíkom mletia kávy (A5) o jeden stupeň smerom k číslu 7 v smere doprava, kým je mlynček na kávu zapnutý (obr. 13). Otáčajte gombíkom vždy o jeden stupeň až dovtedy, kým nedôjde k uspokojivému výdaju kávy. Efekt je viditeľný až po 2 vydaniach kávy (pozri ods. „7.5 Nastavenie kávového mlynčeka“). |
| Káva nevyteká z jedného alebo ani z jedného ústia vydávača kávy.                           | Ústia vydávača kávy (A9) sú upchaté.   | Vyčistíte ústia pomocou špáradla (obr. 25B).  |
| Spotrebič nevydáva kávu  | Spotrebič zistil nečistoty vo svojom vnútri: displej zobrazí „Prebieha čistenie“.  | Počkajte, kým sa spotrebič vráti do stavu pripravený na použitie a znovu vyberte požadovaný nápoj. Ak problém pretrváva, obráťte sa na autorizované servisné stredisko.   |
| Spotrebič sa nezapína  | Konektor napájacieho kábla (D7) nie je dobre zapojený.   | Konektor vložte na doraz do príslušného sedla na zadnej strane spotrebiča (obr. 1).   |
|  | Zástrčka nie je zapojená do zásuvky.   | Zasuňte zástrčku do zásuvky (obr. 1).   |
|  | Hlavný vypínač (A22) nie je zapnutý.   | Stlačte hlavný vypínač (obr. 2).  |
| Nie je možné vytiahnuť vylúhovač   | Vypnutie nebolo vykonané správne   | Spotrebič vypnite stlačením tlačidla  (A15) (pozri kap. „5. Vypnutie spotrebiča“).   |
| Po dokončení odváňovania si spotrebič vyžaduje tretie preplachovanie                       | Počas dvoch cyklov preplachovania sa nádržka (A17) nenaplnila až po rysku MAX  | Postupujte podľa požiadavky spotrebiča, avšak najprv vyprázdňte odkvapkávaciu mriežku (A15), aby sa zabránilo pretečeniu vody.  |
| Mlieko nevyteká z hadičky na výdaj mlieka (E5)   | Veko (E2) nádržky na mlieko (E) je špinavé   | Vyčistíte veko nádržky na mlieko tak, ako je opísané v ods. „12.10 Čistenie nádržky na mlieko“.   |
| Mlieko má veľké bubliny a vystrekuje z hadičky na výdaj mlieka (E5) alebo je málo napenené | Mlieko nie je dostatočne studené alebo nie je polotučné alebo odtučnené.   | Používajte celkom odtučnené mlieko alebo polotučné mlieko s teplotou, ktorú má v chladničke (cca 5 °C). Ak výsledok stále nie je uspokojivý, skúste použiť inú značku mlieka.   |
|  | Gombík regulácie peny (E1) je nesprávne nastavený.   | Nastavte podľa údajov v kap. „9. príprava horúcich nápojov s mliekom“.  |
|  | Veko (E2) alebo gombík regulácie peny (E1) nádržky na mlieko sú špinavé  | Vyčistíte veko a gombík nádržky na mlieko ako je to opísané v ods. „12.10 Čistenie nádržky na mlieko“.  |
|  | Tryska horúcej vody (A8) je špinavá  | Trysku vyčistíte podľa opisu v ods. „12.11 Čistenie trysky horúcej vody“.   |
| Stroj sa nepoužíva a vydáva zvuky alebo vypúšťa obláčiky pary                              | Stroj je pripravený na použitie alebo bol nedávno vypnutý a do ešte horúceho vydávača pary spadlo zopár kvapiek kondenzovanej vody | Je to súčasť bežnej prevádzky spotrebiča. Na zabránenie takým situáciám vyprázdňte odkvapkávaciu mriežku.   |

## SPIS TREŚCI

|  |           |
|--|-----------|
| <b>1. WPROWADZENIE .....</b>                                     | <b>69</b> |
| 1.1 Litery w nawiasach .....                                     | 69        |
| 1.2 Problemy i naprawy .....                                     | 69        |
| <b>2. OPIS .....</b>   | <b>69</b> |
| 2.1 Opis urządzenia (str. 2 - A) .....                           | 69        |
| 2.2 Opis home page (strony głównej) (str. 3 - B) .....           | 69        |
| 2.3 Opis panelu sterowania (str. 3 - C) .....                    | 69        |
| 2.4 Opis akcesoriów (str. 3 - D) .....                           | 69        |
| 2.5 Opis pojemnika na mleko (str. 3 - E) .....                   | 69        |
| <b>3. PIERWSZE WŁĄCZENIE URZĄDZENIA .....</b>                    | <b>69</b> |
| <b>4. WŁĄCZANIE URZĄDZENIA .....</b>                             | <b>70</b> |
| <b>5. WYŁĄCZANIE URZĄDZENIA .....</b>                            | <b>71</b> |
| <b>6. USTAWIENIA MENU .....</b>                                  | <b>71</b> |
| 6.1 Wejście do menu .....  | 71        |
| 6.2 Wyjść z menu .....   | 71        |
| 6.3 Płukanie .....   | 71        |
| 6.4 Odkamienianie .....  | 71        |
| 6.5 Filtr wody .....   | 71        |
| 6.6 Ustawienia napojów .....                                     | 71        |
| 6.7 Automatyczne wyłączanie (standby) .....                      | 71        |
| 6.8 Oszczędność energetyczna .....                               | 71        |
| 6.9 Temperatura kawy .....                                       | 72        |
| 6.10 Twardość wody .....   | 72        |
| 6.11 Ustawianie języka .....                                     | 72        |
| 6.12 Sygnał dźwiękowy .....                                      | 72        |
| 6.13 Ustawienia fabryczne .....                                  | 72        |
| 6.14 Statystyki .....  | 72        |
| <b>7. PRZYGOTOWANIE KAWY .....</b>                               | <b>72</b> |
| 7.1 Przygotowanie kawy przy użyciu kawy w ziarnach .....         | 72        |
| 7.2 Wybór smaku kawy .....                                       | 73        |
| 7.3 Wybór ilości kawy .....                                      | 73        |
| 7.4 Przygotowanie kawy z kawy mielonej .....                     | 73        |
| 7.5 Regulacja młynka do kawy .....                               | 74        |
| 7.6 Porady w celu uzyskania kawy o wyższej temperaturze ...      | 74        |
| <b>8. DZBANEK KAWY .....</b>                                     | <b>74</b> |
| <b>9. PRZYGOTOWANIE NAPOJÓW MLECZNYCH ....</b>                   | <b>74</b> |
| 9.1 Napełnianie i mocowanie pojemnika na mleko .....             | 74        |
| 9.2 Regulacja ilości pianki .....                                | 75        |
| 9.3 Automatyczne przygotowywanie napojów mlecznych ....          | 75        |
| 9.4 Czyszczenie pojemnika na mleko po każdym użyciu .....        | 76        |
| <b>10. WYTWARZANIE GORĄCEJ WODY .....</b>                        | <b>76</b> |
| <b>11. PERSONALIZACJA NAPOJÓW .....</b>                          | <b>76</b> |
| <b>12. CZYSZCZENIE .....</b>                                     | <b>77</b> |
| 12.1 Czyszczenie ekspresu .....                                  | 77        |
| 12.2 Czyszczenie wewnętrznego obwodu ekspresu .....              | 77        |
| 12.3 Czyszczenie pojemnika na fusy .....                         | 77        |
| 12.4 Czyszczenie tacki na skropliny i zbiornika na skropliny ... | 78        |
| 12.5 Czyszczenie wnętrza ekspresu do kawy .....                  | 78        |
| 12.6 Czyszczenie zbiornika na wodę .....                         | 78        |
| 12.7 Czyszczenie otworów dozownika kawy .....                    | 78        |
| 12.8 Czyszczenie lejka do kawy mielonej .....                    | 78        |
| 12.9 Czyszczenie automatu zaparzającego .....                    | 78        |
| 12.10 Czyszczenie pojemnika na mleko .....                       | 79        |
| 12.11 Czyszczenie rurki gorącej wody .....                       | 79        |
| <b>13. ODKAMNIENIE .....</b>                                     | <b>79</b> |
| <b>14. PROGRAMOWANIE TWARDOŚCI WODY .....</b>                    | <b>81</b> |
| 14.1 Pomiar twardości wody .....                                 | 81        |
| 14.2 Ustawienie twardości wody .....                             | 81        |
| <b>15. FILTR ZMIĘKZAJĄCY .....</b>                               | <b>81</b> |
| 15.1 Montaż filtra .....   | 81        |
| 15.2 Wymiana filtra .....  | 82        |
| 15.3 Usunięcie filtra .....                                      | 82        |
| <b>16. DANE TECHNICZNE .....</b>                                 | <b>82</b> |
| 16.1 Zalecenia dotyczące Oszczędności energetycznej ...          | 82        |
| <b>17. KOMUNIKATY POJAWIAJĄCE SIĘ NA WYŚWIETLACZU .....</b>      | <b>83</b> |
| <b>18. ROZWIĄZYWANIE PROBLEMÓW .....</b>                         | <b>88</b> |

## 1. WPROWADZENIE

Dziękujemy za wybranie automatycznego ekspresu do kawy i kawy cappuccino.

Prosimy o poświęcenie kilku minut na przeczytanie niniejszej instrukcji obsługi. W ten sposób unikniecie niebezpieczeństwa lub uszkodzenia urządzenia.

### 1.1 Litery w nawiasach

Litery w nawiasach odpowiadają legendzie podanej w Opisie urządzenia (str. 2-3).

### 1.2 Problemy i naprawy

W przypadku problemów, należy spróbować je rozwiązać, stosując się do wskazówek z rozdziałów „17. Komunikaty pojawiające się na wyświetlaczu” i „18. Rozwiązywanie problemów”.

Jeżeli próby rozwiązania problemu okażą się nieskuteczne lub w razie konieczności uzyskania dodatkowych wyjaśnień, należy się skontaktować biurem obsługi klienta, dzwoniąc pod numer podany w załączniku „Biuro obsługi klienta”.

Jeżeli Waszego kraju nie ma na liście, należy zadzwonić pod numer podany na gwarancji. W przypadku konieczności naprawy należy się zwrócić wyłącznie do Serwisu Technicznego firmy De'Longhi. Adresy zostały podane w karcie gwarancji załączonej do urządzenia.

## 2. OPIS





### 2.1 Opis urządzenia (str. 2 - A)

- A1. Pokrywa pojemnika na ziarna kawy
- A2. Pokrywa lejka do kawy mielonej
- A3. Pojemnik na ziarna
- A4. Lejek do wsypywania kawy mielonej
- A5. Pokrętko regulacji stopnia zmielenia kawy
- A6. Tacka na filizanki
- A7. Przycisk : aby włączyć lub wyłączyć ekspres (stand by)
- A8. Rurka gorącej wody
- A9. Dozownik kawy (z regulowaną wysokością)
- A10. Zbiornik na skropliny
- A11. Pojemnik na fusy
- A12. Podstawa na filizanki
- A13. Wskaźnik poziomu wody w tacce na skropliny
- A14. Kratka tacki
- A15. Tacka na skropliny
- A16. Pokrywa zbiornika na wodę
- A17. Zbiornik na wodę
- A18. Miejsce na filtr zmiękczający wodę
- A19. Drzwiczki automatu zaparzającego
- A20. Automat zaparzający
- A21. Gniazdo łącznika kabla zasilającego
- A22. Główny wyłącznik

### 2.2 Opis home page (strony głównej) (str. 3 - B)

- B1. Symbol aktywnej oszczędności energetycznej
- B2. Wybrany smak
- B3. Napoje wybierane bezpośrednio
- B4. Strzałka przewijania
- B5. Wybrana ilość
- B6. Alarm żądania odkamieniania
- B7. Alarm żądania czyszczenia pojemnika na mleko
- B8. Alarm żądania wymiany filtra

### 2.3 Opis panelu sterowania (str. 3 - C)

- C1.  : wybór smaku napoju
- C2.  : Menu wyboru spersonalizowanych napojów. Podczas pierwszego użycia, jeżeli nie zaprogramowano według opisu z rozdziału „11. Personalizacja napojów”, przechodzi się bezpośrednio do personalizacji napoju
- C3.  : menu ustawień urządzenia
- C4.  : wybór ilości napoju

### 2.4 Opis akcesoriów (str. 3 - D)

- D1. Pasek kontrolny twardości wody „Total Hardness Test”
- D2. Miarka do kawy mielonej
- D3. Odkamieniacz
- D4. Filtr zmiękczający (w niektórych modelach)
- D5. Pędzelek do czyszczenia
- D6. Dysza gorącej wody
- D7. Kabel zasilający

### 2.5 Opis pojemnika na mleko (str. 3 - E)

- E1. Pokrętko regulacji pianki i funkcji CLEAN
- E2. Pokrywa pojemnika na mleko
- E3. Pojemnik na mleko
- E4. Rurka zanurzana w mleku
- E5. Rurka wytwarzania spienionego mleka (regulowana)

## 3. PIERWSZE WŁĄCZENIE URZĄDZENIA

### Zwróć uwagę!

- Podczas pierwszego użycia obwód wody jest pusty i dlatego maszyna może emitować hałas: zmniejsz się on w miarę napełniania obwodu.
  - Ekspres został sprawdzony przez producenta przy użyciu kawy, dlatego jest rzeczą całkowicie normalną, że w młynku znajdują się jej ślady. Gwarantujemy, że niniejszy ekspres do kawy jest nowy.
  - Zaleca się jak najszybsze ustawienie twardości wody zgodnie z procedurą opisaną w rozdziale „14. Programowanie twardości wody”.
1. Włóż łącznik kabla zasilającego (D7) do gniazda (A21) znajdującego się z tyłu urządzenia, podłączyć urządzenie

do sieci elektrycznej (rys. 1) i upewnić się, że wyłącznik główny (A22), umieszczony z tyłu urządzenia, jest wciśnięty (rys. 2);

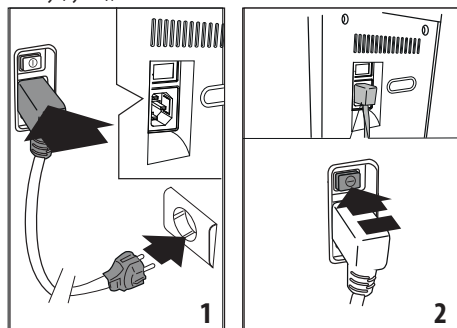

2. Wybrać język wyświetlacza wciskając **Next >** dopóki na wyświetlaczu nie pojawi się żądany język: następnie wcisnąć odpowiadającą mu flagę.

Następnie, wykonać czynności zgodnie z instrukcjami podanymi na wyświetlaczu urządzenia:

3. Wyjąć zbiornik na wodę (A17) (rys. 3), napełnić do poziomu MAX (wybitego na zbiorniku) świeżą wodą (rys. 4); włożyć zbiornik na miejsce (rys. 5);

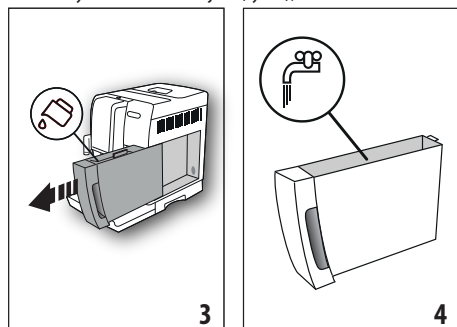

4. Sprawdzić, czy dysza gorącej wody (D6) została założona na rurkę (A8) (rys. 6) i ustawić pod nią pojemnik (rys. 7) o minimalnej pojemności 100 ml;
5. Wcisnąć **Ok ✓**, aby potwierdzić: z dyszy (rys. 8) urządzenia wypłynie gorąca woda, następnie wyłączy się ono automatycznie.

W tym momencie, ekspres jest gotowy do normalnego użytkowania.

#### Zwróć uwagę!

- Przy pierwszym użyciu należy zaparzyć 4-5 kaw cappuccino celem uzyskania zadowalającego efektu.
- Podczas przygotowania pierwszych 4-5 kaw cappuccino, normalną rzeczą jest hałas gotującej się wody: z czasem hałas się zmniejszy.

- Aby zapewnić lepsze funkcjonowanie urządzenia, zaleca się zainstalowanie filtra zmiękczającego (D7) według wskazówek przedstawionych w rozdziale „15. Filtr zmiękczający”. Jeżeli Wasz model nie posiada filtra, można go dostać w Autoryzowanym Centrum Serwisowym firmy De’Longhi.

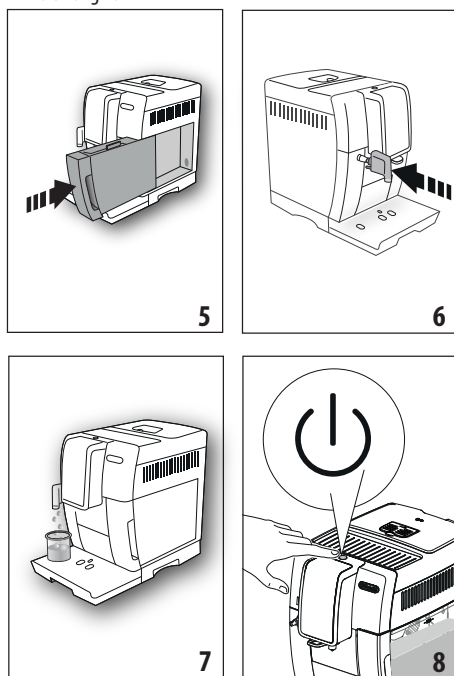

## 4. WŁĄCZANIE URZĄDZENIA

### Zwróć Uwagę!

- Przed włączeniem urządzenia należy się upewnić, że główny wyłącznik (A22) jest wciśnięty (rys. 2).
- Przy każdym włączeniu, urządzenie automatycznie wykonuje cykl nagrzewania i płukania, którego nie można przerywać. Będzie gotowe do użycia wyłącznie po zakończeniu takiego cyklu.

1. W celu włączenia urządzenia, nacisnąć na przycisk (A15) (rys. 8);
2. Po zakończeniu nagrzewania, rozpoczyna się etap płukania gorącą wodą na wylocie z dyszy kawy; w ten sposób, poza nagraniem bojlera, nagrzewają się wewnętrzne przewody dzięki przepływającej przez nie wodzie.

Urządzenie jest gotowe do użycia, gdy pojawi się strona główna (homepage).

## 5. WYŁĄCZANIE URZĄDZENIA

Przy każdym wyłączeniu, jeżeli wcześniej przygotowano kawę, urządzenie wykonuje automatyczny cykl płukania.

1. W celu wyłączenia urządzenia, nacisnąć na przycisk  (A15) (rys. 8).
2. Jeżeli przewidziano, urządzenie przeprowadzi płukanie i wyłączy się (stand-by).

### Zwróć uwagę!

Jeśli urządzenie nie będzie używane przez dłuższy okres czasu, należy je odłączyć od sieci elektrycznej:



1. Najpierw wyłączyć urządzenie, wciskając przycisk  (rys. 8);
2. Zwolnić główny wyłącznik (A22), umieszczony z tyłu urządzenia (rys. 2).

### Uwaga!

Nigdy nie wciskać głównego wyłącznika, gdy urządzenie jest włączone.

## 6. USTAWIENIA MENU

### 6.1 Wejście do menu

1. Wcisnąć przycisk „” (C3), aby wejść do menu;
2. Przeglądać pozycje menu wciskając , dopóki nie wyświetli się żądana;
3. Wcisnąć w menu pozycję, którą chce się wybrać.

### 6.2 Wyjść z menu

Po dokonaniu żądanej regulacji, wcisnąć , dopóki nie wróci się do strony głównej.

### 6.3 Płukanie

Za pomocą tej funkcji można wytworzyć gorącą wodę z dozownika kawy (A9) i dyszy gorącej wody (D6), jeżeli założona, w celu wycmycia i podgrzania wewnętrznego obwodu urządzenia.

1. Ustawić pojemnik o minimalnej pojemności 100 ml pod dyszą gorącej wody (rys. 8).
2. Po wybraniu pozycji „PŁUKANIE”, po kilku sekundach, najpierw z dozownika kawy, a następnie z dyszy gorącej wody (jeżeli założona), wypłynie gorąca woda, która przepłuka i nagrzeje wewnętrzny obwód maszyny (rys. 7).
3. Aby przerwać funkcję, należy wcisnąć przycisk „” lub poczekać na automatyczne wyłączenie.

### Zwróć uwagę!

- Jeżeli nie stosuje się ekspresu przez dłużej niż 3-4 dni, przed ponownym użyciem, po jego włączeniu zalecane jest przeprowadzenie 2-3 płukań;
- Jest normalne, że po takiej funkcji, w pojemniku na fusy (A11) znajduje się woda.

### 6.4 Odkamienianie







Instrukcje dotyczące odkamieniania znajdują się w rozdziale „13. Odkamienianie”.

### 6.5 Filtr wody

Instrukcje dotyczące instalacji filtra (D7), znajdują się w rozdziale „15. Filtr zmiękczający”.

### 6.6 Ustawienia napojów

W tej sekcji można uzyskać informacje na temat spersonalizowanych ustawień i ewentualnie przywrócić ustawienia fabryczne każdego napoju.



1. Po wejściu do menu ustawień, wcisnąć „USTAWIENIA NAPOJÓW”: na wyświetlaczu pojawi się panel ustawień pierwszego napoju;
2. Ustawienia są wyświetlane na pionowych paskach: ustawienia fabryczne są wskazywane symbolem , natomiast ustawiona aktualnie wartość jest wskazana wypełnieniem pionowego paska;
3. Aby wrócić do menu ustawień, wcisnąć  Aby wyświetlać i zmieniać napoje, wcisnąć ;
4. Aby przywrócić ustawienia fabryczne napoju wyświetlane go na wyświetlaczu, wcisnąć  ;
5. „POTWIERDZIĆ RESET?”: aby potwierdzić, wcisnąć  (aby anulować );
6. "USTAWIENIA FABRYCZNE""USTAWIONE": wcisnąć .

Napój został zaprogramowany na ustawieniach fabrycznych. Wykonać tę samą procedurę dla innych napojów lub powrócić na stronę główną dwukrotnie wciskając .

### 6.7 Automatyczne wyłączenie (standby)

Można ustawić godzinę automatycznego wyłączenia, aby urządzenie wyłączyło się po 15 lub 30 minutach, lub po 1, 2, 3 godzinach nieużywania.

Aby zaprogramować automatyczne wyłączenie, postępować w następujący sposób:

1. Wcisnąć „AUTOMATYCZNE WYŁĄCZANIE”;
2. Wybrać żądany okres czasu wciskając strzałkę wyboru  (zwięźszenie) lub  (zwiększenie) wartości;
3. Aby potwierdzić, wcisnąć .

Automatyczne wyłączenie zostało zaprogramowane.

### 6.8 Oszczędność energetyczna

Dzięki tej funkcji możliwe jest uaktywnienie lub dezaktywacja trybu oszczędności energetycznej. Gdy funkcja jest aktywna, gwarantuje mniejsze zużycie energii, zgodnie z normatywnymi europejskimi.

Aby wyłączyć lub włączyć tryb „oszczędność energetyczna”, należy postępować w następujący sposób:

1. Wcisnąć „OSZCZĘDNOŚĆ ENERGETYCZNA”, aby dezaktywować (OFF) lub uaktywnić (ON) funkcję;

Na górnym pasku strony głównej, pojawia się symbol (B1), który wskazuje, że funkcja została uaktywniona.

### Zwróć uwagę:

Gdy funkcja oszczędności energetycznej jest aktywna, parzenie może wymagać kilku sekund oczekiwania.

## 6.9 Temperatura kawy

Jeżeli chce się zmienić temperaturę wody do przygotowania kawy, należy postępować w następujący sposób:

1. Wcisnąć „TEMPERATURA KAWY”: na wyświetlaczu pojawia się możliwe do wyboru wartości (aktywna wartość jest podkreślona);
2. Wcisnąć wartość, którą chce się ustawić (NISKA, ŚREDNIA, WYSOKA).

### Zwróć uwagę:

Zmiana temperatury jest bardziej skuteczna w dużych napojach.

## 6.10 Twardość wody

Instrukcje dotyczące ustawiania twardości wody znajdują się w rozdziale „14. Programowanie twardości wody”.

## 6.11 Ustawianie języka

Aby zmienić język na wyświetlaczu, należy:

1. Wcisnąć „USTAW JĘZYK”;
2. Wcisnąć flagę odnoszącą się do języka, który chce się wybrać (wcisnąć Next >), aby wyświetlić wszystkie dostępne języki).

## 6.12 Sygnał dźwiękowy

Przy pomocy tej funkcji można uaktywnić lub dezaktywować sygnał dźwiękowy, który ekspres wydaje po wciśnięciu ikon i przy każdym założeniu/zdjęciu akcesoriów. Aby dezaktywować lub ponownie aktywować sygnał dźwiękowy, należy:

1. Wcisnąć „SYGNAŁ DŹWIĘKOWY”, aby dezaktywować (OFF) lub uaktywnić (ON) funkcję;

## 6.13 Ustawienia fabryczne

Za pomocą tej funkcji przywraca się wszystkie ustawienia menu i zaprogramowanie ilości dla wszystkich profili, powracając do ustawień fabrycznych (z wyjątkiem języka, który pozostaje niezmienny).

Aby przywrócić ustawienia fabryczne, postępować w następujący sposób:

1. Wcisnąć „USTAWIENIA FABRYCZNE”: na wyświetlaczu pojawi się „PRZYWRÓCIĆ” „USTAWIENIA FABRYCZNE”: wcisnąć (Ok ✓), aby potwierdzić (lub wcisnąć (Esc ↵), aby anulować czynność);

2. „USTAWIENIA FABRYCZNE USTAWIONE”: wcisnąć (Ok ✓), aby potwierdzić.

## 6.14 Statystyki

W tej funkcji są wyświetlane dane statystyczne urządzenia. Aby je wyświetlić, należy:

1. Wcisnąć „STATYSTYKI” i sprawdzić wszystkie dane statystyczne przeglądając pozycje za pomocą (Next >).

## 7. PRZYGOTOWANIE KAWY

### 7.1 Przygotowanie kawy przy użyciu kawy w ziarnach

#### Uwaga!

Nie używać zielonych, karmelizowanych lub kandyzowanych ziaren kawy, ponieważ mogą się przykleić do młynka i sprawić, że nie będzie się nadał do użytku.

1. Wsypać kawę w ziarnach do odpowiedniego pojemnika (A3) (rys. 10);

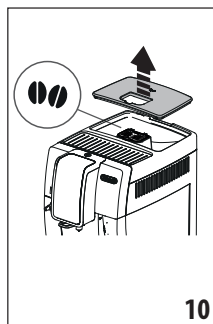
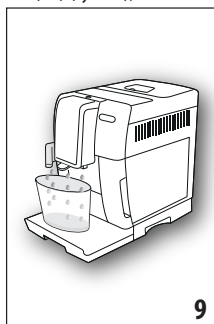

2. Ustawić filizankę pod otworami dozownika kawy (A9) (rys. 9);
3. Obniżyć dozownik, aby znalazł się jak najbliżej filizanki (rys. 11): w ten sposób uzyska się lepszą piankę;
4. Wybrać żądany rodzaj kawy:
  - ESPRESSO
  - LONG
  - COFFEE
  - DOPPIO+
  - 2X ESPRESSO
5. Rozpoczyna się wytwarzanie kawy i na wyświetlaczu pojawia się ilość oraz pasek postępu, który wypełnia się w miarę przygotowywania kawy.

#### Zwróć uwagę:

- Można jednocześnie przygotować 2 filizanki kawy ESPRES-

SO wciskając „2X” podczas przygotowywania 1 Espresso (symbol jest wyświetlany przez kilka sekund na początku przygotowywania).



- Gdy ekspres przygotowuje kawę, można w dowolnym momencie przerwać jej wytwarzanie poprzez wciśnięcie

Stop .







Po zakończeniu parzenia, urządzenie jest gotowe do kolejnego użycia.

### Zwróć uwagę!

- Podczas użycia, na wyświetlaczu mogą się pojawić komunikaty (NAPEŁNIJ ZBIORNIK, OPRÓŻNIJ POJEMNIK NA FUSY itp.) których znaczenie opisano w rozdziale „17. Komunikaty pojawiające się na wyświetlaczu”.
- Aby uzyskać bardziej gorącą kawę, skonsultować paragraf „7.6 Porady w celu uzyskania kawy o wyższej temperaturze”.
- Jeżeli kawa wypływa kroplą za kroplą, jest zbyt słaba, z małą pianką lub jest zimna, należy przeczytać wskazówki podane w rozdziale „7.5 Regulacja młynka do kawy” i rozdziale „18. Rozwiązywanie problemów”.
- Można spersonalizować każde przygotowanie kawy (patrz rozdział „11. Personalizacja napojów”).

## 7.2 Wybór smaku kawy

Wcisnąć przycisk  (C1):



|  |  |
|--|--|
|    | Własny (jeżeli zaprogramowany) / Standard        |
|    | SMAK BARDZO ŁAGODNY                              |
|    | SMAK ŁAGODNY                                     |
|    | SMAK NORMALNY                                    |
|    | SMAK MOCNY                                       |
|  | SMAK BARDZO MOCNY                                |
|  | (patrz „7.4 Przygotowanie kawy z kawy mielonej”) |

Po wytworzeniu, ustawienie smaku powraca do wartości .

## 7.3 Wybór ilości kawy

Wcisnąć przycisk   (C4):

|  |   |
|--|---|
|  | Własny (jeżeli zaprogramowany) / Standard (patrz tabela w rozdziale „11. Personalizacja napojów”) |
|  | MAŁA KAWA   |
|  | ŚREDNIEJ WIELKOŚCI KAWA   |



|   |                  |
|---|------------------|
|   | DUŻA KAWA        |
|  | BARDZO DUŻA KAWA |

Po wytworzeniu, ustawienie ilości powraca do wartości .

## 7.4 Przygotowanie kawy z kawy mielonej

### Uwaga!

- Nie wsypywać kawy mielonej do wyłączzonego urządzenia, aby jej w nim nie rozsypać i nie zabrudzić ekspresu. W takim przypadku ekspres mógłby ulec uszkodzeniu.
- Wsypywać zawsze tylko 1 płaską miarkę kawy (D2), w przeciwnym wypadku wewnątrz urządzenia mogłoby się zabrudzić lub zapchać lejek (A4).
- Używając kawy mielonej, można jednorazowo przygotować tylko jedną filiżankę kawy.

1. Wcisnąć przycisk , dopóki na wyświetlaczu nie pojawi się  (kawa mielona).
2. Otworzyć pokrywkę lejka do kawy mielonej (A2).
3. Upewnić się, że lejek (A4) nie jest zapchany, następnie wsypać jedną płaską miarkę kawy mielonej (rys. 12).

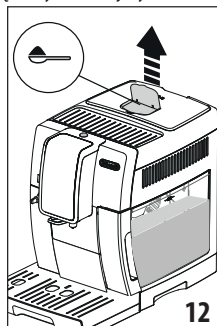
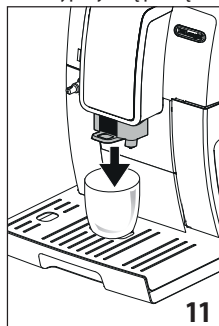

4. Ustawić filiżankę pod otworem dozownika kawy (A9).
5. Wybrać żądany rodzaj kawy:
  - ESPRESSO
  - LONG
  - COFFEE
6. Rozpoczyna się wytwarzanie kawy i na wyświetlaczu pojawia się symbol wybranego napoju i pasek postępu, który wypełnia się w miarę przygotowywania kawy.

Po zakończeniu parzenia, urządzenie jest gotowe do kolejnego użycia.

### Uwaga! Przygotowując kawę LONG:

W połowie przygotowywania, maszyna wymaga wsypania nowej płaskiej miarki kawy mielonej: kontynuować i wcisnąć

Ok .

## 7.5 Regulacja młynka do kawy

Nie należy regulować młynka do kawy, przynajmniej początkowo, ponieważ jest on fabrycznie ustawiony na odpowiednie wytwarzanie kawy.

Jeżeli jednak, po zaparzeniu pierwszych kaw okaże się, że wytwarzanie kawy jest zbyt słabe i z małą ilością pianki lub jest wytwarzana zbyt wolno (kropla za kroplą), należy poprawić ustawienie przy pomocy pokrętki regulacji stopnia zmielenia kawy (A5) (rys. 13).

### Zwróć uwagę!

Pokrętło regulacji może być używane wyłącznie podczas pracy młynka do kawy, na początkowym etapie przygotowywania napojów na bazie kawy.

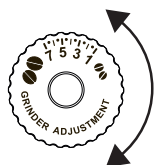

Jeżeli kawa wypływa zbyt wolno lub nie wypływa wcale, przekręcić pokrętło zgodnie z kierunkiem ruchu wskazówek zegara o jeden przeskok w stronę numeru 7.

Natomiast, aby uzyskać wytwarzanie mocniejszej kawy oraz poprawić wygląd pianki, przekręcić je w kierunku przeciwnym do kierunku ruchu wskazówek zegara o jeden przeskok do 1 (nie więcej niż jeden przeskok na raz, w przeciwnym wypadku kawa może wypływać kroplami).

Efekt tej zmiany widoczny jest dopiero po przygotowaniu co najmniej 2 kolejnych kaw. Jeżeli po takiej regulacji nie uzyska siężądanego rezultatu, konieczne będzie powtórzenie korekty, obracając pokrętło o jeden przeskok.

## 7.6 Porady w celu uzyskania kawy o wyższej temperaturze

Aby uzyskać bardziej gorącą kawę zaleca się:

- przeprowadzić płukanie wybierając funkcję „Płukanie” w menu ustawień (paragraf „6.3 Płukanie”);
- ogrzać gorącą wodą filiżanki (użyć funkcji gorącej wody, patrz rozdział „10. Wytwarzanie gorącej wody”);
- zwiększyć temperaturę kawy w menu ustawień „C3” (paragraf „6.9 Temperatura kawy”). Zmiana temperatury jest bardziej skuteczna w dużych napojach.

## 8. DZBANEK KAWY

1. Pod dozownikiem kawy ustawić dzbanek (A9): należy uwzględnić możliwą do wytworzenia ilość, czyli:

| Wybrana dawka | Ilość (ml) |
|---------------|------------|
|               | 250        |
|               | 500        |
|               | 750        |

2. Wcisnąć „DZBANEK KAWY”;
3. Wybrać smak i liczbę filiżanek;
4. Wcisnąć
5. Po kilku sekundach, urządzenie rozpocznie automatyczne wytwarzanie i na wyświetlaczu pojawi się obrazek wybranego napoju oraz pasek postępu, który będzie się wypełniał w miarę przygotowywania.

Po zakończeniu parzenia, urządzenie jest gotowe do kolejnego użycia.

### Zwróć uwagę:

- wcisnąć , jeżeli chce się całkowicie przerwac przygotowywanie i powrócić na stronę główną.

## OSTRZEŻENIE:

Po przygotowaniu dzbanka kawy, przed przygotowaniem kolejnego napoju poczekać 5 minut, aż ekspres ostygnie. Ryzyko przegrzania!

## 9. PRZYGOTOWANIE NAPOJÓW MLECZNYCH

### Zwróć uwagę!

Aby nie uzyskać mało spienionego mleka lub pianki z dużymi pęcherzykami, zawsze wyczyścić pokrywkę pojemnika na mleko (E2) i dyszę gorącej wody (A8) jak opisano w paragrafach „9.4 Czyszczenie pojemnika na mleko po każdym użyciu”, „12.10 Czyszczenie pojemnika na mleko” i „12.11 Czyszczenie rurki gorącej wody”.

### 9.1 Napełnianie i mocowanie pojemnika na mleko

1. Zdjąć pokrywę (E2) (rys. 14);

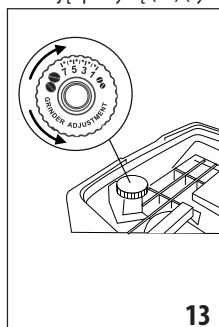

13



14

2. Napełnić pojemnik (E3) wystarczającą ilością mleka, nie przekraczając umieszczonego na nim wskaźnika MAX (rys. 15). Należy pamiętać, że każda kreska z boku pojemnika odpowiada około 100 ml mleka;

### Zwróć uwagę!

- Aby uzyskać bardziej gęstą i obfitą piankę, należy użyć mleka odtłuszczonego lub półtłustego prosto z lodówki (około 5°C).
- Jeżeli tryb „Oszczędność energetyczna” jest aktywny, wytwarzanie napoju może wymagać kilku sekund.
- 3. Upewnij się, że rurka zanurzana w mleku (E4) znajduje się na prawidłowym miejscu, na dole pokrywy pojemnika na mleko (rys. 16);

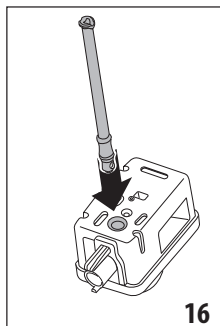
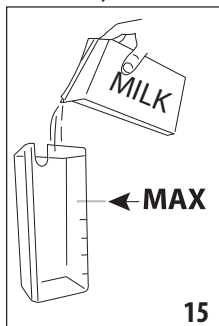

4. Ponownie założyć pokrywę na pojemnik na mleko;
5. Jeżeli jest założona dysza gorącej wody (D6), zdjąć ją;
6. Popychając do końca, zaczepić pojemnik na mleko (E) na rurce (A8) (rys. 17): urządzenie wyda sygnał dźwiękowy (jeżeli funkcja sygnału jest uaktywniona);
7. Ustawić wystarczająco dużą filiżankę pod otworami dozownika kawy (A9) i pod rurką wytwarzania spienionego mleka (E5); wyregulować długość rurki wytwarzania mleka, w celu zbliżenia jej do filiżanki, pociągając na dół (rys. 18).

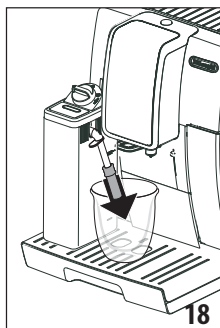
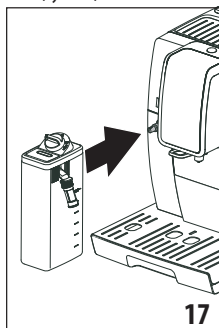

8. Śledzić wskazówki przedstawione dla każdej konkretnej funkcji.

### 9.2 Regulacja ilości pianki

Przekręcając pokrętkę regulowania pianki (E1), ustawia się ilość pianki, która zostanie wytworzona podczas przygotowywania napojów na bazie mleka.

| Pozycja pokrętki  | Opis             | Zalecana do...   |
|---|------------------|--|
|  | BEZ PIANKI       | GORĄCE MLEKO (niespienione) /CAFFELATTE  |
|  | MIN.IŁOŚĆ PIANKI | latte macchiato/<br>FLAT WHITE   |
|  | MAX IŁOŚĆ PIANKI | CAPPUCCINO/ CAPPUCCINO+ / CAPPUCCINO MIX / ESPRESSO MACCHIATO / GORĄCE MLEKO (spienione) |

### 9.3 Automatyczne przygotowywanie napojów mlecznych

1. Napełnić i zaczepić pojemnik na mleko (E), jak przedstawiono wcześniej.
2. Wybrać żądany napój:
  - CAPPUCCINO
  - LATTE MACCHIATO
  - MILK (GORĄCE MLEKO)
  - CAPPUCCINO+
  - CAPPUCCINO MIX
  - CAFFELATTE
  - FLAT WHITE
  - ESPRESSO MACCHIATO
3. Urządzenie wskaże na wyświetlaczu możliwość przekręcenia pokrętki regulacji pianki (E1) w zależności od wymaganej w oryginalnym przepisie: przekręcić pokrętkę znajdującą się na pokrywie pojemnika na mleko.
4. Po kilku sekundach, urządzenie automatycznie rozpocznie przygotowywanie i na wyświetlaczu pojawi się ikona wybranego napoju oraz pasek postępu, wypełniający się w miarę przygotowywania.

Po zakończeniu parzenia, urządzenie jest gotowe do kolejnego użycia.

### Zwróć uwagę: wskazówki odnoszące się do wszystkich napojów mlecznych

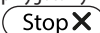
-  **Esc**: wcisnąć, jeżeli chce się całkowicie przerwać przygotowywanie i powrócić do home page.
-  **Stop X**: wcisnąć, aby przerwać wytwarzanie mleka lub kawy i przejść do kolejnego etapu (jeżeli przewidziany) przygotowywania napoju.
- Można spersonalizować każde przygotowanie napoju mlecznego (patrz rozdział „11. Personalizacja napojów”).
- Nie pozostawiać na długo naczynia z mlekiem poza lodówką: im wyższa jest temperatura mleka (idealna to 5°C), tym jakość pianki jest gorsza.

## 9.4 Czyszczenie pojemnika na mleko po każdym użyciu

Po każdym użyciu funkcji z zastosowaniem mleka, jest wyświetlany komunikat „USTAW POKRĘTŁO” „NA POZYCJI CLEAN”, należy wyczyścić pokrywę spieniacza do mleka:

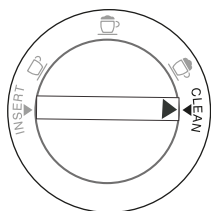

1. Pozostawić pojemnik na mleko (E) w urządzeniu (nie jest konieczne jego opróżnienie);
2. Umieścić filiżankę lub inny pojemnik pod rurką wytwarzania spienionego mleka;
3. Przekręcić pokrętkę regulacji pianki (E1) na „CLEAN” (rys. 19): na wyświetlaczu pojawi się napis „CZYSZCZENIE W TOKU” „UMIEŚĆ POJEMN. POD DYSZĄ MLEKA” z paskiem wypełniającym się w miarę postępowania czyszczenia (rys. 20). Z rurki wytwarzania spienionego mleka wydobywa się gorąca woda i para. Czyszczenie kończy się automatycznie;

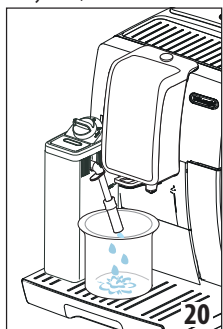
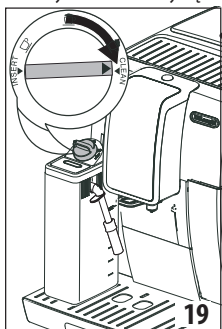

4. Ustawić pokrętkę regulacji na jedną z pozycji stopnia regulacji pianki;
5. Wyjąć pojemnik na mleko i zawsze wyczyścić rurkę gorącej wody (A8) gąbką (rys. 21).

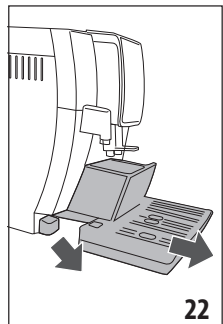
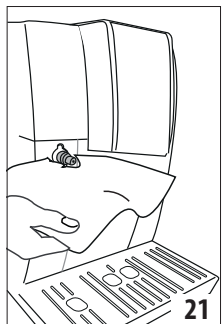

## Zwróć uwagę!

- Jeśli chce się przygotować kilka filiżanek napojów mlecznych, po przygotowaniu ostatniego napoju należy wyczyścić pojemnik na mleko. Aby kontynuować kolejne przygotowanie, po pojawieniu się komunikatu do funkcji CLEAN, wcisnąć **Esc**.
- Jeżeli nie wykona się czyszczenia, na wyświetlaczu pojawi się symbol  przypominający o konieczności wyczyszczenia pojemnika na mleko.
- Pojemnik może być przechowywany w lodówce.
- W niektórych przypadkach, aby wykonać czyszczenie, należy poczekać na nagrzanie się ekspresu.

## 10. WYTWARZANIE GORĄCEJ WODY

1. Sprawdzić, czy dysza gorącej wody (D6) jest prawidłowo założona na rurce gorącej wody (A8);
2. Ustawić pojemnik pod dyszą (możliwie jak najbliżej, aby uniknąć rozpryskiwania wody);
3. Wcisnąć „GORĄCA WODA”; na wyświetlaczu pojawi się odpowiedni symbol i pasek postępu, który wypełnia się w miarę przygotowywania;
4. Urządzenie wydaje gorącą wodę, następnie automatycznie przerywa wytwarzanie. Aby ręcznie przerwać wytwarzanie gorącej wody, wcisnąć **Stop X**.



## Zwróć uwagę!

- Jeżeli tryb „Oszczędność energetyczna” jest aktywny, wytwarzanie gorącej wody może wymagać kilku sekund oczekiwania.
- Można spersonalizować każde przygotowanie gorącej wody (patrz rozdział „11. Personalizacja napojów”).

## 11. PERSONALIZACJA NAPOJÓW

Można spersonalizować smak (w napojach, w których jest możliwa jego zmiana) i ilość napojów.

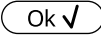

1. Wcisnąć **my** (C2);
2. Wybrać napój, który chce się ustawić według własnych upodobań, aby wejść na strony personalizacji: muszą być założone odpowiednie akcesoria;
3. (Tylko napoje na bazie kawy) Wybrać żądany smak wciskając „-” lub „+” i wcisnąć **Ok ✓**;
4. Rozpoczyna się przygotowywanie i urządzenie wyświetla stronę personalizacji ilości, która jest przedstawiona za pomocą pionowego paska. Gwiazdka obok paska wskazuje ustawioną ilość;
5. Gdy ilość osiągnie minimalną dopuszczalną do zaprogramowania wartość, na wyświetlaczu pojawi się **Stop X**;
6. Wcisnąć **Stop X**, gdy w filiżance znajdzie się żądana ilość;

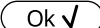
- 7. Wcisnąć , aby zapisać (lub , aby anulować).

Urządzenie potwierdzi czy nowe ustawienie zostało zapisane, czy też nie (w zależności od poprzedniego wyboru): wcisnąć .

Urządzenie powróci na home page.

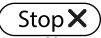
### Zwróć uwagę!

- **Napoje mleczne:** zapisuje się smak kawy, a następnie pojedynczo ilości mleka i kawy;
- **Gorąca woda:** urządzenie wytwarza gorącą wodę: wcisnąć , aby zapisać żądaną ilość.
- Można wyjść z programowania wciskając : wartości nie zostaną zapisane.

| Tabela wielkości napojów |                      |                                     |
|--------------------------|----------------------|-------------------------------------|
| Napój                    | Standardowa wielkość | Wielkość możliwa do zaprogramowania |
| ESPRESSO                 | 40 ml                | 20-180 ml                           |
| LONG                     | 160 ml               | 115-250 ml                          |
| COFFEE                   | 180 ml               | 100-240 ml                          |
| DOPPIO+                  | 120 ml               | 80-180 ml                           |
| GORĄCA WODA              | 250 ml               | 20-420 ml                           |

## 12. CZYSZCZENIE

### 12.1 Czyszczenie ekspresu

Należy okresowo myć następujące części ekspresu:

- wewnętrzny obwód;
- pojemnik na fusy (A11);
- tacka na skropliny (A15), zbiornik na skropliny (A10), kratka tacki (A14) i wskaźnik pełnej tacki (A13);
- zbiornik na wodę (A17);
- otwory dozownika kawy (A9);
- lejek wysypywania kawy mielonej (A4);
- automat zaparzący (A20), dostępny po otwarciu drzwi-czek serwisowych (A19);
- pojemnik na mleko (E);
- rurkę gorącej wody (A8);
- panel sterowania (B).

### Uwaga!

- Do czyszczenia urządzenia nie używać rozpuszczalników, ściernych środków czyszczących lub alkoholu. Do czyszczenia automatycznych ekspresów firmy De'Longhi nie jest konieczne stosowanie środków chemicznych.
- Nie wolno myć w zmywarce do naczyń elementów ekspresu, z wyjątkiem kratki tacki (A14) i pojemnika na mleko (E).

- Do usuwania kamienia osadowego lub osadów z kawy nie należy używać metalowych przedmiotów, mogłyby one zarysować metalowe lub plastikowe powierzchnie.

### 12.2 Czyszczenie wewnętrznego obwodu ekspresu

Po okresach nieużytkowania trwających dłużej niż 3-4 dni, przed ponownym użyciem zaleca się włączenie urządzenia i wykonanie:

- 2-3 płukań wybierając funkcję „Płukanie” (paragraf „6.3 Płukanie”);
- wytworzenie gorącej wody przez kilka sekund (rozdział „10. Wytwarzanie gorącej wody”).

### Zwróć uwagę!

Jest normalne, że po takim czyszczeniu, w pojemniku na fusy (A11) znajduje się woda.

### 12.3 Czyszczenie pojemnika na fusy

Gdy na wyświetlaczu pojawi się napis „OPRÓŻNIJ POJEMNIK NA FUSY”, należy go opróżnić i wyczyścić. Dopóki pojemnik na fusy (A11) nie zostanie wyczyszczony, urządzenie nie może przygotować kawy. Po upływie 72 godzin od pierwszego przygotowania, urządzenie sygnalizuje konieczność opróżnienia pojemnika nawet, jeżeli nie jest pełny (aby urządzenie mogło odliczyć 72 godziny, nie należy go wyłączyć wyłącznikiem głównym) (A22).

### Uwaga! Ryzyko oparzenia

Jeżeli przygotowuje się kilka kolejnych kaw cappuccino, metalowa podstawa na filizanki (A12) nagrzewa się. Przed jej dotknięciem poczekać aż wystygnie, chwycić tylko za przednią część.

Aby przeprowadzić czyszczenie (gdy ekspres jest wyłączony):

1. Wyjąć tackę na skropliny (A15) (rys. 22), opróżnić ją i wyczyścić.
2. Opróżnić i dokładnie wyczyścić pojemnik na fusy (A11) uważając, aby usunąć wszystkie nagromadzone na dnie pozostałości: pędzelek znajdujący się w wyposażeniu (D5) posiada łopatkę idealnie nadającą się do takiej czynności.
3. Sprawdzić (czerwony) zbiornik na skropliny (A10) i, jeżeli jest pełen, opróżnić.

### Uwaga!

Gdy wyjmuje się tackę na skropliny należy obowiązkowo opróżnić pojemnik na fusy nawet, jeśli nie jest pełny. Jeżeli czynność ta nie zostanie wykonana, może się zdarzyć, że podczas przygotowywania kolejnych kaw, pojemnik na fusy wypełni się nadmiernie i ekspres zostanie zablokowany.

## 12.4 Czyszczenie tacki na skropliny i zbiornika na skropliny

### Uwaga!

Tacka na skropliny (A15) wyposażona jest w pływakowy wskaźnik poziomu (A13) (czerwony) znajdującej się w nim wody (rys. 23). Zanim wskaźnik wydobędzie się z podstawki na filizanki (A12), należy koniecznie opróżnić i wyczyścić tackę, w przeciwnym wypadku woda może się wylać i uszkodzić urządzenie, blat na którym stoi lub otaczająca strefę.

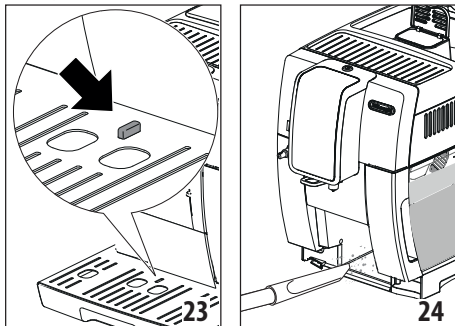

W celu wyjęcia tacki na skropliny, należy postępować następująco:

1. Wyjąć tackę na skropliny i pojemnik na fusy (A11) (rys. 22);
2. Wyjąć podstawkę na filizanki (A12), kratkę tacki (A14) i opróżnić tackę na skropliny oraz pojemnik na fusy, a następnie je umyć.
3. Sprawdzić czerwony zbiornik na skropliny (A15) i, jeżeli jest pełen, opróżnić;
4. Ponownie włożyć tackę na skropliny z kratką oraz pojemnik na fusy.

## 12.5 Czyszczenie wnętrza ekspresu do kawy

### Niebezpieczeństwo porażenia prądem!

Przed przystąpieniem do czyszczenia wewnętrznych części należy wyłączyć urządzenie (patrz „5. Wyłączanie urządzenia”) i odłączyć je od sieci elektrycznej. Nigdy nie zanurzać urządzenia w wodzie.

1. Okresowo sprawdzić (raz w miesiącu) czy wewnątrz urządzenia (dostępne po wyjęciu tacki na skropliny) (A15) nie jest zabrudzone. W razie potrzeby, usunąć osady z kawy przy pomocy pędzelka znajdującego się w wyposażeniu (D5) i gąbki.
2. Przy pomocy odkurzacza usunąć wszelkie pozostałości (rys. 24).

## 12.6 Czyszczenie zbiornika na wodę

1. Okresowo (mniej więcej raz w miesiącu) i zawsze po wymianie filtra zmiękczającego (D7) (gdy przewidziano) czyścić zbiornik na wodę (A17) za pomocą wilgotnej szmatki i odro-

biną delikatnego środka czyszczącego: dokładnie wypłukać przed napełnieniem i założyć;

2. Wyjąć filtr (jeśli obecny) i przepłukać go pod bieżącą wodą;
3. Ponownie zamontować filtr (jeśli przewidziany), napełnić zbiornik świeżą wodą i ponownie go założyć;
4. (tylko w modelach z filtrem zmiękczającym). Wytworzyć około 100 ml gorącej wody w celu uaktywnienia filtra.

## 12.7 Czyszczenie otworów dozownika kawy

1. Za pomocą gąbki lub szmatki okresowo czyścić otwory dozownika kawy (A9) (rys. 25A);
2. Sprawdzić, czy nie są zapchane. W razie potrzeby, usunąć osady z kawy przy pomocy wykałaczki (rys. 25B).

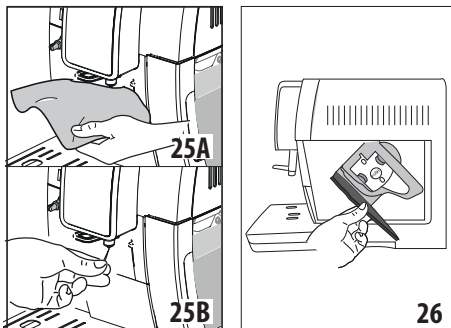

## 12.8 Czyszczenie lejka do kawy mielonej

Okresowo (mniej więcej raz w miesiącu) sprawdzać, czy lejek do wysypywania kawy mielonej (A4) nie jest zapchany. W razie potrzeby, usunąć osady z kawy przy pomocy pędzelka (D5) znajdującego się w wyposażeniu.

## 12.9 Czyszczenie automatu zaparzającego

Automat zaparzający (A20) należy czyścić przynajmniej raz w miesiącu.

### Uwaga!

Nie należy wyjmować automatu zaparzającego, gdy urządzenie jest włączone.

1. Upewnić się, że ekspres właściwie wykonał wyłączenie (patrz rozdział „5. Wyłączanie urządzenia”);
2. Wyjąć zbiornik na wodę (A17) (rys. 3);
3. Otworzyć drzwiczki automatu zaparzającego (A19) (rys. 26) znajdujące się na prawym boku;
4. Wcisnąć do środka dwa kolorowe przyciski zwalnające i równocześnie wyjąć automat zaparzający na zewnątrz (rys. 27);
5. Zanurzyć automat zaparzający w wodzie na ok. 5 minut, a następnie opłukać pod kranem;

### Uwaga!

PRZEPŁUKAĆ WYŁĄCZNIE WODĄ

## NIE UŻYWAĆ ŚRODKÓW CZYSZCZĄCYCH I NIE WKŁADAĆ DO ZMYWARKI

Czyścić automat zaparzący bez użycia środków czyszczących, ponieważ mogą go uszkodzić.

6. Za pomocą pędzelka (D5) wyczyścić ewentualne pozostałości z kawy w miejscu zaczepienia automatu zaparzącego, widoczne przez drzwiczki;
7. Po wyczyszczeniu, ponownie założyć automat zaparzący wkładając go do wspornika (rys. 28); następnie wcisnąć napis PUSH, dopóki nie usłyszysz kliknięcia przymocowania;

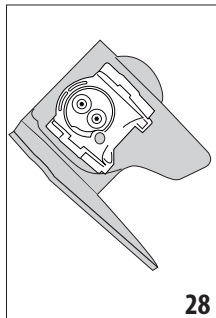
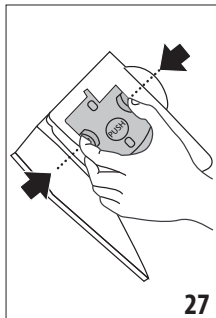

### Zwróć uwagę!

Jeżeli zamocowanie automatu zaparzącego sprawia trudności, należy (przed jego założeniem) doprowadzić go do właściwych rozmiarów naciskając na dwie dźwignie jak pokazano na rys. 29.

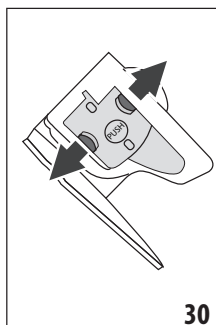
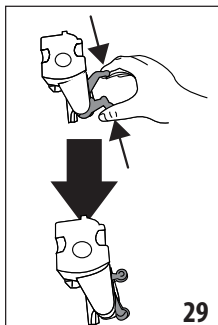

8. Po założeniu automatu zaparzącego należy się upewnić, że obydwa kolorowe przyciski zaskoczyły na zewnątrz (rys. 30);
9. Zamknąć drzwiczki automatu zaparzącego;
10. Napełnić zbiornik wodą.

## 12.10 Czyszczenie pojemnika na mleko

W celu zapewnienia skuteczności spieniacza, należy co drugi dzień czyścić pojemnik na mleko (E), jak opisano poniżej:

1. Wyjąć pokrywę (E2);

2. Wyjąć rurkę wytwarzania mleka (E5) i rurkę zanurzaną w mleku (E4) (rys. 31);
3. Przekręcić w kierunku przeciwnym do kierunku ruchu wskazówek zegara pokrętko regulacji pianki (E1) na pozycję „INSERT” (rys. 31) i zdjąć je, przesuwając w górę;

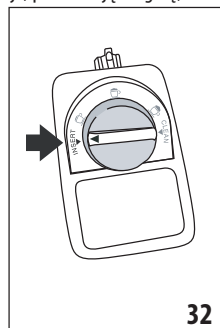
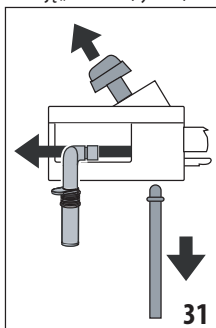

4. Starannie umyć wszystkie elementy w ciepłej wodzie z delikatnym środkiem czyszczącym. **Można je myć w zmywarce, wkładając je wyłącznie do górnego kosza.** Zachować szczególną ostrożność, aby w nacięciu i w kanałiku pod pokrętkiem (rys. 32) nie zostały resztki po mleku: ewentualnie wyczyścić za pomocą wykałaczki;

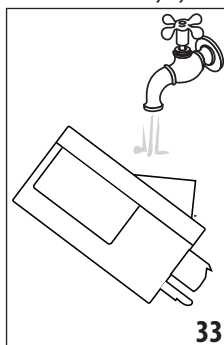

5. Wypłukać wewnątrz gniazda na pokrętko regulacji pianki pod bieżącą wodą (rys. 33);
6. Sprawdzić również, czy rurka zanurzana w mleku i rurka do wytwarzania mleka nie są zatkane resztkami mleka;
7. Ponownie zamocować pokrętko tak, aby strzałka odpowiadała napisowi „INSERT”, zamocować rurkę do wytwarzania mleka i rurkę zanurzaną w mleku;
8. Ponownie założyć pokrywę na pojemnik na mleko (E2).

## 12.11 Czyszczenie rurki gorącej wody

Za pomocą gąbki czyścić rurkę (A8) po każdym przygotowaniu mleka, usuwając jego resztki znajdujące się na uszczelkach (rys. 21).

## 13. ODKAMNIENIE

### Uwaga!

- Przed użyciem, przeczytaj instrukcję i etykietę odkamieniacza, znajdującą się na jego opakowaniu.

- Zaleca się stosowanie wyłącznie odkamieniacza firmy De'Longhi. Użycie nieodpowiednich odkamieniaczy, jak również nieregularnie wykonywane odkamienianie może doprowadzić do usterek, których gwarancja producenta nie obejmuje.

Ekspres należy odkamienić, gdy na wyświetlaczu pojawi się napis „KONIECZNOŚĆ ODKAMINIENIA”, „NACIŚNIJ OK, ABY ROZP.” (~45min): jeżeli chce się przeprowadzić odkamienianie natychmiast, wcisnąć **Ok ✓** i zastosować się do instrukcji z punktu 3.

Aby przesunąć odkamienianie na później, wcisnąć **Esc**: na wyświetlaczu symbol  przypomina, że należy przeprowadzić odkamienianie. (komunikat będzie się wyświetlał przy każdym włączeniu).

Aby wejść do menu odkamieniania:

1. Wcisnąć przycisk  (C3), aby wejść do menu;
2. Wcisnąć „ODKAMINIENIE” i zastosować się do wskazówek na wyświetlaczu;
3. „WYJMIJ FILTR WODY” (str. 34); wyjąć zbiornik wody (A17), wyjąć filtr wody (D7) (jeżeli obecny) i opróżnić zbiornik. Wcisnąć **Next >**;

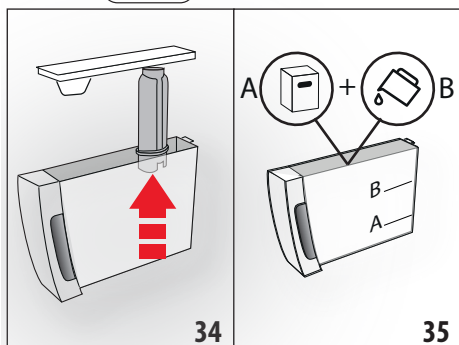

4. „WLEJ ODKAMINIACZ (POZIOM A) I WODĘ (DO POZIOMU B)” (rys. 35); Włać do zbiornika na wodę odkamieniacz, do wskazanego poziomu A (opakowanie 100 ml) zaznaczonego wewnątrz zbiornika; następnie dolać wody (jeden litr) do poziomu B; ponownie włożyć zbiornik na wodę. Wcisnąć **Next >**;
5. „OPRÓŻNIJ TACKĘ NA SKROPLINY” (rys. 22);
6. Wyjąć, opróżnić i ponownie włożyć tackę na skropliny (A15) i pojemnik na fusy (A11). Wcisnąć **Next >**;
7. „UMIEŚĆ POJ. 2l POD WYLOTEM DYSZY OK, ABY ROZPOCZĄĆ ODKAMINIENIE”:

Pod dyszą gorącej wody (D6) i dozownikiem kawy (A9) umieścić pusty pojemnik o minimalnej pojemności 2 litra (rys. 9);

### Uwaga! Ryzyko oparzenia

Z dyszy gorącej wody i z dozownika kawy wypływa gorąca woda z kwasem. Należy uważać, by nie wejść w kontakt z takim roztworem.

8. Wcisnąć przycisk **Ok ✓**, aby potwierdzić wlanie roztworu. Na wyświetlaczu pojawi się napis „ODKAMINIENIE W TOKU, PROSZĘ CZEKAĆ”: uruchamia się program odkamieniania i roztwór odkamieniający wypływa zarówno z dyszy gorącej wody jak i z dozownika kawy automatycznie przeprowadzając szereg płukań z przerwami, usuwających resztki kamienia z urządzenia;

Po około 25 minutach, urządzenie przerywa odkamienianie;

9. „WYPŁUCZ ZBIORNIK I NAPEŁNIJ WODĄ DO POZIOMU MAX” (rys. 4): urządzenie jest gotowe na proces płukania świeżą wodą. Opróżnić pojemnik zastosowany do zebrania roztworu odkamieniającego i wyjąć zbiornik na wodę, wypłukać pod bieżącą wodą, napełnić zimną wodą do poziomu MAX, ponownie włożyć do ekspresu;
10. „UMIEŚĆ POJ. 2l POD WYLOTEM DYSZY OK, ABY ROZPOCZĄĆ PŁUKANIE”: Pod dozownikiem kawy i dyszą gorącej wody (fig. 9) umieścić pusty pojemnik zastosowany do zebrania roztworu odkamieniającego i wcisnąć **Ok ✓**;;
11. Gorąca woda wypływa najpierw z dozownika kawy a następnie z dyszy gorącej wody, na wyświetlaczu pojawia się napis „PŁUKANIE W TOKU”;

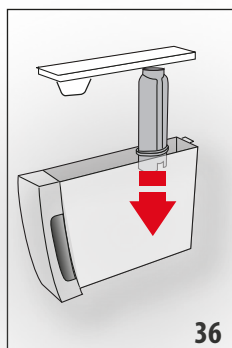

12. Gdy w zbiorniku skończy się woda, wypłukać pojemnik zastosowany do zebrania wody z płukania;
13. (Jeżeli filtr był zainstalowany) „WŁÓŻ FILTR NA MIEJSCE” (rys. 36). Wcisnąć **Next >** i wyjąć zbiornik na wodę; włożyć, jeżeli został wcześniej wyjęty, filtr zmiękczający;
14. „WYPŁUCZ ZBIORNIK I NAPEŁNIJ WODĄ DO MAX POZIOMU” (rys. 4): Napełnić zbiornik świeżą wodą do poziomu MAX;
15. „WŁÓŻ ZBIORNIK NA WODĘ” (rys. 5): Włożyć zbiornik na wodę;
16. „UMIEŚĆ POJ. 2l POD WYLOTEM DYSZY OK, ABY ROZPOCZĄĆ PŁUKANIE”: Pod dyszą gorącej wody umieścić pusty pojemnik zastosowany do zebrania roztworu odkamieniającego (rys. 9) i wcisnąć **Ok ✓**;
17. Gorąca woda wypływa z dyszy gorącej wody/pary, na wyświetlaczu pojawia się napis „PŁUKANIE W TOKU, PROSZĘ CZEKAĆ”;



18. „OPRÓŻNIJ TACKĘ NA SKROPLINY” (rys. 22): Po zakończeniu drugiego płukania, wyjąć, opróżnić i ponownie włożyć tackę na skropliny (A15) i zbiornik na fusy (A11): wcisnąć **Next >**;
19. „ODKAMINIOWANIE ZAKOŃCZONE”: wcisnąć **Ok ✓**;
20. „NAPEŁNIJ ZBIORNIK ZIMNĄ WODĄ”: opróżnić pojemnik zastosowany do zebrania wody z płukania, wyjąć go i dołączyć zimnej wody do poziomu MAX, ponownie włożyć do urządzenia.

Odkaminiowanie zostało zakończone.

### Zwróć uwagę!



- Jeżeli cykl odkaminiowania nie zakończy się prawidłowo (np.: brak energii elektrycznej), zaleca się jego powtórzenie;
- Jest normalne, że po wykonaniu cyklu odkaminiowania, w pojemniku na fusy (A11) znajduje się woda.
- W przypadku, gdy zbiornika na wodę nie został napełniony do poziomu max, urządzenie wymaga trzeciego płukania: zagwarantuje to całkowite usunięcie roztworu odkamieniającego z jego wewnętrznych obwodów. Przed uaktywnieniem płukania, pamiętać o opróżnieniu tacki na skropliny;
- Urządzenie może w krótkim okresie czasu zażądać dwóch cykli odkaminiowania, co jest rzeczą normalną i wynika z nowoczesności jego systemu kontroli.



## 14. PROGRAMOWANIE TWARDOŚCI WODY

Komunikat „KONIECZNOŚĆ ODKAMINIOWANIA - NACIŚNIJ OK, ABY ROZP. (~45 MIN) **!**” wyświetlany jest po ustalonym wcześniej okresie działania, który zależy od twardości wody. Ekspres jest fabrycznie ustawiony na „4 POZIOM” twardości wody. Ewentualnie, można zaprogramować ekspres na podstawie twardości wody w sieci wodociągowej różnych regionów, zmniejszając w ten sposób częstotliwość wykonywania odkaminiowania.

### 14.1 Pomiar twardości wody

1. Wyjąć z opakowania pasek kontrolny twardości wody TOTAL HARDNESS TEST (D1).
2. Całkowicie zanurzyć pasek w szklance wody z kranu na około jedną sekundę.
3. Wyjąć pasek z wody i lekko nim potrząsnąć. Po upływie około minuty pojawią się 1, 2, 3 lub 4 czerwone kwadraciki. W zależności od twardości wody jeden kwadracik odpowiada 1 poziomowi.

| Pasek kontrolny  | Twardość wody                  |
|--|--------------------------------|
|  | Poziom 1 = słodka woda         |
|  | Poziom 2 = woda niezbyt twarda |

| Pasek kontrolny   | Twardość wody                 |
|---|-------------------------------|
|  | Poziom 3 = woda twarda        |
|  | Poziom 4 = woda bardzo twarda |

### 14.2 Ustawienie twardości wody

1. Wejść do menu jak wskazano w paragrafie „6.1 Wejście do menu”;
2. Wcisnąć „TWARDOŚĆ WODY”;
3. „TWARDOŚĆ WODY, BIEŻĄCA WARTOŚĆ PODKREŚLONA”: Wcisnąć żądany poziom (Poziom 1 = słodka woda Poziom 4 = woda bardzo twarda);
4. Wcisnąć **Esc**, aby powrócić na stronę główną. W tym momencie, ekspres jest zaprogramowany na nowy poziom twardości wody.

## 15. FILTR ZMIĘK CZAJĄCY

Niektóre modele posiadają filtr zmiękczający (D7): jeśli wasz model go nie posiada, zalecamy jego zakup w autoryzowanym serwisie firmy De'Longhi. W celu poprawnego użycia filtra należy się zastosować do podanych poniżej instrukcji.

### 15.1 Montaż filtra

1. Wyjąć filtr (D7) z opakowania;
2. Wejść do menu jak wskazano w paragrafie „6.1 Wejście do menu”;
3. Wcisnąć „FILTR WODY”;
4. „PRZEKRĘĆ DATOWNIK DO MOMENTU WYŚWIETL. 2 KOLEJNYCH MIESIĘCY” (rys. 37): obracać tarczę datownika, dopóki nie zostaną pokazane kolejne 2 miesiące użytkowania. Wcisnąć **Next >**;

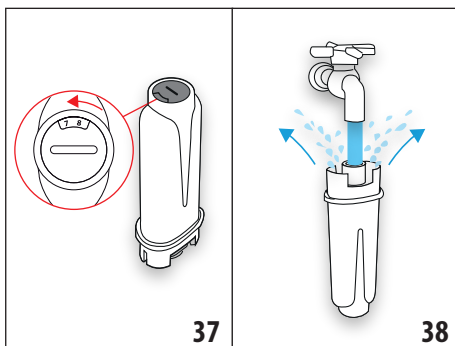

### Zwróć uwagę!

Czas użytkowania filtra wynosi dwa miesiące, jeżeli urządzenie jest użytkowane w normalny sposób. Jeżeli natomiast ekspres z zainstalowanym filtrem nie jest używany, czas przydatności filtra wynosi maksymalnie 3 tygodnie.

5. „WYPŁUCZ SZCZELINY WODĄ, DOPÓKI NIE WYPŁYNIJE ONA Z OTWORÓW” (rys. 38): Aby aktywować filtr, należy wlewać wodę z kranu do otworu filtra, jak pokazano na rysunku, do momentu gdy woda nie zacznie wypływać z jego bocznych otworów przez co najmniej 1 minutę. Wcisnąć **Next >**;

6. Wyjąć zbiornik (A17) z urządzenia i napełnić go wodą.

7. „ZANURZ FILTR W POJEMNIKU WYPUŚĆ PĘCHERZYKI POWIETRZA” (rys. 39): Włożyć filtr do zbiornika z wodą i całkowicie zanurzyć na kilkanaście sekund, pochylając go i delikatnie przyskakiwać, aby umożliwić wydobyć się pęcherzyków powietrza. Wcisnąć **Next >**;

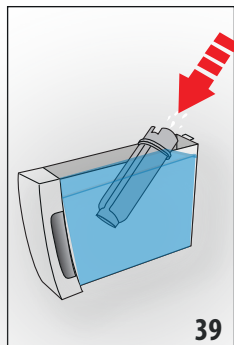

8. „WŁÓŻ FILTR NA MIEJSCE”: Włożyć filtr (D7) na miejsce (rys. 36) i docisnąć do końca. Wcisnąć **Next >**;

9. „WŁÓŻ ZBIORNIK NA WODĘ”: Zamknąć zbiornik pokrywą (A17), a następnie ponownie włożyć go do urządzenia (rys. 5);

10. „UMIEŚĆ POJ.0,5L POD DYSZĄ, NACIŚNIJ OK, ABY

UAKTYWNIĆ FILTR” (rys. 7): pod dyszą gorącej wody/pary (D6) ustawić pojemnik i wcisnąć **Ok ✓**: rozpoczyna się wytwarzanie, które zostaje potem automatycznie przerwane.

Filtr został aktywowany i można przystąpić do używania ekspresu.

## 15.2 Wymiana filtra

Wymienić filtr (D7), gdy na wyświetlaczu pojawi się napis „WYMIENIĆ FILTR WODY, NACIŚNIJ OK, ABY ROZPOCZĄĆ”: jeżeli chce się go wymienić natychmiast wcisnąć **Ok ✓** i zastosować się do instrukcji z punktu 5.

Aby przesunąć wymianę na później, wcisnąć **Esc ↶**: na wyświetlaczu symbol  przypomina, że należy wymienić filtr. W celu dokonania wymiany, należy:

1. Wyjąć zbiornik (A17) na wodę i zużyty filtr;
2. Wyjąć nowy filtr z opakowania;
3. Wejść do menu jak wskazano w paragrafie „6.1 Wejście do menu”;
4. Postępować według instrukcji z poprzedniego paragrafu, od punktu 3.

Filtr został aktywowany i można przystąpić do używania ekspresu.

## Zwróć uwagę!

Po upływie dwóch miesięcy (patrz datownik) lub, gdy urządzenie nie będzie używane przez 3 tygodnie konieczne jest wyjęcie filtra nawet, jeżeli urządzenie nie wyświetla takiego komunikatu.

## 15.3 Usunięcie filtra

Jeżeli chce się używać urządzenie bez filtra (D7), konieczne jest jego wyjęcie i zaprogramowanie takiego stanu. Należy postępować następująco:

1. Wyjąć zbiornik (A17) na wodę i zużyty filtr;
2. Wejść do menu jak wskazano w paragrafie „6.1 Wejście do menu”;
3. Wcisnąć „FILTR WODY”;
4. Wcisnąć przełącznik odpowiadający poleceniu „WYJMIJ FILTR WODY”;
5. „POTWIERDZ WYJĘCIE FILTRA”: wcisnąć **Ok ✓** (jeżeli chce się natomiast wrócić do menu ustawień, wcisnąć **Esc ↶**);
6. „FILTR ZOSTAŁ WYJĘTY”: urządzenie zapisało zmianę. Wcisnąć **Ok ✓**, aby powrócić na stronę główną.

## Zwróć uwagę!

Po upływie dwóch miesięcy (patrz datownik) lub, gdy urządzenie nie będzie używane przez 3 tygodnie konieczne jest wyjęcie filtra nawet, jeżeli urządzenie nie wyświetla takiego komunikatu.

## 16. DANE TECHNICZNE

|                                    |                               |
|------------------------------------|-------------------------------|
| Napięcie:                          | 220-240 V~ 50-60 Hz max. 10 A |
| Moc:                               | 1450 W                        |
| Ciśnienie:                         | 1,9 MPa (19 bar)              |
| Pojemność zbiornika na wodę:       | 1,8 l                         |
| Wymiary dłxgłxh:                   | 240x440x360 mm                |
| Długość kabla:                     | 1750 mm                       |
| Waga:                              | 10 kg                         |
| Max pojemność pojemnika na ziarna: | 300 g                         |
| Pasma częstotliwości:              | 2400 - 2483,5 MHz             |
| Maksymalna moc transmisji          | 10 mW                         |



## 16.1 Zalecenia dotyczące Oszczędności energetycznej

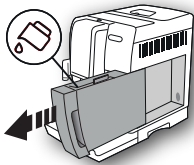
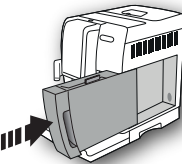
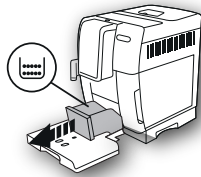
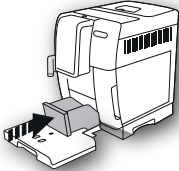

- Założyć akcesoria na rurkę pary (A8) tylko, jeżeli jest to konieczne do przygotowania wybranego napoju: po przygotowaniu, zdjąć akcesorium. (Po przygotowywaniu napojów mlecznych, przed wyjęciem zawsze wyczyścić pojemnik na mleko (E));
- Ustawić automatyczne wyłączenie na 15 minut (patrz paragraf „6.7 Automatyczne wyłączenie (standby)”);
- Uaktywnić Oszczędność Energetyczną (patrz paragraf „6.8 Oszczędność energetyczna”);
- Gdy urządzenie tego wymaga, przeprowadzić cykl odkamieniania.

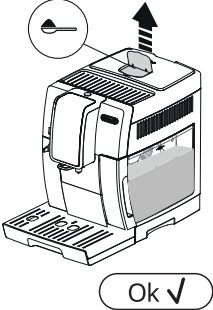
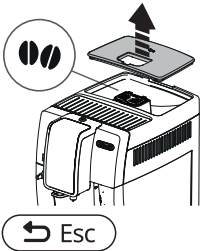
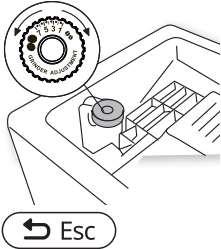



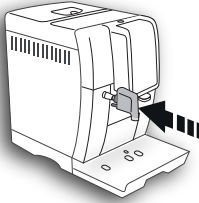
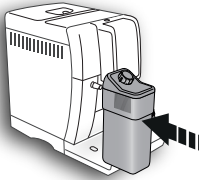
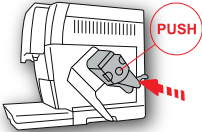

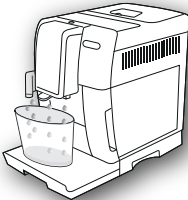

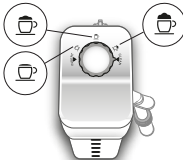

## 17. KOMUNIKATY POJAWIAJĄCE SIĘ NA WYŚWIETLACZU

| WYŚWIETLANY KOMUNIKAT  | MOŻLIWA PRZYCZYNA   | ROZWIĄZANIE   |
|--|---|---|
| <p>NAPEŁNIJ ZBIORNIK ZIMNĄ WODĄ</p>  | <p>Niewystarczający poziom wody w zbiorniku (A17).</p>                | <p>Napełnić zbiornik na wodę i prawidłowo go założyć maksymalnie naciskając, dopóki nie usłyszysz się odgłosu zamocowania.</p>  |
| <p>WŁOŹ ZBIORNIK NA WODĘ</p>         | <p>Zbiornik (A17) jest nieprawidłowo założony.</p>                    | <p>Włożyć zbiornik dociskając go do końca.</p>  |
| <p>OPRÓŻNIJ POJEMNIK NA FUSY</p>    | <p>Pojemnik na fusy (A11) po kawie jest pełny.</p>                    | <p>Opróżnić pojemnik na fusy po kawie, tackę na skropliny (A15) i wyczyścić, następnie ponownie założyć. Ważne: gdy wyjmuje się tackę na skropliny należy obowiązkowo opróżnić pojemnik na fusy nawet, jeśli nie jest pełny. Jeżeli czynność ta nie zostanie wykonana, może się zdarzyć, że podczas przygotowywania kolejnych kaw, pojemnik na fusy wypełni się nadmiernie i ekspres się zablokuje.</p> |
| <p>WŁOŹ POJEMNIK NA FUSY</p>      | <p>Po oczyszczeniu, pojemnik na fusy nie został zamocowany (A11).</p> | <p>Wyjąć tackę na skropliny (A15) i założyć pojemnik na fusy.</p>   |

| WYŚWIETLANY KOMUNIKAT   | MOŻLIWA PRZYCZYNA   | ROZWIĄZANIE   |
|---|---|---|
| <p>WSYP KAWĘ MIELONĄ<br/>MAKSYMALNIE. JEDNA<br/>MIARKA</p>    | <p>Wybrano funkcję „kawa mielona”, ale nie wsypano kawy mielonej do lejka (A4).</p>   | <p>Wsypanć kawę mieloną do lejka (rys. 12) i powtórzyć parzenie</p>   |
| <p>WSYP KAWĘ MIELONĄ<br/>MAKSYMALNIE. JEDNA<br/>MIARKA</p>    | <p>Nastąpiło żądanie kawy LONG przy użyciu kawy mielonej</p>  | <p>Wsypanć kawę mieloną do lejka (A4) (rys. 12) i wcisnąć przełącznik przy „OK”, aby kontynuować i zaparzyć kawę.</p>   |
| <p>NAPEŁNIJ POJEMNIK<br/>NA ZIARNA KAWY</p>                  | <p>Ziarna kawy skończyły się.<br/>Lejek (A4) do kawy mielonej jest zatkany.</p>   | <p>Napełnić pojemnik ziarnami (A4) (rys. 10).<br/>Opróżnić lejek przy pomocy pędzelka (D5), jak opisano w par. „12.8 Czyszczenie lejka do kawy mielonej”.</p>   |
| <p>KAWA ZBYT DROBNO<br/>ZMIELONA. WYREGULUJ<br/>MŁYNEK</p>  | <p>Ziarna są zbyt drobno zmielone i dlatego kawa wypływa zbyt wolno i nie do końca.<br/><br/>Jeżeli urządzenie posiada filtr zmiękczający (D7) mogło nastąpić uwolnienie pęcherzyka powietrza w obwodzie, co zablokowało wytwarzanie.</p> | <p>Powtórzyć wytwarzanie kawy i przekręcić pokrętkę regulacji stopnia zmielenia kawy (A5) (rys. 13) o jeden przeskok w stronę numeru 7, gdy trwa praca młynka. Jeżeli po zaparzeniu przynajmniej 2 kaw, wytwarzanie jest jeszcze zbyt wolne, powtórzyć korektę za pomocą pokrętki regulacji o kolejny przeskok (par. „7.5 Regulacja młynka do kawy”). Jeżeli problem powtarza się sprawdzić, czy zbiornik na wodę (A17) jest prawidłowo założony.<br/><br/>Założyć dyszę gorącej wody (D6) i wypuścić wodę, dopóki strumień nie będzie regularny.</p> |

| WYŚWIETLANY KOMUNIKAT  | MOŻLIWA PRZYCZYNA  | ROZWIĄZANIE   |
|--|--|---|
| <p>WYBIERZ ŁAGODNIEJSZY SMAK<br/>LUB ZMNIJSZ ILOŚĆ KAWY</p>   | <p>Użyto zbyt dużo kawy.</p>   | <p>Wybrać łagodniejszy smak wciskając przycisk „SMAK” (C1) lub zmniejszyć ilość kawy mielonej (maksymalnie 1 miarka).</p> |
| <p>ZAMOCUJ DYSZĘ WODY</p>   | <p>Dysza do wody (D6) nie została zamocowana lub jest zamocowana nieprawidłowo</p> | <p>Zamocować dyszę wody popychając ją do końca.</p>   |
| <p>WŁOŻ POJEMNIK NA MLEKO</p>   | <p>Pojemnik na mleko (E) nie został prawidłowo założony.</p>                       | <p>Włożyć pojemnik na mleko, popychając go do końca.</p>  |
| <p>ZAMOCUJ AUTOMAT ZAPARZAJĄCY</p>    | <p>Po wykonaniu czyszczenia automat zaparzający (A20) nie został zamocowany.</p>   | <p>Zamocować automat zaparzający jak opisano w par. „12.9 Czyszczenie automatu zaparzającego”.</p>                        |

| WYŚWIETLANY KOMUNIKAT  | MOŻLIWA PRZYCZYNA  | ROZWIĄZANIE   |
|--|--|---|
| <p>PUSTY OBWÓD WODY<br/>NACIŚNIJ OK, ABY ROZP. NAPEŁ.</p>  <p>Ok ✓</p>  | <p>Obwód hydrauliczny jest pusty</p>   | <p>Wcisnąć przełącznik przy „OK”, aby przelać dyszę (D6) wodą : wytwarzanie zostanie przerwane automatycznie.<br/>Jeżeli problem powtarza się sprawdzić, czy zbiornik na wodę (A17) jest prawidłowo założony.</p> |
| <p>NACIŚNIJ OK, ABY WYK. CZYSZCZENIE LUB USTAW POKRĘTŁO</p>  <p>Ok ✓</p> | <p>Włożono pojemnik na mleko z pokrętłem regulacji pianki (E1) na pozycji „CLEAN”.</p>                                   | <p>Jeżeli chce się uaktywnić funkcję CLEAN, wcisnąć przełącznik przy „OK” lub przekręcić pokrętło regulacji pianki na jedną z pozycji mleka.</p>  |
| <p>USTAW POKRĘTŁO REGUL. PIANKI NA POZYCJI CLEAN</p>  <p>Esc</p>       | <p>Chwilę wcześniej przygotowano mleko i konieczne jest wyczyszczenie wewnętrznych przewodów pojemnika na mleko (E).</p> | <p>Ustawić pokrętło regulacji pianki (E1) na CLEAN (rys. 19).</p>   |
| <p>USTAW POKRĘTŁO REGULACJI PIANKI</p>                                 | <p>Włożono pojemnik na mleko z pokrętłem regulacji pianki (E1) na pozycji „CLEAN”.</p>                                   | <p>Przekręcić pokrętło na pozycję żądanego rodzaju pianki.</p>  |

| WYŚWIETLANY KOMUNIKAT   | MOŻLIWA PRZYCZYNA   | ROZWIĄZANIE  |
|---|---|--|
| <p>KONIECZNOŚĆ ODKAMIENIANIA<br/>NACIŚNIJ OK, ABY ROZP.<br/>(~45MIN)</p>    | <p>Wskazuje, że konieczne jest odkamienianie urządzenia.</p>                                  | <p>Wcisnąć przełącznik przy „OK”, aby rozpocząć odkamienianie lub „ESC”, jeżeli chce się je przeprowadzić później. Należy jak najszybciej wykonać program odkamieniania, opisany w roz. „13. Odkamienianie”</p>                                      |
| <p>WYMIĘŃ FILTR WODY<br/>NACIŚNIJ OK, ABY ROZP.<br/>NAPEŁ.</p>              | <p>Filtr zmiękczający (D7) jest zużyty.</p>   | <p>Wcisnąć przełącznik przy „OK”, aby wymienić lub wyjąć filtr, lub „ESC” jeżeli chce się je odłożyć na później. Zastosować się do instrukcji z roz. „15. Filtr zmiękczający”.</p>   |
| <p>ALARM OGÓLNY: SPRAWDŹ<br/>INSTRUKCJĘ</p>    | <p>Wnętrze ekspresu jest bardzo brudne.</p>   | <p>Wyczyścić dokładnie ekspres, jak opisano w roz. „12. Czyszczenie”. Jeżeli po wyczyszczeniu ekspres wciąż wyświetla komunikat, należy się zwrócić do serwisu technicznego.</p>   |
|    | <p>Wskazuje, że konieczne jest wyczyszczenie wewnętrznych obwodów pojemnika na mleko (E).</p> | <p>Ustawić pokrętko regulacji pianki (E1) na CLEAN (rys. 19).</p>  |
|    | <p>Przypomina, że konieczna jest wymiana filtra (D7).</p>                                     | <p>Wymienić lub usunąć go zgodnie z instrukcjami z roz. „15. Filtr zmiękczający”.</p>  |
|   | <p>Wskazuje, że konieczne jest odkamienianie urządzenia.</p>                                  | <p>Należy jak najszybciej wykonać program odkamieniania, opisany w roz. „13. Odkamienianie”<br/>Urządzenie może w krótkim okresie czasu zażądać dwóch cykli odkamieniania, co jest rzeczą normalną i wynika nowoczesności jego systemu kontroli.</p> |
|    | <p>Wskazuje, że tryb oszczędności energetycznej jest aktywny.</p>                             | <p>Aby dezaktywować tryb oszczędności energetycznej, zastosować się do instrukcji z par. „6.8 Oszczędność energetyczna”.</p>   |
| <p>CZYSZCZENIE W TOKU<br/>PROSZĘ CZEKAĆ</p>   | <p>Urządzenie wykryło wewnętrzne zanieczyszczenia.</p>  | <p>Począkać na jego gotowość do użytku i ponownie wybrać żądany napój. Jeżeli problem trwa, zwrócić się do Autoryzowanego Centrum Serwisowego.</p>   |

## 18. ROZWIĄZYWANIE PROBLEMÓW

Poniżej podano kilka możliwych nieprawidłowości.

Jeżeli problemu nie można rozwiązać w poniżej opisany sposób, należy się skontaktować z Serwisem Technicznym.

| PROBLEM  | MOŻLIWA PRZYCZYNA   | ROZWIĄZANIE   |
|--|---|---|
| Kawa nie jest gorąca.                                      | Filizanki nie zostały podgrzane.  | Podgrzać filizanki pukając je gorącą wodą (NB: można użyć funkcji gorącej wody).  |
|  | Automat zaparzący ochłodził się, ponieważ od zaparzenia ostatniej kawy upłynęły 2-3 minuty.               | Przed przygotowaniem kawy podgrzać automat zaparzący za pomocą funkcji płukania (patrz par. „6.3 Płukanie”).  |
|  | Ustawiona temperatura kawy jest zbyt niska.   | Ustawić wyższą temperaturę kawy w menu (patrz par. „6.9 Temperatura kawy”).<br><b>Zwróć uwagę:</b> Zmiana temperatury jest bardziej skuteczna w dużych napojach.  |
| Kawa nie jest zbyt mocna i jest na niej mało pianki.       | Kawa jest zbyt grubo zmielona.  | Przesunąć pokrętkę regulacji stopnia zmielenia kawy (A5) o jeden rowek w stronę cyfry 1 w kierunku przeciwnym do kierunku ruchu wskazówek zegara, gdy młynek do kawy jest włączony (rys. 13). Przesuwać o jeden przeskok, aż do osiągnięcia zadowalającego rezultatu. Efekt jest widoczny dopiero po zaparzeniu 2 kaw (patrz par. „7.5 Regulacja młynka do kawy”).    |
|  | Nieodpowiedni rodzaj kawy.  | Używać kawy przeznaczonej do ekspresów do kawy espresso.  |
|  | Kawa nie jest świeża.   | Opakowanie z kawą jest otwarte od dawna i kawa straciła swój smak.  |
| Kawa wypływa zbyt powoli lub sączy się kroplami.           | Kawa jest zbyt drobno zmielona.   | Przesunąć pokrętkę regulacji stopnia zmielenia kawy (A5) o jeden przeskok w stronę cyfry 7, w kierunku zgodnym z kierunkiem ruchem wskazówek zegara, gdy młynek do kawy jest włączony (rys. 13). Przesuwać o jeden przeskok, aż do osiągnięcia zadowalającego rezultatu. Efekt jest widoczny dopiero po zaparzeniu 2 kaw (patrz par. „7.5 Regulacja młynka do kawy”). |
| Kawa nie wypływa z jednego lub z obydwu otworów dozownika. | Otwory dozownika kawy (A9) są zatkane.  | Oczyszczyć otwory wykałaczką (rys. 25B).  |
| Urządzenie nie wytwarza kawy                               | Urządzenie wykryło wewnętrzne zanieczyszczenia: na wyświetlaczu jest widoczny napis „Czyszczenie w toku”. | Poczekać na jego gotowość do użytku i ponownie wybrać żądany napój. Jeżeli problem trwa, zwrócić się do Autoryzowanego Centrum Serwisowego.   |
| Urządzenie nie włącza się                                  | Łącznik kabla zasilającego (D7) jest nieprawidłowo włożony.   | Włożyć łącznik do gniazda znajdującego się z tyłu urządzenia (rys. 1).  |
|  | Nie włożono wtyczki do gniazdka.  | Włożyć wtyczkę do gniazdka (rys. 1).  |
|  | Główny wyłącznik (A22) nie został włączony.   | Nacisnąć na główny wyłącznik (rys. 2).  |



| <b>PROBLEM</b>   | <b>MOŻLIWA PRZYCZYNA</b>   | <b>ROZWIĄZANIE</b>  |
|--|--|---|
| Nie można wyjąć automatu zaparzającego   | Wyłączenie nie zostało wykonane prawidłowo   | Wyłączyć za pomocą przycisku  (A15) (patrz roz. „5. Wyłączanie urządzenia”)                          |
| Po zakończeniu odkamieniania, urządzenie wymaga trzeciego płukania   | Podczas dwóch cykli płukania, zbiornik (A17) nie został napełniony do poziomu MAX.   | Postępować jak wskazano na urządzeniu, opróżniając wcześniej tackę na skropliny (A15), aby woda nie przelała się.   |
| Mleko nie wypływa z rurki wytwarzania (E5)   | Pokrywa (E2) pojemnika na mleko (E) jest brudna  | Wyczyścić pokrywę pojemnika na mleko, jak opisano w par. „12.10 Czyszczenie pojemnika na mleko”.  |
| Duże pęcherzyki na mleku, wypływa ono z rurki (E5) rozpryskując się lub też nie jest wystarczająco spienione | Mleko nie jest wystarczająco zimne lub nie jest półtłuste, lub odtłuszczone.   | Zaleca się stosowanie mleka odtłuszczonego lub półtłustego prosto z lodówki (około 5°C). Jeżeli uzyskany rezultat jest ciągle niezadowalający, należy spróbować zmienić rodzaj mleka. |
|  | Pokrętło regulacji piany (E1) zostało nieprawidłowo wyregulowane.  | Wyregulować zgodnie ze wskazówkami z roz. „9. przygotowanie napojów mlecznych”  |
|  | Pokrywa (E2) lub pokrętło regulacji pianki (E1) pojemnika na mleko są brudne   | Wyczyścić pokrywę pojemnika na mleko i pokrętło, jak opisano w par. „12.10 Czyszczenie pojemnika na mleko”.   |
|  | Rurka gorącej wody (A8) jest brudna  | Wyczyścić rurkę, jak opisano w par. „12.11 Czyszczenie rurki gorącej wody”.   |
| Urządzenie nie jest używane i emituje hałas lub wydziela niewielkie ilości pary                              | Urządzenie jest gotowe do użycia lub zostało niedawno wyłączone i kilka kropli kondensatu wpadło do wnętrza gorącego jeszcze odparowywacza | Takie zjawisko jest częścią normalnego funkcjonowania urządzenia; aby je ograniczyć, powinno się opróżnić tackę na skropliny.   |

## **СЪДЪРЖАНИЕ**

|   |           |
|---|-----------|
| <b>1. ВЪВЕДЕНИЕ .....</b>   | <b>91</b> |
| 1.1 Букви в скоби.....  | 91        |
| 1.2 Проблеми и ремонти .....  | 91        |
| <b>2. ОПИСАНИЕ .....</b>  | <b>91</b> |
| 2.1 Описание на уреда (стр. 2 - A) .....                                | 91        |
| 2.2 Описание на началната страница (основен екран)<br>(стр. 3 - B)..... | 91        |
| 2.3 Описание на контролния панел (стр. 3 - C) .....                     | 91        |
| 2.4 Описание на аксесоарите (стр. 3 - D).....                           | 91        |
| 2.5 Описание на контейнера за мляко (стр. 3 - E) ....                   | 91        |
| <b>3. ПЪРВО ПУСКАНЕ НА ЕКСПЛОАТАЦИЯ НА УРЕДА ...</b>                    | <b>91</b> |
| <b>4. ВКЛЮЧВАНЕ НА УРЕДА.....</b>                                       | <b>92</b> |
| <b>5. ИЗКЛЮЧВАНЕ НА УРЕДА.....</b>                                      | <b>93</b> |
| <b>6. НАСТРОЙКИ НА МЕНЮТО .....</b>                                     | <b>93</b> |
| 6.1 Влезте в менюто .....   | 93        |
| 6.2 Излезте от менюто .....   | 93        |
| 6.3 Изплакване .....  | 93        |
| 6.4 Отстраняване на котлен камък .....                                  | 93        |
| 6.5 Филтър за вода .....  | 93        |
| 6.6 Стойности на напитки .....  | 93        |
| 6.7 Автоматично изключване (standby) .....                              | 93        |
| 6.8 Енергоспестяване .....  | 94        |
| 6.9 Температура на кафето .....   | 94        |
| 6.10 Твърдост на водата .....   | 94        |
| 6.11 Set language (Задаване на език) .....                              | 94        |
| 6.12 Акустичен сигнал .....   | 94        |
| 6.13 Фабрични стойности .....   | 94        |
| 6.14 Статистики .....   | 94        |
| <b>7. ПРИГОТВЯНЕ НА КАФЕ.....</b>                                       | <b>94</b> |
| 7.1 Приготвяне на кафе, използвайки кафе на зърна.....                  | 94        |
| 7.2 Избор на вкуса на кафето .....                                      | 95        |
| 7.3 Избор на количеството кафе в чашата .....                           | 95        |
| 7.4 Приготвяне на кафе с предв. смляно кафе .....                       | 95        |
| 7.5 Настройка на кафемелачката.....                                     | 96        |
| 7.6 Съвети за по-топло кафе.....  | 96        |
| <b>8. КАНА ЗА КАФЕ .....</b>  | <b>96</b> |
| <b>9. ПРИГОТВЯНЕ НА ТОПЛИ НАПИТКИ С МЛЯКО .....</b>                     | <b>97</b> |
| 9.1 Напълнете и поставете контейнера за мляко ....                      | 97        |
| 9.2 Регулирайте количеството пяна.....                                  | 98        |
| 9.3 Автоматично приготвяне на напитки на млечна<br>основа .....         | 98        |
| 9.4 Почистване на контейнера за мляко след всяка<br>употреба .....      | 98        |
| <b>10. ПРИГОТВЯНЕ НА ТОПЛА ВОДА.....</b>                                | <b>99</b> |
| <b>11. ПЕРСОНАЛИЗИРАНЕ НА НАПИТКИТЕ .....</b>                           | <b>99</b> |

|  |            |
|--|------------|
| <b>12. ПОЧИСТВАНЕ.....</b>   | <b>100</b> |
| 12.1 Почистване на машината .....  | 100        |
| 12.2 Почистване на вътрешната верига на машината.....                              | 100        |
| 12.3 Почистване на контейнера за утайка от кафе ..                                 | 100        |
| 12.4 Почистване на ваничката за събиране на капки и<br>почистване на конденз ..... | 100        |
| 12.5 Почистване на машината отвътре.....   | 101        |
| 12.6 Почистване на резервоара за вода.....   | 101        |
| 12.7 Почистване на дюзите на струйника за кафе ...                                 | 101        |
| 12.8 Почистване на фунията за въвеждане на смляно<br>кафе .....                    | 101        |
| 12.9 Почистване на инфузора .....  | 101        |
| 12.10 Почистване на контейнера за мляко .....                                      | 102        |
| 12.11 Почистване на дюзата за топла вода .....                                     | 102        |
| <b>13. ОТСТРАНЯВАНЕ НА КОТЛЕН КАМЪК .....</b>                                      | <b>103</b> |
| <b>14. ПРОГРАМИРАНЕ НА ТВЪРДОСТТА НА ВОДАТА ...</b>                                | <b>104</b> |
| 14.1 Измерване на твърдостта на водата .....                                       | 104        |
| 14.2 Задаване на твърдостта на водата .....  | 104        |
| <b>15. ОМЕКОТЯВАЩ ФИЛТЪР .....</b>   | <b>105</b> |
| 15.1 Монтиране на филтъра.....   | 105        |
| 15.2 Смяна на филтър.....  | 105        |
| <b>17. СЪОБЩЕНИЯ, ВИЗУАЛИЗИРАНИ НА ДИСПЛЕЯ ...</b>                                 | <b>106</b> |
| 17.3 Сваляне на филтъра.....   | 106        |
| <b>16. ТЕХНИЧЕСКИ ДАННИ .....</b>  | <b>106</b> |
| 16.1 Съвети за Енергоспестяване.....   | 106        |
| <b>18. ОТСТРАНЯВАНЕ НА ПРОБЛЕМИ .....</b>  | <b>112</b> |

## 1. ВЪВЕДЕНИЕ

Благодарим Ви, че избрахте автоматичната машина за кафе и капучино.

Отделете няколко минути и прочетете инструкциите за употреба. Това ще ви предпази от евентуални рискове и повреждане на машината.

### 1.1 Букви в скоби

Буквите в скоби отговарят на легендата представена в Описанието на уреда (стр. 2-3).

### 1.2 Проблеми и ремонти

При проблеми, опитайте се да ги отстраните, като следвате указанията, включени в разделите "17. Съобщения, визуализирани на дисплея" и "18. Отстраняване на проблеми". Ако те се окажат без ефект или с цел допълнителни уточнения, се препоръчва да се свържете с отдел обслужване на клиенти, на телефонният номер, указан на приложения лист "Обслужване клиенти".

Ако вашата държава не е включена в предоставения списък, обадете се на телефонният номер, указан в гаранцията. За евентуални ремонти, се обръщайте само към Отдел Техническо Обслужване De'Longhi. Адресите са представени в сертификата за гаранция, приложен към машината.

## 2. ОПИСАНИЕ





### 2.1 Описание на уреда (стр. 2 - А)

- A1. Капак на контейнера за кафе на зърна
- A2. Капак на фуния за предв.смляно кафе
- A3. Контейнер за кафе на зърна
- A4. Фуния за въвеждане на предв. смляно кафе
- A5. Ръкохватка за регулиране на степента на смилане
- A6. Плот за чаши
- A7. Бутон : за включване или изключване на машината (standby)
- A8. Дюза за топла вода
- A9. Струйник за кафе (с регулиране на височината)
- A10. Ваничка за събиране на конденз
- A11. Контейнер за утайка от кафе
- A12. Табла за поставяне на чаши
- A13. Индикатор за ниво на водата във ваничката за събиране на капки
- A14. Решетка на ваничка
- A15. Ваничка за събиране на капки
- A16. Капак на резервоар за вода
- A17. Резервоар за вода
- A18. Място за филтър за омекотяване на вода
- A19. Люк на инфузор
- A20. Инфузор
- A21. Място за конектор на захранващ кабел
- A22. Главен прекъсвач

### 2.2 Описание на началната страница (основен екран) (стр. 3 - В)

- V1. Символ енергоспестяване активиран
- V2. Избран вкус
- V3. Напитки с директен избор
- V4. Стрелка за прехвърляне
- V5. Избрана дължина
- V6. Аларма изискано отстраняване на котлен камък
- V7. Аларма изискано почистване на контейнер за мляко
- V8. Аларма изискана смяна на филтър

### 2.3 Описание на контролния панел (стр. 3 - С)

- C1.  : избор на вкуса на напитка
- C2.  : Меню за избор на лични напитки. При първа употреба, ако не са програмирани предварително, както е описано в раздел "11. Персонализиране на напитките", продължава се директно към персонализиране на напитката
- C3.  : меню за настройки на уреда
- C4.  : избор дължина на напитка

### 2.4 Описание на аксесоарите (стр. 3 - D)

- D1. Реактивна лента "Total Hardness Test"
- D2. Мярка дозатор за предв.смляно кафе
- D3. Препарат за отстраняване на котлен камък
- D4. Омекотяващ филтър (при някои модели)
- D5. Четка за почистване
- D6. Струйник за топла вода
- D7. Захранващ кабел

### 2.5 Описание на контейнера за мляко (стр. 3 - Е)

- E1. Ръкохватка за регулиране на пяна и функция CLEAN (ПОЧИСТВАНЕ)
- E2. Капак на контейнера за мляко
- E3. Контейнер за мляко
- E4. Тръба за засмукване на мляко
- E5. Тръба за приготвяне на мляко на пяна (с регулиране)

## 3. ПЪРВО ПУСКАНЕ В ЕКСПЛОАТАЦИЯ НА УРЕДА

### Важно!

- При първата употреба веригата за вода е празна, поради тази причина, машината може да бъде много шумна: шумът намалява постепенно с напълването на веригата.
- Машината е тествана в завода, използвайки кафе, поради това е нормално да се открият следи от мляно кафе в мелачката. Независимо от това, е гарантирано, че машината е нова.

- Препоръчваме ви възможно най-бързо да зададете твърдостта на водата, като следвате процедурата, описана в раздел "14. Програмиране на твърдостта на водата".
1. Включете конектора на захранващия кабел (D7) в неговото седалище (A21) от задната страна на уреда и свържете уреда към електрическата мрежа (фиг. 1) и се уверете, че главният прекъсвач (A22), разположен от задната страна на уреда е натиснат (фиг. 2);

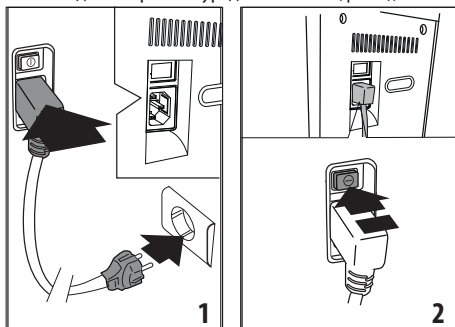

2. Изберете езика на дисплея, натискайки **Next >** докато на дисплея се визуализира желаният език; следователно натиснете флагчето, съответстващо на езика.

Продължете, като следвате инструкциите, указани на дисплея на самия уред:

3. Извадете резервоара за вода (A17) (фиг. 3), напълнете до линията MAX (отбелязана на резервоара) с прясна вода (фиг. 4); и поставете резервоара в седалището (фиг. 5);

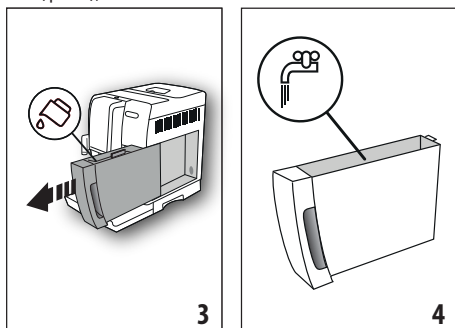

4. Проверете дали струйникът за топла вода (D6) е поставен на дюзата (A8) (фиг. 6) и поставете отдолу контейнер (фиг. 7) с минимална вместимост от 100 ml;
5. Натиснете **Ok ✓** за потвърждение: уредът приготвя вода от струйника за топла вода (фиг. 8), след което се изключва автоматично.

В този момент машината за кафе е готова за употреба.

### Забележка!

- При първото използване, трябва да се направят 4 - 5 чаши капучино, преди да се постигне добро качество.
- По време на приготвяне на първите 4 - 5 капучино, е нормално да се чува малко шум от кипене на водата: в последствие шумът ще намалее.
- За по-добра работа на машината, се препоръчва монтиране на омекотяващ филтър (D7), следвайки указанията в раздел "15. Омекотяващ филтър". Ако вашият модел няма включен филтър в доставката, може да го изискате от Оторизирани Центрове за Обслужване на De'Longhi.

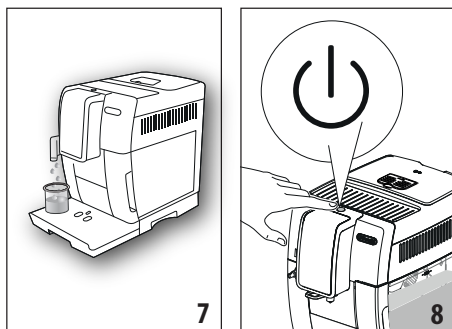
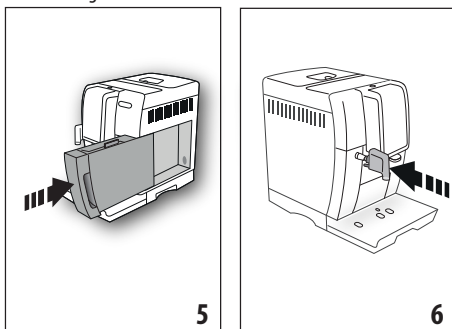

## 4. ВКЛЮЧВАНЕ НА УРЕДА

### Забележка!

- Преди включване на уреда, проверете дали главният прекъсвач (A22) е натиснат (фиг. 2).
  - При всяко включване, уредът извършва автоматичен цикъл на загряване и изплакване, който не може да бъде прекъснат. Уредът е готов за употреба, едва след приключване на този цикъл.
1. За да изключите уреда, натиснете бутон **⏻** (A15) (фиг. 8);

- След завършване на нагряването, започва една фаза на изплакване с топла вода, излизаща от струйника за кафе; по този начин, освен затоплянето на котела, уредът продължава да подава гореща вода във вътрешните тръби, за да се загреят и те.

Уредът е готов за употреба, когато се появи главния екран (homepage).

## 5. ИЗКЛЮЧВАНЕ НА УРЕДА

При всяко изключване на уреда, се извършва автоматично изплакване, което не може да бъде прекъснато.

- За да изключите уреда, натиснете бутон  (A15) (фиг. 8).
- Ако се предвижда, уредът извършва едно изплакване и след това изключва (stand-by).

### Забележка!

Когато уредът не се използва за дълги периоди от време, изключете уреда от електрическата мрежа:



- Първо изключете уреда с натискане на бутона  (фиг. 8);
- Освободете главния прекъсвач, (A22) разположен от задната страна на уреда (фиг 2).

### Внимание!

Не натискайте главния прекъсвач, когато уредът е включен.

## 6. НАСТРОЙКИ НА МЕНЮТО

### 6.1 Влезте в менюто

- Натиснете бутон  (C3) за да влезете в менюто;
- Прехвърлете списъка на менюто, натискайки  до визуализиране на желаната функция;
- Натиснете върху функцията от менюто, която желаете да изберете.

### 6.2 Излезте от менюто

След извършване на желаните настройки, натиснете  Esc до връщане на главната страница.

### 6.3 Изплакване

С тази функция е възможно да изтече топла вода от струйника за кафе (A9) и от струйника за топла вода (D6), ако е поставен, за да се почисти и загрее вътрешна верига на машината.

- Поставете под струйника за кафе и топла вода един съд с минимален капацитет: 100 мл. (фиг. 8).
- След избиране на функцията "RINSING" (ИЗПЛАКВАНЕ), след няколко секунди, първо от струйника за кафе и в последствие от струйника за топла вода (ако е поставен), изтича топла вода, която почиства и загрева вътрешната верига на машината (фиг. 7).

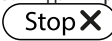
- За да прекъснете изплакването, натиснете  или изчакайте автоматичното прекъсване.

### Важно!

- За периоди на неизползване повече от 3-4 дни силно се препоръчва, след включването на машината, да се извършат 2/3 промивки преди тя да бъде употребявана;
- Нормално е, след извършването на функцията, да има вода в контейнера за утайка от кафе (A11).

### 6.4 Отстраняване на котлен камък







Относно инструкциите по почистване от котлен камък, направете справка с раздел "13. Отстраняване на котлен камък".

### 6.5 Филтър за вода

Относно инструкциите, свързани с монтиране на филтъра (D7), направете справка с раздел "15. Омекоотяващ филтър".

### 6.6 Стойности на напитки

В този раздел могат да се консултират персонализираните настройки и евентуално да се върне към фабричните настройки всяка отделна напитка.

- След влизане в меню настройки, натиснете "DRINKS SETTINGS" (НАСТРОЙКИ НА НАПИТКИ): на дисплея се появява панелът на стойностите на първата напитка;
- Стойностите се визуализират на вертикални ленти: фабричната стойност е обозначена със символа  докато настоящата зададена стойност е обозначена от запълването на вертикалната линия;
- За да се върнете към меню настройки, натиснете  Esc За да прехвърлите и за да визуализирате напитките, натиснете  Next >;
- За да върнете към фабричните стойности визуализираната напитка на дисплея, натиснете  Reset ;
- "CONFIRM RESET?" (ПОТВЪРЖДАВАНЕ НА РЕСЕТ): за да потвърдите, натиснете  Ok ✓ (за да анулирате,  Esc);
- "DEFAULT VALUES" (ФАБРИЧНИ НАСТРОЙКИ) "SET" (ЗАДАДЕНИ): натиснете  Ok ✓.

Напитката е програмирана отново на фабричните настройки. Продължете с другите напитки, или се върнете към началната страница натискайки 2 пъти  Esc.

### 6.7 Автоматично изключване (standby)

Възможно е да се зададе автоматично изключване така, че да може уредът да се изключи след 15 или 30 минути или след 1, 2 или 3 часа при липса на употреба.

За препрограмане на автоматичното изключване, направете следното:

1. Натиснете "AUTO-OFF" (АВТОМАТИЧНО ИЗКЛЮЧВАНЕ);
  2. Изберете интервалът от желаното време, натискайки стрелките за избор (▲) (увеличаване) или (▼) (намаляване) на стойността;
  3. За потвърждение, натиснете (Ok ✓).
- Автоматичното изключване е препрограмано.

## 6.8 Енергоспестяване

С тази функция може да се активира или деактивира режим на енергоспестяване. Когато е активирана функцията, тя гарантира по-ниска консумация на енергия, съгласно действащите европейски разпоредби.

За деактивиране или за повторно активиране на режим "energy saving" (енергоспестяване), процедурирайте по следния начин:

1. Натиснете "ENERGY SAVING" (ЕНЕРГОСПЕСТЯВАНЕ) за да деактивирате (OFF) или активирате (ON) функцията; На горната лента на главната страница се появява съответният символ (B1), за да посочи, че функцията е активирана.

### Забележка:

Когато режимът за енергоспестяване е активиран, приготвянето може да изисква няколко секунди изчакване.

## 6.9 Температура на кафето

Ако желаете да промените температурата на водата за приготвяне на кафе, процедурирайте по следния начин:

1. Натиснете "COFFEE TEMPERATURE" (ТЕМПЕРАТУРА НА КАФЕ): на дисплея се появяват стойностите, подлежащи на избор (текущата стойност е подчертана);
2. Натиснете стойността, която желаете да зададете (LOW, MEDIUM, HIGH, MAX) (НИСКА, СРЕДНА, ВИСОКА).

### Забележка:

Промяната на температурите е по-ефикасна при дългите напитки.

## 6.10 Твърдост на водата

Относно инструкциите за задаване на твърдостта на водата, направете справка с раздел "14. Програмане на твърдостта на водата".

## 6.11 Set language (Задаване на език)

Ако желаете да промените това количество, направете следното:

1. Натиснете "SET LANGUAGE" (ЗАДАВАНЕ НА ЕЗИК);
2. Натиснете флагчето на съответния език, който желаете да изберете (натиснете (Next >) за визуализация на всички налини езици).

## 6.12 Акустичен сигнал

С тази функция се активира или деактивира звуковият сигнал, издаван от машината, при всяко натискане на иконите и при всяко поставяне/изваждане на приставките: За деактивиране или активиране на звуковия сигнал, процедурирайте по следния начин:

1. Натиснете "BEEP" (АКУСТИЧЕН СИГНАЛ) за деактивиране (OFF) или активиране (ON) на функцията;

## 6.13 Фабрични стойности

С тази функция се възстановяват всички настройки от менюто и всички настройки на количествата за всички профили, връщайки се към фабричните настройки (без езика, който остава този, вече настроен).

За възстановяване на фабричните стойности, процедурирайте по следния начин:

1. Натиснете "DEFAULT VALUES" (ФАБРИЧНИ СТОЙНОСТИ: дисплеят визуализира "SET""DEFAULT VALUES" ("НАСТРОЙТЕ" "ФАБРИЧНИ СТОЙНОСТИ"): натиснете (Ok ✓) за потвърждение (или натиснете (Esc) за да анулирате операцията);
2. "SET DEFAULT VALUES" (НАСТРОЕНИ ФАБРИЧНИ СТОЙНОСТИ: натиснете (Ok ✓) за да потвърдите.

## 6.14 Статистики

С тази функция се визуализират статистическите данни на машината. За визуализирането им, процедурирайте по следния начин:

1. Натиснете "STATISTICS" (СТАТИСТИКИ) и проверете всички статистически данни, като прехвърлите списъка с (Next >).

## 7. ПРИГОТВЯНЕ НА КАФЕ

### 7.1 Приготвяне на кафе, използвайки кафе на зърна

#### Внимание!

Да не се използва незряло, карамелизирано или захаросано кафе на зърна, тъй като то може да се полепи по мелачката за кафе, което ще я направи неизползваема.

1. Поставете кафе на зърна в съответния контейнер (A3) (фиг. 10);
2. Поставете чашата под струйника за кафе (A9) (фиг. 9);
3. Сnižете струйника за да го доближите, колкото е възможно по-близо до чашата (фиг. 11): по този начин се постига по-добър каймак;
4. Изберете желаното кафе:
  - ESPRESSO (ЕСПРЕКО)
  - LONG (ДЪЛГО)

- COFFEE (КАФЕ)
  - DOPPIO+ (ДВОЙНО+)
  - 2X ESPRESSO (ЕСПРЕСО)
5. Приготвянето започва и на дисплея се появява изображението на желаната напитка и една линия за процеса, която се запълва с напредване на приготвянето.

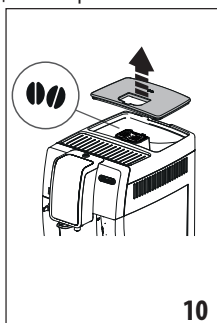
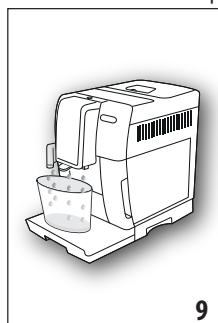

### Забележка:

- Възможно е да пригответе едновременно 2 чаши ESPRESSO, натискайки също "2X" (по време на приготвянето на 1 Espresso (изображението остава визуализирано за няколко секунди в началото на приготвянето).
- Докато машината приготвя кафе, приготвянето може да се спре по всяко време чрез натискане на **Stop X**.

След приключване на приготвянето, уредът е готов отново за употреба.

### Забележка!

- По време на употреба, на екрана се появяват някои съобщения (FILL TANK (НАПЪЛНЕТЕ РЕЗЕРВОАРА), (EMPTY GROUNDS CONTAINER) ИЗПРАЗНЕТЕ КОНТЕЙНЕРА ЗА УТАЙКА И Т.Н.), чието значение е представено в раздел "17. Съобщения, визуализирани на дисплея".
- За да се приготи по-горещо кафе, консултирайте параграф "7.6 Съвети за по-топло кафе".
- Ако кафето изтича на капки или много бързо с малък каймак или пък е много студено, прочетете съветите в параграф и в параграф "7.5 Настройка на кафемелачката" и в раздел "18. Отстраняване на проблеми".
- Приготвянето на всяко едно кафе подлежи на персонализиране (виж раздели "11. Персонализиране на напитките").

## 7.2 Избор на вкуса на кафето

Натиснете бутон (C1):

|  |  |
|--|--|
|  | Персонализиран (ако е програмиран) / Стандартен      |
|  | EXTRA LIGHT (много слабо)                            |
|  | LIGHT (слабо)  |
|  | MEDIUM   |
|  | STRONG (силно)                                       |
|  | EXTRA STRONG (много силно)                           |
|  | (виж: "7.4 Приготвяне на кафе с предв. смляно кафе") |

След приготвянето, настройката на вкуса се връща на стойността .

## 7.3 Избор на количеството кафе в чашата

Натиснете бутон (C4):



|  |   |
|--|---|
|  | Персонализиран (ако е програмиран) / Стандартен (виж таблицата в раздел "11. Персонализиране на напитките") |
|  | SMALL SIZE (късо кафе)  |
|  | MEDIUM SIZE (СРЕДНО)  |
|  | LARGE SIZE (ГОЛЯМО)   |
|  | X-LARGE SIZE (МНОГО ГОЛЯМО)   |

След приготвянето, настройката на количеството се връща на стойността .

## 7.4 Приготвяне на кафе с предв. смляно кафе

### Внимание!

- Никога не поставяйте предв. смляно кафе при спряната машина, за да не се разнесе отвътре по машината и да я замърси. В този случай, машината може да се повреди.
- Никога не поставяйте повече от 1 мярка запълнена до ръба (D2), това може да замърси машината отвътре или да запуши фунията (A4).

- При използване на предв. смляно кафе, може да се приготвя само една чаша кафе в даден момент.
1. Натиснете бутон  (C1) докато дисплей визуализира  (мляно).
  2. Отворете капака на фунията на предв. смляно кафе (A2).
  3. Проверете дали фунията (A4) е запушена, след това поставете една пълна мярка предв. смляно кафе (фиг. 12).

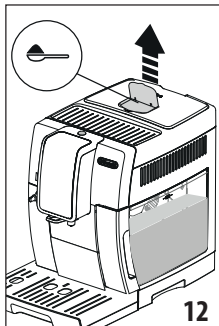
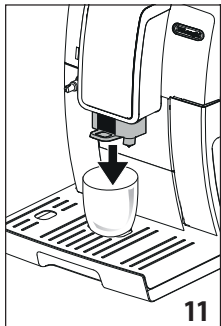

4. Поставете една чаша под дюзите на струйника за кафе (A9).
5. Изберете желаното кафе:
  - ESPRESSO
  - LONG (ДЪЛГО)
  - COFFEE (КАФЕ)
6. Приготвянето започва и на дисплея се появява изображението на избраната напитка и една линия за процеса, която се запълва с напредване на приготвянето.

След приключване на приготвянето, уредът е готов отново за употреба.

### Внимание! Приготвяйки кафе LONG (ДЪЛГО):

В средата на приготвянето, машината изисква въвеждане на една нова равна мярка предварително смляно кафе: продължете и натиснете .

### 7.5 Настройка на кафемелачката

Поне в началото, не се налага регулиране на смилането на кафе, предвид, че то е предварително зададено, за да се постигне правилно изтичане на кафето.

Независимо от това, ако след приготвянето на първите кафета, се забележи много бързо или много бавно изтичане (на капки), се налага извършване на корекция, с регулатора за настройка на степента на смилане (A5) (фиг. 13).

### Забележка!

Ръкохватката за настройка трябва да се завърта, само когато кафемелачката работи в началната фаза на приготвяне на напитките с кафе.

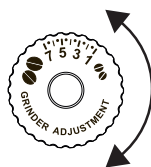

Когато кафето изтича много бавно или въобще не изтича, завъртете по посока на часовниковата стрелка, с една степен към цифрата 7.

За получаване на по-плътно изтичане на кафе и за по-добър каймак, завъртете в посока, обратна на часовниковата стрелка с една степен към позиция 1 (не повече от една степен на завъртане в даден момент, в противен случай кафето може да изтича на капки).

Ефектът от тази промяна настъпва едва след приготвяне на 2 последователни кафета. Ако след тези промени не се постигне желният резултат, трябва да се повтори корекцията, като се завърти регулаторът с още една степен.



### 7.6 Съвети за по-топло кафе

За приготвяне на по-топло кафе, ви препоръчваме:

- извършете цикъл на изплакване, като изберете функцията "Rinsing" (Изплакване) в менюто за програмиране (параграф "6.3 Изплакване");
- да загреете чашите с топла вода (използвайте функцията топла вода, виж раздѐ "10. Приготвяне на топла вода");
- увеличете температурата на кафето в меню настройки  (C3) (параграф "6.9 Температура на кафето"). Промяната на температурите е по-ефикасна при дългите напитки.

### 8. КАНА ЗА КАФЕ

1. Позиционирайте една кана под струйника за кафе (A9): при избора на кана, която да се използва, вземете под внимание, количеството, което ще се приготвя, или по-точно:

| Избраната доза  | Количество (ml) |
|---|-----------------|
|  | 250             |
|  | 500             |
|  | 750             |

2. Натиснете "CARAFE COFFEE" (КАНА ЗА КАФЕ);
  3. "Choose aroma" (Изберете вкус) и брой чаши;
  4. Натиснете .
  5. След няколко секунди, уредът започва автоматично приготвянето и на дисплея се появява изображение на избраната напитка и една линия за процес, която се запълва с напредване на приготвянето.
- След приключване на приготвянето, уредът е готов отново за употреба.



### Забележка:

-  Esc: натиснете, ако желаете да прекъснете изцяло приготвянето и да се върнете на началната страница.

## ПРЕДУПРЕЖДЕНИЕ ЗА БЕЗОПАСНОСТ:

След като сте приготвили каната кафе, оставете машината да се охлади за около 5 минути, преди да пригответе друга напитка. Риск от прегряване!

## 9. ПРИГОТВЯНЕ НА ТОПЛИ НАПИТКИ С МЛЯКО

### Забележка!

За да избегнете приготвянето на мляко с малко пяна или с големи мехурчета, винаги почиствайте капака на контейнера за мляко (E2) и дюзата за топла вода (A8), както е описано в параграфи "9.4 Почистване на контейнера за мляко след всяка употреба", "12.10 Почистване на контейнера за мляко" и "12.11 Почистване на дюзата за топла вода".

### 9.1 Напълнете и поставете контейнера за мляко

1. Свалете капака (E2) (фиг. 14);
2. Напълнете контейнера за мляко (E3) с достатъчно количество мляко, не надвишавайте нивото MAX, обозначено на контейнера (фиг. 15). Имайте предвид, че всяко обозначение от страни на контейнера, отговаря на около 100 мл. мляко;

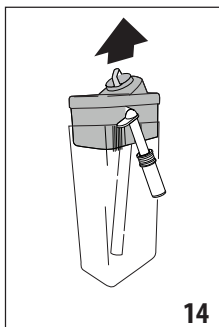
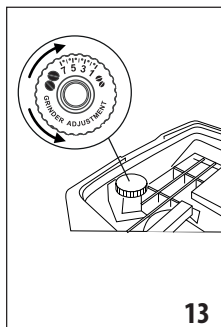

3. Проверете дали тръбата за засмукване на млякото (E4) е поставена добре на съответното предвидено място, на дъното на капака на контейнера (фиг. 16);

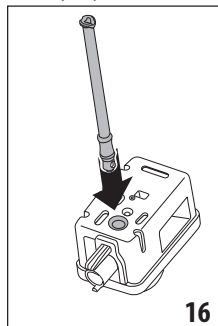
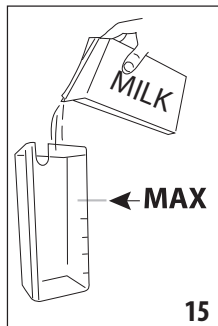

4. Поставете отново капака на контейнера за мляко;
5. Ако е наличен, измъкнете струйника за топла вода (D6);
6. Закачете, натискайки докрай контейнера за мляко (E) към дюзата (A8) (фиг. 17); машината издава акустичен сигнал (ако е активирана функцията "Веер" (акустично сигнализиране));
7. Поставете достатъчно голяма чаша под дюзите на струйника за кафе (A9) и под тръбата за приготвяне на мляко на пяна (E5); настройте дължината на тръбата за изтичане на мляко, за да я приближите до чашата, като просто я издърпате надолу (фиг. 18).

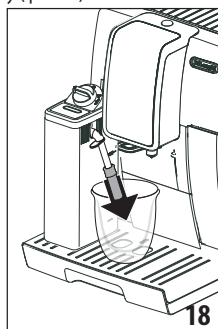
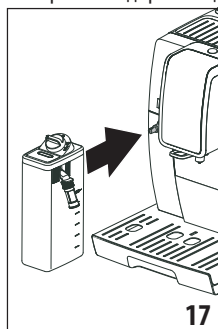

8. Следвайте указанията, представени по-долу за всяка отделна функция.

### Забележка!

- За да се постигне по-плътна и богата пяна, е необходимо да се използва обезмаслено мляко или полубезмаслено мляко при температура от хладилника (около 5° C).
- Ако режим "Energy saving" (Енергоспестяване) е активиран, приготвянето на напитката може да изисква няколко секунди изчакване.

## 9.2 Регулирайте количеството пяна

Със завъртане на регулатора за пяна (E1), се избира количеството пяна, което изтича по време на приготвяне на напитки с мляко.



| Позиция на регулатора  | Описание                                   | Препоръчва се за...  |
|--|--|--|
|  | NO FROTH<br>(БЕЗ ПЯНА)                     | HOT MILK (ТОПЛО МЛЯКО)<br>(без пяна) /CAFFELATTE<br>(МЛЯКО С КАФЕ)   |
|  | MIN FROTH<br>(мин.<br>количество<br>пяна)  | latte macchiato/ (лате<br>макятото)<br>FLAT WHITE (МЛЯКО БЕЗ<br>ПЯНА)  |
|  | MAX FROTH<br>(макс.<br>количество<br>пяна) | CAPPUCCINO/<br>CAPPUCCINO+ /<br>CAPPUCCINO MIX /<br>ESPRESSO MACCHIATO /<br>HOT MILK (ТОПЛО МЛЯКО)<br>(frothed) (с пяна) |

## 9.3 Автоматично приготвяне на напитки на млечна основа

- Напълнете и поставете контейнера за мляко (E), както е описано по-горе.
- Изберете желаната напитка:
  - CAPPUCCINO (КАПУЧИНО)
  - ЛАТЕ МАКЯТО/
  - MILK (ТОПЛО МЛЯКО)
  - CAPPUCCINO+ (КАПУЧИНО+)
  - CAPPUCCINO MIX (КАПУЧИНО МИКС)
  - CAFFELATTE
  - FLAT WHITE (МЛЯКО БЕЗ ПЯНА)
  - ESPRESSO MACCHIATO (ЕСПРЕСО МАКЯТО)
- На дисплея, машината препоръчва да се завърти регулатора на пяна (E1) според количеството пяна, предвидено в оригиналната рецепта: следователно завъртете регулатора, разположен върху капака на контейнера за мляко.
- След няколко секунди, уредът започва автоматично приготвянето и на дисплея се появява изображение на избраната напитка и една линия за процес, която се запълва с напредване на приготвянето.

След приключване на приготвянето, уредът е готов отново за употреба.

**Важно: общи напътствия за приготвяне на всички напитки на млечна основа**

-  **Esc**: натиснете, ако желаете да прекъснете изцяло приготвянето и да се върнете на началната страница.
-  **Stop X**: натиснете за да прекъснете приготвянето на мляко или на кафе и преминете към следващото приготвяне (ако е предвидено) за да завършите напитката.
- Приготвянето на всяка една напитка с мляко подлежи на персонализиране (виж раздели "11. Персонализиране на напитките").
- Не оставяйте за дълго време контейнера с млякото извън хладилника: колкото повече се покачва температурата на млякото (идеална 5°C), толкова повече се влошава качеството на пяната.

## 9.4 Почистване на контейнера за мляко след всяка употреба

След всяка употреба на функциите мляко се визуализира запитването "TURN FROTH DIAL TO CLEAN POSITION" (ЗАВЪРТЕТЕ БУТОНА В ПОЗИЦИЯ CLEAN (ПОЧИСТВАНЕ)) и е необходимо да се пристъпи към почистването на капака за

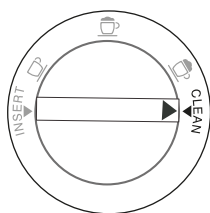

разпенване на мляко:

- Оставете контейнера за мляко (E), както е поставен на машината (не се налага изпразване на контейнера за мляко);
- Поставете чаша или друг съд под тръбата за изтичане на мляко на пяна;

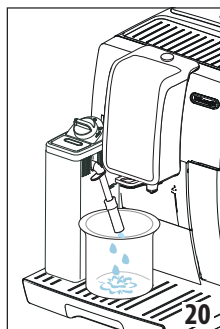
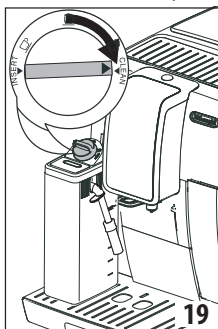

- Завъртете регулатора за пяна (E1) върху "CLEAN" (фиг. 19): дисплеят визуализира "CLEANING UNDERWAY" (В ПРОЦЕС ПОЧИСТВАНЕ) "RECIPIENT UNDER SPOUT", (КОНТЕЙНЕР ПОД СТРУЙНИКА) заедно с една лента, която се запълва постепенно с извършване на почистването

(фиг. 20). От тръбата за изтичане на мляко на пяна излиза пара, смесена с топла вода. Почистването спира автоматично;

4. Завъртете ръкохватката за регулиране на една от позициите за пяна;
5. Свалете контейнера за мляко и почиствайте винаги дюзата за топла вода (A8) с гъбичка (фиг. 21).

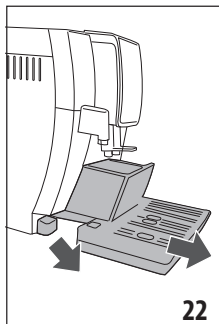

### Важно!

- Когато трябва да се приготвят повече чаши с напитки на базата на мляко, извършете почистване на контейнера за мляко, след последното приготвяне. За да се пристъпи към следващо приготвяне, когато се появи съобщение за функцията CLEAN (ПОЧИСТВАНЕ), натиснете **Esc**.
- Ако почистването не се извърши, на дисплея се появява символът **!** за да напомни, че е необходимо да се пристъпи към почистване на контейнера за мляко.
- Контейнерът с мляко може да се съхранява в хладилника.
- В някои случаи, за да се извърши почистването, е необходимо да се изчака загряването на машината.

## 10. ПРИГОТВЯНЕ НА ТОПЛА ВОДА

1. Проверете дали струйникът за топла вода (D6) е закачен правилно към дюзата за топла вода (A8);
2. Поставете контейнер под струйника (по-близо за да се избегнат пръски);
3. Натиснете "HOT WATER" (Топла вода); на дисплея се появява съответната икона и една линия за процес, която се запълва постепенно с напредване на приготвянето;
4. Машината подава топла вода и след това спира подаването автоматично. За ръчно спиране на подаването на топла вода натиснете **Stop X**.

### Важно!

- Ако режимът "Energy saving" (Енергоспестяване) е активиран, при приготвянето на топла вода може да изисква няколко секунди изчакване.

- Приготвянето на топла вода подлежи на персонализиране (виж раздели "11. Персонализиране на напитките").

## 11. ПЕРСОНАЛИЗИРАНЕ НА НАПИТКИТЕ **(my)**

Вкус (за напитките, за които е предвидено) и количество, за напитките които могат да бъдат персонализирани.

1. Натиснете **(my)** (C2);
2. Изберете напитката, която желаете да персонализирате за да получите достъп до екраните за персонализиране: съответните аксесоари трябва да бъдат поставени;
3. (Само напитки на основа на кафе) Изберете желания аромат като натиснете "-" или "+" и натиснете **Ok ✓**;
4. Приготвянето започва и уредът предлага екрана за персонализиране на дължината, представен от една вертикална лента. Звездата до лентата представя дължината, зададена към момента;
5. Когато дължината достигне до минималното количество, подлежащо на програмиране, на дисплея се появява **Stop X**;
6. Натиснете **Stop X** когато в чашата се достигне желаното количество;
7. Натиснете **Ok ✓** за да запазите (или **Esc** за да анулирате).

Уредът потвърждава, дали стойностите са били запазени или не (въз основа на предходния избор): натиснете

**Ok ✓**.

Уредът се връща към началната страница.

### Важно!

- **Напитки на млечна основа:** запаметява се вкуса на кафето и в последствие се запаметяват по отделно количествата на мляко и кафе;
- **Топла вода:** Уредът пуска топла вода: натиснете **Stop X** за да запаметите желаното количество.
- Възможно е да се излезе от програмирането, като натиснете **Esc**: стойностите няма да бъдат запазени.

| Таблица на количество напитки |                       |                                       |
|-------------------------------|-----------------------|---------------------------------------|
| Напитка                       | Стандартно количество | Количество, подлежащо на програмиране |
| ESPRESSO (ЕСПРЕСО)            | 40 ml                 | 20-180 ml                             |
| LONG (ДЪЛГО)                  | 160 ml                | 115-250 ml                            |
| COFFEE (КАФЕ)                 | 180 ml                | 100-240 ml                            |

|                                    |        |           |
|------------------------------------|--------|-----------|
| <b>D O P P I O +<br/>(ДВОЙНО+)</b> | 120 ml | 80-180 ml |
| <b>HOT WATER<br/>(ТОПЛА ВОДА)</b>  | 250 ml | 20-420 ml |

## 12. ПОЧИСТВАНЕ

### 12.1 Почистване на машината

Следните части на машината, трябва да се почистват периодично:

- вътрешна верига на машината;
- контейнер за утайка от кафе (A11);
- ваничка за събиране на капки (A15), ваничка за събиране на конденз (A10), решетка на ваничка (A14) и индикатор за пълна ваничка (A13);
- резервоара за вода (A17);
- накрайници за приготвяне на кафе (A9);
- фуния за въвеждане на предв. смляно кафе (A4);
- инфузор (A20), достъпен след отваряне на люка за обслужване (A19);
- контейнер за мляко (E);
- дюза за топла вода (A8);
- контролен панел (B).

#### **Внимание!**

- За почистването на машината не използвайте разтворители, абразивни почистващи препарати или спирт. Със супер автоматизираните машини De'Longhi не се налага употреба на химически добавки при почистването на машината.
- Нито една част на уреда не може да се мие в миялна машина, с изключение на решетката на ваничката (A14) и контейнера за мляко (E).
- Не използвайте метални предмети за премахване на налепите или остатъците от кафе, тъй като това може да надраска металните или пластмасови повърхности.

### 12.2 Почистване на вътрешната верига на машината

За периоди на неизползване над 3/4 дни, горещо се препоръчва, преди да се използва, да се включи и да се приготви:

- 2/3 изплаквания, като изберете функцията "Rising" ("Изплакване") (параграф "6.3 Изплакване");
- гореща вода за няколко секунди (раздел "10. Приготвяне на топла вода").

#### **Важно!**

Нормално е, след извършването на почистване, да има вода в контейнера за утайка от кафе (A11).

### 12.3 Почистване на контейнера за утайка от кафе

Когато на дисплея се появи надписа "EMPTY GROUNDS CONTAINER" (изпразнете контейнера за утайка), трябва той да се изпразни и почисти. Докато не се почисти контейнера за утайка (A11), машината не може да приготвя кафе. Устройството сигнализира необходимостта от изпразване на контейнера, въпреки че той не е пълен, ако са изминали 72 часа след първото приготвяне (за да може отброяването на 72 часа да се извърши правилно, устройството не трябва да се изключва от главният бутон) (A22).

#### **Внимание! Опасност от изгаряне**

При приготвяне на няколко напитки капучино една след друга, металната поставка за чаши (A12) се затопля. Изчакайте да изстине, преди да я пипате и я хващайте само за предната част.

За извършване на почистването (при включена машина):

1. Извадете ваничката за събиране на капки (A15) (фиг. 22), изпразнете я и я почистете.
2. Изпразнете и старателно почистете контейнера за утайката от кафе (A11), като внимавате да се отстранят всички остатъци, които може да са се насложили върху дъното: четката от комплекта (D5) е оборудвана с шпакла, подходяща за тази операция.
3. Проверете ваничката за конденз (A10) (червена на цвят) и ако е пълна я изпразнете.

#### **Внимание!**

При изваждане на ваничката за събиране на капки, е задължително винаги да се изпразва контейнера за утайка от кафе, дори и когато не е пълен до горе. Ако не извършите тази операция, при приготвянето на следващите кафета, контейнерът за утайка от кафе може да се напълни повече от предвиденото и по този начин да доведе до запушване на машината.

### 12.4 Почистване на ваничката за събиране на капки и почистване на конденз

#### **Внимание!**

Ваничката за събиране на капки (A15) има плаващ индикатор (A13) (червен на цвят) за нивото на съдържаната вода (фиг. 23). Преди този индикатор да започне да се показва от ваничката за поставяне на чаши (A12), трябва да изпразните ваничката и да я почистите, в противен случай водата може да прелее и да повреди машината, плота за поставяне или околната зона.

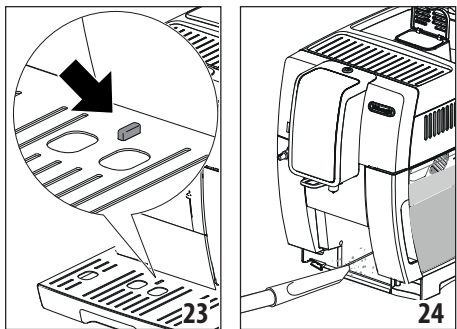

За да извадите ваничката за събиране на капки, процедирайте както следва:

1. Извадете ваничката за събиране на капки и контейнера за утайка от кафе (A11) (фиг. 22);
2. Отстранете поставката за чаши (A12), решетката на ваничката (A14), след това изпразнете ваничката за събиране на капки и контейнера за утайка от кафе и измийте всички компоненти.
3. Проверете ваничката за събиране на конденз, червена на цвят (A15) и ако е пълна я изпразнете;
4. Поставете отново ваничката за събиране на капки, заедно с решетката и контейнера за утайка от кафе.

## 12.5 Почистване на машината отвътре

### **Опасност от токов удар!**

Преди извършване на някаква операция по почистване на вътрешните части, машината трябва да се изключи (виж раздел "5. Изключване на уреда") и да се изключи от електрическата мрежа. Никога не потапяйте машината във вода.

1. Проверявайте редовно (приблизително един път на месец) дали вътрешността на машината (достъпна след изваждане на ваничката за събиране на капки) (A15) не е замърсена. Ако е необходимо, отстранете остатъците от кафе с четката, включена в доставката (D5) и една гъбичка.
2. Почистете всички наслагвания с прахосмукачка (фиг. 24).

## 12.6 Почистване на резервоара за вода

1. Почиствайте редовно (поне веднъж в месеца) и при всяка смяна на омекотяващия филтър (D7) (ако е предвиден), резервоара за вода (A17) с влажна кърпа и с малко мек почистващ препарат: почистете старателно преди пълнене и поставете отново резервоара;
2. Свалете филтъра (ако е наличен) и го изплакнете с течаща вода;

3. Поставете филтъра (ако е предвиден), напълнете резервоара с прясна вода и поставете отново резервоара;
4. (Само за модели с омекотяващ филтър) Пригответе около 100 мл топла вода, за да активирате филтъра.

## 12.7 Почистване на дюзите на струйника за кафе

1. Почиствайте редовно дюзите за изтичане на кафе (A9), като използвате гъба или кърпа (фиг. 25A);
2. Проверете дали отворите на струйника за кафе са запушени. Ако се налага отстранете остатъците от кафе, с помощта на клечка за зъби (фиг. 25B).

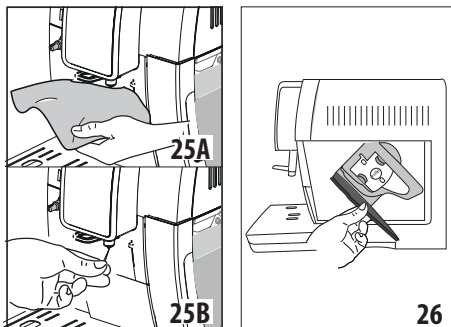

## 12.8 Почистване на фунията за въвеждане на смляно кафе

Проверявайте периодично (поне веднъж в месеца) дали фунията за поставяне на предв.смляно кафе (A4) е запушена. Ако се налага, отстранете остатъците от кафе с четката (D5), включена в доставката.

## 12.9 Почистване на инфузора

Инфузорът (A20) трябва да се почиства поне веднъж на месец.

### **Внимание!**

Инфузорът не може да се изважда, когато машината е включена.

1. Проверете дали машината е изпълнила правилно изключването (виж раздел "5. Изключване на уреда");
2. Извадете резервоара за вода (A17) (фиг. 3);
3. Отворете люка на инфузора (A19) (фиг. 26) разположен от дясната страна;
4. Натиснете навътре двата цветни бутона за откачване и едновременно с това издърпайте инфузора навън (фиг. 27);
5. Потопете инфузора за около 5 минути във вода, след което го изплакнете под течаща вода;

### **Внимание!**

ИЗПЛАКВАЙТЕ САМО С ВОДА

**БЕЗ ПОЧИСТВАЩИ ПРЕПАРАТИ - БЕЗ МИЯЛНИ МАШИНИ**  
Почиствайте инфузора без да използвате почистващи препарати, тъй като те могат да го повредят.

- С помощта на четката (D5), почистете наличните остатъци от кафе от седалището на инфузора, видими от люка на инфузора;
- След почистването, поставете отново инфузора, като го пхнете в приставката (фиг. 28); натиснете върху надписа PUSH (НАТИСНИ) докато чуете щракване на езичето;

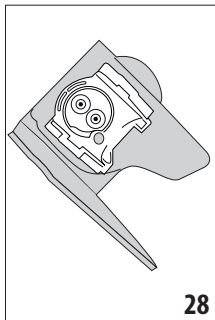
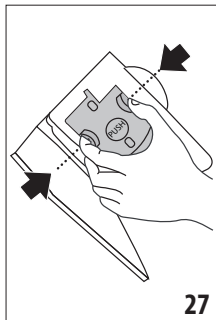

### Забелжка!

Ако е трудно поставянето на инфузора, трябва (преди поставянето) да го нагласите на правилния размер, като го натиснете едновременно в долната и горната страна, както е показано на фиг. 29.

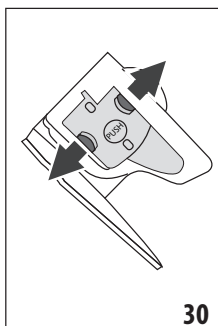
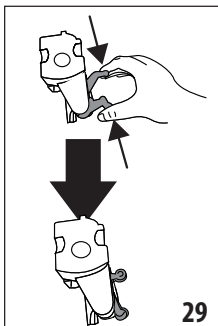

- След поставянето, проверете дали двата цветни бутона са изскочили навън (фиг. 30);
- Затворете люка за обслужване на инфузора;
- Поставете отново резервоара за вода.

### 12.10 Почистване на контейнера за мляко

За да се поддържа ефикасно устройството за разпенване на мляко, почиствайте контейнера за мляко (E), както е описано по-долу, на всеки два дни:

- Свалете капака (E2);

- Извадете тръбата за изтичане на мляко (E5) и тръбата за засмукване (E4) (фиг. 31);
- Въртете по посока обратна на часовниковата стрелка регулатора за пяна (E1) до позицията "INSERT (ПОСТАВИ)" (фиг. 31) и го измъкнете нагоре;

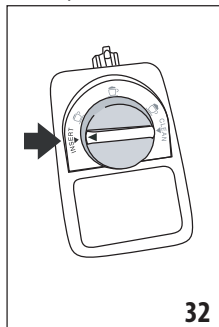
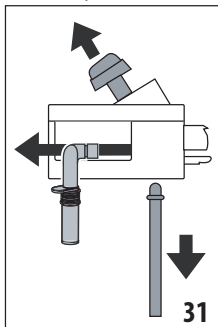

- Измийте внимателно всички компоненти с топла вода и деликатен почистващ препарат. **Възможно е да се мият в миялна машина всички компоненти, като се поставят върху горния кош на миялната машина.** Обърнете специално внимание, дали върху вдлъбнатината и върху улея, разположен под ръкохватката (фиг. 32), няма налични остатъци от мляко: евентуално остържете улея с клечка за зъби;
- Изплакнете отвътре седалището на регулатора за пяна с течаща вода (фиг. 33);

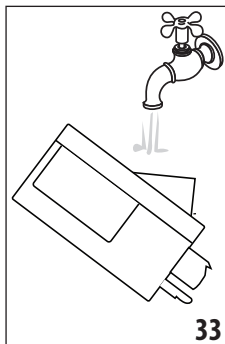

- Проверете също дали тръбата за засмукване и тръбата за приготвяне не са запушени със остатъци от мляко;
- Монтирайте отново ръкохватката, като я поставите така, че да съвпада с надписа "INSERT (ПОСТАВИ)"; тръбата за подаване и тръбата за засмукване на млякото;
- Поставете отново капака на контейнера за мляко (E2).

### 12.11 Почистване на дюзата за топла вода

Почистете дюзата (A8) след всяко приготвяне на мляко с една гъба, отстранете остатъците от мляко от уплътненията (фиг. 21).

### 13. ОТСТРАНЯВАНЕ НА КОТЛЕН КАМЪК

#### Внимание!

- Преди употреба, прочетете инструкциите и етикета на препарата за отстраняване на котлен камък, посочени върху опаковката на самия препарат за отстраняване на котлен камък.
- Препоръчва се използване само на препарат за почистване на котлен камък De'Longhi. Използването на неподходящи препарати за отстраняване на котлен камък, както и нередовното почистване, може да доведе до дефекти, които не се покриват от гаранцията на производителя.

Отстранете котления камък на машината, когато на дисплея се появи "DESCALING NEEDED" (НЕОБХОДИМО ОТСТРАНЯВАНЕ НА КОТЛЕН КАМЪК) - OK TO START (OK ЗА СТАРТ) (~45min)": ако желаете да пристъпите веднага към отстраняването на котлен камък, натиснете **Ok** ✓ и следвайте операциите от точка 3.

За да отложите отстраняването на котления камък за друг момент, натиснете **Esc**: на дисплея, символът  напомня, че е необходимо да се извърши отстраняване на котлен камък. (Съобщението ще бъде представяно при всяко включване).

За да влезете в менюто за отстраняване на котлен камък:

1. Натиснете бутон "C3" (C3) за да влезете в менюто;
2. "DECALE" (отстраняване на котлен камък) и следвайте инструкциите на дисплея;
3. "REMOVE WATER SOFTENER FILTER" (ОТСТРАНЕТЕ ФИЛТЪРА ЗА ВОДА) (ФИГ. 34); измъкнете резервоара за вода (A17), отстранете филтъра за вода (D7) (ако е наличен), изпразнете резервоара за вода. Натиснете **Next** >;

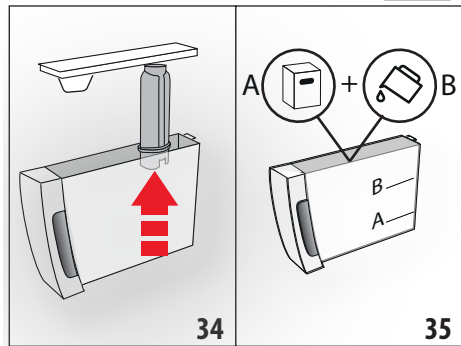

4. "DESCALER (LEVEL A) AND WATER (LEVEL B)" (ПРЕПАРАТ ЗА ОТСТРАНЯВАНЕ НА КОТЛЕН КАМЪК (НИВО А) И ВОДА (НИВО В)) (ФИГ. 35); Налейте в резервоара за вода препарат за отстраняване на котлен камък до ниво А (отговарящо на една опаковка от 100 мл) отбелязано от въ-

трешната страна на резервоара; след това допълнете вода (един литър) до достигане на нивото В; поставете отново резервоара за вода. Натиснете **Next** >;

5. "EMPTY DRIP TRAY" (изпразнете ВАНИЧКАТА ЗА СЪБИРАНЕ НА КАПКИ) (ФИГ. 22);
6. Отстранете, изпразнете и поставете отново ваничката за събиране на капки (A15) и контейнера за утайка (A11). Натиснете **Next** >;
7. "PLACE 2L CONTAINER UNDER SPOUTS, OK TO START" (ПОЗИЦИОНИРАЙТЕ СЪД 2L, OK ЗА ДА ЗАПОЧНЕТЕ):

Поставете под струйника за топла вода (D6) и под струйника за кафе (A9) един празен съд с минимален капацитет от 2 литра (фиг. 9);

#### Внимание! Опасност от изгаряне

От струйника за топла вода и от струйника за кафе изтича топла вода, съдържаща киселини. Обърнете внимание да не влизате в контакт с тази течност.

8. Натиснете **Ok** ✓ за да потвърдите сипването на разтвора. На дисплея се визуализира "DESCALING UNDERWAY, PLEASE WAIT" (В ПРОЦЕС НА ОТСТРАНЯВАНЕ НА КОТЛЕН КАМЪК, МОЛЯ, ИЗЧАКАЙТЕ): програмата за отстраняване на котлен камък се активира и разтворът за отстраняване на котлен камък изтича, както от струйника за топла вода, така и от дюзата за кафе, като извършва автоматично на интервали, поредица от изплаквания, за да отстрани остатъците от котлен камък от вътрешността на машината;

След около 25 минути, уредът прекъсва отстраняването на котлен камък;

9. "RINSE AND FILL WATER TANK UP TO MAX LEVEL" (ИЗПЛАКНЕТЕ И НАПЪЛНЕТЕ С ВОДА ДО НИВО MAX) (ФИГ. 4): уредът сега е готов за един процес на изплакване с прясна вода. Изпразнете контейнера, използван за събиране на разтвора за отстраняване на котлен камък, извадете резервоара за вода, изпразнете го, изплакнете го с течаща вода, напълнете го до ниво MAX с прясна вода и го поставете в машината;
10. "POSITION 2L CONTAINER UNDER SPOUTS, OK TO START RINSING" (ПОЗИЦИОНИРАЙТЕ СЪД 2L, OK ЗА ДА ЗАПОЧНЕ ИЗПЛАКВАНЕТО): Поставете изпразнен контейнера, използван за събиране на разтвора за отстраняване на котлен камък под струйника за кафе и струйника за топла вода/пара (фиг. 9) и натиснете **Ok** ✓;;
11. Топлата вода изтича първа от струйника за кафе и в последствие от струйника за топла вода и дисплеят визуализира "RINSING UNDERWAY" (ИЗПЛАКВАНЕ В ПРОЦЕС);
12. Когато водата в резервоара свърши, изпразнете съда, използван за събиране на водата от промиване;

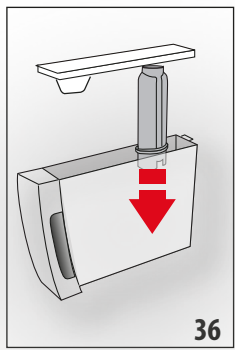

13. (Ако филтърът е инсталиран) "INSERT FILTER INTO ITS HOUSING" (ПОСТАВЕТЕ ФИЛТЪРА В СЪОТВЕТНОТО СЕДАЛИЩЕ) (фиг. 36). Натиснете **Next >** и извадете резервоара с вода, поставете отново, ако преди това е бил свален омокотващия филтър;

14. "RINSE AND FILL WATER TANK UP TO MAX LEVEL" (ИЗПЛАКНЕТЕ И НАПЪЛНЕТЕ С ВОДА ДО НИВО MAX) (фиг. 4): Напълнете резервоара до ниво MAX с прясна вода;
15. "INSERT WATER TANK" (ПОСТАВЕТЕ РЕЗЕРВОАРА ЗА ВОДА) (фиг. 5): Поставете отново резервоара за вода;
16. "POSITION 2I CONTAINER UNDER SPOUTS, OK TO START RINSING" (ПОЗИЦИОНИРАЙТЕ СЪД 2I, ОК ЗА ДА ЗАПОЧНЕ ИЗПЛАКВАНЕТО): Поставете изпразнен контейнера, използван за събиране на разтвора за отстраняване на котлен камък под струйника за топла вода (фиг. 9) и натиснете **Ok ✓**;
17. Топлата вода изтича от струйника за топла вода/пара и дисплеят визуализира "RINSING UNDERWAY, PLEASE WAIT" (ИЗПЛАКВАНЕ В ПРОЦЕС, МОЛЯ, ИЗЧАКАЙТЕ);
18. "EMPTY DRIP TRAY" (ИЗПРАЗНЕТЕ ВАНИЧКАТА ЗА СЪБИРАНЕ НА КАПКИ) (фиг. 22): След края на второто изплакване, отстранете, изпразнете и поставете отново ваничката за събиране на капки (A15) и контейнера за утайка (A11): натиснете **Next >**;
19. "DESCALE COMPLETE" (ОТСТРАНЯВАНЕТО НА КОТЛЕН КАМЪК Е ЗАВЪРШЕНО): натиснете **Ok ✓**;
20. "FILL TANK WITH FRESH WATER" (НАПЪЛНЕТЕ РЕЗЕРВОАРА С ПРЯСНА ВОДА): изпразнете съда, използван за събиране на водата от изплакване, измъкнете и допълнете резервоара за вода с прясна вода до нивото MAX и го поставете отново в машината.

Операцията за отстраняване на котлен камък е завършена.

### Важно!

- Ако цикълът за отстраняване на котлен камък не завърши правилно (пр. липса на захранване с електроенергия), е препоръчително да бъде повторен цикъл;
- Нормално е, след извършване на цикъла за отстраняване на котлен камък, да има вода в контейнера за утайка от кафе (A11).
- Уредът изисква трето изплакване, в случай, в който резервоарът за вода не е пълен до ниво max: това е необ-

ходимо за да се гарантира, е няма наличен препарат за отстраняване на котлен камък във вътрешните вериги на уреда. Преди да стартирате промиване, не забравяйте да изпразните ваничката за събиране на капки;

- Евентуалното запитване, от страна на машината, на два много близки цикъла за отстраняване на котлен камък, трябва да се счита за нормално, като следствие на усъвършенстваната система за контрол, вградена в машината.

## 14. ПРОГРАМИРАНЕ НА ТВЪРДОСТТА НА ВОДАТА

Съобщението "DECALING NEEDED - OK TO START (~45MIN)

**!** (необходимо почистване на котлен камък - ОК за старт (~45min)), се появява след предварително определен период на работа, който зависи от твърдостта на водата. Фабрично машината е настроена на "4-ТО НИВО" на твърдост. По желание, е възможно да се програмира машината, въз основа на реалната твърдост на използваната в различните региони вода, като по този начин се намалява честотата на изпълнение на операцията за отстраняване на котлен камък.

### 14.1 Измерване на твърдостта на водата

1. Извадете от опаковката, включената в доставката реактивната тестова лентичка "TOTAL HARDNESS TEST" (ОБЩ ТЕСТ ЗА ТВЪРДОСТ) (D1).
2. Потопете цялата лентичка в чаша с вода за около една секунда.
3. Извадете лентичката от водата и я изтръскайте леко. След около една минута се образуват 1, 2, 3 или 4 квадратчета с червен цвят, в зависимост от твърдостта на водата, всеки квадрат отговаря на една 1 ниво.

| Реактивна лентичка | Water hardness (Твърдост на водата) |
|--------------------|-------------------------------------|
|                    | Ниво 1 = мека вода                  |
|                    | Ниво 2 = леко твърда вода           |
|                    | Ниво 3 = твърда вода                |
|                    | Ниво 4 = много твърда вода          |

### 14.2 Задаване на твърдостта на водата

1. Влезте в менюто, както е посочено в параграф "6.1 Влезте в менюто";
2. Натиснете "WATER HARDNESS" (Твърдост на водата);
3. WATER HARDNESS, CURRENT UNDERLINED ("АКТУАЛНА ТВЪРДОСТ НА ВОДАТА ПОДЧЕРТАНА"): Натиснете жела-



ното ниво (Ниво 1 = мека вода; Ниво 4 = много твърда вода);

4. Натиснете  за да се върнете на началната страница.

В този момент машината е препрограмизирана съгласно новата настройка за твърдостта на водата.

## 15. ОМЕКОТЯВАЩ ФИЛТЪР

Някои модели са оборудвани с филтър за омекотяване на водата (D7): ако вашият модел не е снабден, ние ви препоръчваме да го закупите от авторизиран център за техническо обслужване De'Longhi. За правилно използване на филтъра, следвайте указанията посочени по-долу.

### 15.1 Монтиране на филтъра

1. Извадете филтъра (D7) от опаковката;
2. Влезте в менюто, както е посочено в параграф "6.1 Влезте в менюто";
3. Натиснете "WATER FILTER" (ФИЛТЪР НА ВОДА);
4. "TURN DATE INDICATOR UNTIL NEXT 2 MONTHS" (ЗАВЪРТЕТЕ ДАТНИКА ДО СЛЕДВАЩИТЕ 2 МЕСЕЦА) (фиг. 37): завъртете диска на датата, докато се визуализират следващите 2 месеца на употреба. Натиснете 

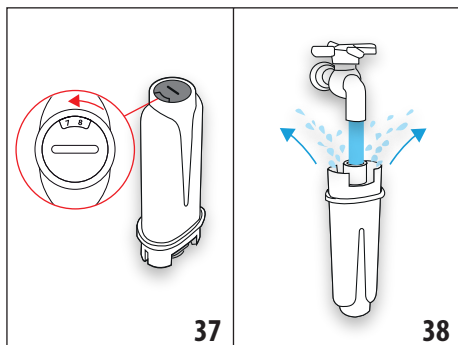



#### Важно:

Филтърът има трайност два месеца, ако уредът е използван нормално, ако машината не се използва с монтирания филтър, той има трайност максимум 3 седмици.

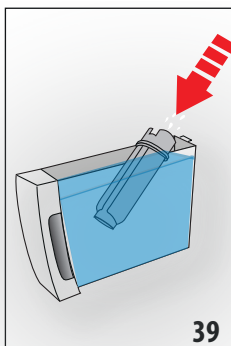
5. "RUN WATER INTO FILTER HOLE UNTIL IT COMES OUT" (ПУСНЕТЕ ДА ТЕЧЕ ВОДА В ОТВОРА НА ФИЛТЪРА ДОКАТО ПРЕЛЕЕ) (фиг. 38): За активиране на филтъра, пуснете през отвора на филтъра вода от чешмата, както е показано на фигурата, докато водата започне да изтича от страничните отвори за повече от една минута. Натиснете 
6. Извадете резервоара (A17) на машината и го напълнете с вода.





7. "IMMERSE FILTER TO EXPEL AIR BUBBLES" (ПОТОПЕТЕ ФИЛТЪРА ЗА ДА ИЗЛЕЗЕ ВЪЗДУХА) (фиг. 39): Поставете филтъра в резервоара за вода и го потопете напълно за около десет секунди, накланяйки го леко за да се позволи извеждането на мехурчетата въздух. Натиснете 

8. "INSERT FILTER IN HOUSING" (ПОСТАВЕТЕ ФИЛТЪРА В СЕДАЛИЩЕТО): Поставете филтъра (D7) в съответното седалище (фиг. 36) и го натиснете докрай. Натиснете 
9. "INSERT WATER TANK" (ПОСТАВЕТЕ РЕЗЕРВОАРА ЗА ВОДА): Затворете резервоара с капака (A17), след което поставете резервоара в машината (фиг. 5);
10. "POSITION 0.5L CONTAINER, OK TO ENABLE FILTER" (ПОЗИЦИОНИРАЙТЕ СЪДА 0,5Л, НАТИСНЕТЕ ОК ЗА ДА АКТИВИРАТЕ ФИЛТЪРА) (фиг. 7): позиционирайте съда под струйника за топла вода (D6) и натиснете 

В този момент филтърът е активиран и може да се продължи употреба на машината.

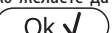
### 15.2 Смяна на филтър

Заменете филтъра (D7), когато на дисплея се появи "REPLACE WATER FILTER, PRESS OK TO START" (ЗАМЕНЕТЕ ФИЛТЪРА ЗА ВОДА, НАТИСНЕТЕ ОК ЗА ДА ЗАПОЧНЕТЕ) : ако желаете да пристъпите веднага към замяна, натиснете 

За да отложите замяната за друг момент, натиснете  : на дисплея символът  напомня, че е необходимо да се замени филтъра. За извършване на смяната, процедирайте по следния начин:

1. Извадете резервоара (A17) и изразходения филтър;
2. Извадете новия филтър от опаковката;
3. Влезте в менюто, както е посочено в параграф "6.1 Влезте в менюто";
4. Пристъпете към операциите, илюстрирани в предходния параграф от точка 3.

В този момент филтърът е активиран и може да се продължи употреба на машината.

#### Важно!

След изминаване на периода от два месеца (вижте датника), или ако уредът не се използва в продължение на 3 след-

мици, пристъпете към сваляне на филтъра, дори машината още да не го изисква.

### 15.3 Сваляне на филтъра

Ако желаете да продължите да използвате уреда без филтър (D7), е необходимо да го отстраните, и да сигнализирате свалянето. Процедурата е както следва:

1. Извадете резервоара (A17) и изразходения филтър;
2. Влезте в менюто, както е посочено в параграф "6.1 Влезте в менюто";
3. Натиснете "WATER FILTER" (ФИЛТЪР НА ВОДА);
4. Натиснете селектора на дисплея, съответстващ на "REMOVE WATER SOFTENER FILTER" (ОТСТРАНЕНЕ ФИЛТЪРА ЗА ВОДА);
5. "CONFIRM FILTER REMOVAL?" "ПОТВЪРЖДЕНИЕ ОТСТРАНЯВАНЕ НА ФИЛТЪР?": натиснете **Ok ✓** (ако обаче желаете да се върнете към меню настройките, натиснете **Esc**);
6. "FILTER REMOVED (ИЗВЪРШЕНО ОТСТРАНЯВАНЕ НА ФИЛТЪР)": уредът е запазил промяната. Натиснете **Ok ✓** за да се върнете към началната страница.

#### Важно!

След изминаване на периода от два месеца (вижте датника), или ако уредът не се използва в продължение на 3 седмици, пристъпете към сваляне на филтъра, дори машината още да не го изисква.

## 16. ТЕХНИЧЕСКИ ДАННИ



|  |                                 |
|--|---------------------------------|
| Напрежение:                                      | 220-240 V ~ 50-60 Hz макс. 10 A |
| Мощност:   | 1450 W                          |
| Налягане:  | 1,9 MPa (19 bar)                |
| Капацитет на резервоара за вода:                 | 1,8 l                           |
| Размери ШхДхВ:                                   | 240x440x360 mm                  |
| Дължина на захранващ кабел:                      | 1750 mm                         |
| Тегло:   | 10 kg                           |
| Макс. вместимост на контейнера за кафе на зърна: | 300 g                           |
| Честотна лента:                                  | 2400 - 2483,5 MHz               |
| Максимална мощност на предаване                  | 10 mW                           |

### 16.1 Съвети за Енергоспестяване

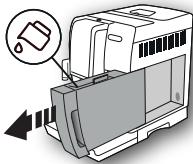

- Закачете аксесоарите към струйника за пара (A8) единствено ако е необходимо за напитката, която желаете: след завършване на изтичането, отстранете аксесоара. (След приготвянето на напитката с мляко, извършвайте винаги към почистване на контейнера за мляко (E) преди да го отстраните);
- Настройте автоматичното изключване на 15 минути (виж параграф "6.7 Автоматично изключване (standby)");
- Активирайте Енергоспестяване (виж параграф "6.8 Енергоспестяване");
- Когато машината го изисква, извършете цикъла за отстраняване на котлен камък.

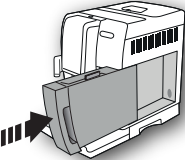
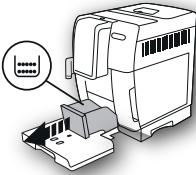
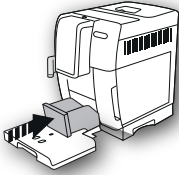

## 17. СЪОБЩЕНИЯ, ВИЗУАЛИЗИРАНИ НА ДИСПЛЕЯ

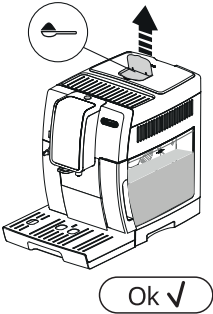
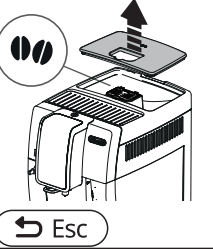
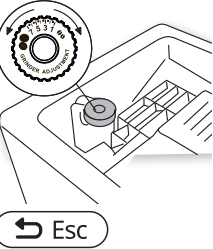



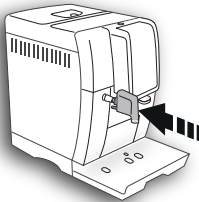
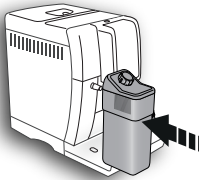
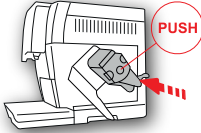

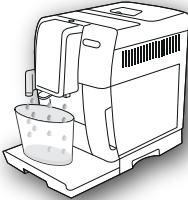

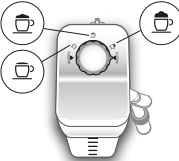

| ВИЗУАЛИЗИРАНО СЪОБЩЕНИЕ   | ВЪЗМОЖНА ПРИЧИНА                           | РЕШЕНИЕ   |
|---|--|---|
| <p>FILL TANK WITH FRESH WATER (НАПЪЛНЕТЕ РЕЗЕРВОАРА С ПРЯСНА ВОДА)</p>  | Водата в резервоара (A17) не е достатъчна. | Напълнете резервоара за вода и го поставете правилно, като натиснете докрай, докато чуете щракване. |



| ВИЗУАЛИЗИРАНО<br>СЪОБЩЕНИЕ  | ВЪЗМОЖНА ПРИЧИНА  | РЕШЕНИЕ   |
|---|---|---|
| <p>INSERT WATER TANK<br/>(ПОСТАВЕТЕ РЕЗЕРВОАРА<br/>ЗА ВОДА)</p>   | <p>Резервоарът (A17) не е поставен правилно.</p>  | <p>Поставете правилно резервоара като го натиснете докрай.</p>  |
| <p>ИЗПРАЗНЕТЕ КОНТЕЙНЕРА<br/>ЗА УТАЙКА</p>    | <p>Контейнерът за утайка (A11) за кафе е пълен.</p>   | <p>Изпразнете контейнера за утайка от кафе и ваничката за събиране на капки (A15) и извършете почистване, след което ги поставете обратно. Важно: при изваждане на ваничката за събиране на капки, е задължително винаги да се изпразва контейнера за утайка от кафе, независимо дали е пълен до горе. Ако не извършите тази операция, при приготвянето на следващите кафета, контейнерът за утайка от кафе може да се напълни повече от предвиденото и по този начин да доведе до запушване на машината.</p> |
| <p>INSERT GROUNDS CONTAINER<br/>(ПОСТАВЕТЕ КОНТЕЙНЕРА<br/>ЗА УТАЙКА)</p>                                  | <p>След почистването не е поставен контейнерът за утайка (A11).</p>                                   | <p>Издадете ваничката за събиране на капки (A15) и поставете контейнера за утайка от кафе.</p>  |
| <p>ADD GROUND COFFEE MAX.<br/>(СИПЕТЕ СМЛЯНО КАФЕ<br/>MAX.) (ONE MEASURE) ЕДНА<br/>МЕРИТЕЛНА ЛЪЖИЧКА</p>  | <p>Избрана е функцията “предв.смялно кафе”, но не е поставено предв.смялно кафе във фунията (A4).</p> | <p>Поставете предв.смялно кафе във фунията (фиг. 12) и повторете приготвянето.</p>  |

| ВИЗУАЛИЗИРАНО СЪОБЩЕНИЕ  | ВЪЗМОЖНА ПРИЧИНА   | РЕШЕНИЕ   |
|--|--|---|
| <p>ADD GROUND COFFEE MAX (СИПЕТЕ СМЛЯНО КАФЕ MAX.) (ONE MEASURE) ЕДНА МЕРИТЕЛНА ЛЪЖИЧКА</p>  | <p>Поискано е кафе LONG (ДЪЛГО) с предв. смляно кафе</p>   | <p>Поставете предв.смляно кафе във фунията (A4) (фиг. 12) и натиснете селектора за избор, съответстващ на "OK" за да продължите и да завършите приготвянето.</p>  |
| <p>FILL BEANS CONTAINER (НАПЪЛНЕТЕ СЪДА ЗА КАФЕ НА ЗЪРНА)</p>                                | <p>Кафето на зърна е свършило.<br/>Фунията (A4) за предв.смляно кафе е запушена.</p>   | <p>Напълнете контейнера с кафе на зърна (A4) (фиг. 10).<br/>Изпразнете фунията с помощта на четката (D5), според описаното в пар. "12.8 Почистване на фунията за въвеждане на смляно кафе".</p>   |
| <p>GROUND TOO FINE (МЕЛИ ПРЕКАЛЕНО СИТНО) ADJUST MILL (НАСТРОЙКА НА МЕЛАЧКА)</p>           | <p>Смилането е много фино и затова кафето изтича много бавно или въобще не изтича.</p> <p>Ако е наличен филтър за омекотяване на водата (D7), може да е бил освободен въздушен мехур във веригата, който да е блокирал приготвянето.</p> | <p>Повторете приготвянето на кафе и завъртете регулатора за смилането (A5) (фиг. 13) с една степен към цифрата 7 по посока на часовниковата стрелка, докато мелачката за кафе функционира. Ако след приготвяне на 2 кафета, изтичането продължава да бъде много бавно, повторете операцията като преместите регулатора с още една степен (пар. "7.5 Настройка на кафемелачката"). Ако проблемът продължава, проверете, дали резервоарът за вода (A17) е поставен докрай.</p> <p>Поставете струйника за топла вода (D6) в машината и подайте малко вода, докато потокът се регулира.</p> |

| ВИЗУАЛИЗИРАНО СЪОБЩЕНИЕ   | ВЪЗМОЖНА ПРИЧИНА   | РЕШЕНИЕ  |
|---|--|--|
| <p>ИЗБОР MILDER TASTE (ПО-ЛЕК ВКУС) ИЛИ НАМАЛЕТЕ ДОЗАТА КАФЕ</p>   | <p>Използвано е прекалено много кафе.</p>                        | <p>Изберете по-лек аромат, като натиснете бутон " AROMA" (C1) или намалете количеството на смяно кафе (максимум 1 мерителна лъжица).</p> |
| <p>INSERT WATER SPOUT (ПОСТАВЕТЕ СТРУЙНИКА ЗА ВОДА)</p>    | <p>Струйникът за вода (D6) не е поставен или е лошо поставен</p> | <p>Поставете струйника за вода, избутвайки го до долу.</p>   |
| <p>INSERT MILK CONTAINER (ПОСТАВЕТЕ КОНТЕЙНЕРА ЗА МЛЯКО)</p>    | <p>Контейнерът за мляко (E) не е поставен правилно.</p>          | <p>Поставете контейнера за мляко, избутвайки го докрай.</p>  |
| <p>INSERT INFUSER ASSEMBLY (ПОСТАВЕТЕ ГРУПАТА НА ИНFUЗОРА)</p>   | <p>След почистването не е поставен инфузора (A20).</p>           | <p>Поставете инфузора, както е описано в пар. "12.9 Почистване на инфузора".</p>   |

| ВИЗУАЛИЗИРАНО СЪОБЩЕНИЕ   | ВЪЗМОЖНА ПРИЧИНА   | РЕШЕНИЕ   |
|---|--|---|
| <p>WATER CIRCUIT EMPTY<br/>(ПРАЗНА ВЕРИГА)<br/>PRESS OK TO START<br/>(НАТИСНЕТЕ ОК ЗА ДА<br/>ЗАПОЧНЕТЕ)</p>  <p>Ok ✓</p> | <p>Хидравличната верига е празна</p>   | <p>Натиснете селектора, съответстващ на "OK" и пуснете вода през струйника (D6): приготвянето се прекъсва автоматично.<br/>Ако проблемът продължава, проверете, дали резервоарът за вода (A17) е поставен докрай.</p> |
| <p>PRESS OKAY TO CLEAN OR<br/>TURN DIAL (НАТИСНЕТЕ<br/>ОК ЗА ПОЧИСТВАНЕ ИЛИ<br/>ЗАВЪРТЕТЕ БУТОНА)</p>  <p>Ok ✓</p>       | <p>Поставен е контейнера за мляко с регулатор за пяна (E1) в позиция "CLEAN" ("ПОЧИСТВАНЕ").</p>                             | <p>Ако желаете да пристъпите към функцията CLEAN (ПОЧИСТВАНЕ), натиснете селектора, съответстващ на "OK", или завъртете бутона на регулатора за пяна в една от позициите на мляко.</p>                                |
| <p>TURN FROTH IN POSITION<br/>CLEAN (ЗАВЪРТЕТЕ<br/>РЕГУЛАТОРА В ПОЗИЦИЯ<br/>CLEAN (ПОЧИСТВАНЕ))</p>  <p>↶ Esc</p>      | <p>Току що е пригответено мляко и затова трябва да се извърши почистване на вътрешните тръби на контейнера за мляко (E).</p> | <p>Завъртете регулатора за пяна (E1) в позиция CLEAN (ПОЧИСТВАНЕ) (фиг. 19).</p>  |

| ВИЗУАЛИЗИРАНО СЪОБЩЕНИЕ   | ВЪЗМОЖНА ПРИЧИНА   | РЕШЕНИЕ   |
|---|--|---|
| <p>РЪКОХВАТКА ЗА РЕГУЛИРАНЕ НА ПЯНА</p>   | <p>Поставен е контейнера за мляко с регулатор за пяна (E1) в позиция "CLEAN" ("ПОЧИСТВАНЕ").</p>         | <p>Завъртете бутона за пяна върху позицията, съответстваща на желаната пяна.</p>  |
| <p>DESCALING NEEDED<br/>(НЕОБХОДИМО Е ОТСТРАНЯВАНЕ НА КОТЛЕН КАМЪК)<br/>PRESS OK TO START (~45MIN) (НАТИСНЕТЕ ОК ЗА ДА ЗАПОЧНЕТЕ) (~40MIN)</p>    | <p>Показва, че трябва да се извърши почистване на машината от котлен камък.</p>                          | <p>Натиснете селектора, съответстващ на "OK" за да започне отстраняването на котления камък или "ESC" ако възнамерявате да го извършите в друг момент. Трябва възможно най-скоро да се извърши почистване от котлен камък, съгласно описаното в разд. "13. Отстраняване на котлен камък".</p> |
| <p>REPLACE WATER FILTER (СМЕНЕТЕ ФИЛТЪРА ЗА ВОДА)<br/>PRESS OK TO START (НАТИСНЕТЕ ОК ЗА ДА ЗАПОЧНЕТЕ)</p>                                   | <p>Омекотяващият филтър (D7) е изразходен.</p>   | <p>Натиснете селектора, съответстващ на "OK" за да замените филтъра или да го отстраните, или ESC ако възнамерявате да до извършите в друг момент. Следвайте инструкциите на разд. "15. Омекотяващ филтър".</p>   |
| <p>GENERAL ALARM (ОБЩА АЛАРМА): REFER TO USER MANUAL</p>   | <p>Вътрешността на машината е много замърсена.</p>   | <p>Почистете внимателно машината, както е описано в разд. "12. Почистване". Ако след почистването, машината продължава да извежда съобщението, се обърнете към център за техническо обслужване.</p>   |
|    | <p>Напомня, че е необходимо да се пристъпи към почистване на вътрешните канали на съда за мляко (E).</p> | <p>Завъртете регулатора за пяна (E1) в позиция CLEAN (ПОЧИСТВАНЕ) (фиг. 19).</p>  |
|    | <p>Напомня, че трябва да се замени филтъра (D7).</p>   | <p>Сменете филтъра или го извадете, следвайки инструкциите от разд. "15. Омекотяващ филтър".</p>  |

| ВИЗУАЛИЗИРАНО СЪОБЩЕНИЕ   | ВЪЗМОЖНА ПРИЧИНА   | РЕШЕНИЕ   |
|---|--|---|
|  | Напомня, че трябва да се извърши почистване на машината от котлен камък. | Трябва възможно най-скоро да се извърши почистване от котлен камък, съгласно описаното в разд. "13. Отстраняване на котлен камък".<br>Евентуалното запитване, от страна на машината, на два много близки цикъла за отстраняване на котлен камък, трябва да се счита за нормално, като следствие на усъвършенстваната система за контрол, вградена в машината. |
|  | Показва, че режим енергоспестяване е активиран.                          | За да деактивирате енергоспестяване, процедирайте, както е описано в пар. "6.8 Енергоспестяване".   |
| CLEANING UNDERWAY (В ПРОЦЕС НА ПОЧИСТВАНЕ)<br>PLEASE WAIT (МОЛЯ, ИЗЧАКАЙТЕ)       | Устройството открива замърсяване във вътрешността.                       | Изчакайте, докато устройството се върне в готовност за употреба и отново изберете желаната напитка. Ако проблемът продължава, свържете се с вашия Оторизиран Обслужващ Център.  |

## 18. ОТСТРАНЯВАНЕ НА ПРОБЛЕМИ

По-долу са изброени възможните проблеми.

Когато проблемът не може да се разреши по описания начин, трябва да се свържете с Център за Техническо Обслужване.

| ПРОБЛЕМ            | ВЪЗМОЖНА ПРИЧИНА   | РЕШЕНИЕ   |
|--------------------|--|---|
| Кафето не е топло. | Чашите не са предварително нагрети.                                      | Загрейте чашите, като ги изплаквате с гореща вода (N.B: може да се използва функцията за гореща вода).  |
|                    | Инфузорът е изстинал тъй като са изминали 2/3 минути от последното кафе. | Преди да пригответе кафе, промийте инфузора чрез изплакване, използвайки специалната функция (виж пар. "6.3 Изплакване").   |
|                    | Зададената температура на кафето е ниска.                                | Настройте от менюто една по-висока температура на кафе (виж пар. "6.9 Температура на кафето").<br><b>Забележка:</b> Промяната на температурите е по-ефикасна при дългите напитки. |



| ПРОБЛЕМ  | ВЪЗМОЖНА ПРИЧИНА   | РЕШЕНИЕ   |
|--|--|---|
| Кафето не е плътно и е с малко каймак.   | Кафето е много едро смляно.  | Завъртете регулатора за смилането (A5) с една степен към цифрата 1, обратно на часовниковата стрелка, докато мелачката за кафе работи (фиг. 13). Завъртайте с по една степен, до достигане на задоволително изтичане. Ефектът се наблюдава едва след приготвянето на 2 кафета (виж пар. "7.5 Настройка на кафемелачката").        |
|  | Кафето не е подходящо.   | Използвайте кафе за кафемашини еспreso.   |
|  | Кафето не е прясно.  | Опаковката кафе е отворена от дълго време и е загубила аромата.   |
| Кафето изтича прекалено бавно или на капки.  | Кафето е много фино смляно.  | Завъртете ръкохватката за регулиране на смилането (A5) с една степен към цифрата 7 по часовниковата стрелка, докато мелачката за кафе работи (фиг. 13). Завъртайте с по една степен, до достигане на задоволително изтичане. Ефектът се наблюдава едва след приготвянето на 2 кафета (виж пар. "7.5 Настройка на кафемелачката"). |
| Кафето не тече от едната или от двете дюзи на струйника.                           | Накрайниците на струйника за кафе (A9) са запушени.  | Почистете дюзите с клечки за зъби (фиг. 25B).   |
| Уредът не приготвя кафе  | Устройството открива замърсяване във вътрешността: дисплей визуализира "В процес на почистване". | Изчакайте, докато устройството се върне в готовност за употреба и отново изберете желаната напитка. Ако проблемът продължава, свържете се с вашия Оторизиран Обслужващ Център.  |
| Уредът не се включва   | Конекторът на хранящия кабел (D7) не е поставен добре.   | Поставете докрай конектора в специалното седалище на гърба на уреда (фиг. 1).   |
|  | Щепселът не е включен в контакта.  | Свържете щепсела към контакта (фиг. 1).   |
|  | Главният прекъсвач (A22) не е включен.   | Натиснете главния прекъсвач (фиг. 2).   |
| Инфузорът не може да се извади   | Изключването не е извършено правилно   | Изключете чрез натискане на бутона  (A15) (виж разд. "5. Изключване на уреда").  |
| След извършване на отстраняването на котлен камък, уредът изисква трето изплакване | По време на двата цикъла на изплакване, резервоарът (A17) не е бил напълнен до ниво MAX          | Продължете, както се изисква от уреда, като преди това изпразнете ваничката за събиране на капки (A15), за да се предотврати преливане на водата.   |
| Млякото не изтича от тръбата за подаване (E5)                                      | Капакът (E2) на контейнера за мляко (E) е замърсен   | Почистете капачката за млякото, както е описано в пар. "12.10 Почистване на контейнера за мляко".   |

| <b>ПРОБЛЕМ</b>   | <b>ВЪЗМОЖНА ПРИЧИНА</b>   | <b>РЕШЕНИЕ</b>  |
|--|---|---|
| Млякото е с големи мехури или изтича на пръски от тръбата за мляко (E5) или е с малко пяна | Млякото не е достатъчно студено или не е полуобезмаслено или обезмаслено.   | Използвайте обезмаслено или полуобезмаслено мляко, с температура от хладилника (около 5°C). Ако не е постигнат желаният резултат, сменете марката на млякото. |
|  | Регулаторът за пяна (E1) не е добре регулиран.  | Регулирайте съгласно указанията на пар. "9. Приготвяне на топли напитки с мляко".   |
|  | Капакът (E2) или регулаторът на пяна (E1) на контейнера за мляко са замърсени   | Почистете капака и ръкохватката на контейнера за мляко, както е описано в пар. "12.10 Почистване на контейнера за мляко".                                     |
|  | Дюзата за топла вода (A8) е замърсена   | Почистете дюзата, както е описано в пар. "12.11 Почистване на дюзата за топла вода".  |
| Машината не е в употреба и издава шумове или слабо освобождаване на пара на моменти        | Машината е готова за употреба или е била изключена скоро и няколко капки конденз падат във вътрешността на още топлия кондензатор | Това явление е част от нормалното функциониране на уреда; за да ограничите явлението, изпразнете ваничката за събиране на капки.                              |

## CUPRINS

|  |            |
|--|------------|
| <b>1. INTRODUCERE .....</b>  | <b>116</b> |
| 1.1 Litere între paranteze.....  | 116        |
| 1.2 Probleme și soluții.....   | 116        |
| <b>2. DESCRIERE .....</b>  | <b>116</b> |
| 2.1 Descrierea aparatului (pag. 2 - A).....                                | 116        |
| 2.2 Descrierea paginii principale (fereastra principală) (pag. 3 - B)..... | 116        |
| 2.3 Descrierea panoului de comandă (pag. 3 - C).....                       | 116        |
| 2.4 Descrierea accesoriilor (pag. 3 - D).....                              | 116        |
| 2.5 Descrierea recipientului de lapte (pag. 3 - E).....                    | 116        |
| <b>3. PRIMA PUNERE ÎN FUNCȚIUNE A APARATULUI ...</b>                       | <b>116</b> |
| <b>4. PORNIREA APARATULUI .....</b>  | <b>117</b> |
| <b>5. OPRIREA APARATULUI .....</b>   | <b>117</b> |
| <b>6. SETĂRILE MENIULUI .....</b>  | <b>118</b> |
| 6.1 Accesați meniul.....   | 118        |
| 6.2 Ieșirea din meniu.....   | 118        |
| 6.3 Clătire .....  | 118        |
| 6.4 Decalcifiere .....   | 118        |
| 6.5 Filtru apă .....   | 118        |
| 6.6 Valori băuturi .....   | 118        |
| 6.7 Oprire automată (standby) .....  | 118        |
| 6.8 Consum Redus de Energie .....  | 118        |
| 6.9 Temp. cafea .....  | 119        |
| 6.10 Dur. apă .....  | 119        |
| 6.11 Setări limba .....  | 119        |
| 6.12 Semnal sonor .....  | 119        |
| 6.13 Valori din fabrică .....  | 119        |
| 6.14 Statistici .....  | 119        |
| <b>7. PREPARAREA CAFELEI.....</b>  | <b>119</b> |
| 7.1 Prepararea cafelei folosind cafea boabe.....                           | 119        |
| 7.2 Selectarea aromei cafelei .....  | 120        |
| 7.3 Selectarea cantității de cafea .....                                   | 120        |
| 7.4 Prepararea cafelei folosind cafea pre-măcinată....                     | 120        |
| 7.5 Reglarea râșniței .....  | 120        |
| 7.6 Recomandări pentru o cafea mai fierbinte .....                         | 121        |
| <b>8. CANĂ DE CAFEA .....</b>  | <b>121</b> |
| <b>9. PREPARAREA BĂUTURILOR CALDE CU LAPTE ....</b>                        | <b>121</b> |
| 9.1 Umpleți și atașați recipientul pentru lapte .....                      | 121        |
| 9.2 Reglați cantitatea de spumă .....                                      | 122        |
| 9.3 Prepararea automată a băuturilor pe bază de lapte                      | 122        |
| 9.4 Curățarea rezervorului pentru lapte, după fiecare<br>utilizare .....   | 122        |
| <b>10. DISTRIBUIRE APĂ CALDĂ.....</b>                                      | <b>123</b> |
| <b>11. PERSONALIZAȚI BĂUTURILE .....</b>                                   | <b>123</b> |

## **12. CURĂȚARE .....**

|   |     |
|---|-----|
| 12.1 Curățarea aparatului .....   | 124 |
| 12.2 Curățarea circuitului intern al aparatului .....                         | 124 |
| 12.3 Curățarea recipientului pentru zaț.....                                  | 124 |
| 12.4 Curățarea tăviței de colectare picături și de colectare<br>condens ..... | 124 |
| 12.5 Curățarea părților interioare ale aparatului .....                       | 125 |
| 12.6 Curățarea rezervorului de apă .....                                      | 125 |
| 12.7 Curățarea orificiilor duzei de cafea .....                               | 125 |
| 12.8 Curățarea pâlniei pentru introducerea cafelei măcinată ..                | 125 |
| 12.9 Curățarea infuzorului.....   | 125 |
| 12.10 Curățarea recipientului pentru lapte .....                              | 126 |
| 12.11 Curățarea duzei de apă caldă.....                                       | 126 |

## **13. DECALCIFIERE .....**

|   |            |
|---|------------|
| <b>14. PROGRAMAREA DURITĂȚII APEI .....</b> | <b>128</b> |
| 14.1 Măsurarea durității apei.....          | 128        |
| 14.2 Setare duritate apă .....              | 128        |

## **15. FILTRU DE DEDURIZARE A APEI .....**

|                                 |     |
|---------------------------------|-----|
| 15.1 Instalarea filtrului ..... | 128 |
| 15.2 Înlocuirea filtrului ..... | 129 |
| 15.3 Scoaterea filtrului.....   | 129 |

## **16. DATE TEHNICE .....**

|  |     |
|--|-----|
| 16.1 Recomandări pentru un Consum Redus de Energie | 129 |
|--|-----|

## **17. MESAJE AFIȘATE PE ECRAN.....**

## **18. REZOLVAREA PROBLEMELOR .....**

## 1. INTRODUCERE

Vă mulțumim că ați ales mașina automată pentru cafea și cappuccino.

Vă rugăm să dedicați câteva minute citirii acestor instrucțiuni de utilizare. În felul acesta veți evita să vă expuneți pericolelor sau să produceți daune aparatului.

### 1.1 Litere între paranteze

Literele dintre paranteze corespund legendei prezentate în Descrierea aparatului (pag. 2-3).

### 1.2 Probleme și soluții

În cazul în care întâmpinați probleme, încercați mai întâi să le rezolvați urmând instrucțiunile din cuprinsul capitolelor "17. Mesaje afișate pe ecran" și "18. Rezolvarea problemelor".

Dacă aceste instrucțiuni nu sunt de folos, sau pentru lămuriri suplimentare, vă recomandăm să contactați serviciul de asistență clienți, telefonând la numărul indicat în fișa anexată "Asistență clienți".

Dacă țara dumneavoastră nu se regăsește printre țările din lista din fișă, telefonați la numărul de pe garanție. Pentru eventualele reparații, adresați-vă exclusiv Serviciului de Asistență Tehnică De'Longhi. Adresele sunt menționate în certificatul de garanție anexat aparatului.

## 2. DESCRIERE





### 2.1 Descrierea aparatului (pag. 2 - A)

- A1. Capacul recipientului pentru boabe
- A2. Capac pânlie cafea pre-măcinată
- A3. Recipient pentru boabe
- A4. Pânlie pentru introducerea cafelei pre-măcinate
- A5. Buton pentru reglarea gradului de măcinare
- A6. Placă pentru cești
- A7. Tastă : pentru a porni sau opri aparatul (standby)
- A8. Duză apă caldă
- A9. Duză de cafea (cu înălțime reglabilă)
- A10. Tăviță colectare condens
- A11. Recipient pentru zaț
- A12. Tavă suport cești
- A13. Indicator nivel apă pentru tăviță de colectare picături
- A14. Grătar tăviță
- A15. Tăviță de colectare picături
- A16. Capac rezervor apă
- A17. Rezervor de apă
- A18. Locaș pentru filtru de dedurizare a apei
- A19. Ușiță infuzor
- A20. Infuzor
- A21. Locaș conector cablu alimentare
- A22. Întrerupător general

### 2.2 Descrierea paginii principale (fereastra principală) (pag. 3 - B)

- B1. Simbol consum redus de energie activat
- B2. Aromă selectată
- B3. Băuturi cu selectare directă
- B4. Săgeată de derulare
- B5. Lungime selectată
- B6. Alarmă decalcifiere necesară
- B7. Alarmă curățare recipient pentru lapte necesară
- B8. Alarmă înlocuire filtru necesară

### 2.3 Descrierea panoului de comandă (pag. 3 - C)

- C1.  : selectare aromă băutură
- C2.  : Meniu selectare băuturi personale. La prima utilizare, dacă nu au fost programate anterior conform instrucțiunilor din capitolul "11. Personalizați băuturile ", se trece direct la personalizarea băuturii
- C3.  : meniu setări ale aparatului
- C4.  : selectare lungime bautură

### 2.4 Descrierea accesoriilor (pag. 3 - D)

- D1. Bandă reactivă "Total Hardness Test"
- D2. Măsură pentru dozarea cafelei pre-măcinate
- D3. Decalcifiant
- D4. Filtru de dedurizare a apei (la unele modele)
- D5. Pensulă pentru curățare
- D6. Duză apă caldă
- D7. Cablul de alimentare

### 2.5 Descrierea recipientului de lapte (pag. 3 - E)

- E1. Buton de reglare a spumei și funcție CLEAN
- E2. Capac recipient lapte
- E3. Recipient lapte
- E4. Tub de preluare a laptelui
- E5. Tub de alimentare cu lapte spumat (reglabil)

## 3. PRIMA PUNERE ÎN FUNCȚIUNE A APARATULUI

### Rețineți!

- La prima utilizare circuitul de apă este gol, din această cauză este posibil ca aparatul să facă mult zgomot: zgomotul se va atenua pe măsură ce se va umple circuitul.
- Mașina a fost verificată în fabrică folosind cafeaua, așa încât este absolut normal să găsiți niște urme de cafea în râșniță. În orice caz, vă asigurăm că acest aparat este nou.
- Vă recomandăm să personalizați cât mai curând duritatea apei, urmând procedura descrisă în capitolul "14. Programarea durității apei".

- 1. Introduceți conectorul cablului de alimentare (D7) în locul său (A21) de pe spatele aparatului, conectați aparatul la

rețeaua electrică (fig. 1) și asigurați-vă că întrerupătorul general (A22), aflat în spatele aparatului, este apăsat (fig. 2);

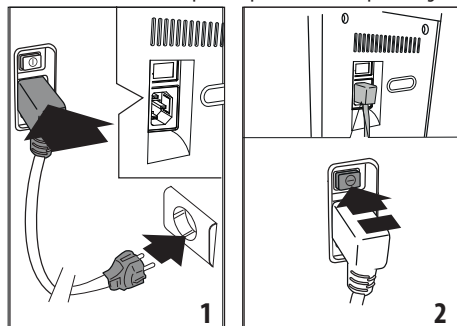

2. Selectați limba de afișare a mesajelor pe display, apăsând **Next >** până când pe display se afișează limba dorită: apăsați apoi pe stegulețul aferent limbii.

Urmați apoi instrucțiunile afișate pe ecranul aparatului:

3. Scoateți rezervorul de apă (A17) (fig. 3), umpleți-l până la linia MAX (marcată pe rezervor) cu apă proaspătă (fig. 4); apoi introduceți la loc rezervorul (fig. 5);

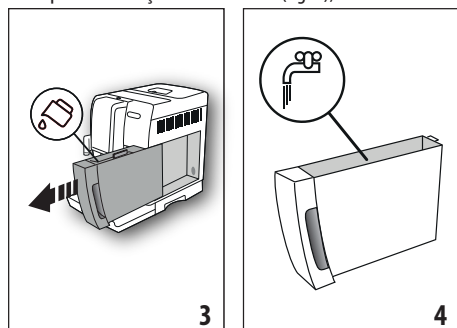

4. Verificați dacă duză de apă caldă (D6) a fost introdusă în duza (A8) (fig. 6) și apoi așezați dedesubt un recipient (fig. 7) cu o capacitate de minim 100 ml;
5. Apăsați **Ok ✓** pentru a confirma: apa va curge din duză (fig. 8), iar apoi aparatul se va opri în mod automat.

În acest moment, aparatul este gata pentru a fi utilizat.

#### Rețineți!

- La prima utilizare, va trebui să preparați un număr de 4 - 5 cappuccino, până când aparatul va începe să dea cele mai bune rezultate.
- În timpul preparării primelor 4 - 5 cappuccino, este normal să se audă zgomotul apei care fierbe: acest zgomot se va diminua ulterior.
- Pentru ca aparatul să dea cele mai bune rezultate, se recomandă instalarea filtrului pentru dedurizarea apei (D7)

urmând indicațiile din capitolul "15. Filtru de dedurizare a apei". Dacă modelul dumneavoastră nu este prevăzut cu filtru, îl puteți solicita oricărui Centru de Asistență Autorizat De'Longhi.

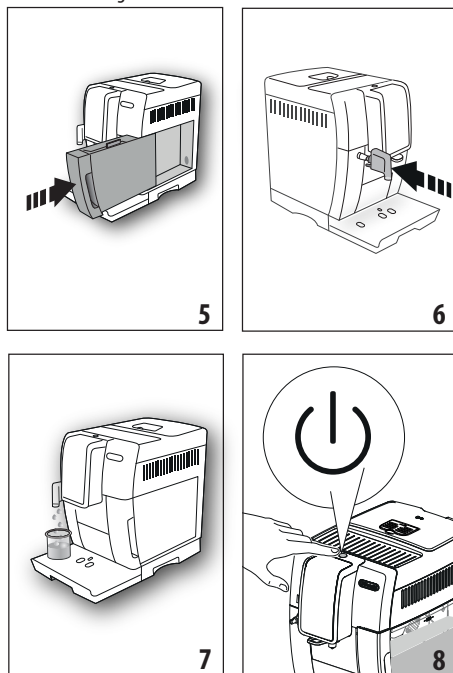

## 4. PORNIREA APARATULUI

### Rețineți!

- Înainte de a porni aparatul, asigurați-vă că întrerupătorul general (A22) este apăsat (fig. 2).
- La fiecare pornire, aparatul efectuează automat un ciclu de preîncălzire și de clătire, care nu poate fi întrerupt. Aparatul va fi gata de utilizare doar după efectuarea acestui ciclu.

1. Pentru a porni aparatul, apăsați tasta **⏻** (A15) (fig. 8);
2. După finalizarea ciclului de încălzire, începe o fază de clătire cu apă caldă care curge din duza de cafea; astfel, pe lângă faptul că va încălzi boilerul, aparatul va lăsa și apa caldă să curgă prin tuburile interne, pentru a le încălzi și pe acestea.

Aparatul este gata de utilizare atunci când pe display este afișată fereastra principală (homepage).

## 5. OPRIREA APARATULUI

La fiecare oprire, aparatul efectuează un ciclu automat de clătire, în cazul în care a fost preparată o cafea.

1. Pentru a opri aparatul, apăsați tasta **⏻** (A15) (fig. 8).

2. Dacă este prevăzut, aparatul va efectua ciclul de clătire și apoi se va închide (stand-by).

### Rețineți!

Dacă aparatul nu este folosit pentru perioade îndelungate de timp, acesta trebuie deconectat de la rețeaua electrică:

1. Opriiți mai întâi aparatul, apăsând pe tasta  (fig. 8);
2. Eliberați întrerupătorul general (A22) aflat pe partea din spate a aparatului (fig. 2).

### Atenție!

Nu apăsați niciodată întrerupătorul general atunci când aparatul este pornit.

## 6. SETĂRILE MENIULUI

### 6.1 Accesați meniul

1. Apăsați tasta "80" (C3) pentru a accesa meniul;
2. Derulați opțiunile din meniu apăsând  până la afișarea opțiunii dorite;
3. Apăsați pe opțiunea din meniu pe care doriți să o selectați.

### 6.2 Ieșirea din meniu

După efectuarea reglărilor dorite, apăsați  până când veți reveni la pagina de pornire.

### 6.3 Clătire

Cu ajutorul acestei funcții este posibilă curgerea apei calde din duza de cafea (A9) și din duza de apă caldă (D6), dacă este introdusă, în vederea curățării și încălzirii circuitului intern al aparatului.

1. Așezați sub duza de cafea și duza de apă caldă un recipient cu capacitatea de minim 100 ml (fig. 8).
2. Odată ce opțiunea "LIMPEZIRE" a fost selectată, după câteva secunde, mai întâi de la duza de cafea și apoi de la duza de apă caldă (dacă este introdusă), iese apă caldă care curăță și încălzește circuitul intern al mașinii (figura 7).
3. Pentru a întrerupe limpezirea apăsați  sau așteptați întreruperea automată.

### Rețineți!

- În cazul unor perioade de neutilizare de peste 3-4 zile, se recomandă ca, după repornirea mașinii, să se efectueze 2/3 limpeziri, înainte de utilizarea acesteia;
- Este normal ca după efectuarea acestui ciclu, să rămână apă în recipientul pentru zaț (A11).

### 6.4 Decalcifiere











Pentru instrucțiunile referitoare la decalcifiere, consultați capitolul "13. Decalcifiere".

### 6.5 Filtru apă

Pentru instrucțiunile privind instalarea filtrului (D7), consultați capitolul "15. Filtru de dedurizare a apei".

## 6.6 Valori băuturi

În această secțiune pot fi consultate setările personalizate și eventual pot fi resetate la setările din fabrică, pentru fiecare băutură în parte.





1. După accesarea meniului setări, apăsați pe "VALORI BĂUTURĂ": pe display va fi afișat panoul valorilor primei băuturi;
2. Valorile sunt afișate pe bare verticale: valoarea de fabrică este indicată prin simbolul  în timp ce valoarea setată în prezent este marcată prin umplerea barei verticale;
3. Pentru a reveni la meniul setare, apăsați  Esc  
Pentru derularea și afișarea băuturilor, apăsați  Next >;
4. Pentru a readuce la valorile de fabrică băutura afișată pe ecran, apăsați  Reset  ;
5. "CONFIRMAȚI RESETAREA?": pentru a confirma, apăsați  Ok  (pentru a anula, apăsați  Esc);
6. "VALORI FABRICĂ" "SETATE": apăsați  Ok .

Băutura este reprogramată la valorile de fabrică. Continuați cu celelalte băuturi sau reveniți la pagina principală apăsând de 2 ori .

### 6.7 Oprire automată (standby)

Funcția de oprire automată poate fi setată astfel încât aparatul să se oprească după 15 sau 30 de minute, sau după 1, 2 sau 3 ore de neutilizare.

Pentru a programa oprirea automată, procedați după cum urmează:

1. Apăsați "OPRIRE AUTOMATĂ";
2. Selectați intervalul de timp dorit apăsând săgețile de selectare  (creștere) sau  (descreștere) a valorii;
3. Pentru a confirma, apăsați  Ok .

Oprirea automată este astfel reprogramată.

### 6.8 Consum Redus de Energie

Prin intermediul acestei funcții este posibilă activarea sau dezactivarea modului consum redus de energie. Când această funcție este activă, se asigură un consum mai mic de energie, în conformitate cu normativele europene.

Pentru a dezactiva sau reactiva modul "consum redus de energie", procedați după cum urmează:

1. Apăsați pe "CONSUM REDUS DE ENERGIE" pentru a dezactiva  sau activa  această funcție;

Pe bara din partea de sus a paginii principale va fi afișat simbolul aferent (B1) ce indică activarea funcției.

### Rețineți:

Dacă este activată funcția consum redus de energie, pentru prepararea primei cafele ar putea fi necesare câteva secunde de așteptare.

## 6.9 Temp. cafea

Dacă doriți să modificați temperatura apei cu care se prepară cafeaua, procedați după cum urmează:

1. Apăsăți "TEMP. CAFEA": pe afișaj apar valorile selectabile (valoarea curentă este subliniată);
2. Apăsăți valoarea pe care doriți să o setați (JOASĂ, MEDIE, RIDICATĂ).

### Rețineți:

Modificarea temperaturilor este mai eficientă în cazul băuturilor lungi.

## 6.10 Dur. apă

Pentru instrucțiunile referitoare la setarea duriții apei, consultați capitolul "14. Programarea duriții apei".



## 6.11 Setări limba

Dacă doriți să modificați limba de afișare, procedați după cum urmează:

1. Apăsăți "SETAȚI LIMBA";
2. Apăsăți steagul corespunzător limbii pe care doriți să o selectați (apăsăți  pentru a afișa toate limbile disponibile).

## 6.12 Semnal sonor



Cu această funcție se activează sau dezactivează semnalul sonor pe care mașina îl emite la fiecare apăsare a pictogramelor și la fiecare introducere/scoatere a accesoriilor. Pentru a dezactiva sau reactiva semnalul sonor, procedați după cum urmează:

1. Apăsăți pe "SEMNAL SONOR" pentru a dezactiva () sau activa () funcția;

## 6.13 Valori din fabrică

Cu această funcție, se resetează toate setările meniului și toate programările cantităților pentru toate profilurile, prin revenirea la valorile din fabrică (cu excepția limbii, care rămâne cea setată deja).

Pentru a reveni la valorile setate din fabrică, procedați după cum urmează:

1. Apăsăți "VAL. FABR.": ecranul afișează "RESETARE" VAL. FABR. ": apăsăți  pentru a confirma (sau apăsați  pentru a anula operațiunea);
2. "VALORI DIN FABRICĂ SETATE": apăsați  pentru a confirma.

## 6.14 Statistici

Prin activarea acestei funcții, sunt afișate datele statistice ale mașinii. Pentru a le vizualiza, procedați după cum urmează:

1. Apăsăți "STATISTICI" și verificați toate datele statistice defilând prin opțiuni cu .

## 7. PREPARAREA CAFELEI

### 7.1 Prepararea cafelei folosind cafea boabe

#### Atenție!

Nu utilizați boabe de cafea verzi, caramelizate sau zaharisite, deoarece se pot lipi de rășniță, iar aceasta nu va mai funcționa.

1. Introduceți boabele de cafea în recipientul corespunzător (A3) (fig. 10);

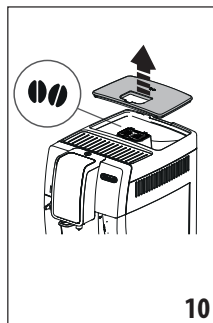
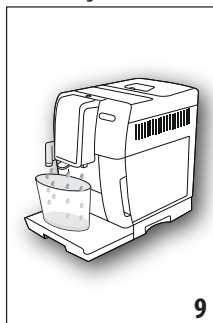

2. Așezați o ceașcă sub duza de cafea (A9) (fig. 9);
3. Coborâți duza cât mai aproape de ceașcă (fig. 11): veți obține astfel o cremă mai bună;
4. Selectați cafeaua dorită:
  - ESPRESSO
  - LONG
  - COFFEE
  - DUBLĂ+
  - 2X ESPRESSO
5. Prepararea începe, iar pe afișaj apare imaginea băuturii selectate, precum și o bară de progresie, care se umple pe măsură ce se prepară cafeaua.

#### Rețineți:

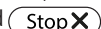
- Puteti prepara simultan 2 cești de ESPRESSO apăsând "2X  " în timp ce preparați 1 Espresso (imaginea rămâne afișată pentru câteva secunde la începutul preparării).
- În timp ce mașina face cafeaua, distribuirea poate fi oprită în orice moment apăsând .

După finalizarea preparării, aparatul este pregătit pentru o nouă utilizare.

#### Rețineți!







- În timpul funcționării aparatului, pe display pot să apară o serie de mesaje (UMPLEȚI REZERVORUL, GOLIȚI RECIPIENTUL PENTRU ZAȚ, etc.) a căror semnificație este prezentată în capitolul "17. Mesaje afișate pe ecran".
- Pentru a obține o cafea mai caldă, consultați paragraful "7.6 Recomandări pentru o cafea mai fierbinte".
- În cazul în care cafeaua curge cu picături, sau nu este foarte consistentă, este cu puțină cremă sau este prea rece, citiți

recomandările din cuprinsul paragrafului "7.5 Reglarea rășniței" și din capitolul "18. Rezolvarea problemelor".

- Prepararea fiecărei cafele se poate personaliza (consultați capitelele "11. Personalizați băuturile").

## 7.2 Selectarea aromei cafelei





Apăsăți tasta  (C1):

|  |   |
|--|---|
|  | Personal (dacă este programat) / Standard                         |
|  | X-SLABĂ   |
|  | SLABĂ   |
|  | MEDIE   |
|  | TARE  |
|  | X-TARE  |
|  | (consultați "7.4 Prepararea cafelei folosind cafea pre-măcinată") |

După distribuire, setarea aromei revine la valoarea .

## 7.3 Selectarea cantității de cafea

Apăsăți tasta  (C4):

|  |  |
|--|--|
|    | Personalizată (dacă este programată) / Standard (consultați tabelul din capitolul "11. Personalizați băuturile") |
|    | CANTITATE SMALL  |
|  | CANTITATE MEDIUM   |
|  | CANTITATE LARGE  |
|  | CANTITATE X-LARGE  |



După distribuire, setarea cantității revine la valoarea .

## 7.4 Prepararea cafelei folosind cafea pre-măcinată

### Atenție!

- Nu introduceți niciodată cafeaua pre-măcinată în mașina oprită, pentru a evita împrăștierea acesteia în interiorul mașinii, murdărind-o. În astfel de situații, mașina se poate avaria.

- Nu introduceți mai mult de 1 măsură rasă (D2), în caz contrar interiorul aparatului se poate murdări, sau pâlnia (A4) se poate înfunda.
- Dacă utilizați cafea pre-măcinată, puteți prepara doar o ceașcă de cafea o dată.

1. Apăsăți tasta  (C1) până când pe display se afișează  ("măcinată").
2. Deschideți capacul pâlniei pentru cafea pre-măcinată (A2).
3. Asigurați-vă că pâlnia(A4) nu este înfundată, apoi introduceți o măsură rasă de cafea pre-măcinată (fig. 12).

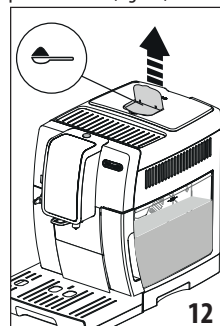
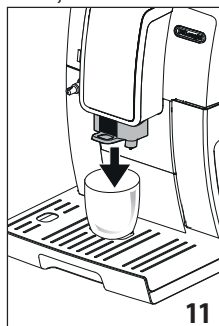

4. Așezați o ceașcă sub duzele distribuitorului de cafea. (A9).
5. Selectați cafeaua dorită:
  - ESPRESSO
  - LONG
  - COFFEE
6. Prepararea începe, iar pe afișaj apare imaginea băuturii selectate, precum și o bară de progresie, care se umple pe măsură ce se prepară cafeaua.

După finalizarea preparării, aparatul este pregătit pentru o nouă utilizare.

### Atenție! Preparând cafeaua LONG:

La jumătatea preparării, aparatul vă va solicita să introduceți încă o măsură rasă de cafea pre-măcinată: introduceți cafeaua și apoi apăsați .

## 7.5 Reglarea rășniței

Rășnița nu necesită reglare, cel puțin la început, deoarece a fost deja setată din fabrică, astfel încât să se obțină o cafea bine preparată.

Totuși, dacă după ce ați preparat primele cafele, cafeaua este prea slabă și cu puțină cremă sau curge prea lent (în picături), va trebui să ajustați, cu ajutorul butonului de reglare a gradului de măcinare (A5) (fig. 13).

### Rețineți!

Butonul de reglare trebuie rotit numai atunci când rășnița este în funcțiune în faza inițială de preparare a băuturilor pe bază de cafea.





În cazul în care cafeaua curge prea lent sau nu curge deloc, rotiți butonul în sensul acelor de ceasornic, cu o unitate spre numărul 7.

În schimb, pentru a obține o cafea mai aromată și pentru a îmbunătăți aspectul

cremei, întoarceți în sens contrar acelor de ceasornic cu o unitate spre numărul 1 (nu mai mult de o unitate de fiecare dată, altfel cafeaua poate ieși în picături).

Rețineți că efectul acestei reglări se va observa numai după ce veți prepara cel puțin 2 cafele consecutive. Dacă, după această reglare, nu ați obținut rezultatul dorit, trebuie să repetați reglarea, rotind butonul cu încă o unitate.

## 7.6 Recomandări pentru o cafea mai fierbinte

Pentru a obține o cafea mai fierbinte, vă recomandăm să:

- efectuați un ciclu de clătire, selectând funcția "Clătire" din meniul setări (paragraful "6.3 Clătire");
- încălziți ceștiile cu apă caldă (folosiți funcția apă caldă, consultați capitolul "10. Distribuire apă caldă");
- creșteți temperatura cafelei, din meniul setări "C3" (paragraful "6.9 Temp. cafea"). Modificarea temperaturilor este mai eficientă în cazul băuturilor lungi.

## 8. CANĂ DE CAFEA

1. Așezați o cană sub duza de cafea (A9): atunci când alegeți cana pe care o veți folosi, țineți cont de cantitatea care va fi preparată, și anume:

| Doza selectată | Cantitate (ml) |
|----------------|----------------|
|                | 250            |
|                | 500            |
|                | 750            |

2. Apăsați "CANĂ CAFEA";
3. Selectați aroma și numărul de cești;
4. Apăsați ;
5. După câteva secunde, aparatul va începe automat prepararea băuturii, iar pe afișaj va apărea imaginea băuturii selectate și o bară de progresie care se va umple pe măsură ce băutura este preparată.

După finalizarea preparării, aparatul este pregătit pentru o nouă utilizare.

### Rețineți:

- : apăsați dacă doriți să întrerupeți complet prepararea și să reveniți la pagina principală.

## AVERTISMENTE PRIVIND SIGURANȚA:

După prepararea căni de cafea, lăsați mașina să se răcească timp de 5 minute înainte de a prepara o altă băutură. Risc de supraîncălzire!

## 9. PREPARAREA BĂUTURILOR CALDE CU LAPTE

### Rețineți!

Pentru a nu obține un lapte prea puțin spumat sau cu multe bule de aer, curățați întotdeauna capacul recipientului pentru lapte (E2) și duza pentru apă caldă (A8) urmând instrucțiunile din paragrafele "9.4 Curățarea rezervorului pentru lapte, după fiecare utilizare", "12.10 Curățarea recipientului pentru lapte" și "12.11 Curățarea duzei de apă caldă".

### 9.1 Umpleți și atașați recipientul pentru lapte

1. Scoateți capacul (E2) (fig. 14);

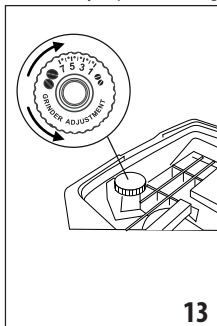

13

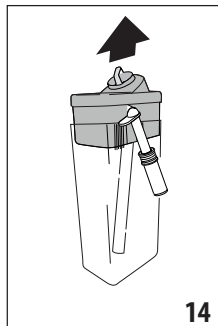

14

2. Umpleți recipientul pentru lapte (E3) cu o cantitate suficientă de lapte, dar fără a depăși nivelul MAX marcat pe recipient (fig. 15). Țineți cont de faptul că fiecare gradăție marcată pe recipient corespunde unei cantități de circa 100 ml de lapte;

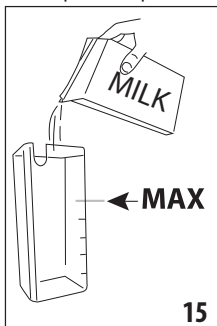

15

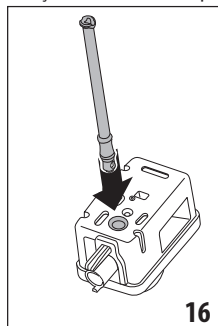

16

### Rețineți!

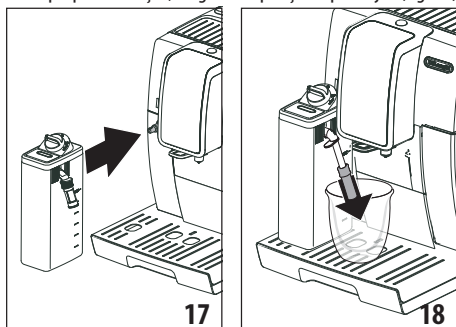

- Pentru a obține o spumă mai densă și omogenă, se recomandă utilizarea laptelui degresat sau parțial degresat și păstrat la frigider (aproximativ 5° C).
  - Dacă este activat modul "Econ. energ.", distribuirea băuturii ar putea necesita câteva secunde de așteptare.
3. Asigurați-vă ca tubul de preluare a laptelui (E4) este bine introdus în locașul corespunzător, la baza capacului recipientului pentru lapte (fig. 16);
  4. Puneți la loc capacul recipientului pentru lapte;
  5. Dacă a fost introdusă, scoateți duza de apă caldă (D6);
  6. Fixați, împingând până la capăt, recipientul pentru lapte (E) pe duza (A8) (fig. 17): aparatul va emite un semnal sonor (dacă funcția semnal sonor este activată);
  7. Așezați o ceașcă destul de mare sub orificiile duzei de cafea (A9) și sub tubul de alimentare cu lapte spumat (E5); reglați lungimea tubului de alimentare cu lapte, pentru a-l apropia de ceașcă, trăgându-l pur și simplu în jos (fig. 18).



8. Urmați indicațiile de mai jos pentru fiecare funcție în parte.

### 9.2 Reglați cantitatea de spumă

Rotind butonul pentru reglarea spumei (E1), veți selecta cantitatea de lapte spumat dorită pentru prepararea băuturilor pe bază de lapte.



| Poziție buton  | Descriere    | Recomandat pentru...   |
|--|--------------|--|
|  | FĂRĂ SPUMĂ   | LAPTE CALD (nespumat) / CAFFELATTE   |
|  | SPUMĂ MINIMĂ | latte macchiato / FLAT WHITE   |
|  | SPUMĂ MAXIMĂ | CAPPUCCINO / CAPPUCCINO+ / CAPPUCCINO MIX / ESPRESSO MACCHIATO / LAPTE CALD (spumat) |

### 9.3 Prepararea automată a băuturilor pe bază de lapte

1. Umpleți și atașați recipientul de lapte (E), așa cum se arată mai sus.
2. Selectați băutura dorită:
  - CAPPUCCINO
  - LAPTE MACCHIATO
  - MILK (LAPTE CALD)
  - CAPPUCCINO +
  - CAPPUCCINO MIX
  - CAFFELATTE
  - FLAT WHITE
  - ESPRESSO MACCHIATO
3. Pe display, aparatul vă va recomanda să rotiți butonul pentru reglarea spumei (E1) în funcție de cantitatea de spumă pe care o prevede rețeta originală: rotiți așadar butonul de pe capacul recipientului pentru lapte.
4. După câteva secunde, aparatul va începe automat prepararea băuturii, iar pe display va fi afișată imaginea băuturii selectate și o bară de progresie care se va umple pe măsură ce băutura este preparată.

După finalizarea preparării, aparatul este pregătit pentru o nouă utilizare.

### Rețineți: instrucțiuni generale pentru toate preparatele pe bază de lapte

-  Esc : apăsați dacă doriți să opriți complet prepararea și să reveniți la pagina principală.
-  Stop X : apăsați pentru a întrerupe distribuirea laptelui sau a cafelei și treceți la următoarea distribuție (dacă este prevăzută) pentru finalizarea băuturii.
- Prepararea fiecărei băuturi cu lapte se poate personaliza (consultați capitolele "11. Personalizați băuturile").
- Nu păstrați mult timp recipientul pentru lapte în afara frigiderului: cu cât crește temperatura laptelui (temperatura ideală fiind de 5°C), cu atât scade calitatea spumei.

### 9.4 Curățarea rezervorului pentru lapte, după fiecare utilizare

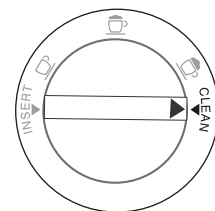

După fiecare utilizare a funcțiilor lapte va fi afișată solicitarea "ROTIȚI BUTONUL" "ÎN POZIȚIA CLEAN" și va fi necesară curățarea capacului dispozitivului pentru spumarea laptelui:

1. Lasați recipientul pentru lapte (E) în mașină (nu este necesară golirea recipientului pentru lapte);
2. Așezați o ceașcă sau alt recipient sub tubul de alimentare cu lapte spumat;

3. Rotiți butonul pentru reglarea spumei (E1) pe "CLEAN" (fig. 19); pe display va fi afișat mesajul "CURĂȚARE ÎN CURS" "RECIPIENT SUB DUZĂ", precum și o bară de progresie, care se umple pe măsură ce se efectuează operațiunea de curățare (fig. 20). De la tubul de alimentare cu lapte spumat ies aburi amestecați cu apă fierbinte. Operațiunea de curățare se întrerupe automat;

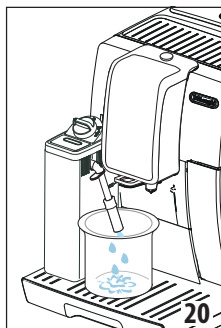
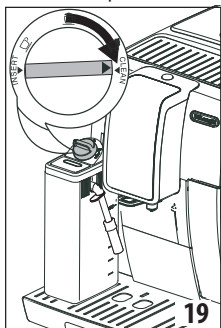

4. Readuceți but. de regl. a spumei în dreptul uneia dintre opțiuni;
5. Scoateți recipientul pentru lapte și curățați întotdeauna duza de apă caldă (A8) cu un burete (fig. 21).

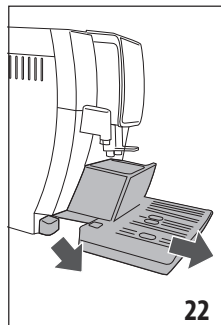
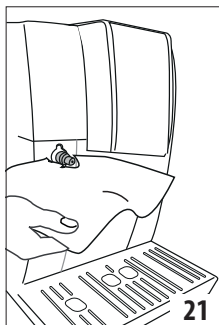

### Rețineți!

- Dacă trebuie să pregătiți mai multe cești cu băuturi pe bază de lapte, curățați recipientul pentru lapte după prepararea ultimei băuturi. Pentru a continua cu preparările consecutive, atunci când apare mesajul pentru funcția CLEAN, apăsați **Esc**.
- Dacă operațiunea de curățare nu este efectuată, pe afișaj apare simbolul  pentru a vă reaminti că este necesară curățarea recipientului pentru lapte.
- Recipientul cu lapte poate fi păstrat în frigider.
- În unele cazuri, pentru efectuarea operațiunii de curățare, este necesar să așteptați încălzirea mașinii.

## 10. DISTRIBUIRE APĂ CALDĂ

1. Verificați dacă distribuitorul pentru apă caldă (D6) este corect introdus pe duza pentru apă caldă (A8);
2. Așezați un recipient sub distribuitor (cât mai aproape posibil pentru a evita stropirea);
3. Apăsați "APĂ CALDĂ"; pe afișaj apare imaginea corespunzătoare și o bară de progresie care se umple pe măsură ce se continuă prepararea.
4. Mașina distribuie apă caldă și apoi distribuția este întreruptă automat. Pentru a întrerupe manual distribuția apei calde apăsați **Stop X**.

### Rețineți!

- Dacă este activat modul "Econ. energ.", pentru distribuția apei calde poate fi nevoie de câteva secunde de așteptare.
- Prepararea apei calde se poate personaliza (consultați capitolul "11. Personalizați băuturile").

## 11. PERSONALIZAȚI BĂUTURILE

Aroma (pentru băuturile pentru care este prevăzută) și lungimea băuturilor pot fi personalizate.

1. Apăsați **my** (C2);
2. Selectați băutura pe care doriți să o personalizați prin accesarea ecranelor de personalizare: trebuie introduse accesoriile corespunzătoare;
3. (Doar băuturi pe bază de cafea) Selectați aroma dorită, apăsând pe "-" sau pe "+" și apoi apăsați **Ok ✓**;
4. Prepararea începe, iar aparatul afișează fereastra de personalizare a lungimii cafelei, indicată de o bară verticală. Steluța de lângă bară reprezintă lungimea setată în prezent;
5. Atunci când lungimea atinge cantitatea minimă programabilă, pe afișaj apare **Stop X**;
6. Apăsați **Stop X** atunci când în ceașcă se ajunge la cantitatea dorită;
7. Apăsați **Ok ✓** pentru a salva (sau **Esc** pentru a anula).

Aparatul va confirma dacă valorile au fost salvate sau nu (în funcție de selecția anterioară): apăsați **Ok ✓**. Aparatul revine la pagina principală.

### Rețineți!

- **Băuturi pe bază de lapte:** se memorează aroma cafelei și ulterior se memorează separat cantitățile de lapte și de cafea;

- **Apă caldă:** aparatul distribuie apă caldă: apăsați pe **Stop X** pentru a memora cantitatea dorită.
- Puteți ieși din programare apăsaând **↶ Esc**: valorile nu vor fi salvate.

| Tabel cantități băuturi |                    |                        |
|-------------------------|--------------------|------------------------|
| Băutură                 | Cantitate standard | Cantitate programabilă |
| ESPRESSO                | 40 ml              | 20-180 ml              |
| LONG                    | 160 ml             | 115-250 ml             |
| COFFEE                  | 180 ml             | 100-240 ml             |
| DUBLĂ+                  | 120 ml             | 80-180 ml              |
| APĂ CALDĂ               | 250 ml             | 20-420 ml              |

## 12. CURĂȚARE

### 12.1 Curățarea aparatului

Următoarele părți ale aparatului trebuie să fie curățate periodic:

- circuitul intern al aparatului;
- recipientul pentru zaț (A11);
- tăvița de colectare picături (A15), tăvița de colectare condens (A10), grătarul tăviței (A14) și indicatorul de tăviță plină (A13);
- rezervorul de apă (A17);
- duzele distribuitorului de cafea (A9);
- pâlnia pentru introducerea cafelei pre-măcinate (A4);
- infuzorul (A20), la care puteți avea acces după ce ați deschis ușița acestuia (A19);
- recipientul pentru lapte (E);
- duza de apă caldă (A8);
- panoul de comandă (B).

#### Atenție!

- Pentru curățarea aparatului nu folosiți solvenți, detergenți abrazivi sau alcool. Cu superautomatele De'Longhi nu este necesar să folosiți aditivi chimici pentru a curăța aparatul.
- Nicio componentă a aparatului nu poate fi spălată în mașina de spălat vase, în afară de grătarul tăviței (A14) și de recipientul pentru lapte (E).
- Nu folosiți obiecte metalice pentru a îndepărta murdăriile sau depunerile de cafea, deoarece ar putea zgâria suprafețele din metal sau plastic.

### 12.2 Curățarea circuitului intern al aparatului

În cazul unor perioade de neutilizare a aparatului de peste 3-4 zile, se recomandă, înainte de utilizare, pornirea aparatului și apoi:

- efectuați 2/3 clătiri, selectând funcția "Clătire" (paragraful "6.3 Clătire");

- lăsați să curgă apă caldă, timp de câteva secunde (capitolul "10. Distribuie apă caldă").

#### Rețineți!

Este normal ca după această curățare, să rămână apă în recipientul pentru zaț (A11).

### 12.3 Curățarea recipientului pentru zaț

Când pe afișaj apare "GOLIȚI RECIPIENTUL PT. ZAȚ" este necesar să-l goliți și să-l curățați. Aparatul nu va mai putea prepara cafea, decât după ce recipientul pentru zaț (A11) va fi curățat. Aparatul semnalează necesitatea de golire a recipientului, chiar dacă acesta nu este plin, după 72 ore de la prima cafea preparată (pentru ca numărătoarea celor 72 ore să se facă în mod corect, aparatul nu trebuie închis din întrerupătorul general) (A22).

#### Atenție! Pericol de arsuri

Dacă pregătiți mai multe băuturi cappuccino una după alta, suportul din metal (A12) pentru cești se încălzește. Așteptați ca acesta să se răcească înainte de a-l atinge și apucați-l numai din partea anterioară.

Pentru efectuarea operațiunilor de curățare (cu aparatul pornit):

1. Scoateți tăvița de colectare picături (A15) (fig. 22), goliți-o și curățați-o.
2. Goliți și curățați cu atenție recipientul pentru zaț (A11) având grijă să îndepărtați toate reziduurile care s-au depus la baza acestuia: pensula pentru curățare cu care este echipat aparatul (D5) este prevăzută cu o perie adecvată pentru această operațiune.
3. Verificați tăvița de colectare condens (A10) (de culoare roșie) și, dacă este plină, goliți-o.

#### Atenție!

Important: atunci când scoateți tăvița de colectare picături este obligatoriu să goliți de fiecare dată și recipientul pentru zaț, chiar dacă acesta nu este plin. Dacă această operație nu este efectuată, este posibil ca atunci când veți prepara următoarele cafele, recipientul să se umple peste limita admisă, iar aparatul să se înfunde.

### 12.4 Curățarea tăviței de colectare picături și de colectare condens

#### Atenție!

Tăvița de colectare picături (A15) este prevăzută cu un indicator plutitor (A13) (de culoare roșie) pentru nivelul de apă din tavă (fig. 23). Înainte ca acest indicator să se ridice pe suportul pentru cești (A12), trebuie să goliți tava și să o curățați, în caz contrar apa se poate revărsa peste margini și poate avaria aparatul, suprafața de sprijin sau zona învecinată.

Pentru a scoate tăvița de colectare picături, procedați după cum urmează:

1. Scoateți tăvița de colectare picături și recipientul pentru zaț (A11) (fig. 22);
2. Scoateți suportul pentru cești (A12), grătarul tăviței (A14), apoi goliți tăvița de colectare picături și recipientul de zaț și spălați toate componentele.
3. Verificați tăvița de colectare condens (de culoare roșie) (A15) și, dacă este plină, goliți-o;
4. Introduceți la loc tăvița de colectare picături, împreună cu grătarul și recipientul pentru zaț.

## 12.5 Curățarea părților interioare ale aparatului

### Pericol de electrocutare!

Înainte de a efectua operațiunile de curățare a părților interne ale aparatului, aparatul trebuie oprit (consultați "5. Oprirea aparatului") iar alimentarea cu energie electrică trebuie întreruptă. Nu introduceți niciodată aparatul în apă.

1. Controlați periodic (aproximativ o dată pe lună) dacă interiorul aparatului (la care puteți avea acces după ce ați scos tăvița de colectare a picăturilor) (A15) nu este murdar. Dacă este necesar, îndepărtați depunerile de cafea cu pensula din dotare (D5) și cu un burete.
2. Aspirăți toate resturile cu un aspirator (fig. 24).

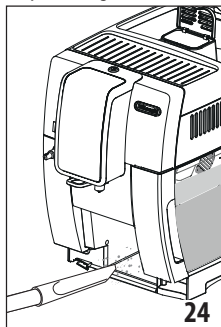
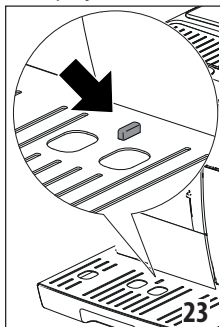

## 12.6 Curățarea rezervorului de apă

1. Curățați periodic (aproximativ o dată pe lună) și la fiecare înlocuire a filtrului de dedurizare a apei (D7) (dacă este prevăzut) rezervorul pentru apă (A17) folosind o lavetă umedă și puțin detergent delicat: clățiți foarte bine înainte de a umple și introduce la loc rezervorul;
2. Scoateți filtrul (dacă există) și clățiți-l sub jet de apă;
3. Introduceți la loc filtrul (dacă este prevăzut), umpleți rezervorul cu apă proaspătă și puneți la loc rezervorul;
4. (Numai la modelele cu filtru pentru dedurizarea apei) Lăsați să curgă circa 100 ml de apă caldă pentru a reactiva filtrul.

## 12.7 Curățarea orificiilor duzei de cafea

1. Curățați periodic orificiile duzei de cafea (A9) folosind un burete sau o lavetă (fig. 25A);

2. Controlați dacă orificiile duzei de cafea nu sunt înfundate. Dacă este necesar, înlăturați depunerile de cafea cu o scobitoare (fig. 25B).

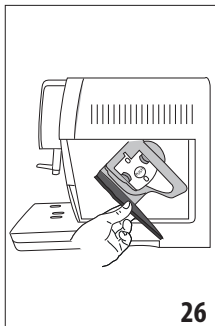

## 12.8 Curățarea pânii pentru introducerea cafelei măcinată

Verificați periodic (aproximativ o dată pe lună) dacă pâlnia pentru introducerea cafelei pre-măcinată (A4) nu este înfundată. Dacă este necesar, îndepărtați depunerile de cafea cu pensula (D5) din dotare.

## 12.9 Curățarea infuzorului

Infuzorul (A20) trebuie curățat cel puțin o dată pe lună.

### Atenție!

Infuzorul nu poate fi scos atunci când aparatul este pornit.

1. Asigurați-vă că aparatul a fost închis corect (consultați capitoul "5. Oprirea aparatului");
2. Scoateți rezervorul de apă (A17) (fig. 3);
3. Deschideți ușița infuzorului (A19) (fig. 26) aflată în partea laterală dreaptă;
4. Apăsăți spre interior cele două clapete colorate pentru deschidere și în același timp trageți infuzorul spre exterior (fig. 27);
5. Scufundați infuzorul în apă timp de aproximativ 5 minute și apoi clățiți-l sub jet de apă;

### Atenție!

LIMPEZIȚI NUMAI CU APĂ

FĂRĂ DETERGENȚI - FĂRĂ MAȘINĂ DE SPĂLAT VASE

Curățați infuzorul fără a folosi detergenți deoarece l-ar putea deteriora.

6. Cu ajutorul pensulei (D5), curățați eventualele resturi de cafea de pe locașul infuzorului, vizibile prin ușița acestuia;
7. După curățare, introduceți la loc infuzorul în suport (fig. 28); apoi apăsați pe mesajul PUSH, până când auziți un clic de cuplare;

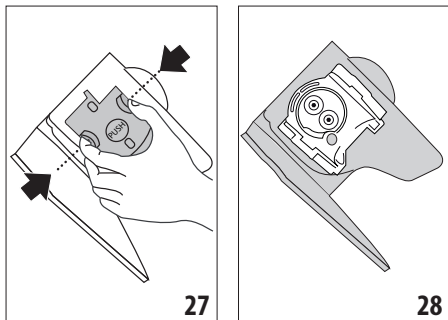

### Rețineți!

Dacă infuzorul este greu de introdus, este necesar (înainte de introducerea sa) să-l aduceți la dimensiunea corectă apăsând cele două manete, conform indicațiilor din fig. 29.

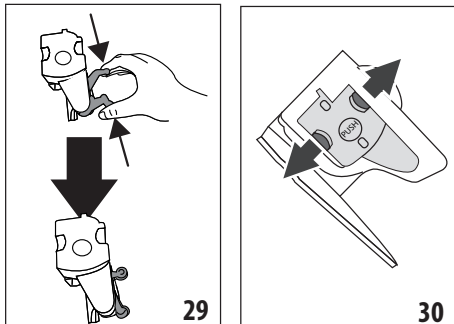

- Odată introdus, asigurați-vă că cele două clapete colorate au rămas îndreptate spre exterior (fig. 30);
- Închideți ușița infuzorului;
- Reintroduceți rezervorul de apă.

### 12.10 Curățarea recipientului pentru lapte

Pentru a menține eficient dispozitivul de spumare a laptelui, curățați recipientul pentru lapte (E) după cum este descris mai jos, la fiecare două zile:

- Scoateți capacul (E2);
- Scoateți tubul de alimentare cu lapte (E5) și tubul de preluare a laptelui (E4) (fig. 31);
- Rotiți în sens opus acelor de ceasornic butonul de reglare a spumei (E1) până pe poziția "INSERT" (fig. 31) și trageți-l în sus;
- Spălați foarte bine toate componentele, cu apă caldă și detergent delicat. **Puteți să spălați în mașina de spălat vase toate componentele, însă acestea trebuie așezate în coșul superior al mașinii de spălat vase.** Fiți foarte atenți ca în orificiile și în canalul de sub buton

(fig. 32) să nu rămână resturi de lapte: curățați eventual canalul cu o scobitoare;

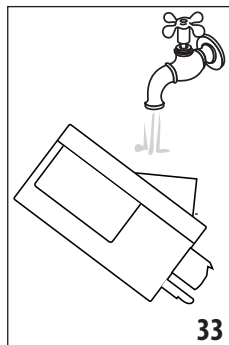
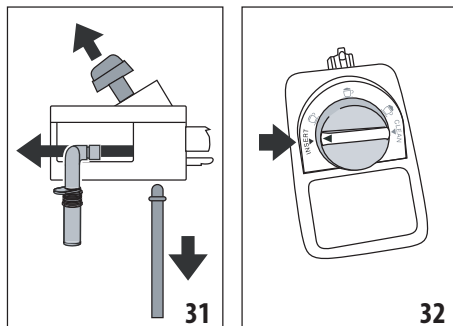

- Clătiți interiorul locașului but. de regl. a spumei sub jet de apă (fig. 33);
- Verificați dacă tuburile de preluare și de alimentare cu lapte nu sunt înfundate cu resturi de lapte;
- Montați la loc butonul, introducându-l în dreptul mesajului "INSERT", tubul de alimentare și tubul de preluare a laptelui;

- Puneți la loc capacul recipientului pentru lapte (E2).

### 12.11 Curățarea duzei de apă caldă

Curățați duza (A8) după fiecare preparare a laptelui, folosind un burete și îndepărtați resturile de lapte depuse pe garnitură (fig. 21).

## 13. DECALCIFIERE

### Atenție!

- Înainte de utilizare, citiți instrucțiunile și eticheta decalcifiantului, aflate pe ambalajul acestuia.
- Se recomandă să utilizați numai decalcifiant De'Longhi. Utilizarea unor decalcifianți necorespunzători, precum și o decalcifiere care nu este efectuată cu regularitate, poate duce la apariția unor defecțiuni ce nu sunt acoperite de garanția producătorului.

Decalcificați aparatul atunci când pe afișaj apare "DECALCIFIERE NECESARĂ""OK PT A ÎNCEPE (~ 45 min)": dacă doriți să continuați imediat cu decalcifierea, apăsați  și urmați operațiunile de la punctul 3.

Pentru a amâna decalcifierea, apăsați : pe afișaj, simbolul vă reamintește că aparatul are nevoie de decalcifiere. (Mesajul va fi repetat de fiecare dată când este pornit).

Pentru a accesa meniul decalcifiere:

1. Apăsăți tasta "8" (C3) pentru a accesa meniul;
2. Apăsăți "DECALCIFIERE" și urmați indicațiile de pe afișaj;
3. "SCOATEȚI FILTRUL DE APĂ" (fig. 34); scoateți rezervorul de apă (A17), scoateți filtrul de apă (D7) (dacă este prevăzut), goliți rezervorul de apă. Apăsăți **Next >**;

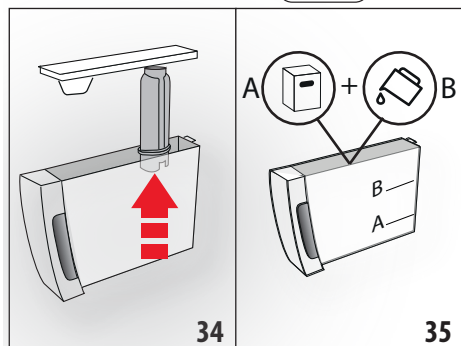

4. "DECALCFIANT (NIVEL A) ȘI APĂ (NIVEL B)" (fig. 35); Turnați în rezervorul de apă decalcifiantul până la nivelul A (corespunzător unui recipient de 100ml) marcat în interiorul rezervorului, apoi adăugați apă (un litru) până când atingeți nivelul B; reintroduceți rezervorul de apă. Apăsăți **Next >**;
5. "GOLIȚI TĂVIȚA DE COLECTARE PICĂTURI" (fig. 22);
6. Scoateți, goliți și introduceți la loc tăvița de colectare picături (A15) și recipientul pentru zaț (A11). Apăsăți **Next >**;
7. "AȘEZAȚI RECIPI. DE 2 L, OK PT A ÎNCEPE": Așezați sub duza de apă caldă (D6) și sub distribuitorul de cafea (A9) un recipient gol, cu capacitate de minim 2 litri (fig. 9);

### Atenție! Pericol de arsură

Din duza pentru apă caldă și din distribuitorul de cafea curge apă caldă care conține acizi. Fiți atenți să nu intrați în contact cu această soluție.

8. Apăsăți **Ok ✓** pentru a confirma introducerea soluției decalcifiante. Ecranul afișează „DECALCIFIERE ÎN CURS, VĂ RUGĂM AȘTEPTAȚI”: programul de decalcifiere pornește, iar soluția de decalcifiere curge atât din distribuitorul de apă caldă, cât și din duza de cafea, efectuând în mod automat o întreagă serie de procese de limpezire, la anumite intervale, pentru a îndepărta reziduurile de calcar din aparat;

După circa 25 de minute aparatul întrerupe decalcifierea;

9. LIMPEZIȚI ȘI UMLEȚI CU APĂ PÂNĂ LA NIVELUL MAX (fig. 4): aparatul este acum pregătit pentru un ciclu de limpezire cu apă proaspătă. Goliți vasul folosit pentru colectarea soluției de decalcifiere și scoateți rezervorul de apă, goliți-l,

limpeziți-l cu apă de la robinet, umpleți-l la nivelul MAX cu apă proaspătă și introduceți-l în aparat;

10. "AȘEZAȚI RECIPI. DE 2L OK PT A ÎNCEPE LIMPEZ.": Repoziționați recipientul gol, utilizat pentru a colecta soluția decalcifiantă, sub duza de cafea și duza de apă caldă (fig. 9) și apăsați **Ok ✓**;
11. Apa caldă curge mai întâi din duza de cafea și apoi din duza de apă caldă și ecranul afișează "LIMPEZIRE ÎN CURS";

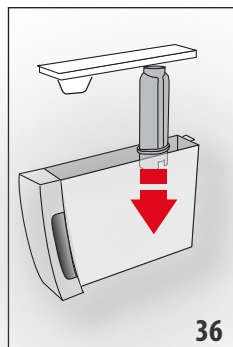

12. Atunci când se termină apa din rezervor, goliți recipientul utilizat pentru colectarea apei de limpezire;

13. (Dacă filtrul este montat) "INTROD. FILTRUL ÎN LOC. SĂU" (fig. 36). Apăsăți **Next >** și scoateți rezervorul de apă, reintroduceți, dacă a fost scos anterior, filtrul de dedurizare a apei;

14. LIMPEZIȚI ȘI UMLEȚI CU APĂ PÂNĂ LA NIVELUL MAX (fig. 4): Umpleți rezervorul cu apă proaspătă, până la nivelul MAX;

15. „INTRODUCEȚI REZERVOR APĂ" (fig. 5): Reintroduceți rezervorul de apă;
16. "AȘEZAȚI RECIPI. DE 2L OK PT A ÎNCEPE LIMPEZ.": Repoziționați recipientul gol, utilizat pentru a colecta soluția decalcifiantă, sub duza de apă caldă (fig. 9) și apăsați **Ok ✓**;
17. Apa caldă curge din duza de apă caldă/abur, iar pe afișaj va apărea mesajul „LIMPEZIRE ÎN CURS, VĂ RUGĂM AȘTEPTAȚI".
18. "GOLIȚI TĂVIȚA DE COLECTARE PICĂTURI" (fig. 22): La sfârșitul celei de-a doua clătiri, scoateți, goliți și introduceți la loc tăvița de colectare picături (A15) și recipientul pentru zaț (A11): apăsați **Next >**;
19. "DECALCIFIERE FINALIZATĂ": apăsați **Ok ✓**;
20. "UMPLEȚI REZERVORUL CU APĂ PROASPĂTĂ": goliți recipientul utilizat pentru colectarea apei de clătire, scoateți și completați rezervorul de apă cu apă proaspătă până la nivelul MAX și introduceți-l din nou în aparat. Operațiunea de decalcifiere este astfel încheiată.

### Rețineți!

- Dacă ciclul de decalcifiere nu se finalizează în mod corect (de ex. din cauza întreruperii alimentării electrice), vă recomandăm să repetați ciclul;
- Este normal ca, după efectuarea ciclului de decalcifiere, să rămână apă în recipientul pentru zaț (A11).

- Aparatul necesită o a treia limpezire, în cazul în care rezervorul de apă nu a fost umplut până la nivelul maxim: acest lucru se face pentru a garanta că nu a rămas soluție decalcifiantă în circuitele interne ale aparatului. Înainte de a începe limpezirea, amintiți-vă să goliți țavița de colectare picături;
- Eventuala solicitare transmisă de către aparat, de a efectua două cicluri de decalcifiere, la un interval scurt de timp unul după celălalt, este una normală și reprezintă o consecință a sistemului modern de control implementat în realizarea acestui aparat.

## 14. PROGRAMAREA DURITĂȚII APEI





Mesajul "DECALCIFIERE NECESARĂ - OK PT A ÎNCEPE (~45MIN)

! va fi afișat după o perioadă de funcționare prestabilită care depinde de duritatea apei.

Aparatul este setat din fabrică la "NIVELUL 4" de duritate. Dacă doriți, este posibilă programarea aparatului în funcție de duritatea reală a apei din regiunea unde locuiți, efectuând astfel mai rar operațiunea de decalcifiere.

### 14.1 Măsurarea durității apei

1. Scoateți din ambalaj banda reactivă din dotare "TOTAL HARDNESS TEST" (D1).
2. Introduceți complet banda într-un pahar cu apă, timp de aproximativ o secundă.
3. Scoateți banda din apă și scuturați-o ușor. După circa un minut se formează 1, 2, 3 sau 4 pătrățele de culoare roșie, în funcție de duritatea apei, fiecare pătrățel corespunzând unei unități.

| Bandă reactivă   | Dur. apă                   |
|--|----------------------------|
|    | Nivel 1 = apă potabilă     |
|  | Nivelul 2 = apă puțin dură |
|  | Nivelul 3 = apă dură       |
|  | Nivel 4 = apă foarte dură  |

### 14.2 Setare duritate apă

1. Accesați meniul, urmând instrucțiunile din paragraful "6.1 Accesați meniul";
2. Apăsăți "DUR. APĂ";
3. "DUR. APĂ, ACTUAL SUBLINIAT": Apăsăți nivelul dorit (Nivel 1 = apă potabilă; Nivel 4 = apă foarte dură);
4. Apăsăți  pentru a reveni la pagina principală.

Acum aparatul este reprogramat, în funcție de noua setare pentru duritatea apei.

## 15. FILTRU DE DEDURIZARE A APEI

Unele modele sunt prevăzute cu filtru pentru dedurizarea apei (D7): dacă modelul achiziționat de dumneavoastră nu conține acest filtru, vă recomandăm să îl achiziționați din centrele de asistență De'Longhi. Pentru o utilizare corectă a filtrului, respectați instrucțiunile de mai jos.

### 15.1 Instalarea filtrului

1. Scoateți filtrul (D7) din ambalaj;
2. Accesați meniul, urmând instrucțiunile din paragraful "6.1 Accesați meniul";
3. Apăsăți "FILTR. APĂ";
4. "ROT. BUT. DE IND. A DATEI PÂNĂ LA AFIȘ. URM. 2 LUNI" (fig. 37): rotiți discul but. de ind. a datei până când vor fi afișate următoarele 2 luni de utilizare. Apăsăți ;

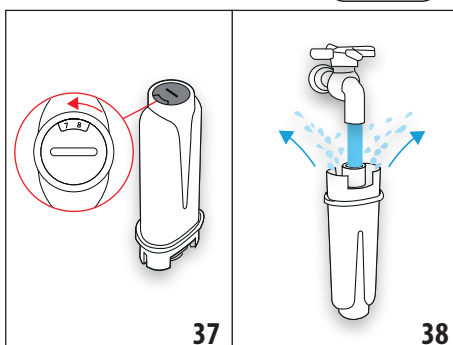

### Rețineți

IFiltrul are o durată de două luni dacă aparatul este utilizat normal. Dacă, în schimb, aparatul rămâne nefolosit, cu filtrul montat, acesta are o durată de maxim 3 săptămâni.

5. „LĂS. APĂ CRG ÎN ORIF. PÂNĂ IESE PRIN FANTE" (fig. 38): Pentru a activa filtrul, lăsați să curgă apă de la robinet prin orificiul filtrului, conform indicațiilor din figură, până când apa iese prin deschizăturile laterale, timp de cel puțin un minut. Apăsăți ;
6. Scoateți rezervorul (A17) din aparat și umpleți-l cu apă.

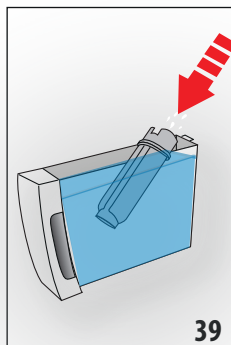

7. „INTROD. FILTRUL LĂS. SĂ IASĂ AER" (fig. 39): Introduceți filtrul în rezervorul de apă și scufundați-l complet timp de aproximativ zece secunde, înclinându-l și apăsându-l ușor, pentru a permite ieșirea bulelor de aer. Apăsăți ;
8. „INTROD. FILTRUL ÎN LOC. SĂU": Introduceți filtrul



(D7) în locașul corespunzător (fig. 36) și apăsați-l până la capăt. Apăsați **Next >**;

9. „INTRODUCETI REZERVOR APA”: Închideți la loc rezervorul cu capacul (A17), apoi introduceți rezervorul înapoi în aparat (fig. 5);
10. “AȘEZ. RECIPIENT DE 0,5L, OK PT. ACTIVAREA FILTRULUI” (fig. 7): așezați recipientul sub duza de apă caldă (D6) și apăsați **Ok ✓**; distribuirea începe și se întrerupe automat.

În acest moment, filtrul este activat, iar aparatul poate fi utilizat.

## 15.2 Înlocuirea filtrului

Înlocuiți filtrul (D7) atunci când pe display apare mesajul “ÎNLOCUIȚI FILTRUL DE APĂ, APĂSAȚI OK PENTRU A ÎNCEPE”: dacă doriți să continuați imediat cu înlocuirea, apăsați **Ok ✓** și urmați operațiunile de la punctul 5.

Pentru a efectua altădată înlocuirea, apăsați **↶ Esc**: pe afișaj, simbolul  vă reamintește că este necesară înlocuirea filtrului. Pentru înlocuire, procedați după cum urmează:

1. Scoateți rezervorul (A17) și filtrul uzat;
2. Scoateți noul filtru din ambalaj;
3. Accesați meniul, urmând instrucțiunile din paragraful "6.1 Accesați meniul";
4. În continuare, urmați operațiunile descrise în paragraful anterior, de la punctul 3.

În acest moment, filtrul este activat, iar aparatul poate fi utilizat.

### Rețineți!

După ce au trecut două luni (a se vedea but. de ind. a datei) sau dacă aparatul nu este utilizat timp de 3 săptămâni, filtrul trebuie îndepărtat, chiar dacă aparatul nu solicită acest lucru.

## 15.3 Scoaterea filtrului

Dacă doriți să continuați să utilizați aparatul fără filtrul (D7), trebuie să îl scoateți și să semnalizați scoaterea acestuia. Procedați în felul următor:

1. Scoateți rezervorul (A17) și filtrul uzat;
2. Accesați meniul, urmând instrucțiunile din paragraful "6.1 Accesați meniul";
3. Apăsați "FILTR. APĂ";
4. Apăsați selectorul corespunzător funcției "SCOATEȚI FILTRUL DE APĂ";
5. “CONFIRMARE SCOATERE FILTRU”: apăsați **Ok ✓** (sau, dacă doriți să reveniți la meniul setări, apăsați **↶ Esc**);
6. "SCOAT. FILTRU EFEC.": aparatul a salvat modificarea. Apăsați **Ok ✓** pentru a reveni la pagina principală.

### Rețineți!

După ce au trecut două luni (a se vedea but. de ind. a datei) sau dacă aparatul nu este utilizat timp de 3 săptămâni, filtrul trebuie îndepărtat, chiar dacă aparatul nu solicită acest lucru.



## 16. DATE TEHNICE



|                                 |                                |
|---------------------------------|--------------------------------|
| Tensiune:                       | 220-240 V ~ 50-60 Hz max. 10 A |
| Putere:                         | 1450 W                         |
| Presiune:                       | 1,9 MPa (19 bari)              |
| Capacitate rezervor apă:        | 1,8 l                          |
| Dimensiuni LxAxÎ:               | 240x440x360 mm                 |
| Lungime cablu:                  | 1750 mm                        |
| Masă:                           | 10 kg                          |
| Capacitate max recipient boabe: | 300 g                          |
| Bandă de frecvență:             | 2400 - 2483,5 MHz              |
| Putere maximă de transmisie:    | 10 mW                          |

### 16.1 Recomandări pentru un Consum Redus de Energie

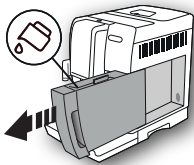
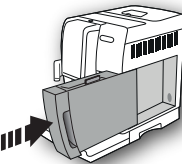
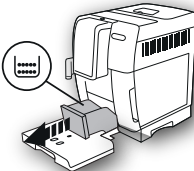
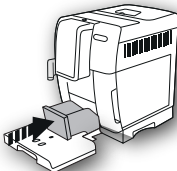

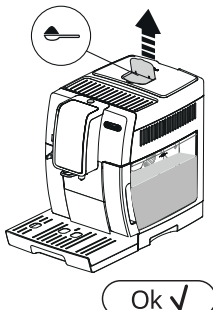
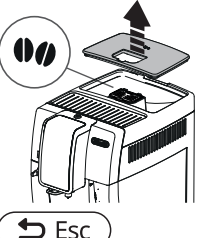
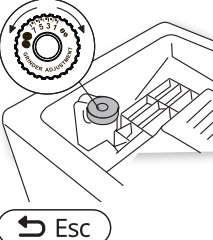

- Prindeți accesoriile pe duza pentru aburi (A8) numai dacă sunt necesare pentru băutura pe care o doriți: după prepararea băuturii, scoateți accesoriul. (După ce ați terminat de preparat băutura pe bază de lapte, curățați întotdeauna recipientul pentru lapte (E), înainte de a-l scoate);
- Setări oprirea automată după 15 minute (consultați paragraful "6.7 Oprire automată (standby)");
- Activați funcția Consum Redus de Energie (consultați paragraful "6.8 Consum Redus de Energie");
- Efectuați ciclul de decalcifiere, când aparatul solicită acest lucru.



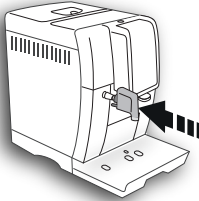
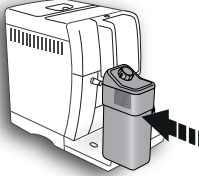
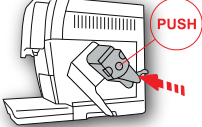
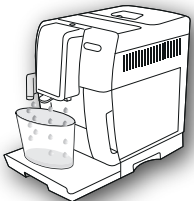

## 17. MESAJE AFIȘATE PE ECRAN

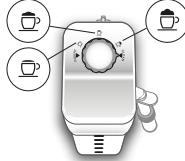
| MESAJ AFIȘAT   | CAUZĂ POSIBILĂ  | SOLUȚIE   |
|--|---|---|
| <p>UMPLEȚI REZERVORUL CU APĂ PROASPĂTĂ</p>   | Apa din rezervor (A17) nu este suficientă.  | Umpleți rezervorul de apă și introduceți-l în mod corespunzător, apăsându-l în jos până când simțiți că s-a fixat.  |
| <p>INTRODUCEȚI REZERVOR APĂ</p>              | Rezervorul (A17) nu a fost introdus corect.   | Introduceți rezervorul în mod corect, apăsându-l până se fixează.   |
| <p>GOLIȚI RECIPIENTUL PT. ZAȚ</p>            | Recipientul pentru zaț (A11) este plin.   | Goliți recipientul pentru zaț, tăvița de colectare picături (A15) și curățați-le, apoi introduceți-le la loc. Important: atunci când scoateți tăvița de colectare picături, este obligatoriu să goliți de fiecare dată și recipientul pentru zaț, chiar dacă nu este plin. Dacă această operație nu este efectuată, este posibil ca atunci când veți prepara următoarele cafele, recipientul să se umple peste limita admisă, iar aparatul să se infunde. |
| <p>INTROD. RECIPI. PT. ZAȚ</p>            | După curățare nu a fost introdus recipientul pentru zaț (A11).  | Scoateți tăvița de colectare picături (A15) și introduceți recipientul pentru zaț.  |
| <p>INTRODUCEȚI MĂCINATĂ MAX. O MĂSURĂ</p>  | A fost selectată funcția "cafea pre-măcinată", dar nu a fost turnată cafeaua pre-măcinată în pâlnie (A4). | Introduceți cafeaua pre-măcinată în pâlnia (fig. 12) și repetați distribuirea   |

| MESAJ AFIȘAT  | CAUZĂ POSIBILĂ   | SOLUȚIE   |
|---|--|---|
| <p>INTRODUCEȚI CAFEAUA MĂCINATĂ MAX. O MĂSURĂ</p>             | <p>A fost solicitată o cafea LONG cu cafea pre-măcinată</p>  | <p>Introduceți cafeaua pre-măcinată în pâlnia (A4)(fig. 12) și apăsați selectorul corespunzător funcției "OK" pentru a continua și finaliza distribuirea.</p>   |
| <p>UMPLEȚI RECIPIENTUL DE CAFEA BOABE</p>                     | <p>Cafeaua boabe s-a terminat.</p> <p>Pâlnia (A4) pentru cafeaua pre-măcinată s-a înfundat.</p>  | <p>Umpleți recipientul pentru cafea boabe (A4) (fig. 10).</p> <p>Goliți pâlnia cu ajutorul pensulei (D5) urmând indicațiile din par. "12.8 Curățarea pâlniei pentru introducerea cafelei măcinate".</p>   |
| <p>MĂC. PREA FIN. REGL. RĂȘNIȚA</p>                          | <p>Cafeaua este prea fin măcinată, iar din acest motiv cafeaua curge foarte lent sau nu curge deloc.</p> <p>Dacă este prezent filtrul de dedurizare a apei (D7) este posibil ca formarea unei bule de aer în interiorul circuitului să fi blocat distribuirea.</p> | <p>Repețiți procedura de preparare a cafelei și rotiți butonul pentru reglarea gradului de măcinare (A5) (fig. 13) cu o treaptă spre numărul 7, în sensul acelor de ceasornic, în timp ce rășnița funcționează. Dacă, după ce ați preparat cel puțin 2 cafele, distribuția este încă prea lentă, repetați ajustarea acționând asupra butonului de reglare cu încă o unitate (par. "7.5 Reglarea rășniței"). Dacă problema persistă, verificați dacă rezervorul pentru apă (A17) este introdus până la capăt.</p> <p>Introduceți distribuitorul de apă caldă (D6) în aparat și lăsați să curgă puțină apă, până când curgerea devine regulată.</p> |
| <p>SEL. UN GUST MAI DELICAT SAU REDUCEȚI DOZA DE CAFEA</p>  | <p>A fost utilizată prea multă cafea.</p>  | <p>Selectați o aromă mai delicată apăsând tasta "AROMĂ" (C1) sau reduceți cantitatea de cafea măcinată (maxim 1 măsură).</p>  |

| MESAJ AFIȘAT  | CAUZĂ POSIBILĂ  | SOLUȚIE  |
|---|---|--|
| <p data-bbox="87 130 308 156">INTRODUCEȚI DUZA DE APĂ</p>    | <p data-bbox="330 130 677 188">Duza de apă (D6) nu este introdusă sau este introdusă greșit</p> | <p data-bbox="696 130 1039 188">Introduceți duza de apă, împingând-o până la capăt.</p>  |
| <p data-bbox="87 434 308 459">INTROD. RECIPIENT LAPTE</p>    | <p data-bbox="330 434 677 491">Recipientul pentru lapte (E) nu este introdus corect.</p>        | <p data-bbox="696 434 1039 491">Introduceți recipientul pentru lapte împingându-l până la capăt.</p>   |
| <p data-bbox="87 705 308 762">INTRODUCEȚI GRUPUL INFUZOR</p>   | <p data-bbox="330 705 677 762">După curățare, nu a fost introdus la loc infuzorul (A20).</p>    | <p data-bbox="696 705 1039 762">Introduceți infuzorul urmând instrucțiunile din par. "12.9 Curățarea infuzorului".</p>   |
| <p data-bbox="87 960 308 1018">CIRCUIT GOL<br/>APĂS. OK PT A ÎNCEPE</p>  <p data-bbox="196 1268 308 1300">Ok ✓</p> | <p data-bbox="330 960 677 986">Circuitul de apă este gol</p>                                    | <p data-bbox="696 960 1039 1050">Apăsați selectorul corespunzător funcției "OK" și lăsați să curgă apă din duză (D6): distribuția se întrerupe automat.</p> <p data-bbox="696 1050 1039 1139">Dacă problema persistă, verificați dacă rezervorul pentru apă (A17) este introdus până la capăt.</p> |

| MESAJ AFIȘAT   | CAUZĂ POSIBILĂ  | SOLUȚIE  |
|--|---|--|
| <p>APĂS. OK PT A EFEC. CURĂȚ. SAU ROTIȚI BUTONUL</p>  <p>Ok ✓</p>              | <p>A fost introdus recipientul pentru lapte cu butonul de reglare a spumei (E1) pe poziția "CLEAN".</p>   | <p>Dacă doriți să continuați cu funcția CLEAN, apăsați selectorul corespunzător funcției "OK", sau rotiți but. de regl. a spumei într-una din pozițiile funcției lapte.</p>  |
| <p>ROTIȚI BUTONUL ÎN POZIȚIA CLEAN</p>  <p>Esc</p>                             | <p>Tocmai a fost distribuit lapte și, prin urmare, este necesar să efectuați curățarea tuburilor din interiorul recipientului pentru lapte (E).</p> | <p>Rotiți butonul de reglare a spumei (E1) pe poziția CLEAN (fig. 19).</p>   |
| <p>ROTIȚI BUTONUL DE REGL. A SPUMEI</p>                                        | <p>A fost introdus recipientul pentru lapte cu butonul de reglare a spumei (E1) pe poziția "CLEAN".</p>   | <p>Rotiți butonul în poziția corespunzătoare spumei dorite.</p>  |
| <p>DECALCFIERE NECESARĂ OK PT A ÎNCEPE (~45MIN)</p>  <p>Esc</p> <p>Ok ✓</p> | <p>Indică faptul că este necesară decalcifierea aparatului.</p>   | <p>Apăsați selectorul corespunzător funcției "OK" pentru a începe decalcifierea sau "ESC" dacă intenționați să o efectuați la o dată ulterioară. Trebuie să efectuați cât mai curând programul de decalcifiere descris în cap. "13. Decalcifiere".</p> |
| <p>ÎNLOCUIȚI FILTR. APĂ APĂS. OK PT A ÎNCEPE</p>  <p>Esc</p> <p>Ok ✓</p>    | <p>Filtrul pentru dedurizarea apei (D7) este uzat.</p>  | <p>Apăsați selectorul corespunzător funcției "OK" pentru a înlocui sau îndepărta filtrul, sau "ESC" dacă intenționați să faceți acest lucru într-un alt moment. Urmați instrucțiunile din cap. "15. Filtru de dedurizare a apei".</p>                  |

| MESAJ AFIȘAT  | CAUZĂ POSIBILĂ  | SOLUȚIE  |
|---|---|--|
| ALARMĂ GENERALĂ: CITIȚI MANUALUL<br> | Interiorul aparatului este foarte murdar.   | Curățați foarte bine aparatul, urmând instrucțiunile din cap. "12. Curățare". Dacă după curățare, aparatul încă mai afișează mesajul, contactați un centru de asistență.   |
|                                      | Amintiți-vă că este necesar să curățați tuburile din interiorul recipientului pentru lapte (E). | Rotiți butonul de reglare a spumei (E1) pe poziția CLEAN (fig. 19).  |
|                                      | Vă reamintește faptul că este necesară înlocuirea filtrului (D7).                               | Înlocuiți filtrul sau scoateți-l, urmând instrucțiunile din cap. "15. Filtru de dedurizare a apei".  |
|                                      | Vă reamintește faptul că trebuie să efectuați decalcifierea aparatului.                         | Trebuie să efectuați cât mai curând programul de decalcifiere descris în cap. "13. Decalcifiere". Eventuala solicitare transmisă de către aparat, de a efectua două cicluri de decalcifiere, la un interval scurt de timp unul după celălalt, este una normală și reprezintă o consecință a sistemului modern de control implementat în realizarea acestui aparat. |
|                                      | Indică faptul că modul economisire energie este activat.  | Pentru a dezactiva modul economisire energie, procedați conform indicațiilor din par. "6.8 Consum Redus de Energie".   |
| CURĂȚARE ÎN CURS VĂ RUGĂM AȘTEPTAȚI   | Aparatul detectează prezența unor impurități în interiorul său.                                 | Așteptați ca aparatul să fie din nou gata de utilizare și apoi selectați din nou băutura dorită. Dacă problema persistă, contactați Centrul de Asistență Autorizat.  |

## 18. REZOLVAREA PROBLEMELOR

În continuare sunt enumerate câteva posibile probleme de funcționare.

Dacă problema nu poate fi rezolvată în modul descris, trebuie să contactați serviciul de Asistență Tehnică.

| PROBLEMA               | CAUZĂ POSIBILĂ   | SOLUȚIE   |
|------------------------|--|---|
| Cafeaua nu este caldă. | Ceștile nu au fost preîncălzite.   | Încălziți ceștile limpezindu-le cu apă caldă (N.B: puteți folosi funcția apă caldă).  |
|                        | Infuzorul s-a răcit pentru că au trecut 2/3 minute de la ultima cafea preparată. | Înainte de a prepara cafeaua, încălziți infuzorul cu o clătire, folosind funcția corespunzătoare (consultați par. "6.3 Clătire").   |
|                        | Temperatura setată a cafelei este prea joasă.                                    | Setați din meniu o temperatură mai ridicată a cafelei (consultați par. "6.9 Temp. cafea").<br><b>Rețineți:</b> Modificarea temperaturilor este mai eficientă în cazul băuturilor lungi. |

| PROBLEMA   | CAUZĂ POSIBILĂ   | SOLUȚIE  |
|--|--|--|
| Cafeaua nu este destul de tare sau are puțină cremă.                     | Cafeaua nu este măcinată suficient de fin.   | Rotiți butonul pentru reglarea gradului de măcinare (A5) cu o treaptă spre numărul 1, în sens opus acelor de ceasornic, în timp ce râșnița funcționează (fig. 13). Modificați cu câte o unitate, până când obțineți un preparat satisfăcător. Efectul poate fi observat doar după ce preparați 2 cafele (a se vedea par. "7.5 Reglarea râșniței"). |
|  | Cafeaua nu este corespunzătoare.   | Folosiți cafea pentru aparate de cafea espresso.   |
|  | Cafeaua nu este proaspătă.   | Ambalajul cafelei este deschis de prea mult timp și cafeaua și-a pierdut gustul.   |
| Cafeaua curge prea încet sau în picături.                                | Cafeaua este măc. prea fin.  | Rotiți butonul pentru reglarea gradului de măcinare (A5) cu o treaptă spre numărul 7, în sensul acelor de ceasornic, în timp ce râșnița funcționează (fig. 13). Modificați cu câte o unitate, până când obțineți un preparat satisfăcător. Efectul poate fi observat doar după ce preparați 2 cafele (a se vedea par. "7.5 Reglarea râșniței").    |
| Cafeaua nu curge prin unul sau prin ambele orificii ale duzei.           | Duzele distribuitorului de cafea (A9) sunt infundate.  | Curățați orificiile cu o scobitoare (fig. 25B).  |
| Aparatul nu prepară cafea  | Aparatul detectează impuritățile din interiorul său: pe ecran se afișează "Curățare în curs".  | Așteptați ca aparatul să fie din nou gata de utilizare și apoi selectați din nou băutura dorită. Dacă problema persistă, contactați Centrul de Asistență Autorizat.  |
| Aparatul nu pornește.  | Conectorul cablului de alimentare (D7) nu este bine introdus.                                  | Introduceți bine cablul de conectare în locașul corespunzător aflat pe partea posterioară a aparatului (fig. 1).   |
|  | Ștecărul nu este introdus în priză.  | Introduceți ștecărul în priză (fig. 1).  |
|  | Înterupătorul general (A22) nu este acționat.  | Apăsăți înterupătorul general (fig. 2).  |
| Infuzorul nu poate fi scos   | Aparatul nu a efectuat stingerea în mod corect   | Închideți aparatul, apăsând tasta  (A15) (consultați cap. "5. Oprirea aparatului").   |
| La finalul ciclului de decalcifiere, aparatul solicită o a treia clătire | În timpul celor două cicluri de clătire, rezervorul (A17) nu a fost umplut până la nivelul MAX | Procedați conform instrucțiunilor aparatului, golind mai întâi tăvița de colectare picături (A15), pentru a evita revărsarea apei.   |
| Laptele nu curge din tubul de alimentare (E5)                            | Capacul (E2) recipientului pentru lapte (E) este murdar  | Curățați capacul recipientului pentru lapte, urmând instrucțiunile din par. "12.10 Curățarea recipientului pentru lapte".  |

| <b>PROBLEMA</b>  | <b>CAUZĂ POSIBILĂ</b>   | <b>SOLUȚIE</b>   |
|--|---|--|
| Laptele are bule mari de aer, sau curge cu întreruperi din tubul de alimentare cu lapte (E5) sau are puțină spumă. | Laptele nu este suficient de rece sau nu este parțial degresat sau degresat.  | Este de preferat să folosiți lapte degresat total, sau parțial degresat, cu o temperatură de aproximativ 5°C (din frigider). Dacă nici astfel rezultatul obținut nu este cel dorit, încercați o altă marcă de lapte. |
|  | Butonul pentru reglarea spumei (E1) nu este bine reglat.  | Reglați butonul, urmând indicațiile din cap. "9. Prepararea băuturilor calde cu lapte".  |
|  | Capacul (E2) sau butonul pentru reglarea spumei (E1) de pe rezervorul pentru lapte sunt murdare.  | Curățați capacul și butonul recipientului pentru lapte, conform descrierii din par. "12.10 Curățarea recipientului pentru lapte".  |
|  | Duza de apă caldă (A8) este murdară   | Curățați duza așa cum este descris în par. "12.11 Curățarea duzei de apă caldă".   |
| Aparatul nu este în funcțiune și emite zgomote sau are mici pierderi de aburi                                      | Aparatul este gata de funcționare sau a fost închis de puțin timp și unele picături de condens cad în interiorul vaporizatorului care mai este cald | Acest fenomen face parte din funcționarea normală a aparatului; pentru a limita fenomenul, goliți tăvița colectare picături.   |









**Register Now**   
[www.delonghi.com/register](http://www.delonghi.com/register)

