

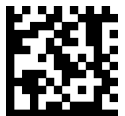

Register Now 
www.delonghi.com/register



الوصل بالتيار الكهربائي

- A في حال كان جهازكم مزود بمأخذ كهربائي سوف يشتمل أيضا على صاهر عيار 13 أمبير. فإذا كان المأخذ لا يتناسب مع علية الوصل المثبتة على الجدار عليكم بقطع المأخذ من سلك التغذية وتركيب مأخذ مناسب وفق ما هو موضح أدناه. تحذير: إقطعوا المأخذ بعناية بعد إزالة الصاهر: لا تركيبوا أية علية وصل بالتيار مثبتة على الجدار عيار 13 أمبير في مكان آخر في البيت لأن من شأن ذلك التسبب بصدمة خطيرة. في حال استعمال مأخذ للتيار غير مشتمل على صاهر ينبغي حماية الدائرة الكهربائية بصاهر عيار 15 أمبير. في حال كان المأخذ من النوع المصبوب ينبغي إعادة تركيب غطاء الصاهر في حال استبدال الصاهر وذلك باستعمال صاهر أسنا عيار 13 أمبير الى BS 1362. في حال فقدان غطاء الصاهر ينبغي عدم استعمال المأخذ الى أن يتم الحصول على غطاء صاهر من أقرب موزع أدوات كهربائية. إن لون غطاء الصاهر البديل هو ذلك المبيّن على قاعدة المأخذ.
- B في حال لم يكن جهازكم مزود بمأخذ الرجاء إتباع التعليمات الواردة فيما يلي:

في حال لم تكن ألوان الأسلاك التي يتكون منها سلك التغذية الرئيسي التابع لجهازكم متطابقة مع ألوان أطراف التوصيل التابعة لمأخذكم عليكم مراعاة التالي:
ينبغي وصل السلك الأخضر والأصفر بطرف التوصيل التابع للمأخذ المشار إليه بحرف E أو بشعار التاريز  أو الأخضر أو الأخضر والأصفر.
ينبغي وصل السلك الأزرق بطرف التوصيل المشار إليه بحرف N أو الأسود.
كما ينبغي وصل السلك البتي بطرف التوصيل المشار إليه بحرف L أو الأحمر.



تحذير: ينبغي تأريض جهازكم:

هام جدا

الأسلاك المتكون منها سلك التغذية الرئيسي هي ملونة على النحو التالي:

السلك الأخضر والأصفر: تأريض

محايد (بارد)

مشحون بالكهرباء (حامي)

السلك الأزرق:





السلك البتي:





المشكلة	السبب المحتمل	العلاج
بعد الانتهاء من عملية إزالة الترسبات الكلسية يطلب الجهاز إجراء عملية شطف ثالثة	أثناء دورتي الشطف السابقتين، لم يمتلئ الخزان (A17) حتى المستوى الأقصى المطلوب MAX	ابدأ في العمل كما هو مطلوب من قبل الماكينة، ولكن مع القيام أولاً بتفريغ حوض تجميع القطرات (A15)، لتجنّب تسرب و فيضان الماء.
لا يخرج الحليب من أنبوب الصب (E5)	انساخ الغطاء (E2) الخاص بوعاء الحليب (E)	قم بتنظيف غطاء الحليب كما هو مبين في فقرة "12.10" تنظيف وعاء الحليب".
الحليب به فقاعات هواء كبيرة الحجم أو يخرج على شكل ريشات رذاذية من أنبوب توزيع الحليب (E5) أو يخرج قليل الرغوة	الحليب ليس بارداً بما يكفي أو غير منزوع الدسم جزئياً أو منزوع الدسم.	استخدم الحليب منزوع الدسم بشكل كامل، أو منزوع الدسم بشكل جزئي، على درجة حرارة التلاجة (حوالي 5° مئوية)، إذا لم تحصل على النتيجة المرضية، جرب نوع آخر من الحليب.
مقبض ضبط الرغوة (E1) مضبوط بشكل سيء.	مقبض ضبط الرغوة (E1) مضبوط بشكل سيء.	اضبطه وفقاً للإرشادات الواردة بالفصل "9". تحضير المشروبات الساخنة مع الحليب".
الغطاء (E2) أو مقبض ضبط الرغوة (E1) في وعاء الحليب مُتسخان	الغطاء (E2) أو مقبض ضبط الرغوة (E1) في وعاء الحليب مُتسخان	نظّف غطاء ومقبض وعاء الحليب حسب على النحو الموصوف في فقرة "12.10" تنظيف وعاء الحليب".
فوهة الماء الساخن (A8) متسخة	فوهة الماء الساخن (A8) متسخة	نظف الفوهة كما هو مبين في فقرة "12.11" تنظيف فوهة الماء الساخن".
الجهاز لا يعمل ويصدر ضجيج أو نفث خفيف للبخار	الجهاز جاهز للاستخدام أو تم إيقاف تشغيله للتو، كما تقع بضع قطرات التكثيف داخل المبخر الذي لا يزال ساخناً	هذه الظاهرة هي جزء من التشغيل العادي للجهاز. وللحد منها، فرّغ صينية التقيط.

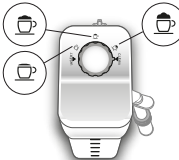





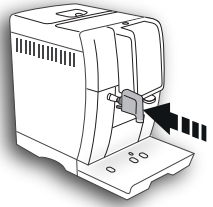
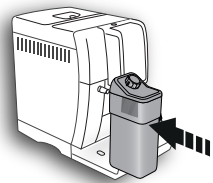
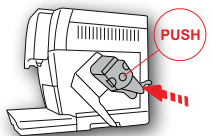
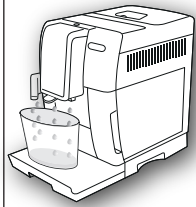

إذا لم يتم حل المشكلة حسب الطريقة المبيّنة هنا، فإنه يجب عندها الاتصال بمركز خدمة الدعم الفني.

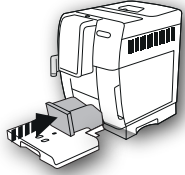
المشكلة	السبب المحتمل	العلاج
القهوة غير ساخنة.	لم يتم تسخين الفناجين مسبقاً.	قم بتسخين الفناجين بواسطة شطفها بالماء الساخن (ملاحظة هامة: يمكن استعمال وظيفة الماء الساخن).
	الناقع برد لأنه مرت 3/2 دقائق عن وقت عمل آخر فنجان من القهوة.	قبل القيام بإعداد القهوة قم بتسخين الناقع بشطفه، مُستخدماً الخاصية التشغيلية المناسبة (انظر الفقرة 6.3 إعادة الشطف )،
	درجة حرارة القهوة المضبوطة عليها الماكينة منخفضة.	اضبط من القائمة الماكينة على درجة حرارة أعلى (انظر الفقرة 6.9 درجة حرارة القهوة )، انتبه جيداً: التغيير في درجة الحرارة هو أكثر فعالية في المشروبات الطويلة كثيرة الماء.
القهوة ليست غنية أو أنها تحتوي على قليل من الكريمة.	القهوة المطحونة مُفرطة الخشونة.	لَفّ مقبض ضبط مستوى طحن القهوة (A5) بمقدار طريقة واحدة نحو الرقم 1 وبعكس اتجاه عقارب الساعة، وذلك أثناء تشغيل المِطْحَنَة (شكل 13). قم بضبط المستوى طريقة بعد الأخرى حتى الحصول على عملية صب القهوة المطلوبة، تظهر النتيجة فقط بعد صب 2 فنجان من القهوة (انظر الفقرة 7.5 ضبط مِطْحَنَة القهوة“).
	القهوة غير مناسبة.	استعمل البن المخصص لماكينات إعداد القهوة الاسبرسو.
	القهوة ليست طازجة.	تم فتح عبوة البن لفترة طويلة، وفقدت مذاقها.
تخرج القهوة بشكل مُفرط البُطء أو على شكل قطرات.	القهوة المطحونة مُفرطة النعومة.	لَفّ مقبض ضبط مستوى طحن القهوة (A5) بمقدار طريقة واحدة نحو الرقم 7 وبعكس اتجاه عقارب الساعة، وذلك أثناء تشغيل المِطْحَنَة (شكل 13). قم بضبط المستوى طريقة بعد الأخرى حتى الحصول على عملية صب القهوة المطلوبة، تظهر النتيجة فقط بعد صب 2 فنجان من القهوة (انظر الفقرة 7.5 ضبط مِطْحَنَة القهوة“).
لا تتدفق القهوة من أحد أو كلا فتحات صنبور الصب.	فَوّهات موزَع صب القهوة (A9) مسدودة.	نظّف الفَوّهات بواسطة عود تخليل أسنان (شكل 25B).
الجهاز لا يوزع القهوة	يكتشف الجهاز شوائب داخله: تعرض الشاشة "Cleaning underway".	انتظر حتى يعود الجهاز جاهزاً للاستعمال ثم اختر من جديد المشروب الذي ترغب فيه. إذا استمرت المشكلة، توجّه إلى مركز الصيانة والخدمة المُعتمد.
الجهاز لا يشتعل	موصّل كابل توصيل التيار الكهربائي (D7) غير مُدخّل بالشكل الصحيح.	ادخل الموصل بالكامل على نحو جيد في مكانه المحدد له خلف الجهاز (شكل 1).
	قابس التيار غير موصل بالمقبس.	صل قابس التيار بمقبس التيار الكهربائي (شكل 1).
	قاطع التيار العمومي (A22) غير مفتوح.	اضغط على قاطع التيار العمومي (شكل 2).
لا يُمكن إخراج الناقع	لم تتم عملية الإطفاء بالشكل الصحيح	قم بتنفيذ الإطفاء بالضغط على الزر  (A7) (انظر الفصل 5. إيقاف تشغيل الجهاز“).

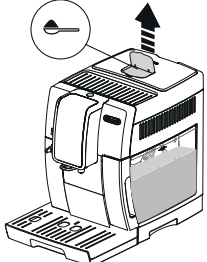
العلاج	السبب المحتمل	الرسالة الظاهرة
نظّف الماكينة بعناية على النحو الموصوف في الفصل "12. النظافة". راجع مركز الصيانة إذا استمرت الرسالة بالظهور حتى بعد تنظيف الماكينة.	قد يكون داخل الماكينة مُتسخ للغاية.	GENERAL ALARM: REFER TO USER MANUAL 
لف مقبض ضبط الرغوة (E1) واضبطه على وضعية CLEAN (شكل 19).	تذكّر أنه من الضروري البدء في تنظيف القنوات الداخلية لوعاء الحليب (E).	
استبدل المرشح أو قمر بإزالته متّبعاً للتعليمات الواردة في الفصل "15. المرشح المتّفى".	تذكر بأنه من الضروري استبدال المرشح (D4).	
من الضروري تنفيذ بأقرب وقت ممكن برنامج إزالة الترسبات الكلسية الموصوف في فصل "13. إزالة الترسبات". الطلب المحتمل، الصادر من الماكينة، للقيام بدورتي إزالة ترسبات متقاربتين زمنياً يعد أمراً طبيعياً، كنتيجة لنظام مراقبة مطور تم تشفيده في الماكينة.	تذكّر أنه من الضروري إزالة الترسبات الكلسية عن الماكينة.	
لإيقاف عمل هذه الخاصية، اتّبع الخطوات الواردة في الفقرة "6.8 توفير الطاقة". 	يُشير إلى أن خاصية توفير الطاقة مُفّعلّة.	
انتظر حتى يعود الجهاز جاهزاً للاستعمال ثم اختر من جديد المشروب الذي ترغب فيه. إذا استمرت المشكلة، توجّه إلى مركز الصيانة والخدمة المُعتمد.	يكشف الجهاز عن وجود شوائب في داخله.	CLEANING UNDERWAY PLEASE WAIT

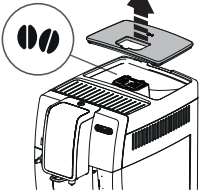
العلاج	السبب المحتمل	الرسالة الظاهرة
عند الرغبة في تشغيل وظيفة CLEAN، اضغط على مفتاح الاختيار عند "OK"، أو لف مقبض ضبط الرغوة وضعه في إحدى وضعيات الحليب.	تم إدخال وعاء الحليب مع مقبض ضبط الرغوة (E1) في وضع "التنظيف" "CLEAN".	<p>PRESS OK TO CLEAN OR TURN DIAL</p>  <p>Ok ✓</p>
لف مقبض ضبط الرغوة (E1) واضبطه على وضعية CLEAN (شكل 19).	تم للتو صب الحليب وبالتالي فإنه من الضروري البدء في تنظيف القنوات الداخلية لوعاء الحليب (E).	<p>TURN DIAL TO CLEAN POSITION</p>  <p>Esc</p>
لف المقبض وضعه على الوضعية المقابلة لدرجة الرغوة التي تريدها.	تم إدخال وعاء الحليب مع مقبض ضبط الرغوة (E1) في وضع "التنظيف" "CLEAN".	<p>TURN FROTH ADJUSTMENT DIAL</p> 
اضغط على مفتاح الاختيار الموافق للوظيفة "OK" لبدء إزالة الترسبات الكلسية أو "ESC" إذا كنت ترغب في تأجيل القيام بها لوقت لاحق. يجب القيام في أقرب وقت ممكن بتشغيل برنامج إزالة الترسبات الكلسية المبين في فصل "13. إزالة الترسبات".	يشير إلى أنه من الضروري إزالة الترسبات الكلسية من الماكينة.	<p>DESCALING NEEDED PRESS OK TO START (~45MIN)</p>  <p>Esc</p> <p>Ok ✓</p>
اضغط على مفتاح الاختيار الموافق للوظيفة "OK" لاستبدال المرشح أو إزالته أو "ESC" إذا كنت ترغب في تأجيل القيام بهذه العملية إلى وقت لاحق. اتبع التعليمات والإرشادات الواردة في الفصل "15. المرشح المنقى".	مرشح تحلية المياه (D4) مُستهلك.	<p>REPLACE WATER FILTER PRESS OK TO START</p>  <p>Esc</p> <p>Ok ✓</p>

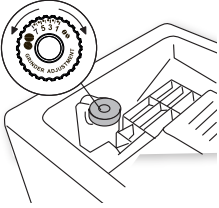
العلاج	السبب المحتمل	الرسالة الظاهرة
اختر نكهةً أخف بالضغط على الزر AROMA - النكهة" (C1) أو قمر بتخفيض كمية البن المطحون في (على الأقصى 1 مكيال).	لقد تم استعمال البن بشكل أكثر من اللازم.	<p>SELECT A Milder TASTE OR REDUCE THE QUANTITY</p>  
ادخل صنوبر الماء عبر دفعه بشكل تام.	صنوبر الماء (D6) غير مُدخل أو مُدخل بشكل غير صحيح	<p>INSERT WATER SPOUT</p> 
قمر بإدخال وعاء الحليب بالضغط عليه حتى نهايته.	لم يتم إدخال وعاء الحليب (E) بشكلٍ صحيح.	<p>INSERT MILK CONTAINER</p> 
ادخل الناقع كما هو محدد في الفقرة "12.9" تنظيف الناقع".	بعد التنظيف لم يتم إدخال الناقع (A20).	<p>INSERT INFUSER ASSEMBLY</p> 
اختر على مفتاح الاختيار الموافق للوظيفة "OK" واسمح بسكب الماء من موزع الصب (D6): يتوقف الصب أوتوماتيكياً. وإذا استمرت المشكلة فإنه يجب التحقق من أن خزّان الماء (A17) مُدخلاً حتى النهاية.	الدورة المائية فارغة	<p>WATER CIRCUIT EMPTY PRESS OK TO START</p>  

الرسالة الظاهرة	السبب المحتمل	العلاج
INSERT GROUNDS CONTAINER 	بعد الانتهاء من عملية التنظيف لم يتم إدخال وعاء رواسب وبقايا القهوة (A11).	اخرج حوض تجميع القطرات (A15) ثم ادخل وعاء رواسب وبقايا القهوة.
ADD GROUND COFFEE MAX ONE MEASURE 	تم اختيار وظيفة "بن مطحون مُسبقاً"، ولكن لم يتم سكب البن المطحون مُسبقاً داخل المُعج (A4).	أدخل البن المطحون مُسبقاً في المُعج (الشكل 12) ثم كرر عملية الصب
ADD GROUND COFFEE MAX ONE MEASURE  	تم طلب قهوة وفيرة المياه LONG مع القهوة مُسبقة الطحن	أدخل البن المطحون مُسبقاً في المُعج (A4) (شكل 12) ثم اضغط على مفتاح الاختيار عند "OK" للاستمرار في عملية الصب وإيقافها.
FILL BEANS CONTAINER  	نُفِذت حبوب القهوة.	أعد ملء وعاء حبوب البن (A3) (شكل 10).
GROUND TOO FINE ADJUST MILL  	قُمع (A4) البن المطحون مُسبقاً مسدود.	أفرغ القمع باستخدام الفرشاة (D5) على النحو الموصوف في الفقرة "12.8" تنظيف قُمع إدخال القهوة مُسبقة الطحن".
عند طحن البن بشكل ناعم للغاية فإن القهوة ستدقق من الماكينة ببطء شديد أو قد لا تخرج على الإطلاق.	كرر عملية صب البن ولف مقبض ضبط مستوى الطحن (A5) (شكل 13) بمقدار طريقة واحدة نحو الرقم 7 وفي اتجاه عقارب الساعة، وذلك أثناء تشغيل المطحنة، إذا ما استمرت عملية الصب بطيئة حتى بعد القيام بصب فنجانين من القهوة على الأقل، فإنه يجب تكرار عملية التصحيح بالعمل على مقبض الضبط لطريقة ضبط واحدة (الفقرة "7.5" ضبط مطحنة القهوة). وإذا استمرت المشكلة فإنه يجب التحقق من أن خزان الماء (A17) مُدخلاً حتى النهاية.	كرر عملية صب البن ولف مقبض ضبط مستوى الطحن (A5) (شكل 13) بمقدار طريقة واحدة نحو الرقم 7 وفي اتجاه عقارب الساعة، وذلك أثناء تشغيل المطحنة، إذا ما استمرت عملية الصب بطيئة حتى بعد القيام بصب فنجانين من القهوة على الأقل، فإنه يجب تكرار عملية التصحيح بالعمل على مقبض الضبط لطريقة ضبط واحدة (الفقرة "7.5" ضبط مطحنة القهوة). وإذا استمرت المشكلة فإنه يجب التحقق من أن خزان الماء (A17) مُدخلاً حتى النهاية.
في حالة وجود مرشح منقى لتلية المياه (D4) فإنه من الممكن أن قد تسبب في وجود إصدار فقاعة هواء داخل الدائرة أدت إلى إيقاف عملية الصب.	ادخل موّزج صب الماء الساخن (D6) في الماكينة ثم صب قليل من الماء حتى يصبح التدفق طبيعياً.	في حالة وجود مرشح منقى لتلية المياه (D4) فإنه من الممكن أن قد تسبب في وجود إصدار فقاعة هواء داخل الدائرة أدت إلى إيقاف عملية الصب.

16. بيانات فنية

16.1 نصائح لتوفير الطاقة
من أجل تقليل استهلاك الطاقة بعد صب مشروب أو أكثر، أزل الوعاء (E) أو الملحقات.
اضبط مؤقت الإطفاء لمدة 15 دقيقة (انظر الفقرة 6.7 الإطفاء الذاتي وضعية الاستعداد "stand-by")؛
قم بتفعيل توفير الطاقة (انظر الفقرة 6.8 توفير الطاقة)؛
عندما تتطلب الماكينة ذلك قم بتنفيذ دورة إزالة الترسبات.

الجهد: 220-240 فولت~ 50-60 هرتز حد أقصى. 10 أمبير
القوة التشغيلية: 1450 واط
الضغط: 1.9 ميجا باسكال (19 بار)
سعة خزان الماء: 1.8 لتر
الأبعاد طول×عرض×ارتفاع: 360×440×240 مم
طول الكابل: 1750 مم
الوزن: 10 كجم
الحد الأقصى لسعة استيعاب وعاء حبوب القهوة: 300 جرام
نطاق التردد: 2400 - 2483.5 ميغاهرتز
القدرة القصوى لإرسال 10 ميجا واط

17. الرسائل المعروضة على الشاشة

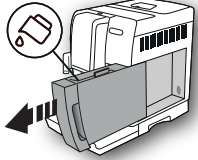
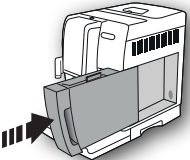
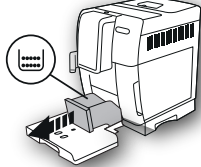
العلاج	السبب المحتمل	الرسالة الظاهرة
املأ خزان الماء وأدخله بالشكل الصحيح، مع دفعه حتى يستقر في نهاية مكان تركيبه حتى سماع نقرة التركيب.	الماء في الخزان (A17) غير كافٍ.	FILL TANK WITH FRESH WATER 
ادخل الخزان في مكانه بالشكل الصحيح مع دفعه بشكل كامل.	لم يتم إدخال خزان المياه بالشكل الصحيح.	INSERT WATER TANK 
فرّغ وعاء بقايا ورواسب القهوة، وحوض تجميع القطرات (A15)، ثمّ نظّفهما، وأعدّهما إلى مكانيهما. هام: عند إزالة وعاء تجميع القطرات يجب دائماً إفراغ وعاء رواسب القهوة حتى ولو لم يكن مُمتلئاً. إذا لم يتم القيام بهذه العملية، فمن المحتمل أن يمتلئ حوض بقايا ورواسب القهوة بقدر أكثر من المُحدد له أثناء إعداد الفناجين اللاحقة، مما يؤدي بحد ذاته إلى انسداد الماكينة.	وعاء رواسب وبقايا القهوة (A11) مملوء.	EMPTY GROUNDS CONTAINER 

15.1 تركيب المرشح

10. "OK TO ENABLE FILTER" POSITION 0.5L CONTAINER - ضع وعاء سعة 0,5 لتر، ثم اضغط OK لتنشيط عمل المرشح" (شكل 7):
ضع الوعاء تحت موزع صب الماء الساخن (D6) ثم اضغط على **Ok** أوتوماتيكياً.

الآن تمّ تنشيط المرشح الجديد ويمكن الاستمرار في استعمال الماكينة.

15.2 استبدال المرشح

استبدال المرشح (D4) عندما تظهر على الشاشة رسالة "REPLACE WATER" "PRESS OK TO START" "FILTER": ابدأ فوراً في الاستبدال إن أردت ذلك، اضغط على **Ok** وتابع العمليات بدءاً من النقطة 5.

من أجل تأجيل الاستبدال إلى وقتٍ آخر، اضغط على **Esc** يُدكّر الرمز  على الشاشة بأن يلزم استبدال المرشح. للقيام بعملية الاستبدال، اتبع الخطوات التالية:

1. أخرج الخزان (A17) والمرشح المنتهي؛
2. اخرج المرشح الجديد من غلبته؛
3. ادخل إلى القائمة على النحو المبني في الفقرة "6.1" الدخول إلى القائمة؛
4. ابدأ في عملية الاستبدال متّبعاً الخطوات المذكورة في الفقرة السابقة من النقطة 3.

الآن تمّ تنشيط المرشح الجديد ويمكن الاستمرار في استعمال الماكينة.

لاحظ جيداً!

بعد انقضاء مدة الشهرين (انظر التاريخ)، أو بعد مرور مدة 3 أسابيع من التوقّف عن استخدام الماكينة، ابدأ في عملية إزالة المرشح حتى وإن لم تطلب الماكينة نفسها ذلك بعد.

15.3 إزالة المرشح

إذا كنت ترغب في الاستمرار في استخدام الجهاز دون المرشح (D4)، ستحتاج إلى إزالته والإعلان عن إزالته. اتبع الخطوات التالية:

1. أخرج الخزان (A17) والمرشح المنتهي؛
2. ادخل إلى القائمة على النحو المبني في الفقرة "6.1" الدخول إلى القائمة؛
3. اضغط على "WATER FILTER";
4. اضغط على الموافقة لوظيفة "REMOVE WATER FILTER";
5. اضغط **Ok** "CONFIRM FILTER REMOVAL": اضغط **Esc** (إما إذا أردت العودة إلى قائمة الإعدادات، فاضغط على **Esc**)؛
6. "FILTER REMOVED" - تمّت إزالة المرشح": قام الجهاز بتخزين هذا التعديل. اضغط على **Ok** من أجل العودة إلى الصفحة الرئيسية.

لاحظ جيداً!

بعد انقضاء مدة الشهرين (انظر التاريخ)، أو بعد مرور مدة 3 أسابيع من التوقّف عن استخدام الماكينة، ابدأ في عملية إزالة المرشح حتى وإن لم تطلب الماكينة نفسها ذلك بعد.

1. أزل المرشح (D4) من العبوة؛
2. ادخل إلى القائمة على النحو المبني في الفقرة "6.1" الدخول إلى القائمة؛
3. اضغط على "WATER FILTER";
4. "TURN DATE INDICATOR TO NEXT 2 MONTHS" (أدر القرص الزمني حتى الشهرين القادمين) (شكل 37): أدر القرص الزمني حتى عرض الشهرين القادمين للاستخدام. اضغط على **Next**

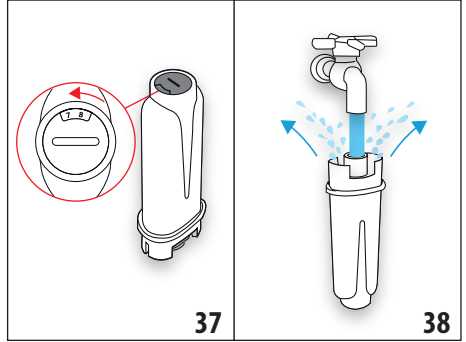

لاحظ جيداً!

المرشح لمدة صلاحية شهران إذا ما تم استعمال الماكينة بشكل طبيعي، ولكن إذا بقيت الماكينة دون استعمال وبها المرشح فإن مدته بقائه بها يجب ألا تزيد عن 3 أسابيع كحد أقصى.

5. "RUN WATER INTO FILTER HOLE UNTIL IT COMES OUT" (شكل 38): لتشغيل المرشح، اجعل ماء الصنبور يجري في فتحة المرشح كما هو موضح في الشكل حتى يخرج الماء من الفتحات الجانبية لما يزيد عن مدة دقيقة. اضغط على **Next** ؛
6. اخرج خزان (A17) الماكينة ثم املاه بالماء.
7. "IMMERSE FILTER TO EXPEL AIR BUBBLES" - اغمس المرشح في الخزان لترك فقاعات الماء تخرج" (شكل 39): ادخل المرشح في خزان الماء مع غمسه بالكامل لعشر ثوان تقريباً مع تميله والضغط عليه قليلاً حتى تسمح فقاعات الهواء الخروج. اضغط على **Next**

8. "INSERT FILTER IN" - أدخل المرشح (D4) في مقره المخصص له (شكل 36) واضغط عليه حتى نهايته. اضغط على **Next**

9. "INSERT WATER TANK" - أعد غلق خزان الماء بالغطاء (A16)، ثم أعد إدخال الخزان في الماكينة (شكل 5)؛

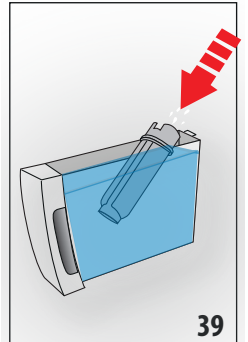

- من الطبيعي، بعد القيام بهذه العملية، وجود بعض المياه في وعاء رواسب وبقايا (A11)؛
- يطلب الجهاز عملية شطف ثالثة، في حالة عدم ملء خزان الماء حتى مستوى الحد الأقصى MAX؛ وذلك لضمان عدم وجود بقايا لمحلول إزالة الترسبات الكلسية في الدوائر الداخلية للجهاز. قبل أن تبدأ الشطف، تذكر تفريغ حوض تجميع القطرات؛
- الطلب المحتمل، الصادر من الماكينة، للقيام بدورتي إزالة ترسبات متتاريتين زمنياً بعد أمراً طبيعياً، كنتيجة لنظام مراقبة مطور تم تنفيذه في الماكينة.

14. برمجة عسر الماء

الرسالة "DESCALING NEEDED" (يجب إزالة الترسبات الكلسية) "PRESS" "OK TO START" (اضغط على OK للبدء) (~ 45 دقيقة) "!" يتم عرضها بعد فترة التشغيل المضبوطة مسبقاً التي تعتمد على عسر الماء. تم ضبط الماكينة مُسبقاً في المصنع على "المستوى 4" من عسر الماء. يمكن عند الرغبة في ذلك برمجة الماكينة وفقاً للمستوى الحقيقي لعسر الماء المستخدم في المناطق المختلفة، الأمر الذي سيقُلل من وتيرة القيام بعملية إزالة الترسبات الجيرية.

14.1 قياس درجة صلابة الماء

1. أخرج شريط الاختبار المرفق من عبوته "TOTAL HARDNESS TEST" - اختبار عسر قسوة الماء (D1).
2. اغمر الشريط تماماً في كوب من الماء لمدة ثانية تقريباً.
3. أخرج الشريط بعد ذلك من الماء ثم هزّه قليلاً. بعد مرور ما يقرب من دقيقة سوف تظهر 1 أو 2 أو 3 أو 4 مربعات صغيرة حمراء اللون، وفقاً لمستوى عسر الماء وكل مربع صغير يُعادل 1 مستوى عسر.

عسر الماء	شريط الاختبار
مستوى 1 = الماء عذب	
مستوى 2 = الماء قليل العسر	
مستوى 3 = الماء عسر	
مستوى 4 = الماء شديد العسر	

14.2 ضبط مستوى عسر الماء

1. ادخل إلى القائمة على النحو المبين في الفقرة 6.1 "الدخول إلى القائمة؛"
2. اضغط على "WATER HARDNESS"؛
3. اضغط على "WATER HARDNESS, CURRENT UNDERLINED"؛ المستوى المرغوب فيه (مستوى 1 = الماء عذب؛ مستوى 4 = الماء شديد العسر)؛
4. اضغط على للعودة للصفحة الرئيسية. عند هذه النقطة تم إعادة برمجة الماكينة طبقاً للإعدادات الجديدة الخاصة بعسر الماء.

15. المرشح المنقى

بعض الموديلات تكون مزودة بمرشح تيسير الماء (D4)؛ إن لم يكن الموديل الخاص بكم مزود به، يمكنكم شراءه من مراكز الدعم الفني المعتمدة من دي لونجي (De'Longhi). لاستخدام هذا المرشح بالشكل الصحيح، اتبع التعليمات والإرشادات التالية ذكراها.

9. "RINSE AND FILL WATER TANK UP TO MAX" (اشطف ثم املاً الماء حتى مستوى الحد الأقصى MAX) (شكل 4)؛ أصبح الجهاز الآن جاهراً لعملية الشطف بماء طازج. فَرِّغ الوعاء المُستخدم لتجميع محلول إزالة الترسبات الكلسية وإخرج خزان الماء، ثم فَرِّغْه واشطفه بالماء الجاري، ثم أعد ملئه حتى المستوى الأقصى MAX بالماء الجديد ثم ادخله في الماكينة؛
10. "POSITION 2I CONTAINER PRESS OK TO START RINSING"؛ أعد وضع فارغاً الوعاء المستخدم لتجميع محلول إزالة الترسبات الكلسية أسفل موزع صب القهوة وموزع صب الماء الساخن (شكل 9) واضغط على ؛
11. سوف يخرج الماء أولاً من موزع صب القهوة ثم بعد ذلك من موزع صب الماء الساخن وسُطَّهر الشاشة الرسالة "RINSING UNDERWAY" جاري الشطف؛

12. عند انتهاء الماء الموجود في الخزان، أفرغ الوعاء المُستخدم لتجميع ماء الشطف؛

13. (إذا تم تركيب مرشح HOUSING (أدرج المرشح في موضعه) (شكل 36). اضغط على وأخرج خزان الماء، أعد إدخال مرشح تحلية الماء، إن تم إخراجها سابقاً؛

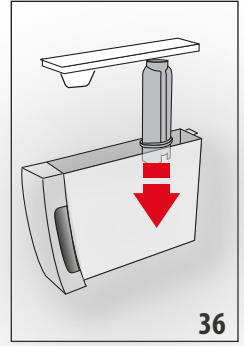

14. "RINSE AND FILL WATER TANK UP TO MAX" "LEVEL" (اشطف ثم املاً الخزان بالماء حتى المستوى الأقصى MAX) (شكل 4)؛ أعد ملء الخزان حتى المستوى الأقصى MAX بالماء الطازج الجديد؛
15. "INSERT WATER TANK" (شكل 5)؛ أعد إدخال خزان المياه في مكانه؛
16. "POSITION 2I CONTAINER PRESS OK TO START RINSING"؛ أعد وضع فارغاً الوعاء المستخدم لتجميع محلول إزالة الترسبات الكلسية أسفل موزع صب الماء الساخن (شكل 9) واضغط على ؛
17. سوف يخرج الماء الساخن من صنوبر الماء الساخن/البخار وسُطَّهر الشاشة الرسالة "RINSING UNDERWAY, PLEASE WAIT"؛
18. "أفرغ حوض تجميع القطرات" "EMPTY DRIP TRAY" (شكل 22)؛ في نهاية الشطف الثاني، أزل حوض تجميع القطرات وأفرغه وأعد إدخاله (A15) ووعاء الرواسب (A11)؛ اضغط على ؛
19. "DESCALE COMPLETE"؛ اضغط على ؛
20. "FILL TANK WITH FRESH WATER" (أعد ملء الخزان بماء جديد)؛ فَرِّغ الوعاء الذي استُخدم في تجميع ماء الشطف، ثم أخرج الخزان واملأه بالماء الطازج حتى المستوى الأقصى MAX ثم أعد إدخاله في الماكينة.

لقد اكتملت عملية إزالة الترسبات.

لاحظ جيداً!!

- إذا لم تنتهِ عملية إزالة الترسبات الكلسية على النحو الصحيح (مثلاً نظراً لانقطاع التيار الكهربائي) فإنه يُصح بإعادة دورة الإزالة هذه مرة أخرى؛

فوراً في عملية إزالة الترسبات الكلسية، فإنه يجب الضغط على **Ok** ✓ واتبع العمليات الواردة بالنقطة 3.

لتأجيل عملية إزالة الترسبات الكلسية لوقت لاحق، فإنه يجب الضغط على **ESC** ↵: سيظهر على الشاشة الرمز  للتذكير بضرورة إزالة الترسبات الكلسية عن الماكينة. (سيتم تكرار الرسالة في كل مرة تُشغل فيها الماكينة).

للدخول إلى قائمة إزالة الترسبات الكلسية:

1. اضغط على الزر  (C3) للدخول إلى القائمة؛
2. اضغط على "DESCALE" واتبع الإرشادات الواردة على الشاشة؛
3. "REMOVE WATER FILTER" أزل مرشح الماء (شكل 34)؛ أخرج خزان الماء (A17)، أزل مرشح الماء (D4) (إن وجد)، أفرغ خزان الماء. اضغط **Next** > ;

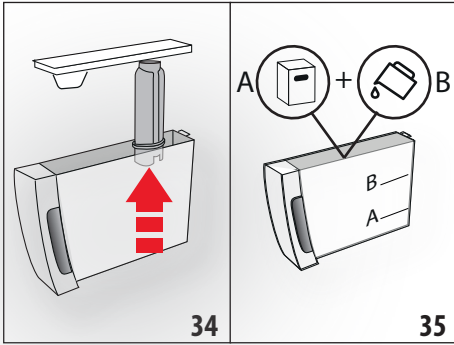

4. "DESCALER (LEVEL A) AND WATER (LEVEL B)" - إزالة الترسبات

(المستوى A) والماء (المستوى B) (شكل 35): صب في خزان الماء مزيل الترسبات الكلسية حتى الوصول إلى المستوى A (ما يُعادل محتوى علبة 100 مل) المبين على الجزء الداخلي من الخزان؛ ثم بعد ذلك أضيف الماء (لتر واحد) حتى الوصول إلى المستوى B؛ ثم أعد إدخال خزان المياه. اضغط على **Next** > ;

5. "EMPTY DRIP TRAY" "أفرغ حوض تجميع القطرات" (شكل 22)؛
6. أزل حوض تجميع القطرات (A15) وأفرغه وأعد إدخاله ووعاء الرواسب (A11). اضغط على **Next** > ;
7. "POSITION 2I CONTAINER OK TO START" (ضع حاوية 2ل اضغط للبدء)؛

ضع تحت موزّع صب الماء الساخن (D6) وتحت موزّع صب القهوة (A9) وعاءً فارغاً الحد الأدنى لسعته الاستيعابية تساوي 2 لتر (شكل 9)؛

انتبه! خطر الحروق

من موزّع صب الماء الساخن ومن موزّع صب القهوة يخرج ماء ساخن يحتوي على أحماض. انتبه جيداً حتى لا تتعرض للإصابة برذاذ الماء الساخن.

8. اضغط على **Ok** ✓ لتأكيد إدخال محلول إزالة الترسبات الكلسية. DESCALING UNDERWAY, PLEASE WAIT يظهر على الشاشة "جاري إزالة الترسبات الكلسية، يرجى الانتظار": يبدأ برنامج إزالة الترسبات الكلسية في العمل ويخرج سائل إزالة الترسبات سواء من موزّع صب الماء الساخن/البُخار أو من موزّع صب القهوة لتقوم الماكينة أوتوماتيكياً بعمل سلسلة كاملة من عمليات الشطف التي تتخللها فترات تتوقف لإزالة الترسبات الكلسية من داخل الماكينة؛ بعد ما يقرب من 25 دقيقة، يوقف الجهاز عملية إزالة الترسبات الكلسية.؛

3. لف في اتجاه عقارب الساعة مقبض ضبط الرغوة (E1) لجعله في وضعية "INSERT" (شكل 31) ثم أخرجه نحو الأعلى؛

4. اغسل جميع المكونات جيداً بالماء الدافئ ومنظف معتدل. **من الممكن غسيل جميع المكونات في غسالة الصحون، لكن ضعها على الرف العلوي لغسالة الصحون.** انتبه جيداً إلى عدم بقاء أية رواسب للحليب على الثقب وعلى الجري الواقع تحت المقبض (شكل 32)؛ وعند وجود رواسب استخدم عود تخليل الأسنان في تنظيف هذا الجري؛

5. اشطف الجزء الداخلي من مكان مقبض ضبط الرغوة بالماء الجاري (شكل 33)؛
6. تحقق أيضاً من أن أنبوب الشطف وأنبوب الصب غير مسدودين ببقايا الحليب؛
7. اعد تركيب المقبض مع إدخاله بما يقابل الكتابة "INSERT"، وأنبوب الصب وأنبوب شطف الحليب؛
8. أعد وضع غطاء وعاء الحليب في مكانه (E2).

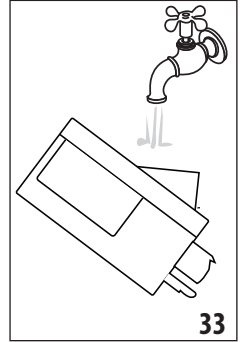

12.11 تنظيف فوهة الماء الساخن

نظّف الفوهة (A8) بعد كل مرة تُعد فيها الحليب، وذلك باستخدام قطعة إسفنجية مع إزالة بقايا الحليب المترسبة على حشوات إحكام الغلق ومنع التسرّب (شكل 21).

13. إزالة الترسبات

انتبه!

قبل البدء في استخدام مزيل الترسبات الكلسية، يجب قراءة التعليمات الواردة على علبة هذا المزيل نفسه. من المستحسن استخدام فقط وحصرياً مزيل الترسبات الكلسية De'Longhi. تجدر الإشارة هنا إلى أن استخدام أي مزيل للترسبات الكلسية آخر غير مناسب، فضلاً عن عدم إزالة الترسبات الكلسية بشكل منتظم، يؤدي إلى حدوث عيوب لا يغطيها الضمان الخاص بجهة التصنيع.

يمكن لمزيل الترسبات الكلسية أن يلحق الضرر بالأسطح الرقيقة، إذا انسكب المنتج عن طريق الخطأ، جففه على الفور

من أجل تنفيذ غزالة الترسبات الكلسية	
مزيل الترسبات الكلسية	مزيل الترسبات الكلسية ديلونجي
الوعاء	السعة الموصى بها: 2 لتر
الزمن	45~دقيقة

أزل الترسبات الكلسية من الماكينة عندما تظهر على الشاشة الرسالة "DESCALING NEEDED" "يجب إزالة الترسبات الكلسية" "PRESS OK TO START" "اضغط على OK للبدء" (حوالي 45 دقيقة)؛ وعند الرغبة في البدء

2. تحقّق دورياً من أن ثقب موزّع صب القهوة غير مسدود. وعند الضرورة، اعمل على إزالة ترسبات القهوة عنها مُستخدماً عود تخليل الأسنان (شكل 25B).

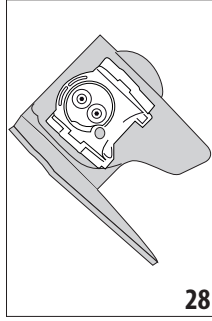
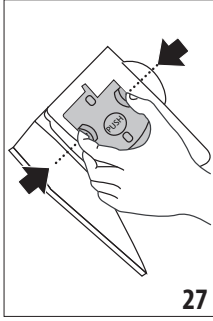

27

28

لاحظ جيداً!

إذا واجهت صعوبة في إدخال الناقع، فإنه من الضروري (قبل إدخاله) إحضاره إلى الحجم الصحيح بالضغظ على الذراعين على النحو الموضّح في شكل 29.

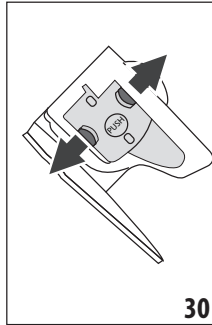
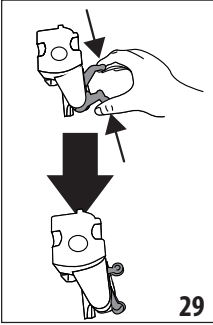

29

30

- بعد تثبيته في مكانه، يلزم التأكد من أن كلا الزرين الملونين مُنفصلين في اتجاه الخارج (شكل 30)؛
- أغلق منفذ الناقع؛
- أعد إدخال خزان المياه في مكانه.

12.10 تنظيف وعاء الحليب

للحفاظ على كفاءة وحدة إرغاء الحليب، فإنه يجب تنظيف وعاء الحليب (E) بالطريقة التالية كل يومين:

- اخرج الغطاء (E2)؛
- أخرج أنبوب صب الحليب (E5) وأنبوب الشفط (E4) (شكل 31)؛

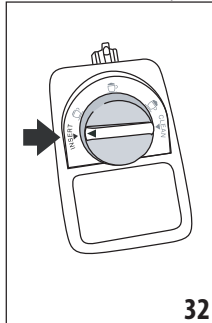
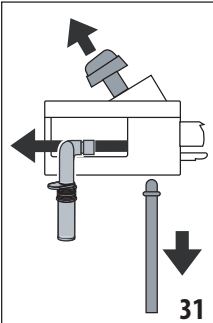

31

32

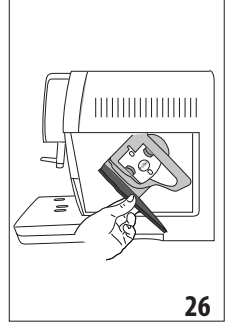
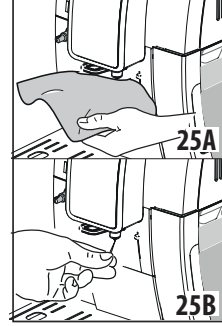

25A

25B

26

12.8 تنظيف فُمع إدخال القهوة مُسبقة الطحن

تحقّق دورياً (على الأقل مرة في الشهر) من أن فُمع إدخال القهوة مُسبقة الطحن (A4) غير مسدود. وعند الضرورة، اعمل على إزالة ترسبات وبقايا القهوة باستخدام الفرشاة (D5) التي تأتي مع الماكينة.

12.9 تنظيف الناقع

يجب تنظيف الناقع (A20) لمرة في الشهر على الأقل.

انتبه!

- لا يمكن سحب الناقع أثناء عمل الماكينة.
- تحقق من أن الماكينة قد قامت بعملية الإطفاء بالشكل الصحيح (راجع الفصل "5. إيقاف تشغيل الجهاز").
 - اخرج خزّان الماء (A17) (شكل 3)؛
 - افتح منفذ الناقع (A19) (شكل 26) الموجود على الجانب الأيمن؛
 - اضغط نحو الداخل على زري الفك الملونين وفي نفس الوقت اسحب الناقع في اتجاه الخارج (شكل رقم 27)؛
 - اغمر الناقع لمدة 5 دقائق تقريباً في الماء ثم اشطفه تحت صنوبر الماء؛

انتبه!

- يجب شطفه بالماء فقط
لا للمنظفات - لا لغسالة الأواني
نظّف الناقع دون استخدام أيّة منظّفات لأنّها يمكن أن تسبب في ضرره وتلفه.
- باستخدام الفرشاة (D5)، نظّف بقايا ورواسب القهوة المُحتمل وجودها على قاع الناقع، والتي تظهر من منفذ الناقع؛
 - بعد التنظيف، أعد إدخال الناقع بإدخاله داخل الداعم (شكل 28)، ثم اضغط على كلمة PUSH حتى تسمع طرقة الغلق؛

وتنظيفه، وإلا قد يتسبب هذا الماء الزائد في إتلاف الماكينة و إتلاف سطح الحامل أو المنطقة المُحيطة به.

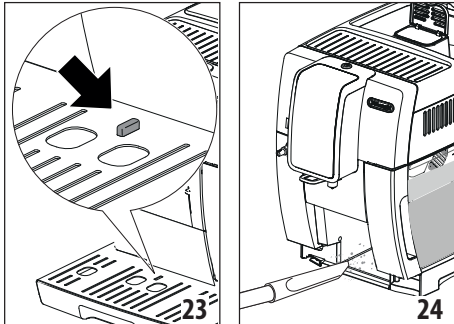

12.2 تنظيف الدائرة الداخلية في الماكينة

بالنسبة لفترات عدم الاستخدام التي تزيد عن 3/4 أيام ننصح بشدة، قبل إعادة استخدامها، بتسخيلها وصب:

- 2/3 عمليات شطفن طريق اختيار وظيفة "الشطف" "RINSING" (فقرة 6.3 إعادة الشطف (شطف))؛
- الماء الساخن، لبضع ثوانٍ (فصل 10، سكب الماء الساخن).

لاحظ جيداً!

من الطبيعي، بعد القيام بعملية التنظيف هذه، وجود بعض المياه في وعاء ورواسب وبقايا القهوة (A11).

12.3 تنظيف وعاء رواسب القهوة

عندما تظهر على الشاشة "EMPTY GROUNDS CONTAINER" "أفرغ وعاء الرواسب"، يكون من الضروري إفراغه وتنظيفه. وحتى الانتهاء من تنظيف وإزالة بقايا ورواسب القهوة (A11) فإن الماكينة لن تتمكن من إعداد القهوة. يشير الجهاز إلى ضرورة تفريغ الوعاء أيضاً حتى إن لم يكن ممتلئاً، إذا ما انقضت مدة 72 ساعة منذ أول عملية تحضير منفذة (حتى يتم حساب مدة 72 بشكل صحيح، لا يجب إطفاء الماكينة مُطلقاً بالمفتاح الرئيسي)(A22).

انتبه! خطر الحروق

في حالة إعداد أنواع متعددة من الكابتوشينو بشكل مُتتابع، فإن حامل فناجين القهوة المصنوع من المعدن (A12) يُصبح ساخناً. لذلك يجب الانتظار حتى يبرد قبل لمسه مع الإمساك فقط بالجزء الأمامي منه. للقيام بعملية التنظيف (و الماكينة في حالة تشغيل):

1. أخرج حوض تجميع القطرات (A15) (شكل 22)، وأفرغه ونظفه.
2. أفرغ ونظف بعناية وعاء تجميع رواسب القهوة (A11) مع الحرص على إزالة جميع الراسب التي يمكنها التراكم في القاع: الفرشاة المرفقة مع الماكينة (D5) مزودة بأسنان مناسبة لهذه العملية.
3. راجع حوض جمع قطرات التكتيف (A10) (أحمر اللون)، وإذا كان مليئاً، أفرغه.

انتبه!

عند إخراج حوض تجميع قطرات الماء ينبغي دائماً تفريغ وعاء ورواسب القهوة حتى وإن لم يكن ممتلئاً. إذا لم تقم بهذه العملية فإن هذا يؤدي، عند إعداد القهوة في المرات اللاحقة، إلى امتلاء حاوية تجميع بقايا البن أكثر من اللازم مما يسبب انسداد الماكينة.

12.4 تنظيف وعاء تجميع القطرات وتجميع التكتيف

انتبه!

حوض تجميع القطرات (A15) مزود بمؤشر عوَام (A13) (لونه أحمر) لتحديد مستوى الماء الموجود (شكل 23). قبل أن يبدأ هذا المؤشر في البروز من صينية إسناد الفناجين (A12)، فإنه من الضروري إفراغ الحوض

لإزالة حوض تجميع القطرات اتبع الخطوات التالية:

1. اخرج حوض تجميع القطرات ووعاء بقايا ورواسب القهوة (A11) (شكل 22)؛
2. أزل الصينية التي توضع عليها الفناجين (A12)، وشبكة الحوض (A14)، ثم أفرغ صينية التقطط وحاوية النفل، واغسل جميع المكونات.
3. افحص حوض تجميع التكتيف (A15) أحمر اللون، وإذا كان ممتلئاً، أفرغه؛
4. أعد حوض تجميع القطرات مع شبكته ووعاء بقايا ورواسب القهوة إلى مكانهم.

12.5 تنظيف الجزء الداخلي من الماكينة

خطر التعرض للصدات الكهربائية!

قبل البدء في عمليات تنظيف الأجزاء الداخلية من الماكينة، يجب إطفائها (انظر 5، إيقاف تشغيل الجهاز) ثم فصلها عن التيار الكهربائي. لا تعمر الماكينة مطلقاً في الماء.

1. تأكد دورياً (مرة في الشهر تقريباً) من عدم اتساخ الجزء الداخلي من الماكينة (الذي يمكن الوصول إليه بمجرد إخراج حوض تجميع القطرات (A15)). وعند الضرورة، اعمل على إزالة ترسبات القهوة باستخدام الفرشاة التي تأتي مع الماكينة (D5) ويقطعة إسفنجية.
2. اشطف جميع الرواسب باستخدام مكتسة شطف كهربائية (شكل 24).

12.6 تنظيف خزان الماء

1. نظف دورياً (مرة في الشهر تقريباً)، وفي كل مرة تقوم فيها باستبدال مُرشِّح منقّى لتحلية المياه (D4) (إذا كان موجوداً) وخزان الماء (A17)، باستخدام قطعة قماش رطبة وقليل من مادة تنظيف رقيقة: اشطف بدقة وحرص قبل ملء الخزان وإعادة إدخاله.
2. أزل المرشح (إن وُجد) واشطفه بالماء الجاري؛
3. أعد إدخال المرشح (إذا وجد)، وإملاً الخزان بالماء العذب وأعد تركيب الخزان؛
4. فقط في الموديلات المزودة بمرشِّح تيسير الماء) قمر بصب ما يقرب من 100 مل من الماء الساخن لإعادة تنشيط المرشِّح.

12.7 تنظيف فوهات صب القهوة

1. نظف دورياً فوهات صنوبر القهوة (A9) عن طريق استخدام قطعة إسفنج أو قماش (شكل 25A)؛

3. (للمشروبات المصنوعة من البن فقط) اختر المذاق المطلوب بالضغط "-" أو "+" واضغط **Ok ✓** .
4. تبدأ عملية التخصيص والتحديد حسب الرغبة ويظهر الجهاز شاشة التخصيص والتحديد الخاصة بكمية المشروب التي تظهر عبر شريط رأسي. النجمة الموجودة بجوار الشريط تمثل الطول المضبوط حالياً.
5. عندما يصل الطول إلى الكمية الصغرى القابلة للبرمجة، تظهر على الشاشة **Stop X** :
6. اضغط على **Stop X** عندما يتم الوصول إلى الكمية المرغوب بها في الفئحة؛
7. اضغط على **Ok ✓** من أجل الحفظ (أو **Esc**) من أجل الإلغاء).

يؤكد الجهاز ما إذا تم حفظ القيم أم لا (وفقاً للاختيار السابق): اضغط على **Ok ✓** .
يعود الجهاز إلى الصفحة الرئيسية.

لاحظ جيداً!

- المشروبات التي تحتوي على اللبن أساسياً يتم حفظ نكهة القهوة ولاحظاً يتم حفظ كمية الحليب والقهوة بشكل منفرد؛
- يقوم الجهاز بصب الماء الساخن: اضغط على **Stop X** لحفظ الكمية المرغوب بها.
- من الممكن الخروج من البرمجة بالضغط على **Esc** : لن يتم حفظ القيمة.

جدول كمّيات المشروبات		
المشروب	الكمية القياسية	الكمية القابلة للبرمجة
ESPRESSO	40 مل	180-20 مل
LONG	160 مل	115 - 250 مل
COFFEE	180 مل	100 - 240 مل
DOPPIO+	120 مل	80-180 مل
HOT WATER	250 مل	20 - 420 مل

12. النظافة

12.1 تنظيف الماكينة

- يجب تنظيف أجزاء الماكينة الآتية بشكل دوري:
- الدائرة الداخلية للماكينة؛
 - وعاء رواسب البن (A11)؛
 - حوض تجميع القطرات (A15)، حوض تجميع التكثيف (A10)، شبكة الحوض (A14) ومؤشر امتلاء الحوض (A13)؛
 - خزان الماء (A17)؛
 - فوهات موزع صب القهوة (A9)؛
 - قمع إدخال البن المطحون مسبقاً (A4)؛
 - الناقع (A2)، الذي يمكن الوصول إليه بعد فتح نافذة الخدمة (A19)؛
 - وعاء الحليب (E)؛
 - فوهة الماء الساخن (A8)؛
 - لوحة التحكم (B).

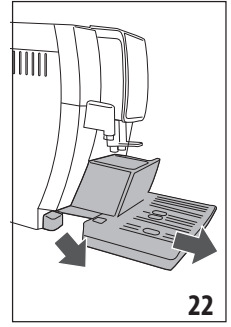

لاحظ جيداً!

- إذا ما دعت الضرورة لإعداد أكثر من فنجان من المشروبات القائمة في تكوينها على الحليب، فإنه يتم البدء في عملية تنظيف وعاء الحليب بعد الانتهاء من إعداد آخر فنجان. من أجل البدء في عمليات التحضير التالية، عندما تظهر الرسالة الخاصة بوظيفة CLEAN، اضغط على **Esc** .
- إذا لم يتم القيام بعملية التنظيف، فإنه سيظهر على شاشة الماكينة الرمز **7** لتذكير المستخدم بأنه من الضروري القيام بعملية تنظيف وعاء الحليب.
- يمكن حفظ وعاء الحليب داخل الثلجة.
- في بعض الحالات، وللقيام بعملية التنظيف، يجب الانتظار حتى تسخن الماكينة.

10. سكب الماء الساخن

1. تحقق من أن موثع صب الماء الساخن (D6) قد تم توصيله بالشكل الصحيح بفقوّه الماء الساخن (A8)؛
2. ضع وعاء تحت صنوبر الصب (بأقرب مسافة ممكنة لتجنّب خروج الرذاذ)؛
3. اضغط على "HOT WATER"؛ على الشاشة تظهر الصورة المتعلقة به وشريط تقدم والذي يمتلئ تدريجياً مع تقدم التحضير؛
4. تقوم الماكينة بصب الماء الساخن ثم توقف أوتوماتيكياً عملية الصب. من أجل قطع صب الماء الساخن يدوياً اضغط على **Stop X** .

لاحظ جيداً!

- إذا كانت الوظيفة التشغيلية "توفير الطاقة" مُفعّلة، فإن عملية صب الماء الساخن قد تتطلب الانتظار لبضع ثوان.
- عملية إعداد الماء الساخن هي عملية قابلة للشخصنة والتخصيص (انظر الفصلين "11. تخصيص المشروبات").

11. تخصيص المشروبات

- النكهة (بالنسبة للمشروبات القابلة للحكم في نكهتها) ونسبة الماء في المشروبات يمكن تحديدهما وتخصيصهما حسب الرغبة.
1. اضغط على **my** (C2)؛
 2. اختر المشروب الذي ترغب في تخصيصه من أجل الدخول إلى صفحات التخصيص: يجب إدخال الملحقات المتعلقة به؛

Esc : اضغط عليه في حالة الرغبة في القطع الكامل
 للتحضير والعودة إلى الصفحة الرئيسية.
 Stop X : اضغط لإيقاف عملية صب الحليب أو القهوة
 ولانتقال إلى مرحلة الصب التالية (إن وجدت) لإكمال المشروب.

- عملية إعداد كل مشروب من الحليب هي عملية خاصة قابلة للشخصنة (انظر الفصلين 11، تخصيص المشروبات ").
- لا تترك وعاء الحليب طويلاً خارج التلاجة: فكلما زادت درجة حرارة الحليب (5° هي الحرارة المثالية)، كلما ساءت جودة الرغوة.

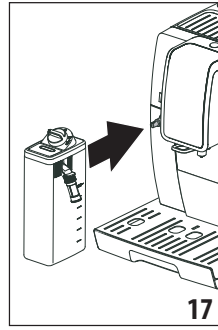
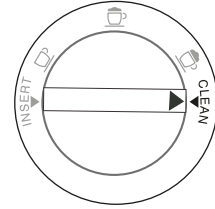

8. اتبع الإرشادات الواردة فيما يلي بشأن كل وظيفة نوعية.

9.2 اضبط كمية الرغوة

عند لف مقبض ضبط الرغوة (E1)، فإنه يتم تحديد كمية رغوة الحليب الذي سوف يتم صبه أثناء إعداد المشروبات التي تحتوي على الحليب.

وضعية المقبض	الوصف	يُنصح به من أجل...
	بدون رغوة	HOT MILK (بدون رغوة) / CAFFELATTE
	MIN FROTH	/ LATTE MACCHIATO FLAT WHITE
	MAX FROTH	CAPPUCCINO/CAPPUCCINO+ / CAPPUCCINO MIX / / ESPRESSO MACCHIATO (برغوة) HOT MILK

9.3 الضبط التلقائي للمشروبات بالحليب

1. أعد ملء وعاء الحليب (E) وبيته على النحو الموضح سابقاً.
 2. اختيار المشروب المرغوب فيه:

CAPPUCCINO

حليب مخلوط
MILK

CAPPUCCINO+

CAPPUCCINO MIX

CAFFELATTE

FLAT WHITE

ESPRESSO MACCHIATO

3. على الشاشة تنصح الماكينة بلف مقبض ضبط الرغوة (E1) بناء على الرغوة التي تنص عليها الوصفة الأصلية: ثم أدر المقبض الموجود على غطاء وعاء الحليب.

4. بعد بضع ثوان تبدأ الماكينة أوتوماتيكياً في عملية الإعداد وتظهر على الشاشة صورة المشروب المُختار إضافة إلى شريط تقدّم يمثل رويداً رويداً حتى الانتهاء من إعداد المسزوب.

عقب إتمام عملية الإعداد، يصير الجهاز معداً للاستعمال مرة أخرى.

ملاحظة هامة!: إرشادات وتوجيهات عامة لجميع المشروبات القائمة على الحليب

9.4 تنظيف وعاء الحليب بعد كل استخدام

بعد كل استخدام لوظائف الحليب يظهر على الشاشة طلب "TURN MILK FROTH ADJUSTMENT DIAL TO CLEAN POSITION" أدر المقبض على وضع التنظيف" لبدء عملية التنظيف حيث أنه من الضروري البدء في عملية تنظيف غطاء وحدة إرغاء الحليب:

1. اترك وعاء الحليب (E) مُدخلاً داخل الماكينة (ليس من الضروري تفرغ وعاء الحليب)؛
2. ضع فنجاناً أو أي وعاء آخر تحت أنبوب صب الحليب المرغى؛
3. أدر مقبض ضبط الرغوة (E1) على "CLEAN" "تنظيف" (شكل 19): تعرض الشاشة "CLEANING UNDERWAY" "جاري التنظيف" "RECIPIENT UNDER SPOUT" "ضع وعاء أسفل موزع الصب" إلى جانب شريط والذي يمتلئ تدريجياً مع اكتمال النظافة (شكل 20). من أنبوب صب الحليب المرغى يخرج بخار مخلوط بماء ساخن. تتوقف عملية التنظيف أوتوماتيكياً؛

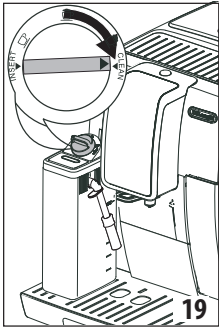

4. أدر مقبض الضبط على أحد الخيارات الخاصة بالرغوة؛

5. أزل وعاء الحليب ونظف دائماً فوهة الماء الساخن (A8) بواسطة قطعة إسفنج (شكل 21).

الملحقات الاختيارية:

إبريق القهوة (السعة: 1 لتر)	
الرمز: الشريطي: 8004399333642	

1. ضع الإبريق أسفل موزع صب القهوة (A9): في اختيار الإبريق المستخدم، يجب الأخذ في الاعتبار الكمية التي سيتم صبها، أو:

الجرعة المختارة	الكمية (مل)
	250 ≈
	500 ≈
	750 ≈

2. اضغط على "COFFEE POT";
 3. اختر المذاق وعدد الفناجين;
 4. اضغط ؛
 5. بعد بضع نوان تبدأ الماكينة أوتوماتيكياً في عملية الإعداد وتظهر على الشاشة صورة المشروب المُختار إضافة إلى شريط تقدّم يمثل رويداً رويداً حتى الانتهاء من إعداد المشروب.
- عقب إتمام عملية الإعداد، يصير الجهاز معدّاً للاستعمال مرة أخرى.

انتبه جيداً:

- اضغط على : اضغط على إن رغبت في قطع التحضير تماماً والعودة إلى الصفحة الرئيسية.

تحذيرات السلامة:

- بعد تحضير إبريق القهوة، اترك الماكينة لتبرد لمدة 5 دقائق قبل تحضير مشروب آخر. خطر الحرارة الزائدة!

9. تحضير المشروبات الساخنة مع الحليب

لاحظ جيداً!!

- لتجنب الحصول على رغوة حليب قليلة أو فقاعات كبيرة، قمر دائماً بتنظيف غطاء وعاء الحليب (E2) وفوهة الماء الساخن (A8) كما هو موضح في الفقرات 9.4 "تنظيف وعاء الحليب بعد كل استخدام"، و"12.10 تنظيف وعاء الحليب" و"12.11 تنظيف فوهة الماء الساخن".

9.1 قمر بملء وتثبيت وعاء الحليب

1. أزل الغطاء (E2) (شكل 14);
2. أعد ملء حاوية الحليب (E3) بكمية كافية من الحليب الطازج بحيث لا تتجاوز مستوى الحد الأقصى MAX الموجود على الوعاء (شكل 15). يجب أن تعرف أن كل حز تحديد موجود على جانب وعاء الحليب يعادل تقريباً 100 مل من الحليب;

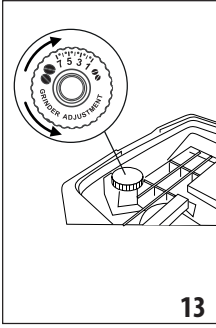

13

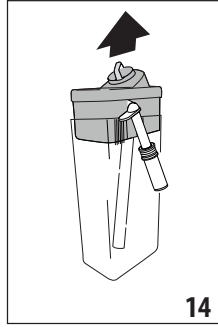

14

لاحظ جيداً!

- للحصول على رغوة أكثر كثافة وتجانساً، فإنه من الضروري استخدام حليب منزوع الدسم أو منزوع الدسم جزئياً على أن يكون في درجة حرارة الثلجة (حوالي 5° مئوية).
- يمكن أن تتنوع جودة الرغوة حسب ما يلي:
- نوع الحليب أو المشروب النباتي;
- العلامة التجارية المستخدمة;
- المكونات والقيم الغذائية.
- إذا كانت وظيفة "توفير الطاقة" مُفعّلة، فإن عملية صب القهوة قد تتطلب الانتظار لبضع نوان.
- 3. تحقق من أن أنبوب شفط الحليب (E4) مُدخل جيداً في مكانه المناسب والمحدد له في قاع غطاء وعاء الحليب (شكل 16);

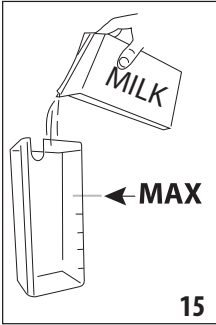

15

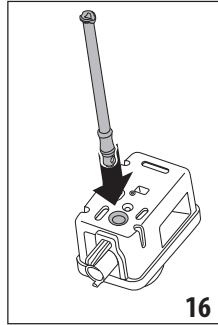

16





4. أعد وضع الغطاء على وعاء الحليب;
5. إن وجد، أخرج موزع صب الماء الساخن (D6);
6. ركب وعاء الحليب (E) في مكانه عبر دفعه حتى النهاية لتوصيله بالفوهة (A8) (شكل 17): سوف تُصدر الماكينة إشارة تنبيه صوتية (إذا كانت خاصية التنبيه الصوتي مُفعّلة);
7. ضع فنجاناً كبير بالقدر الكافي تحت فوّهات موزّع صب القهوة (A9) وتحت أنبوب صب الحليب المرْتَمَى (E5); اضبط طول أنبوب صب الحليب، وذلك لتقريبه من الفنجان عبر شده ببساطة نحو الأسف داخل الفنجان (شكل 18).

بعد الصب، يعود ضبط النكهة إلى القيمة **my**.

6. تبدأ عملية الإعداد وتظهر على الشاشة صورة المشروب المُختار إضافة إلى سُرْبَط تَقَدَّم بِمَتْنَى رويداً رويداً حتى يبدأ الإعداد. عقب إتمام عملية الإعداد، يصير الجهاز معداً للاستعمال مرة أخرى.

7.3 اختبار كمية القهوة

اضغط على زر  (C4):

شخصي (حال برمجته) / قياسي (انظر الجدول في الفصل "11". تخصيص المشروبات "my")	my 
SMALL (كمية صغيرة)	
MEDIUM (كمية متوسطة)	
LARGE (كمية وفيرة)	
X-LARGE (كمية وفيرة جداً)	

انتبه! عند تحضير القهوة الطويلة **LONG**:
في منتصف عملية التحضير، تطلب الماكينة إدراج مكياال مكتمل من البن سابق الطحن: ابدأ العمل واضغط **OK** ✓ .

7.5 ضبط مطحنة القهوة
لا يجب إعداد مطحنة البن، على الأقل منذ البداية، لأنها مُعدة سلفاً في المصنع بالشكل الذي يتيح لك الحصول على عملية تحضير متوازنة للقهوة. ولكن مع ذلك، وبعد القيام بإعداد الفناجين الأول من القهوة، اتضح أن عملية الصب هذه ينتج عنها قهوة أقل تماسكاً وأقل كريمة أو أن عملية الصب بطيئة للغاية (على شكل قطرات)، فإنه من الضروري إعادة ضبط درجة الطحن (A5) (شكل 13).

لاحظ جيداً!

يجب لف قبضة تعديل مستوى طحن القهوة فقط أثناء عمل طاحونة القهوة في المرحلة الأولى من إعداد مشروبات القهوة.

في حالة خروج القهوة ببطء أكثر من اللازم أو في حالة عدم خروجها من الأصل، أدر المقبض في اتجاه عقارب الساعة بمقدار طريقة واحدة في اتجاه رقم 7.



بينما من أجل الحصول على قهوة أكثر كثافة ولتحسين شكل الكريمة، أدر المقبض في عكس اتجاه عقارب الساعة بمقدار طريقة واحدة تجاه الرقم 1 (ليس لأكثر من طريقة واحدة في المرة، وإلا يمكن أن تخرج القهوة بعد ذلك على شكل قطرات).

لا يظهر تأثير هذا التغيير إلا بعد صب 2 من فناجين القهوة المتتاليين. إذا لم تحصل على النتيجة المرجوة بعد القيام بعملية الضبط هذه، فإنه من الضروري تكرار التصحيح عن طريق لف المقبض بمقدار طريقة أخرى.

7.6 نصائح للحصول على قهوة أكثر سخونة

للحصول على قهوة أكثر سخونة، يُصح القيام بما يلي:

- قم بعملية شطف، عبر اختيار وظيفة "الشطف" من قائمة إعدادات الضبط (الفقرة 6.3 إعادة الشطف)؛
- استخدم ماء ساخن في شطف وتسخين الفناجين (استخدم وظيفة الماء الساخن، انظر الفصل "10". سكب الماء الساخن).
- قم بزيادة حرارة القهوة في قائمة الإعدادات "C3" (الفقرة 6.9 درجة حرارة القهوة). التغيير في درجة الحرارة هو أكثر فعالية في المشروبات الطويلة كثيرة الماء.

8. إبريق القهوة

هذا المشروب، المكون من قهوة إسبرسو، عبارة عن وصفة خفيفة ومتوازنة، مع طبقة رقيقة من الكريمة، مثالية للمشاركة مع الأصدقاء.

بعد الصب، يعود ضبط الكمية إلى القيمة **my**.

7.4 إعداد القهوة باستخدام البن مُسبق الطحن

انتبه!

لا تضع مطلقاً القهوة مسبقة الطحن في الماكينة وهي في وضع الإيقاف، حتى تتجَبَّ فقدها داخل الماكينة، وهو الأمر الذي سيؤدّي بالطبع إلى انسآخ الماكينة. في هذه الحالة قد تلتف الماكينة. لا تُدخَل مُطلقاً أكثر من مكياال واحد مستوي (D2)، وإلا يمكن أن تتسخ الأجزاء الداخلية من الماكينة كما يمكن أن ينسدّ الفمّج (A4). عند استعمال القهوة مسبقة الطحن، يمكن فقط إعداد فناجن من القهوة في المرة الواحدة.

1. اضغط على زر  (C1) حتى تعرض الشاشة " (مطحون).
2. افتح غطاء فمّج القهوة مسبقة الطحن (A2).
3. تحقق من أن الفمّج (A4) غير مسدود، ثم أدخل مكياال واحد من القهوة مسبقة الطحن (شكل 12).

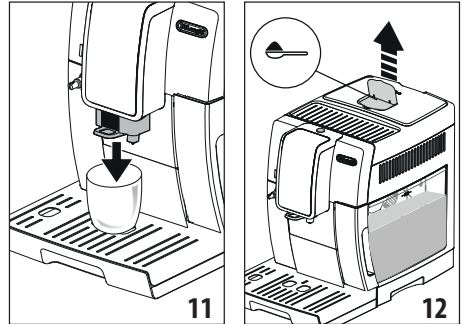

4. ضع فناجن تحت فوهات موزع صب القهوة (A9).
5. اختر نوعية القهوة التي ترغب فيها:

ESPRESSO
LONG
COFFEE

6.11 ضبط اللغة

إن رغبت في تعديل لغة الشاشة، اعمل على النحو التالي:

1. اضغط على "SET LANGUAGE";
2. اضغط على العلم المتعلق باللغة التي ترغب في اختيارها (اضغط على
3. اخفض موزع الصب بحيث يُصبح في أقرب وضعية ممكنة من الفنجان (شكل 11): فكهذا تحصل على كريمة أفضل؛
4. اختر نوعية القهوة التي ترغب فيها:

ESPRESSO

LONG

COFFEE

DOPPIO+

2X ESPRESSO

5. تبدأ عملية الإعداد وتظهر على الشاشة صورة المشروب المُختار إضافة إلى شريط تقدم يمتلئ رويداً رويداً حتى الانتهاء من إعداد القهوة.

انتبه جيداً:

من الممكن تحضير فنجانين من القهوة إسبريسو في نفس الوقت



بالضغط على "2X" أثناء تحضير 1 فنجان إسبريسو (تبقى الصورة معروضة لضع ثوانٍ في بداية التحضير).

بينما تحضر الماكينة القهوة، يمكن أن يتوقف الصب في أية لحظة بالضغط على (Stop X).

عقب إتمام عملية الإعداد، يصير الجهاز معداً للاستعمال مرة أخرى.

لاحظ جيداً!

أثناء الاستخدام، سوف تظهر على الشاشة بعض الرسائل (FILL أثناء الحصول على فنجان قهوة أسخن، انظر الفقرة "7.6" نصائح للحصول على قهوة أكثر سخونة".

إذا كانت القهوة تخرج على شكل قطرات أو كانت قليلة التماسك وبها كريمة قليلة أو كانت مُفرطة البرودة، فإنه يجب عليك قراءة النصائح الواردة في الفقرة "7.5" ضبط مطحنة القهوة" وفي الفصل "18". استكشاف الأخطاء وإصلاحها".

عملية إعداد كل قهوة هي عملية خاصة شخصية (انظر الفصلين "11". تخصيص المشروبات").

7.2 اختيار نكهة القهوة

اضغط على زر (C1):

نكهة محددة شخصياً (إذا كانت الماكينة مضبوطة على ذلك)/نكهة قياسية	my
X-LIGHT	● ● ● ● ● ● ● ●
LIGHT	● ● ● ● ● ● ● ●
MEDIUM	● ● ● ● ● ● ● ●
STRONG	● ● ● ● ● ● ● ●
X-STRONG	● ● ● ● ● ● ● ●
(انظر "7.4" إعداد القهوة باستخدام البن مُسبق الطحن")	☞

6.12 التنبيه الصوتي

يتم بواسطة هذه الوظيفة التشغيلية تشغيل أو إبطال خاصية التنبيه الصوتي الذي يصدر كلما تم الضغط على الأيقونات وفي كل مرة يتم فيها إدخال/إزالة الملحقات التشغيلية، لتعطيل أو لتفعيل وظيفة التنبيه الصوتي، اتبع الخطوات الآتية:

1. اضغط على "BEEP" من أجل إيقاف تنشيط (OFF) أو تنشيط (ON) الوظيفة;

6.13 قيم المصنع

عن طريق هذه الوظيفة تتم إعادة ضبط المصنع لكافة إعدادات القائمة وكافة عمليات البرمجة الخاصة بالكميات لكافة الملفات الشخصية، عن طريق العودة إلى قيم المصنع (فيما عدا اللغة، التي تبقى هي المضبوطة مسبقاً).

لاستعادة إعدادات المصنع، اتبع الخطوات الآتية:

1. اضغط على "Default values": تظهر الشاشة "RESET FACTORY VALUES": اضغط (Ok ✓) للتأكيد (أو اضغط (ESC) لإلغاء العملية);
2. اضغط "DEFAULT VALUES SET": اضغط (Ok ✓) للتأكيد.

6.14 الإحصاءات

تمتلك هذه الوظيفة من التعرف على كل الإحصائيات الخاصة بالماكينة، لعرض الإحصائيات، اتبع ما يلي:

1. اضغط على "STATISTICS" وافحص كافة البيانات الإحصائية عن طريق الانتقال بين البنود بواسطة (Next >).

7. إعداد القهوة

7.1 إعداد القهوة باستخدام حبوب القهوة

انتبه!

لا تستخدم حبوب قهوة خضراء معالجة بالسكر المذاب أو ملبسة بالسكّر، لأنها من الممكن أن تلتصق داخل طاحونة القهوة وتلتفها.

1. ادخل حبوب القهوة في الوعاء الخاص بذلك (A3) (شكل 10):

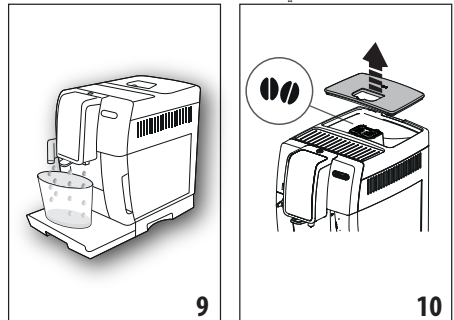

لا تضغط مُطلقاً على القاطع العام عندما يكون الجهاز موقداً.

6. إعدادات ضبط القائمة

6.1 الدخول إلى القائمة

1. اضغط على الزر "C3" (من أجل الدخول إلى القائمة);
2. انتقل بين بنود القائمة بالضغط على "Next" حتى عرض البند المرغوب فيه;
3. اضغط على بند القائمة الذي ترغب في اختياره.

6.2 الخروج من القائمة

- بمجرد تنفيذ عمليات الضبط المرغوب فيها، اضغط على "Esc" حتى العودة إلى الصفحة الرئيسية.

6.3 إعادة الشطف

- يمكن مع هذه الخاصية التشغيلية أن يخرج بعض الماء الساخن من موزّع صب القهوة (A9) ومن موزّع صب الماء الساخن (D6)، إذا ما كان مُدخلاً، بحيث يتم تنظيف وشطف دائرة الماكينة الداخلية.
1. ضع إناء ذا سعة مناسبة لا تقل عن 100 مل (شكل 8) تحت صنوبر صب القهوة وصنوبر الماء الساخن.
 2. بمجرد اختيار البند RINSING، بعد بضع ثوانٍ، يخرج الماء الساخن أولاً من موزّع صب القهوة ولاحقاً من موزّع صب الماء الساخن (إن كان مدخلاً)، والذي ينظف ويسخن الدائرة الداخلية للماكينة (شكل 7).
 3. من أجل قطع الشطف اضغط على "Stop X" أو انتظر القطع الأوتوماتيكي.

لاحظ جيداً!

في حالات عدم استخدام الماكينة لفترات تزيد عن 3-4 أيام يُصح بشدة، عند إعادة تشغيلها بعد ذلك، بالقيام بإمداد 2/3 مرات شطف قبل استخدامها؛
من الطبيعي، بعد القيام بهذه العملية، وجود بعض المياه في وعاء رواسب وبقايا القهوة (A11).

6.4 إزالة الترسبات الكلسية

بشأن التعليمات المتعلقة بالتخلص من الترسبات الكلسية، يرجى الرجوع إلى فصل "13. إزالة الترسبات".

6.5 مرشح الماء

للتعليمات والإرشادات الخاصة بعملية تركيب الفلتر (D4)، يُرجى الاسترشاد بالفصل "15. المرشح المنقى".



6.6 قيم المشروبات

في هذا القسم يمكن الاطلاع على إعدادات الضبط الخاصة مع احتمالية إعادتها إلى قيم ضبط المصنع لكل مسزوب بمفرده.

1. بمجرد الدخول إلى قائمة الإعدادات، اضغط على "DRINK SETTINGS"; تظهر على الشاشة لوحة قيم المشروب الأول؛
2. سوف تظهر القمير على هيئة شرائط رأسية؛ قيمة ضبط المصنع يُشار إليها بالرمز ، بينما القيمة المضبوطة حالياً يُشار إليها بامتلاء الشريط الرأسي؛

3. من أجل العودة إلى قائمة الإعدادات، اضغط على "Esc"؛
 4. من أجل الانتقال وعرض المشروبات، اضغط على "Next";
 4. من أجل وضع قيم المصنع على المشروب المعروض على الشاشة، اضغط على "Reset";
 5. "CONFIRM RESET?": من أجل التأكيد، اضغط على "Ok"; (من أجل الإلغاء، "Esc");
 6. "DEFAULT VALUES SET": اضغط على "Ok";
- يتم إعادة برمجة المشروب إلى قيم ضبط المصنع. استمر مع المشروبات الأخرى، أو عد للصفحة الرئيسية بالضغط على مرتين على "Esc".



6.7 الإطفاء الذاتي (وضعية الاستعداد "stand-by")

- يمكن ضبط خاصية الإطفاء الذاتي لتجعل الماكينة تنطفئ بعد مرور 15 أو 30 دقيقة أو بعد 1 أو 2 أو 3 ساعات من عدم الاستخدام.
- لبرمجة الإطفاء الذاتي، اتبع الخطوات الآتية:
1. اضغط على "AUTO-OFF";
 2. اختر الفاصل الزمني المرغوب به عن طريق الضغط على سهمي الاختيار  (لزيادة) أو  (لإنقاص) القيمة؛
 3. من أجل التأكيد، اضغط على "Ok";.
- هكذا تم ضبط الإطفاء الذاتي.

6.8 توفير الطاقة

مع هذه الخاصية يمكنك تفعيل أو تعطيل وظيفة ترشيد استهلاك الطاقة. تشغيل هذه الوظيفة، يضمن لك استهلاك الحد الأدنى من الطاقة، وذلك طبقاً للقوانين الأوروبية السارية المفعول.

لإيقاف تنشيط أو إعادة تنشيط وضع "Energy saving" اتبع الخطوات التالية:

1. اضغط على "ENERGY SAVING" من أجل إيقاف تنشيط  أو تنشيط  الوظيفة؛
 - على الشريط العلوي للصفحة الرئيسية، يظهر الرمز المتعلق به (B1) للإشارة إلى إنتمام تنشيط الوظيفة.
- انتبه جيداً:
- عندما يكون توفير الطاقة نشطاً، فإن الصب قد يتطلب بضع ثوانٍ من الانتظار.

6.9 درجة حرارة القهوة

- عند الرغبة في تعديل درجة حرارة الماء الذي يتم فيه صب القهوة، اتبع الخطوات التالية:
1. اضغط على "COFFEE TEMPERATURE": تظهر على الشاشة القيم القابلة للاختيار (القيمة الجارية تكون بارزة)؛
 2. اضغط على القيمة التي ترغب في ضبطها (LOW, MEDIUM, HIGH).

انتبه جيداً:

التغير في درجة الحرارة هو أكثر فعالية في المشروبات الطويلة كثيرة الماء.

6.10 عسر الماء

فيما يتعلق بالتعليمات الخاصة بإعداد درجة مستوى المعادن في الماء، راجع المصدر في الفصل "14. برمجة عسر الماء".

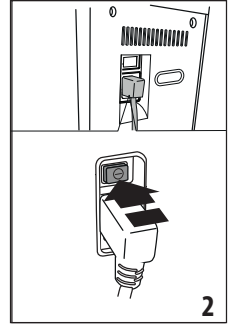
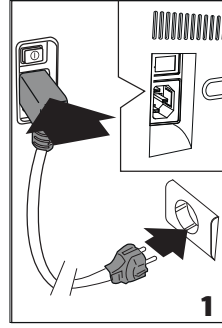
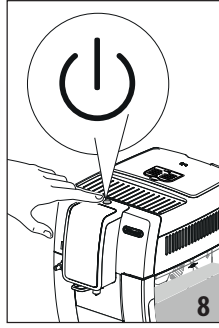
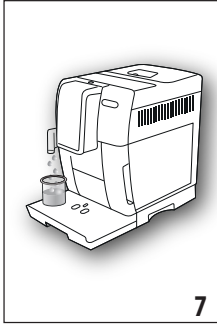

لاحظ جيداً!

- عند استعمال الماكينة لأول مرة، لابد من إعداد 4-5 فناجين من الكابتوتشينو قبل أن تحصل منها على نتائج مرضية.
- أثناء إعداد أول 4-5 فناجين من الكابتوتشينو، من الطبيعي سماع ضوضاء الماء وهو يغلي: بعد ذلك سوف تقل هذه الضوضاء.
- لتحسين مستويات الأداء التشغيلي للماكينة، يُصح بتركيب مُرَشِّح تبسير الماء (D4) مع إتباع الإرشادات والتوجيهات الواردة في الفصل "15. المرشّح المنقّى". إذا لم يكن الموديل الخاص بكم مزوداً بهذا المُرَشِّح، فإنه يمكن طلبه من أحد مراكز الدعم الفني المُعتمدة من De'Longhi.

4. إشعال الجهاز

ملاحظة!

- قبل إشعال الجهاز، تحقق من أن قاطع التيار العمومي (A22) مضغوط عليه (شكل 2).
 - في كل مرة يتم فيها إشعال الجهاز، فإن الجهاز يقوم أوتوماتيكياً بإجراء دورة تسخين مُسبق وعملية شطف لا يمكن إيقافها. يصبح الجهاز جاهزاً للاستعمال فقط بعد الانتهاء من هذه الدورة.
 - 1. من أجل إشعال الجهاز، اضغط على الزر (A7) (شكل 8)؛
 - 2. عند الانتهاء من التسخين، تبدأ مرحلة الشطف بالماء الساخن الخارج من موزع القهوة. بهذه الطريقة، وعلاوة على تسخين الغلاية يبدأ الجهاز في تمرير الماء الساخن في الأنابيب الداخلية حتى تسخن هي أيضاً.
- الجهاز جاهز للاستخدام تظهر صفحة الشاشة الرئيسية (homepage).

5. إيقاف تشغيل الجهاز

- عند كل مرة ينطفئ فيها الجهاز، فإنه يقوم بإجراء شطف أوتوماتيكي في حالة أنه قد قام بإعداد القهوة.
1. من أجل إطفاء الجهاز، اضغط على الزر (A7) (شكل 8).
 2. إذا كان الموديل مجهزاً بهذا، يبدأ الجهاز الشطف ثم ينطفئ (في وضع الاستعداد).

لاحظ جيداً!

- في حالة عدم استعمال الجهاز لفترات طويلة، افصل الجهاز عن الشبكة الكهربائية:
1. أطفئ أولاً الجهاز بالضغط على المفتاح (شكل 8)؛
 2. حرر المفتاح العام (A22) الموجود خلف الجهاز (شكل 2).

2. حدد لغة الشاشة بالضغط على **Next** > حتى يظهر على الشاشة اللغة المطلوبة: ثم اضغط على العلم المقابل للغة.

استمر هكذا مُتبعاً في ذلك التعليمات المُشار إليها على شاشة الجهاز نفسه: 3. أخرج خزان الماء (A17) (شكل 3)، وأعد ملؤه حتى خط MAX (المطبوع على الخزان) بماء طازج (شكل 4)؛ ثم أعد إدخال الخزان نفسه (شكل 5)؛

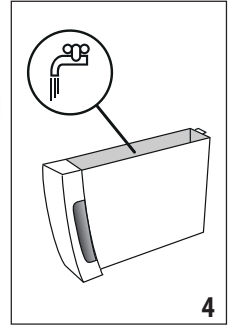
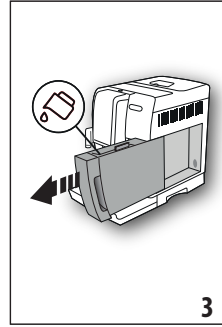

4. تأكد من أن موزع صب الماء الساخن (D6) قد تم إدخاله على القوهوة (A8) (شكل 6) وضع تحته وعاء (شكل 7) بسعة لا تقل عن 100 مل؛

5. اضغط على **Ok** ✓ للتأكيد: يقوم الجهاز بصب الماء من موزع الصب (شكل 8) ثم ينطفئ أوتوماتيكياً. الآن ماكينة القهوة جاهزة للاستعمال العادي.

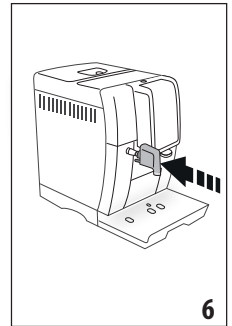
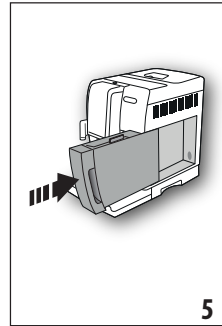

1. مقدمة

نشكركم على اختياركم لهذه الماكينة الأوتوماتيكية لإعداد القهوة والكاپوتشينو. يُرجى قراءة تعليمات الاستخدام هذه التي لن تأخذ من وقتكم سوى دقائق معدودة. لأنه الوسيلة الوحيدة التي سنجنبكم كثير من الأخطار و تحمي جهازكم من التلف.

1.1 حروف بين قوسين

هذه الحروف الموضوعية بين قوسين لها مدلولاتها في لوحة التعريف الواردة في فقرة وصف الجهاز (صفحة 2-3).

1.2 المشاكل وعمليات الإصلاح

عند وجود أية مشاكل تشغيلية، فإنه يجب أولاً محاولة حلها عبر اتباع التحذيرات الواردة في الفصلين "17. الرسائل المعروضة على الشاشة" و "18. استكشاف الأخطاء وإصلاحها". وإذا لم تنجح هذه المحاولة في حل المشكلة الموجودة وللحصول على مزيد من التوضيحات، فإنه يُصح بالاتصال بخدمة العملاء وتقديم الدعم الفني على الرقم الموجود في ورقة "خدمة العملاء وتقديم الدعم الفني" المرفقة. إذا لم يكن اسم بلدكم مُدرجاً بين أسماء الدول المذكورة في هذه الورقة، فعندئذ اتصلوا بالرقم المدون على شهادة الضمان. ولعمل إصلاحات مُحتملة، توجهوا فقط إلى أحد مراكز الخدمة الفنية المعتمدة من قبل شركة ديلونجي. العناوين الواردة في شهادة الضمان المرفقة بالماكينة.

2. الوصف

2.1 وصف الجهاز (صفحة 2 - A)

1. غطاء وعاء حبوب القهوة
2. غطاء قمع القهوة مُسبقاً الطحن
3. وعاء حبوب البن
4. قمع إدخال القهوة المطحونة مسبقاً
5. مقبض تعديل درجة الطحن
6. رف الفناجين
7. زر (L): لتشغيل الماكينة أو إيقافها - وضعية الاستعداد (standby)
8. فوهة الماء الساخن
9. موزّع صب القهوة (ارتفاعه قابل للتعديل)
10. حوض تجميع التكتيف
11. وعاء رواسب القهوة
12. صينية وضع فنجان القهوة
13. مؤشّر مستوى ماء حوض تجميع القطرات
14. شبكة الحوض
15. وعاء تجميع القطرات
16. غطاء خزان الماء
17. خزان الماء
18. مقر مرشح تيسير الماء
19. غطاء الناقع
20. الناقع
21. مكان موصل كابل التيار الكهربائي
22. المفتاح العام

2.2 وصف الصفحة الرئيسية (الشاشة الرئيسية) (صفحة 3 - B)

1. رمز توفير الطاقة نشط
2. النكهة المختارة
3. مشروبات بالاختيار المباشر
4. سهم الانتقال
5. الطول المختار
6. إنذار طلب إزالة الترسبات الكلسية
7. إنذار طلب نظافة وعاء الحليب
8. إنذار طلب استبدال المرشح

2.3 وصف لوحة التحكم (صفحة 3 - C)

1. اختيار نكهة المشروب
2. قائمة اختيار المشروبات الشخصية. عند الاستخدام الأول "11. تخصيص المشروبات" اذهب مباشرة إلى التفضيلات الشخصية للمشروبات ما لم تكن مبرمجة مسبقاً كما هو جاء في الفصل
3. قائمة إعدادات ضبط الجهاز
4. اختيار طول المشروب

2.4 وصف الملحقات (صفحة 3 - D)

1. الشريط التفاعلي "Total Hardness Test"
2. مكيال معيار للقهوة المطحونة مسبقاً
3. مزبل الترسبات الجيرية
4. مرشح تحلية المياه (أيضاً في بعض الموديلات)
5. فرشاة التنظيف
6. موزع الماء الساخن
7. كابل التغذية بالتيار الكهربائي

2.5 وصف وعاء الحليب (صفحة 3 - E)

1. مقبض ضبط الرغوة ووظيفة CLEAN
2. غطاء وعاء الحليب
3. وعاء الحليب
4. أنبوب شفط الحليب
5. أنبوب صب الحليب المُرغى (قابل للتعديل)

3. استعمال الجهاز لأول مرة

لاحظ جيداً!

تكون دورة المياه في الماكينة فارغة عند أول استخدام، لذلك يمكن أن تصدر الماكينة الكثير من الضجيج، سوف يخف الضجيج كلما امتلأت الدورة. فُحصت الماكينة في المصنع مع استخدام القهوة ولهذا السبب، من الطبيعي وجود بقايا قهوة داخل مطحنة القهوة في الماكينة. وهذا يُعد دليل ضمان على أن هذه الماكينة جديدة. • يُنصح بتخصيص بأسرع وقت ممكن قيمة عسر الماء باتباع الإجراء الموصوف في الفصل "14. برمجة عسر الماء".

1. أدخل موصل كابل التيار الكهربائي (D7) في مكانه (A21) خلف الجهاز ثم وصل الجهاز بشبكة التيار الكهربائي (شكل 1) مع ضرورة التحقق من أن المفتاح العام (A22)، الموجود خلف الجهاز، مضغوط عليه (الشكل 2)؛

12	تنظيف الماكينة	12.1
13	تنظيف الدائرة الداخلية في الماكينة.....	12.2
13	تنظيف وعاء رواسب القهوة.....	12.3
13	تنظيف وعاء تجميع القطرات وتجميع التكثيف.....	12.4
13	تنظيف الجزء الداخلي من الماكينة.....	12.5
13	تنظيف خزان الماء.....	12.6
13	تنظيف فوّهات صب القهوة.....	12.7
14	تنظيف مُع إدخال القهوة مُسبقة الطحن.....	12.8
14	تنظيف الناقع.....	12.9
14	تنظيف وعاء الحليب.....	12.10
15	تنظيف فوهة الماء الساخن.....	12.11

13. إزالة الترسبات15

14. برمجة عُسر الماء16

16	قياس درجة صلابة الماء.....	14.1
16	ضبط مستوى عسر الماء	14.2

15. المرشّح المنقّى16

17	تَركيب المرشّح.....	15.1
17	استبدال المرشّح.....	15.2
17	إزالة المرشّح.....	15.3

17. الرسائل المعروضة على الشاشة18

16. بيانات فينية18

18	نصائح لتوفير الطاقة.....	16.1
----	--------------------------	------

18. استكشاف الأخطاء وإصلاحها23

1. مقدّمة.....5

5	حروف بين قوسين.....	1.1
5	المشاكل وعمليات الإصلاح.....	1.2

2. الوصف.....5

5	وصف الجهاز (صفحة 2 - A).....	2.1
5	وصف الصفحة الرئيسية (الشاشة الرئيسية) (صفحة 3 - B).....	2.2
5	وصف لوحة التحكم (صفحة 3 - C).....	2.3
5	وصف الملحقات (صفحة 3 - D).....	2.4
5	وصف وعاء الحليب (صفحة 3 - E).....	2.5

3. استعمال الجهاز لأول مرة5

4. إشعال الجهاز6

5. إيقاف تشغيل الجهاز.....6

6. إعدادات ضبط القائمة.....7

7	الدخول إلى القائمة.....	6.1
7	الخروج من القائمة.....	6.2
7	إعادة الشطف.....	6.3
7	إزالة الترسبات الكلسية.....	6.4
7	مرشح الماء.....	6.5
7	قيم المشروبات.....	6.6
7	الإطفاء الذاتي (وضعية الاستعداد "stand-by").....	6.7
7	توفير الطاقة.....	6.8
7	درجة حرارة القهوة.....	6.9
7	عسر الماء.....	6.10
8	ضبط اللغة.....	6.11
8	التنبيه الصوتي.....	6.12
8	قيم المصنع.....	6.13
8	الإحصاءات.....	6.14

7. إعداد القهوة.....8

8	إعداد القهوة باستخدام حبوب القهوة.....	7.1
8	اختيار نكهة القهوة.....	7.2
9	اختيار كمية القهوة.....	7.3
9	إعداد القهوة باستخدام البن مُسبّق الطحن.....	7.4
9	ضبط مطحنة القهوة.....	7.5
9	نصائح للحصول على قهوة أكثر سخونة.....	7.6

8. إبريق القهوة.....9

9. تحضير المشروبات الساخنة مع الحليب10

10	قمر بملء وتثبيت وعاء الحليب.....	9.1
11	اضبط كمية الرغوة.....	9.2
11	الضبط التلقائي للمشروبات بالحليب.....	9.3
11	تنظيف وعاء الحليب بعد كل استخدام.....	9.4

12. سكب الماء الساخن10

12. تخصيص المشروبات11

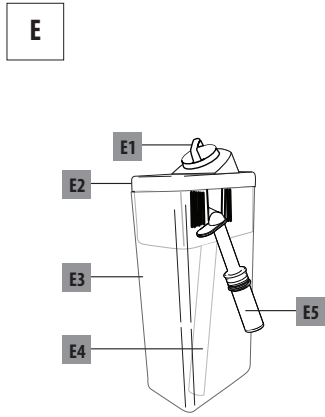
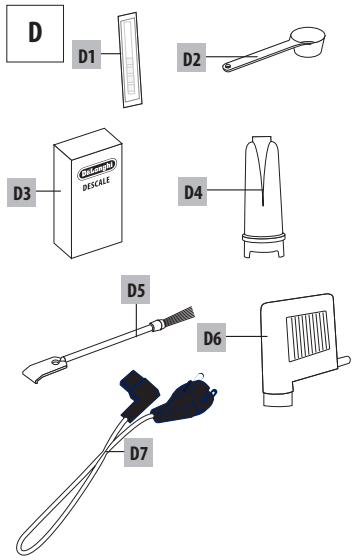
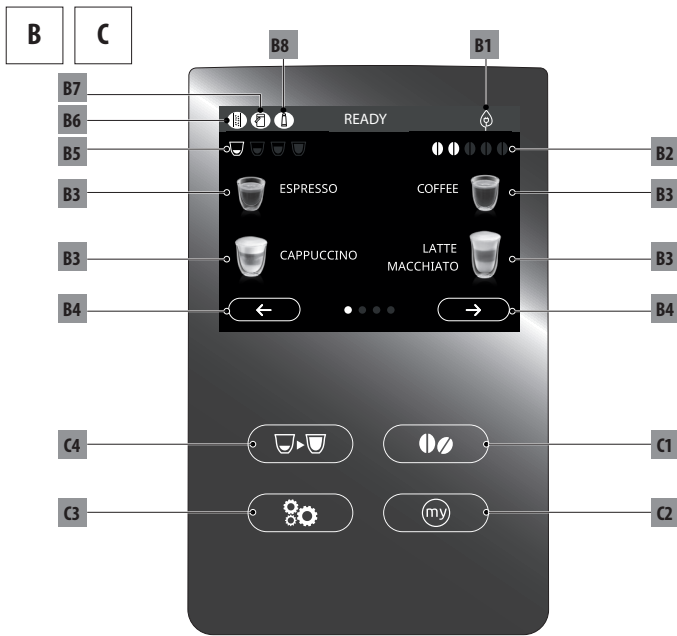

A

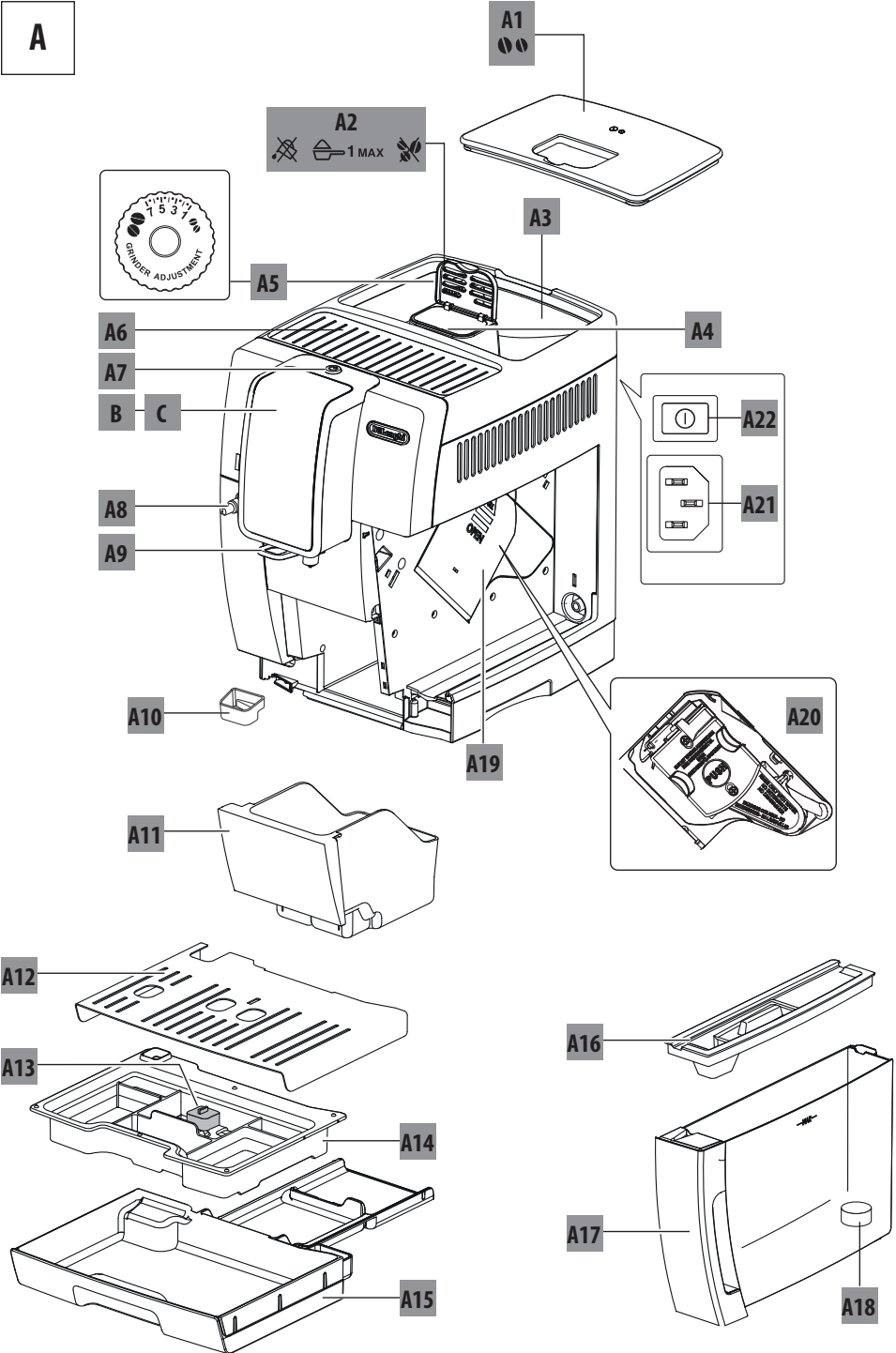

ECAM37X.70

DINAMICA
plus

ماكينة القهوة

تعليمات الاستخدام

Instructions videos available at:
<http://dinamicaplus.delonghi.com>



De'Longhi