

## SÚHRN

<b>1. ÚVOD</b> .....	<b>258</b>
1.1 Písmená v zátvorkách .....	258
1.2 Problémy a opravy .....	258
1.3 Stiahnite si Aplikáciu! .....	258
<b>2. OPIS</b> .....	<b>258</b>
2.1 Opis spotrebiča (str. 3 - A) .....	258
2.2 Opis domovskej stránky (hlavná obrazovka) (str. 2 - B) .....	258
2.3 Popis ovládacieho panelu (str. 2 - C) .....	258
2.4 Popis príslušenstva (str. 2 - D) .....	259
2.5 Popis nádržky na mlieko (str. 2 - E) .....	259
<b>3. PRVÉ UVEDENIE SPOTREBIČA DO PREVÁDZKY..</b> .....	<b>259</b>
<b>4. ZAPNUTIE PRÍSTROJA</b> .....	<b>259</b>
<b>5. VYPNUTIE SPOTREBIČA</b> .....	<b>259</b>
<b>6. NASTAVENIA MENU</b> .....	<b>259</b>
6.1 Vstup do menu .....	259
6.2 Návrat z menu .....	260
6.3 Preplachovanie .....	260
6.4 Odvápňovanie .....	260
6.5 Filter vody .....	260
6.6 Hodnoty nápojov .....	260
6.7 Autom. vypnutie (pohotovostný režim) .....	260
6.8 Úspora energie .....	260
6.9 Teplota kávy .....	260
6.10 Tvrdosť vody .....	260
6.11 Nastavenie jazyka .....	260
6.12 Zvukový signál .....	260
6.13 Bluetooth .....	261
6.14 Hodnoty z výroby .....	261
6.15 Štatistika .....	261
<b>7. PRÍPRAVA KÁVY</b> .....	<b>261</b>
7.1 Príprava kávy pri použití zrnkovej kávy .....	261
7.2 Voľba arómy kávy .....	261
7.3 Voľba množstva kávy .....	262
7.4 Príprava kávy pri použití mletej kávy .....	262
7.5 Nastavenie kávového mlynčeka .....	262
7.6 Odporúčania pre dosiahnutie horúcejšej kávy .....	262
<b>8. KANVICA NA KÁVU</b> .....	<b>262</b>
<b>9. PRÍPRAVA HORÚCICH NÁPOJOV S MLIEKOM</b>	<b>263</b>
9.1 Naplnenie a zasunutie nádržky na mlieko .....	263
9.2 Regulácia množstva peny .....	263
9.3 Automatická príprava nápojov s mliekom .....	263
9.4 Čistenie nádržky na mlieko po každom použití .....	264
<b>10. VÝDAJ HORÚCEJ VODY</b> .....	<b>264</b>

<b>11. OSOBNÉ NASTAVENIE NÁPOJOV</b> .....	<b>264</b>
<b>12. ČISTENIE</b> .....	<b>264</b>
12.1 Čistenie spotrebiča .....	264
12.2 Čistenie vnútorného obvodu spotrebiča .....	265
12.3 Čistenie nádoby na zvyšky kávy .....	265
12.4 Čistenie odkvapkávacej misky a nádoby na zber kondenzátu .....	265
12.5 Čistenie vnútra spotrebiča .....	265
12.6 Čistenie nádržky na vodu .....	265
12.7 Čistenie ústia vydávača kávy .....	266
12.8 Čistenie násypky na vsypanie namletej kávy .....	266
12.9 Čistenie vylúhovača .....	266
12.10 Čistenie nádržky na mlieko .....	266
12.11 Čistenie trysky horúcej vody .....	266
<b>13. ODVÁPŇOVANIE</b> .....	<b>266</b>
<b>14. PROGRAMOVANIE TVRDOSTI VODY</b> .....	<b>268</b>
14.1 Meranie tvrdosti vody .....	268
14.2 Nastavenie tvrdosti vody .....	268
<b>15. ZMÄKČOVACÍ FILTER</b> .....	<b>268</b>
15.1 Inštalácia filtra .....	268
15.2 Výmena filtra .....	269
15.3 Vyňatie filtra .....	269
<b>16. TECHNICKÉ ÚDAJE</b> .....	<b>269</b>
16.1 Odporúčania pre úsporu energie .....	269
<b>17. HLÁSENIA ZOBRAZENÉ NA DISPLEJI</b> .....	<b>270</b>
<b>18. RIEŠENIE PROBLÉMOV</b> .....	<b>274</b>

## 1. ÚVOD

Ďakujeme, že ste si vybrali automatický kávovar na prípravu kávy a cappuccina.

Nechajte si niekoľko voľných minút na prečítanie tohto návodu na použitie. Zabráňte tak možnému riziku alebo poškodeniu spotrebiča.

### 1.1 Písmená v zátvorkách

Písmená v zátvorkách zodpovedajú legende uvedenej v Opise spotrebiča (str. 2-3).

### 1.2 Problémy a opravy

V prípade problémov sa najskôr pokúste odstrániť ich sami podľa pokynov uvedených v kapitolách „17. Hlásenia zobrazené na displeji“ a „18. Riešenie problémov“.

Pokiaľ by tieto pokyny nevedli k náprave alebo pre získanie ďalších informácií odporúčame obrátiť sa telefonicky na asistenčnú zákaznícku službu na čísle uvedenom na liste „Zákaznícky servis“.

Ak sa vaša krajina nenachádza na tomto zozname, zatelefonujte na číslo uvedené v záručnom liste. Pre prípadné opravy je potrebné sa skontaktovať výhradne s Technickou Asistenciou De'Longhi. Adresy sú uvedené v záručnom liste, ktorý je priložený k spotrebiču.

### 1.3 Stiahnite si Aplikáciu!



Vďaka aplikácii De'Longhi Coffee Link je možné diaľkovo riadiť niektoré funkcie.

V aplikácii sa nachádzajú ja informácie, rady, zaujímavosti zo sveta kávy a môžete mať po ruke všetky informácie o vašom spotrebiči.



Tento symbol označuje funkcie, ktoré môžete spravovať alebo si ich naštudovať v aplikácii.

Okrem toho je možné vytvoriť maximálne 3 nových nápojov a uložiť ich do vášho spotrebiča.

#### Poznámka:

Prehľad kompatibilných zariadení nájdete na „[compatibledevices.delonghi.com](http://compatibledevices.delonghi.com)“.

## 2. OPIS

### 2.1 Opis spotrebiča (str. 3 - A)

- A1. Veko zásobníka na zrnkovú kávu
- A2. Vrchnák násypky na mletú kávu
- A3. Zásobník zrnkovej kávy
- A4. Násypka na vsypanie namletej kávy
- A5. Otočný gombík na reguláciu stupňa namletia kávy
- A6. Odkladacia plocha na šálky
- A7. Tlačidlo (☺): na zapnutie alebo vypnutie spotrebiča (pohotovostný režim)
- A8. Tryska horúcej vody
- A9. Vydávač kávy (s nastaviteľnou výškou)
- A10. Nádobka na zber kondenzácie
- A11. Nádoba na zvyšky kávy
- A12. Podložka na šálky
- A13. Indikátor hladiny vody v odkvapkávačej mriežke
- A14. Mriežka odkvapkávačej misky
- A15. Nádoba odkvapkávačej misky
- A16. Vrchnák nádržky na vodu
- A17. Nádržka na vodu
- A18. Úložné miesto pre zmäčkovací filter vody
- A19. Kryt vylúhovača
- A20. Vylúhovač
- A21. Úložné miesto konektora napájacieho kábla
- A22. Hlavný vypínač

### 2.2 Opis domovskej stránky (hlavná obrazovka)

(str. 2 - B)

- B1. Symbol aktívneho režimu úspory energie
- B2. Symbol aktívneho zariadenia bluetooth
- B3. Vybratá aróma
- B4. Nápoje s priamou voľbou
- B5. Šípka posuvu
- B6. Zvolená veľkosť nápoja
- B7. Alarm požadovaného odvápnenia
- B8. Alarm požadovaného čistenia nádržky na mlieko
- B9. Alarm požadovanej výmeny filtra

### 2.3 Popis ovládacieho panelu (str. 2 - C)

- C1. ☺ : výber arómy nápoja
- C2. (my) : Menu voľby nápojov podľa osobnej chuti. Pri prvom použití, ak nie sú už naprogramované podľa opisu v kapitole „11. Osobné nastavenie nápojov“, pokračuje sa priamo k osobnému nastaveniu nápoja
- C3. ⚙ : menu nastavení spotrebiča
- C4. ☺☺☺ : výber veľkosti nápoja

## 2.4 Popis príslušenstva (str. 2 - D)

- D1. Reakčný prúžok „Total Hardness Test“ (priložený k str. 2 v anglickom návode na použitie)
- D2. Dávkovacia odmerka na mletú kávu
- D3. Odvápňovač
- D4. Zmäkčujúci filter (pri niektorých modeloch)
- D5. Štetec na čistenie
- D6. Vydávač horúcej vody
- D7. Napájací kábel



## 2.5 Popis nádržky na mlieko (str. 2 - E)

- E1. Gombík na reguláciu peny a funkcia CLEAN
- E2. Kryt nádržky na mlieko
- E3. Nádržka na mlieko
- E4. Nasávací hadička na mlieko
- E5. Hadička na vydávanie napeneného mlieka (regulovateľná)

## 3. PRVÉ UVEDENIE SPOTREBIČA DO PREVÁDZKY

### Poznámka!

- Pri prvom použití je okruh vody prázdny, preto môže byť stroj veľmi hlučný. Hluk sa postupne pri naplňaní okruhu upraví.
- Prístroj bol výrobcom skontrolovaný s použitím kávy, preto je celkom normálne, ak v mlynčeku nájdete stopy kávy. Výrobca však zaručuje, že spotrebič je úplne nový.
- Odporúčame vám čo najskôr vykonať nastavenie tvrdosti vody podľa postupu opísaného v kapitole „14. Programovanie tvrdosti vody“.

1. Zasuňte konektor napájacieho kábla (D7) do príslušného miesta (A21) na zadnej strane spotrebiča a zapojte spotrebič do elektrickej siete (obr. 1). Uistite sa, že hlavný vypínač (A22), nachádzajúci sa na zadnej strane spotrebiča, je stlačený (obr. 2);
  2. Vyberte jazyk displeja stlačením  až do zobrazenia požadovaného jazyka na displeji: potom stlačte vľavku pre daný jazyk.
- Pokračujte potom podľa pokynov uvedených na displeji spotrebiča:
3. Vytiahnite nádržku na vodu (A17) (obr. 3), naplňte čerstvou vodou až po čiarku MAX (zobrazená na nádržke) (obr. 4) a znovu vložte nádržku (obr. 5);
  4. Skontrolujte, či je vydávač horúcej vody (D6) zasunutý na tryske (A8) (obr. 6) a umiestnite podeň nádobu (obr. 7) s minimálnym objemom 100 ml;
  5. Stlačte  na potvrdenie: spotrebič vydáva vodu z vydávača (obr. 8), a potom sa automaticky vypne.

Teraz je kávovar pripravený na normálne používanie.

## Poznámka!

- Pri prvom použití je potrebné urobiť 4 - 5 káv cappuccino, kým spotrebič začne podávať uspokojivý výsledok.
- Počas prípravy prvých 4 - 5 káv cappuccino je normálne, keď počuť hluk vriacej vody: následne sa hluk upraví.
- Pre lepší výkon spotrebiča odporúčame nainštalovať zmäkčovací filter (D7) podľa pokynov uvedených v kapitole „15. Zmäkčovací filter“. Pokiaľ váš model nemá filter vo vybavení, je možné oň požiadať v autorizovaných strediskách asistencie De'Longhi.

## 4. ZAPNUTIE PRÍSTROJA

### Poznámka!

- Pred prvým zapnutím spotrebiča skontrolujte, či je hlavný vypínač (A22) stlačený (obr. 2).
- Pri každom zapnutí spotrebiča prebehne cyklus automatického predhrievania a preplachovania, ktorý nie je možné prerušiť. Spotrebič je pripravený na použitie až po vykonaní tohto cyklu.

1. Na vypnutie spotrebiča stlačte tlačidlo  (A15)(obr. 8);
2. Po skončení zohrievania sa začne fáza preplachovania horúcou vodou vo výstupe z vydávača kávy; týmto spôsobom, okrem toho, že sa zohreje kotol, spotrebič nechá tiecť horúcu vodu vo vnútorných potrubiach, aby sa aj tieto zohriali.

Spotrebič je pripravený na použitie, keď sa zobrazí hlavná obrazovka (domovská stránka).

## 5. VYPNUTIE SPOTREBIČA

Pri každom vypnutí spotrebič vykoná automatické preplachovanie, pokiaľ bola predtým pripravená káva.

1. Na vypnutie spotrebiča stlačte tlačidlo  (A15) (obr. 8).
2. Ak je tostanovené, spotrebič vykoná preplachovanie, a potom sa vypne (stand-by).

### Poznámka!

Pokiaľ spotrebič nebude dlhšiu dobu používaný, odpojte ho od elektrickej siete:



1. Najskôr spotrebič vypnite stlačením tlačidla  (obr. 8);
2. Uvoľnite hlavný/výstupný vypínač (A22) umiestnený na zadnej strane spotrebiča (obr. 2).

### Dôležité!

Nikdy nestlačte hlavný vypínač, kým je spotrebič zapnutý.

## 6. NASTAVENIA MENU

### 6.1 Vstup do menu

1. Stlačte tlačidlo „“ (C4) pre vstup do menu;
2. Položky menu si prezeraťe stlačením tlačidla  až do zobrazenia požadovanej položky;

3. Stlačte položku menu, ktorú chcete vybrať.

## 6.2 Návrat z menu

Po vykonaní požadovaných nastavení stlačíte  až do návratu na domovskú stránku.

## 6.3 Preplachovanie

S touto funkciou je možné nechať vytekať horúcu vodu z vydávača kávy (A9) ea z vydávača horúcej vody (D6), ak je vložený, tak, aby sa vyčistil a zohrial vnútorný okruh spotrebiča.

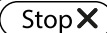
1. Pod vydávača kávy a vydávača horúcej vody umiestnite nádobu s objemom minimálne 100 ml (obr. 8).
2. Po zvolení položky „PREPLACHOVAN.“ po niekoľkých sekundách, najprv z vydávača kávy a následne z vydávača horúcej vody (ak je vložený), vyteka horúca voda, ktorá čistí a zohrieva vnútorný okruh spotrebiča (obr. 7).
3. Na prerušenie preplachovania stlačte  alebo počkajte na automatické prerušenie.

### Poznámka!

- Pre obdobia nepoužívania presahujúce 3 - 4 dni sa dôrazne odporúča po opätovnom zapnutí spotrebiča vykonať 2 - 3 preplachovania ešte pred použitím;
- Je bežné, keď sa po vykonaní takéhoto čistenia v nádobe na zvyšky kávy nachádza voda (A11).

## 6.4 Odvápňovanie



Pokyny týkajúce sa vykonania odvápnovania nájdete v kapitole „13. Odvápnovanie“.

## 6.5 Filter vody

Pokyny týkajúce sa inštalácie filtra (D7) nájdete v kapitole „15. Zmäkčovací filter“.

## 6.6 Hodnoty nápojov

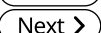
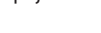
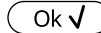
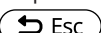
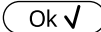
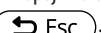

V tejto časti si môžete prezrieť osobné nastavenia a prípadne resetovať jednotlivé nápoje na hodnoty z výroby.

1. Po vstupe do menu nastavení stlačte tlačidlo „HODNOTY NÁPOJA“: na displeji sa objaví panel hodnôt prvého nápoja;
2. Hodnoty sa zobrazia na vertikálnych lištách: hodnota z výroby je označená symbolom , kým aktuálne nastavená hodnota je označená vyplnením vertikálnej lišty;
3. Pre návrat do menu nastavení stlačte . Pre prezeranie a zobrazenie nápojov stlačte ;
4. Na resetovanie nápoja zobrazeného na displeji na hodnoty z výroby stlačte ;
5. „POTVRDIŤ RESET?\": na potvrdenie stlačte  (na zrušenie stlačte );
6. „HODNOTY Z VÝROBY“/„NASTAVENÉ\": stlačte . Nápoj je znovu naprogramovaný na hodnoty z výroby. Pokračujte s ďalšími nápojmi alebo sa vráťte na domovskú stránku 2 stlačeniami .

## 6.7 Autom. vypnutie (pohotovostný režim)

Je možné zmeniť automatické vypnutie tak, aby sa spotrebič vypol po 15 alebo 30 minútach alebo po 1, 2 alebo 3 hodinách nepoužívania.



Pre naprogramovanie automatického vypnutia postupujte nasledovne:

1. Stlačte „AUTOM.VYPNUTIE“;
2. Zvoľte požadovaný časový interval stlačením šípok výberu pre  (pridanie) alebo  (zmenšenie) hodnoty;
3. Na potvrdenie stlačte .

Automatické vypnutie je týmto naprogramované.

## 6.8 Úspora energie

Pomocou tejto funkcie je možné aktivovať alebo deaktivovať režim pre úsporu energie. Keď je táto funkcia aktívna, znižuje spotrebu elektrickej energie v súlade s európskou legislatívou. Pre deaktiváciu alebo aktiváciu režimu „úspora energie“ postupujte nasledovne:

1. Stlačte „ÚSPORA ENERGIE“ na vypnutie  alebo zapnutie () funkcie;

Na hornej lište domovskej stránky sa objaví príslušný symbol (B1) na signalizáciu toho, že funkcia bola aktivovaná.

### Poznámka:

Ak je aktívny režim úspory energie, výdaj pary si môže vyžadovať niekoľko sekúnd čakania.

## 6.9 Teplota kávy

Ak si prajete zmeniť teplotu vody použitej pri príprave kávy, postupujte nasledujúcim spôsobom:

1. Stlačte „TEPLOTA KÁVY“: na displeji sa zobrazia nastavitelne hodnoty (aktuálna hodnota je podčiarknutá);
2. Stlačte hodnotu, ktorú chcete nastaviť (NÍZKA, STREDNÁ, VYSOKÁ).

### Poznámka:

Kolísanie teploty je účinnejšie pri veľkých nápojoch.

## 6.10 Tvrdosť vody

Pokyny týkajúce sa nastavenia tvrdosti vody nájdete v kapitole „14. Programovanie tvrdosti vody“.

## 6.11 Nastavenie jazyka

Ak si prajete zmeniť jazyk na displeji, postupujte nasledujúcim spôsobom:

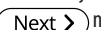
1. Stlačte „NASTAV. JAZYKA“;
2. Stlačte vlajku pre jazyk, ktorý chcete zvoliť (stlačte  na zobrazenie všetkých dostupných jazykov).

## 6.12 Zvukový signál

Touto funkciou sa aktivuje alebo deaktivuje zvukový signál, ktorý spotrebič vydá pri každom stlačení ikon a pri zasunutí/

vyusunutí prvkov príslušenstva. Pre vypnutie alebo opätovnú aktiváciu zvukového signálu postupujte nasledovne:

1. Stlačte „ZVUKOVÝ SIGNÁL“ na vypnutie (OFF) alebo zapnutie (ON) funkcie;

### 6.13 Bluetooth

S touto funkciou sa aktivuje alebo deaktivuje ochranný PIN pre spojenie zo zariadenia do spotrebiča.

1. Stlačte „BLUETOOTH“: na displeji sa zobrazí sériové číslo stroja (19-miestne) a 4-ciferné číslo (PIN);
2. Stlačte (OFF) na vypnutie alebo (ON) na zapnutie požiadavky na zadanie PIN pri pripojení cez aplikáciu;

Prednastavený PIN spotrebiča je „0000“: odporúča sa nastaviť osobný PIN priamo z aplikácie.

#### **Poznámka!**

Výrobné číslo spotrebiča, ktoré je možné zobrazit' vo funkcii „Bluetooth“, vám umožní identifikovať spotrebič s istotou v momente, keď sa vytvára spojenie s aplikáciou.

### 6.14 Hodnoty z výroby

Pomocou tejto funkcie sa obnovia hodnoty z výroby pre množstvá pre všetky profily (okrem jazyka, ktorý zostane taký, aký je aktuálne nastavený).

Pre obnovenie hodnôt z výroby postupujte nasledovne:

1. Stlačte „HODNOTY Z VÝROBY“: na displeji sa zobrazí „POTVRDIŤ HODNOTY Z VÝROBY?“, stlačte (Ok) na potvrdenie (alebo stlačte (Esc) na zrušenie operácie);
2. „HODNOTY Z VÝROBY NASTAVENÉ“: stlačte (Ok) na potvrdenie.

### 6.15 Štatistika

Pomocou tejto funkcie sa zobrazia štatistické údaje spotrebiča.

Pre ich zobrazenie postupujte nasledujúcim spôsobom:

1. Stlačte „ŠTATISTIKA“ a skontrolujte všetky štatistické údaje, položky si prezriete pomocou (Next >).

## 7. PRÍPRAVA KÁVY

### 7.1 Príprava kávy pri použití zrnkovej kávy

#### **Pozor!**

Nepoužívajte zelené alebo karamelizované kávové zrnka alebo kávové zrnka obalené v cukre, pretože by sa mohli nalepiť do mlynčeka na kávu a znemožniť jeho používanie.

1. Nasypte zrnkovú kávu do príslušného zásobníka (A4) (obr. 10);
2. pod vydávač kávy umiestnite šálku (A9);
3. Vydávač kávy znížte tak, aby bol čo najbližšie k šálke (obr. 11): dosiahnete tak lepšiu penu;
4. Vyberte požadovanú kávu:

- ESPRESSO
- LONG
- KÁVA
- DOPPIO+
- 2X ESPRESSO

5. Príprava je spustená a na displeji sa objaví obrázok zvoleného nápoja a priebehový diagram, ktorý zobrazuje priebeh prípravy.

#### **Poznámka:**

- Je možné pripraviť súčasne 2 šálky kávy ESPRESSO stlačením „2X “ počas prípravy 1 kávy espresso (obrázok zostane zobrazený na niekoľko sekúnd na začiatku prípravy).
- Kým spotrebič pripravuje kávu, výdaj je možné kedykoľvek zastaviť stlačením ktorejkoľvek ikony (Stop X).







Po dokončení prípravy je spotrebič pripravený pre ďalšie použitie.

#### **Poznámka!**

- V priebehu použitia sa na displeji môžu zobraziť niektoré správy (NAPLNĚ NÁDRŽKU, VYPRAZDNITE NÁDOBU NA ZVYŠKY KÁVY atď.) ktorých význam je uvedený v kapitole „17. Hlásenia zobrazené na displeji“.
- Horúcejšiu kávu dosiahnete postupujte spôsobom uvedeným v odseku „7.6 Odporúčania pre dosiahnutie horúcejšej kávy“.
- Pokiaľ káva vyteká len po kvapkách alebo je málo hustá či s malým množstvom peny alebo je veľmi studená, preštudujte si pokyny uvedené v odseku „7.5 Nastavenie kávového mlynčeka“ a v kapitole „18. Riešenie problémov“.
- Príprava každej kávy sa dá osobne nastaviť (pozri kapitoly „11. Osobné nastavenie nápojov“).

### 7.2 Volba arómy kávy

Stlačte tlačidlo  (C1):

my 	Osobné nastavenie (ak je naprogramované) / Štandard
	VELMI JEMNÁ
	JEMNÁ
	STREDNÁ
	VÝRAZNÁ
	VELMI VÝRAZNÁ
	(pozri „7.4 Príprava kávy pri použití mletej kávy“)

Po výdaji sa nastavenie arómy vráti na hodnotu my .

### 7.3 Voľba množstva kávy

Stlačte tlačidlo  (C5):



	Osobné nastavenie (ak je na-programované) / Standard (pozri tabuľku v kapitole „11. Osobné nastavenie nápojov“  “
   	MNOŽSTVO SMALL
   	MNOŽSTVO MEDIUM
   	MNOŽSTVO LARGE
   	MNOŽSTVO X-LARGE

Po výdaji sa nastavenie množstva vráti na hodnotu .

### 7.4 Príprava kávy pri použití mletej kávy

#### Pozor!

- Nikdy do spotrebiča nesypte mletú kávu, kým je spotrebič vypnutý, aby ste tak zabránili rozsypaniu kávy vnútri a znečisteniu spotrebiča. Spotrebič by sa týmto spôsobom mohol poškodiť.
- Nesypte nikdy viac ako 1 zarovnanú odmerku (D2), inak by mohlo dôjsť ku znečisteniu spotrebiča alebo k upchatiu násypky (A4).
- Ak používate namletú kávu, je možné naraz pripraviť iba jednu kávu.

1. Stlačte tlačidlo  (C1), kým sa na displeji nezobrazí  (mletá).
2. Otvorte vrchnák násypky na mletú kávu (A2).
3. Ubezpečte sa, že násypka (A4) nie je upchaná, potom nasypete zarovnanú odmerku mletej kávy (obr. 12).
4. Umiestnite jednu šálku pod ústia vydávачa kávy (A9).
5. Vyberte požadovanú kávu:
  - ESPRESSO
  - LONG
  - KÁVA

Príprava sa spustí a na displeji sa objaví obrázok zvoleného nápoja a progresívna lišta zobrazujúca priebeh prípravy.

Po dokončení prípravy je spotrebič pripravený pre ďalšie použitie.

#### Dôležité! Príprava kávy LONG:

V strede prípravy si spotrebič vyžiada nasýpanie ďalšej zarovnej odmerky namletej kávy: vykonajte to a stlačte .

### 7.5 Nastavenie kávového mlynčeka

Mlynček na kávu nie je treba regulovať, aspoň spočiatku, pretože bol výrobcom nastavený tak, aby bolo dosiahnuté správne vydávanie kávy.

Pokiaľ však po príprave prvých káv dochádza k nepríliš hmotnému výdaju s malým množstvom peny, alebo príliš pomalému výdaju kávy (po kvapkách), je treba výdaj kávy upraviť pomocou gombíka určeného na reguláciu stupňa pomletia (A5) (obr. 13).

#### Poznámka!



Regulačný gombík je možné otočiť, len kým je kávový mlynček v chode, počas začiatkovej fázy prípravy kávových nápojov.

Ak káva vyteká pomaly alebo nevyteká vôbec, otočte o jedno cvaknutie v smere otáčania hodinových ručičiek smerom k číslu 7.

Naopak, pre získanie hustejšej kávy a pre zlepšenie vzhľadu peny otočte o jedno cvaknutie doľava smerom k číslu 1 (nie viac ako o jedno cvaknutie naraz, pretože ináč by káva mohla vychádzať po kvapkách). Efekt tejto úpravy sa prejaví až po výdaji najmenej 2 káv za sebou. Ak sa po tejto úprave nedosiahne požadovaného výsledku, je potrebné zopakovať úpravu otáčaním gombíka vždy o jedno cvaknutie.

### 7.6 Odporúčania pre dosiahnutie horúcejšej kávy

Horúcejšiu kávu dosiahnete aj nasledujúcim postupom:

- vykonajte preplachovanie vybratím funkcie „Preplachovanie“ v menu nastavenia (odstavec „6.3 Preplachovanie“),
- nahrejte šálky horúcou vodou (použite funkciu horúca voda, pozri kapitolu „10. Výdaj horúcej vody“),
- zvýšte teplotu kávy v menu nastavenia  (C4) (odstavec „6.9 Teplota kávy“ ). Kolísanie teplôt je účinnejšie pri veľkých nápojoch.

### 8. KANVICA NA KÁVU

1. Pod vydávач kávy umiestnite kanvicu (A9): pri výbere používanej kanvice berte do úvahy množstvo vydávanej kávy, teda:

Zvolená dávka	Množstvo (ml)
	250
	500
	750

2. Stlačte „NÁDOBA S KÁVOU“;
3. Vyberte arómu a počet šálok;
4. Stlačte .

- Po niekoľkých sekundách spotrebič automaticky začne prípravu a na displeji sa objaví obrázok zvoleného nápoja a priebehový diagram zobrazujúci priebeh prípravy.

Po dokončení prípravy je spotrebič pripravený pre ďalšie použitie.

**Poznámka:**

-  **Esc**: stlačte, ak chcete úplne prerušiť prípravu a vrátiť sa na domovskú stránku.

## BEZPEČNOSTNÉ UPOZORNENIE:

Po príprave kanvice kávy nechajte spotrebič pred prípravou ďalšieho nápoja vychladnúť 5 minút. Riziko prehriatia!

## 9. PRÍPRAVA HORÚCICH NÁPOJOV S MLIEKOM

**Poznámka!**

Aby sa zabránilo dosiahnutiu málo napeneného mlieka alebo veľkých bublín, vždy vyčistite veko nádržky na mlieko (E2) a trysku horúcej vody (A8) podľa opisu v odsekoch „9.4 Čistenie nádržky na mlieko po každom použití“, „12.10 Čistenie nádržky na mlieko“ a „12.11 Čistenie trysky horúcej vody“.

### 9.1 Naplnenie a zasunutie nádržky na mlieko

- Odoberte veko (E2) (obr. 14);
- Naplňte nádržku na mlieko (E3) potrebným množstvom mlieka, neprevyšujúc hladinu po rysku MAX vytlačenu na nádobke (obr. 15). Nezabudnite, že každá čiarka vytlačená na boku nádržky približne zodpovedá 100 ml mlieka;



**Poznámka!**

- Pre dosiahnutie hustejšej a rovnomernejšej peny použite celkom odtučnené mlieko alebo polotučné mlieko s teplotou, ktorú má v chladničke (cca 5° C).
  - Ak je aktívny režim „Úspora energie“, výdaj nápoja si môže vyžadovať niekoľko sekúnd.
- Uistite sa, že hadička na nasávanie mlieka (E4) je starostlivo zasunutá do príslušného miesta na spodku veka nádržky na mlieko (obr. 16);
  - Nasadte naspäť veko na nádržku na mlieko;
  - Vytiahnite vydávač horúcej vody, ak sa používa (D6);
  - Zatlačte nádržku na mlieko (E) na trysku (A8) (obr. 17) až na doraz: spotrebič vydá signálny tón (ak je funkcia zvukového signálu aktívna);
  - Umiestnite dostatočne veľkú šálku pod ústia vydávača kávy (A9) a pod hadičku vydávača napeneného mlieka (E5); regulujúcu dĺžku hadičky výdaja mlieka tak, že ju približite k šálke jednoduchým potiahnutím smerom dole (obr. 18).

- Dodržiujte pokyny uvedené pre každú špecifickú funkciu.

## 9.2 Regulácia množstva peny

Otáčaním gombíka pre reguláciu peny (E1), sa volí množstvo peny v mlieku, ktorá bude vydaná počas prípravy mliečnych nápojov.



Poloha gombíka	Opis	Odporúča sa pre...
	ŽIADNA PENA	HORÚCE MLIIEKO (nenapenené) /CAFFELATTE
	MINIMÁLNA PENA	latte macchiato/ FLAT WHITE
	MAXIMÁLNA PENA	CAPPUCCINO/ CAPPUCCINO-NO+ / CAPPUCCINO MIX / ESPRESSO MACCHIATO / HORÚCE MLIIEKO (napenené)

### 9.3 Automatická príprava nápojov s mliekom

- Naplňte a zasunite nádržku na mlieko (E), ako je to uvedené na predchádzajúcom obrázku.
- Vyberte požadovaný nápoj:
  - CAPPUCCINO
  - LATTE MACCHIATO
  - MILK (TEPLÉ MLIIEKO)
  - CAPPUCCINO+
  - CAPPUCCINO MIX
  - CAFFELATTE
  - FLAT WHITE
  - ESPRESSO MACCHIATO
- Na displeji spotrebič odporúča otočiť gombíkom regulácie peny (E1) na základe peny, ktorú predpokladá originálny recept: potom otočte gombíkom nachádzajúcim sa na veku nádržky na mlieko.
- Po niekoľkých sekundách spotrebič automaticky začne prípravu a na displeji sa objaví obrázok zvoleného nápoja a priebehový diagram zobrazujúci priebeh prípravy.

Po dokončení prípravy je spotrebič pripravený pre ďalšie použitie.

**Poznámka: všeobecné informácie pre všetky prípravy s mliekom**

-  **Esc**: stlačte, ak chcete úplne prerušiť prípravu a vrátiť sa na domovskú stránku.
-  **Stop X**: stlačte na prerušenie výdaja mlieka alebo kávy a prechod k nasledujúcemu výdaju na dokončenie nápoja (ak plánujete ďalší výdaj).
- Príprava každého nápoja s mliekom sa dá osobne nastaviť (pozri kapitoly „11. Osobné nastavenie nápojov“).



- Nenechávajte nádržku s mliekom príliš dlho vonku z chladničky: čím viac sa zvyšuje teplota mlieka (5° C ideálna), tým viac sa zhoršuje kvalita peny.

#### 9.4 Čistenie nádržky na mlieko po každom použití

Po každom použití funkcií mlieka sa zobrazí požiadavka „OTOČTE GOMBÍK“ „DO POLOHY CLEAN“ a je potrebné vykonať čistenie veka napeňovača mlieka:

1. Ponechajte nádržku na mlieko (E) zasunutú v prístroji (nie je potrebné vyprázdniť nádržku na mlieko);
2. Umiestnite šálku alebo inú nádobu pod hadičku vydávača napeneného mlieka;
3. Otočte gombík na reguláciu peny (E1) na „CLEAN“ (obr. 19): na displeji sa zobrazí „PREBIEHA ČISTENIE“ „NÁDOBA POD VYDÁVAČ“ spolu s diagramom zobrazujúcim priebeh čistenia (obr. 20). Z hadičky na vydávanie napeneného mlieka vychádza para zmiešaná s horúcou vodou. Čistenie sa preruší automaticky;
4. Nastavte gombík regulácie peny na jednu z volieb typu peny;
5. Odstráňte nádržku na mlieko a vyčistite trysku horúcej vody (A8) pomocou špongie (obr. 21).

#### Poznámka!

- Pokiaľ je potrebné pripraviť viac šálok nápojov s mliekom, pokračujte v čistení nádržky na mlieko po poslednej príprave. Na pokračovanie ďalšou prípravou po zobrazení hlásenia ohľadom funkcie CLEAN stlačte .
- Ak sa čistenie nevykoná, na displeji sa objaví symbol  na pripomenutie, že je potrebné vykonať čistenie nádržky na mlieko.
- Nádržka so zvyšným mliekom sa môže uchovávať v chladničke.
- V niektorých prípadoch pre vykonanie čistenia je nutné počkať, kým sa spotrebič nezahreje.

#### 10. VÝDAJ HORÚCEJ VODY

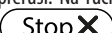
1. Skontrolujte, či vydávač horúcej vody (D6) je správne pripnutý k tryske horúcej vody (A8);
2. Umiestnite pod vydávač nádobu (čo najbližšie, aby nedochádzalo k rozstrekovaniu vody);
3. Stlačte „HORÚCA VODA,“; na displeji sa objaví príslušný obrázok a diagram zobrazujúci priebeh prípravy;
4. Spotrebič vydá horúcu vodu a potom automaticky výdaj preruší. Na ručné prerušenie výdaja horúcej vody stlačte .

#### Poznámka!

- Ak je aktívny režim „Úspora energie“, výdaj horúcej vody si vyžiada niekoľko sekúnd.
- Príprava horúcej vody sa dá osobne nastaviť (pozri kapitolu „11. Osobné nastavenie nápojov“).

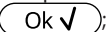
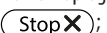
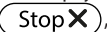
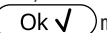
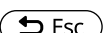

#### 11. OSOBNÉ NASTAVENIE NÁPOJOV

Arómu (pre nápoje, kde je uvedená) a dĺžku nápojov môžete osobne nastaviť.

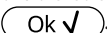
1. Stlačte  (C2);
2. Vyberte nápoj, ktorý chcete osobne nastaviť, a vstúpte do zobrazenia osobného nastavenia. Príslušné doplnky musia byť založené;
3. (Iba kávové nápoje) Vyberte požadovanú arómu stlačením „-“ alebo „+“ a stlačte .
4. Príprava sa začne a spotrebič navrhne obrazovku osobného nastavenia dĺžky zobrazenú vertikálnou lištou. Hviezdička vedľa listy predstavuje aktuálne nastavené množstvo kávy;
5. Keď množstvo dosiahne minimálne naprogramovateľné množstvo, na displeji sa objaví .
6. Stlačte , keď sa v šálke dosiahne požadované množstvo;
7. Stlačte  na uloženie (alebo  na zrušenie).

Spotrebič potvrdí, či hodnoty boli uložené alebo nie (podľa predchádzajúceho výberu): stlačte . Spotrebič sa vráti na domovskú stránku.

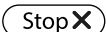
#### Poznámka!

- **Mliečne nápoje:** do pamäte sa uloží aróma kávy a následne sa uložia do pamäte jednotlivo množstvá mlieka a kávy;
- **Horúca voda:** spotrebič vydá horúcu vodu: stlačte  na uloženie požadovaného množstva do pamäte
- Je možné osobne nastaviť nápoje aj pripojením k DeLonghi Coffee Link App.
- Návrat z programovania je možný stlačením  : hodnoty nebudú uložené.

Tabuľka s množstvom nápojov		
Nápoj	Štandardné množstvo	Naprogramovateľné množstvo
ESPRESSO	40 ml	20-180 ml
LONG	160 ml	115-250 ml
KÁVA	180 ml	100-240 ml
DOPPIO+	120 ml	80-180 ml
HORÚCA VODA	250 ml	20-420 ml

#### 12. ČISTENIE

##### 12.1 Čistenie spotrebiča

Nasledujúce časti spotrebiča je treba pravidelne čistiť:

- vnútorný obvod spotrebiča;
- nádobu na zvyšky kávy (A11);



- odkvapkávaciu misku (A15), nádobku na zber kondenzácie (A10), mriežku odkvapkávacej misky (A14) a indikátor plnej misky (A13);
- nádržku na vodu (A17);
- ústia vydávača kávy (A9);
- násypku na vsypanie mletej kávy (A4);
- vylúhovač (A20), prístupný po otvorení servisných dvierok (A19);
- nádržku na mlieko (E);
- trysku horúcej vody (A8);
- ovládací panel (B).

### **Pozor!**

- Na čistenie spotrebiča nepoužívajte rozpúšťadlá, drsné čistiace prostriedky, ani alkohol. Pri plnoautomatických spotrebičoch De'Longhi nie je potrebné používať na čistenie spotrebiča chemické príslady.
- Žiadna časť spotrebiča sa nesmie umývať v umývačke riadu, okrem mriežky odkvapkávacej misky (A14) a nádržky na mlieko (E).
- Na odstraňovanie vodného kameňa alebo kávových usadenín nikdy nepoužívajte kovové predmety, pretože by tak mohli dôjsť k poškrabaniu kovového alebo plastového povrchu.

## **12.2 Čistenie vnútorného obvodu spotrebiča**

Pri obdobiach nečinnosti dlhších ako 3-4 dni silno odporúčame pred použitím spotrebiča ho najprv zapnúť a vypustiť:

- 2 - 3 preplachovania vybratím funkcie „Preplachovanie“ (odsek „6.3 Preplachovanie“);
- horúcou vodou, na niekoľko sekúnd (kapitola „10. Výdaj horúcej vody“).

### **Poznámka!**

Je bežné, keď sa po vykonaní takéhoto čistenia v nádobe na zvyšky kávy nachádza voda (A11).

## **12.3 Čistenie nádoby na zvyšky kávy**

Keď sa na displeji objaví „VYPR. NÁD. NA ZVYŠKY KÁVY“, je potrebné ju vyprázdniť a vyčistiť. Kým sa nádoba na zvyšky kávy (A11) nevyčistí, spotrebič nemôže pripraviť kávu. Spotrebič signalizuje potrebu vyprázdniť nádobu, aj keď nie je plná, v prípade, ak ubehlo 72 hodín od prvej vykonanej prípravy (aby sa výpočet 72 hodín vykonal správne, spotrebič sa nikdy nesmie vypnúť hlavným vypínačom) (A22).

### **Dôležité! Nebezpečenstvo popálenín**

Ak sa pripravuje niekoľko káv cappuccino naraz, kovová tácka na odkladanie šálok (A12) sa zahrieva. Počkať, kým vychladne a potom ju uchytiť len za prednú časť.

Na vykonanie čistenia (pri zapnutom spotrebiči):

1. Vytiahnite odkvapkávaciu misku (A15) (obr. 22), vyprázdnite ju a vyčistite.
2. Vyprázdnite a starostlivo vyčistite nádobu na zvyšky kávy (A11) dbajte na to, aby ste odstránili usadeniny na dne: na túto operáciu použite štetec (D5) so špachtľou vo vybavení.
3. Skontrolujte nádobku na zber kondenzátu (A10) (červenej farby), a ak je plná, vyprázdnite ju.

### **Dôležité!**

Pri vybratí odkvapkávacej mriežky musíte vždy vyprázdniť aj nádobu na zvyšky kávy, aj keď nie je úplne plná. Pokiaľ tento úkon nevykonáte, môže sa stať, že pri príprave ďalších káv sa nádoba na zvyšky kávy naplní viac, ako sa očakáva, a spotrebič sa upchá zvyškami použitej kávy.

## **12.4 Čistenie odkvapkávacej misky a nádoby na zber kondenzátu**

### **Pozor!**

Odkvapkávací mriežka (A15) je vybavená plávajúcím indikátorom (A13) (červenej farby), ktorý označuje hladinu vody (obr. 23). Skôr ako tento ukazovateľ začne vyčnievať z podložky na šálky (A12), je potrebné nádobu vyprázdniť a vyčistiť, inak voda môže pretiecť z hrany a poškodiť spotrebič, oporný pult alebo okolitý priestor.

Pri vymínaní odkvapkávacej mriežky postupujte takto:

1. vyberte odkvapkávaciu mriežku a nádobu na zvyšky kávy (A11) (obr. 22);
2. odoberte tácku na odkladanie šálok (A12), mriežku nádobu na zachyt. kvapiek (A14), potom vyprázdnite odkvapkávaciu misku a nádobku na zvyšky kávy a všetky komponenty umyte.
3. Skontrolujte nádobku na zber kondenzátu (A15), a ak je plná, vyprázdnite ju.
4. Znovu založte odkvapkávaciu misku s mriežkou a nádobku na zvyšky kávy.

## **12.5 Čistenie vnútra spotrebiča**

### **Nebezpečenstvo úrazu elektrickým prúdom!**

Pred akýmkoľvek čistením vnútorných častí spotrebiča musí byť spotrebič vypnutý (pozri „5. Vypnutie spotrebiča“) a odpojený od elektrickej siete. Spotrebič nikdy neponárajte do vody.

1. Pravidelne (približne raz do mesiaca) skontrolujte, či vnútorný priestor spotrebiča (prístupný po vybratí odkvapkávacej misky) (A15) nie je znečistený. V prípade potreby odstráňte usadeniny kávy pomocou štetca vo výbave (D5) a špongie.
2. Všetky zvyšky povysávajúte vysávačom (obr. 24).

## **12.6 Čistenie nádržky na vodu**

1. Pravidelne (približne raz do mesiaca) a po každej výmene zmäčkovacieho filtra (D7) (pokiaľ je vo vybavení) vyčistite

- nádržku na vodu (A17) vlhkou handričkou a malým množstvom jemného čistiaceho prostriedku. Nádržku pred naplnením a vrátením na miesto riadne opláchnite;
- vytiahnite filter (ak je vo vybavení) a opláchnite ho pod tečúcou vodou;
  - zasuňte naspäť filter (ak je vo vybavení), naplňte nádržku čerstvou vodou a zasuňte ju;
  - (iba modely so zmäkčovacím filtrom) Vypustite približne 100 ml horúcej vody pre opätovnú aktiváciu filtra.

### 12.7 Čistenie ústia vydávača kávy

- Pravidelne čistite ústia vydávača kávy (A9) pomocou špongie alebo handričky (obr. 25A);
- Kontrolujte, či nie sú upchaté otvory vydávača kávy. Podľa potreby vyberte usadeniny kávy pomocou špáradla (obr. 25B).

### 12.8 Čistenie násypky na vyspanie namletej kávy

Pravidelne kontrolujte (približne raz za mesiac), či nie je upchatá násypka na vopred namletú kávu (A4). V prípade potreby odstráňte usadeniny kávy pomocou štetca vo výbave. (D5)

### 12.9 Čistenie vylúhovača

Vylúhovač (A20) je nevyhnutné vyčistiť aspoň raz za mesiac.

#### Dôležité!

Vylúhovač sa nedá vytiahnuť, ak je spotrebič zapnutý.

- Ubezpečte sa, či bol spotrebič správne vypnutý (pozri kapitolu „5. Vypnutie spotrebiča“);
- Vytiahnite nádržku na vodu (A17) (obr. 3);
- Otvorte dverka vylúhovača (A19) (obr. 26) nachádzajúce sa na pravom boku;
- Stlačte smerom dovnútra dve farebné uvoľňovacie tlačidlá a súčasne vytiahnite vylúhovač smerom von (obr. 27);
- Ponorte vylúhovač približne na 5 minút do vody, a potom ho opláchnite pod tečúcou vodou;

#### Pozor!

VYPLÁČNITE IBA VODOU

ŽIADNE ČISTIACE PROSTRIEDKY - ŽIADNA UMÝVAČKA RIADU

Čistite vylúhovač bez použitia saponátov, pretože by ho mohli poškodiť.

- Pomocou štetca (D5), vyčistite eventuálne zvyšky kávy v sídle vylúhovača, viditeľné cez dverka;
- Po vyčistení zasuňte vylúhovač na svoje miesto (obr. 28); potom stlačte nápis PUSH až kým nebudete počuť zvuk zasunutia na doraz;

#### Poznámka!

Ak je ťažké zasunúť vylúhovač späť, je treba ho nastaviť (pred jeho zasunutím) na správny rozmer silným stlačením dvoch páčok, ako je znázornené na obr. 29.

- Po zasunutí skontrolujte, či sa obe farebné tlačidlá vysunuli smerom von (obr. 30);
- Zavrite kryt vylúhovača;
- Opäť vložte nádržku na vodu.

### 12.10 Čistenie nádržky na mlieko

Na zachovanie účinnosti šľahača mlieka (E) čistite nádržku na mlieko podľa nasledujúceho opisu každé dva dni:

- Vytiahnite veko (E2);
- Stiahnite hadicu vydávača mlieka (E5) a hadicu nasávača (E4) (obr. 31);
- Otočte gombík regulácie peny proti smeru otáčania hodinových ručičiek (E1) až do polohy „VLOŽIŤ“ (obr. 31) a vytiahnite ju smerom nahor;
- Dôkladne opláchnite všetky časti teplou vodou a jemným čistiacim prostriedkom. **Je možné umývať všetky časti v umývačke riadu, musia však byť umiestnené do príslušného horného košíka.** Venujte mimoriadnu pozornosť drážke a kanáliku, nachádzajúcich sa pod gombíkom (obr. 32), aby v nich nezostali zvyšky mlieka: eventuálne vyškrabte kanálik pomocou špáradla;

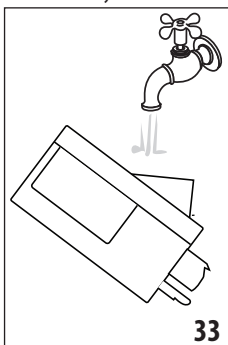

- Opláchnite vnútro umiestnenia gombíka regulácie peny pod tečúcou vodou (obr. 33);
- Skontrolujte, či nasávač hadička na mlieko a hadička na výdaj zostali upchané zvyškami mlieka;
- Nasadte späť gombík tak, aby šípka zodpovedala nápisu „INSERT“, nasadte hadičku vydávača a hadičku nasávača mlieka;
- Nasadte naspäť veko na nádržku na mlieko (E2).

### 12.11 Čistenie trysky horúcej vody

Vyčistite trysku (A8) po každej príprave mlieka odstránením zvyškov mlieka uložených na tesneniach pomocou špongie (obr. 21).

## 13. ODVÁPŇOVANIE

#### Dôležité!

- Pred použitím si prečítajte pokyny a štítko prípravku na odvápnenie uvedené na obale prípravku na odvápnenie.
- Odporúča sa používať výhradne odvápnovacie prípravky De'Longhi. Použitie nevhodných odvápnovacích prípravkov, rovnako ako nesprávne vykonané odvápnovanie môžu

viest' k nezrovnalostiam, na ktoré sa nevzťahuje záruka výrobcu.

Spotrebič odvápnite, keď sa na displeji objaví „NEVYHUTNÉ ODVÁPŇOVANIE“ „ OK NA SPUSTENIE (~45min)“: ak chcete odvápnovanie vykonať ihneď, stlačte **Ok ✓** a vykonajte operácie od bodu 3.

Pre odloženie odvápnovania na inokedy stlačte **↶ Esc**: na displeji symbol  pripomína, že spotrebič potrebuje odvápnit'. (hlásenie sa zobrazí pri každom zapnutí spotrebiča).

Pre vstup do menu odvápnovania:

1. Stlačte tlačidlo „“ (C4) pre vstup do menu;
2. Stlačte „ODVÁPŇOVANIE“ a postupujte podľa pokynov na displeji;
3. „VYBERTE FILTER VODY“ (obr. 34); vytiahnite nádržku na vodu (A17), odoberte filter vody (D7) (ak sa nachádza), vyprázdňte nádržku na vodu. Stlačte **Next >**;

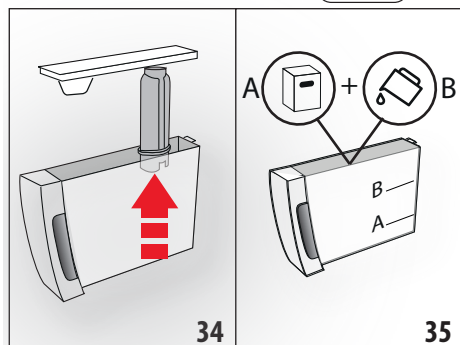

4. „ODVÁPŇOVAČ (ÚROVEŇ A) A VODU (ÚROVEŇ B)“ (obr. 35), do nádržky na vodu nalejte odvápnovací prípravok až po hladinu A (zodpovedá jednému 100 ml baleniu) vytlačenej na vnútornej strane nádržky, potom pridajte vodu (liter), až kým nedosiahnete hladinu B; znovu zasuňte nádržku na vodu. Stlačte **Next >**;

5. „VYPRÁZDNITE ODKVAPKÁVACIU MRIEŽKU“ (obr. 22):
6. Vyberte, vyprázdňte a znovu založte odkvapkavicu mriežku (A15) a nádobu na zvyšky kávy (A11). Stlačte **Next >**;

7. „UMIESTNITE 2L NÁDOBU OK NA SPUSTENIE“:  
Pod vydávač horúcej vody (D6) a pod vydávač kávy (A9) umiestnite nádobu s minimálnym objemom 2 litre (obr. 9);

### **Pozor! Nebezpečenstvo popálenín**

Z vydávača horúcej vody a vydávača kávy vyteká horúca voda obsahujúca kyseliny. Dávajte pozor, aby ste sa týmto roztokom nepostriekali.

8. Stlačte **Ok ✓** na potvrdenie nalitia odvápnovacieho roztoku. Na displeji sa zobrazí „PREBIEHA ODVÁPŇOVANIE, ČAKAJTE PROSÍM“: odvápnovací program sa spustí

a odvápnovací roztok vyteká z vydávača horúcej vody aj z vydávača kávy, pričom automaticky vykonáva celú radu preplachovania na odstránenie zvyškov vodného kameňa vnútri spotrebiča;

- Po približne 25 minútach spotrebič preruší odvápnovanie;
9. „VYPLÁCHNITE A NAPLNTE VODOU AŽ PO ÚROVEŇ MAX“ (obr. 4): teraz je spotrebič pripravený na proces preplachovania čerstvou vodou. Vyprázdňte nádržku, ktorú ste použili na zber odvápnovacieho roztoku, a vyberte nádržku na vodu, vyprázdnite ju, opláchnite pod tečúcou vodou, naplňte ju čerstvou vodou až po rysku MAX a vložte ju späť do spotrebiča;
  10. „UMIESTNITE 2L NÁDOBU, OK NA PREPLACHOVANIE“: Znovu položte nádobu použitú na zber odvápnovacieho roztoku pod vydávač kávy a vydávač horúcej vody (obr. 9) a stlačte **Ok ✓**;
  11. Horúca voda vyteká najprv z vydávača kávy a následne z vydávača horúcej vody a displej zobrazí „PREBIEHA PREPLACHOVANIE“;

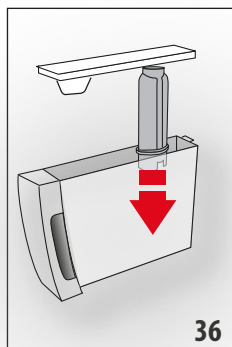

12. Keď sa voda z nádržky vyprázdni, vyprázdňte nádobu použitú na zber preplachovacej vody;
13. (ak je filter nainštalovaný) „VLOŽTE FILTER NA SVOJE MIESTO“ (obr. 36). Stlačte **Next >** a vytiahnite nádržku na vodu, opätovne vložte zmäčkovací filter, ak bol predtým odobratý;
14. „VYPLÁCHNITE A NAPLNTE VODOU AŽ PO ÚROVEŇ MAX“ (obr. 4): Naplňte nádržku čerstvou vodou až po rysku MAX.;
15. „VLOŽTE NÁDRŽKU NA VODU“ (obr. 5): Opäť vložte nádržku na vodu;
16. „UMIESTNITE 2L NÁDOBU, OK NA PREPLACHOVANIE“: Znovu položte nádobu použitú na zber odvápnovacieho roztoku pod vydávač horúcej vody (obr. 9) a stlačte **Ok ✓**;
17. Horúca voda vyteká z vydávača horúcej vody/pary a displej zobrazí „PRPREDIEHA PREPLACHOVANIE, ČAKAJTE PROSÍM“;
18. „VYPRÁZDNITE ODKVAPKÁVACIU MRIEŽKU“ (obr. 22): Po dokončení druhého preplachovania vyberte, vyprázdňte a znovu založte odkvapkavicu mriežku (A15) a nádobu na zvyšky kávy (A11): stlačte **Next >**;
19. „ODVÁPŇOVANIE DOKONČENÉ“: stlačte **Ok ✓**;
20. „NÁDRŽKU NAPLNTE ČERSTVOU VODOU“: vyprázdňte nádobu použitú na zber preplachovacej vody, vytiahnite a

naplňte nádržku na vodu čerstvou vodou až po rysku MAX a zasuňte do spotrebiča.

Operácia odvápnovania je takto dokončená.

### Poznámka!

- Ak by sa cyklus odvápnovania neukončil správne (napr. nedostatok zásobovania elektrickou energiou), odporúča sa cyklus zopakovať;
- Je normálne, ak po vykonaní cyklu odvápnovania zostane voda v nádobe na zvyšky kávy (A11).
- Spotrebič potrebuje tretie prepláchnutie, ak nádrž na vodu nebola naplnená po maximálnu hladinu: slúži to na zaistenie toho, aby sa vo vnútorných obvodoch spotrebiča nenachádzal odvápnovací roztok. Pred spustením preplachovania sa uistite, že ste vyprázdнили nádobu na zachytávanie kvapiek;
- Prípadná požiadavka spotrebiča na odvápnenie v krátkom intervale za sebou je bežná a poskytuje ju rozvinutý systém kontroly použitý v spotrebiči.

## 14. PROGRAMOVANIE TVRDOTI VODY

Správa „NEVYHNUTNÉ ODVÁPŇOVANIE - OK NA SPUSTENIE (~45MIN)“ sa zobrazí po stanovenej dobe používania, ktorá závisí od tvrdosti vody.

Spotrebič je z výroby nastavený na „STUPEŇ TVRDOTI VODY 4“ . Podľa potreby môžete spotrebič naprogramovať v závislosti od skutočnej tvrdosti vody používanej v rôznych regiónoch a upraviť tak frekvenciu odvápnovania.

### 14.1 Meranie tvrdosti vody

1. Vyberte z obalu reakčný prúžok TOTAL HARDNESS TEST (D1) , ktorý je súčasťou príručky pokynov v anglickom jazyku.
2. Ponorte celý prúžok do pohára s vodou približne na jednu sekundu.
3. Vytiahnite prúžok z vody a zľahka ním oklepte. Asi po jednej minúte sa objaví 1, 2, 3 alebo 4 štvorčeky červenej farby v závislosti od tvrdosti vody, pričom každý štvorček zodpovedá 1 stupňu tvrdosti.

Reakčný prúžok	Tvrdosť vody
	Úroveň 1 = mäkká voda
	Úroveň 2 = málo tvrdá voda
	Úroveň 3 = tvrdá voda
	Úroveň 4 = veľmi tvrdá voda

### 14.2 Nastavenie tvrdosti vody

1. Vstúpte do menu podľa pokynov v odseku „6.1 Vstup do menu“;

2. Stlačte „TVRDOŠŤ VODY“;
3. „TVRDOŠŤ VODY, AKTUÁLNA PODČIARKNUTÁ“: Stlačte požadované tlačidlo (úroveň 1 = mäkká voda, úroveň 4 = veľmi tvrdá voda);
4. Stlačte pre návrat na domovskú stránku. Od tejto chvíle je spotrebič naprogramovaný na nové nastavenie tvrdosti vody.

## 15. ZMÄKČOVACÍ FILTER

Niektoré modely sú vybavené zmäkčovacím filtrom (D7): pokiaľ ho váš model nemá, odporúčame vám ho zakúpiť v autorizovaných strediskách asistencie De'Longhi. Pre správne použitie filtra sa riadte pokynmi uvedenými nižšie.

### 15.1 Inštalácia filtra

1. Vyberte filter (D7) z obalu;
2. Vstúpte do menu podľa pokynov v odseku „6.1 Vstup do menu“;
3. Stlačte „FILTER VODY“;
4. „OTOČTE INDIKÁTOR DÁTUMU DO NASLED. 2 MESIACOV“ (obr. 37): otáčajte kurzorom dátumovníka, dokým sa nezobrazia 2 nasledujúce mesiace použitia. Stlačte ;

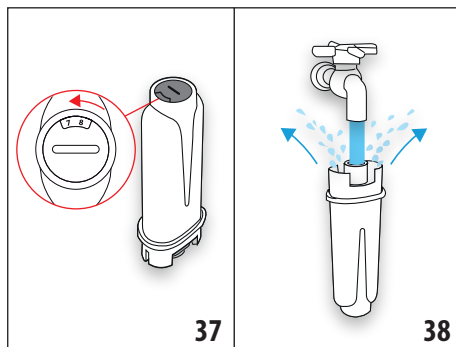

### Poznámka

Trvanlivosť filtra je dva mesiace pri bežnom použití spotrebiča, ak spotrebič zostane nepoužívaný s inštalovaným filtrom, jeho trvanlivosť je maximálne 3 týždne.

5. „NECHAJTE TIEČŤ VODU, DOKÝM NEZAČNE VYTEKAŤ“ (obr. 38): Pre aktiváciu filtra nechajte tiecť vodu z vodovodu do otvoru filtra, ako je znázornené na obrázku, tak dlho, kým voda nevychádza z bočných otvorov po dobu viacej ako jednu minútu. Stlačte ;
6. Vyberte nádržku (A17) zo spotrebiča a naplňte ju vodou.
7. „PONORTE FILTER A NECHAJTE UNIKÁŤ VZDUCH“ (obr. 39): Zasuňte filter do nádržky na vodu a úplne ho ponorte asi na desať sekúnd, pričom ho nakláňajte tak, aby z neho vyšli vzduchové bubliny. Stlačte ;

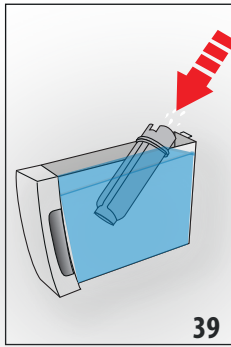

8. „VLOŽTE FILTER NA SVOJE MIESTO“: Vložte filter (D7) do príslušného miesta (obr. 36) a zatlačte až na doraz. Stlačte **Next >**;

9. „VLOŽTE NÁDRŽKU NA VODU“: Uzavrite nádržku vekom (A17), potom ju opätovne zasuňte do spotrebiča (obr. 5);

10. „UMIESTNITE NÁDOBU 0,5L, OK NA AKTIVÁCIU FILTRA“ (obr. 7): pod vydávač horúcej vody umiestnite nádobu (D6) a stlačte **Ok ✓**: výdaj sa začne a automaticky sa preruší.

Teraz je nový filter aktívny a môže sa pokračovať v používaní spotrebiča.

### 15.2 Výmena filtra

Vymeňte filter (D7), keď sa na displeji objaví „VYMEŇTE FILTER VODY, STLAČTE OK NA SPUSTENIE“: ak chcete výmenu vykonať ihneď, stlačte **Ok ✓** a vykonajte operácie od bodu 5.

Pre odloženie výmeny na inokedy stlačte **↶ Esc**: symbol  na displeji pripomína, že je potrebné vymeniť filter. Pri výmene postupujte nasledujúcim spôsobom:

1. Vyberte nádržku (A17) a opotrebovaný filter;
2. Z obalu vyberte nový filter;
3. Vstúpte do menu podľa pokynov v odseku „6.1 Vstup do menu“;
4. Postupujte podľa operácií zobrazených v predchádzajúcom odseku od bodu 3.

Teraz je nový filter aktívny a môže sa pokračovať v používaní spotrebiča.

#### Poznámka!

Keď ubehli dva mesiace používania (pozri dátumovník) alebo sa spotrebič nepoužíval viac ako 3 týždne, je potrebné vykonať výmenu filtra, aj keď to spotrebič ešte nepožaduje.

### 15.3 Vyňatie filtra

Pokiaľ si prajete používať spotrebič bez filtra (D7), je potrebné ho odstrániť a označiť odobratie. Postupujte nasledovne:

1. Vyberte nádržku (A17) a opotrebovaný filter;
2. Vstúpte do menu podľa pokynov v odseku „6.1 Vstup do menu“;
3. Stlačte „FILTER VODY“;
4. Stlačte tlačidlo pre „VYBERTE FILTER VODY“;

5. „POTVRDTE ODOBRA Tie FILTRA“: stlačte **Ok ✓** (ak si želáte návrat do menu nastavení, stlačte **↶ Esc**);
6. „ODSTRÁNENIE FILTRA VYKON.“: spotrebič uloží úpravu. Stlačte **Ok ✓** pre návrat na domovskú stránku.

#### Poznámka!

Keď ubehli dva mesiace používania (pozri dátumovník) alebo sa spotrebič nepoužíval viac ako 3 týždne, je potrebné vykonať výmenu filtra, aj keď to spotrebič ešte nepožaduje.



## 16. TECHNICKÉ ÚDAJE



Napätie:	220-240 V ~ 50-60 Hz max. 10 A
Výkon:	1 450 W
Tlak:	1,9 MPa (19 bar)
Objem nádržky na vodu:	1,8 l
Rozmery ŠxVxH:	240 x 440 x 360 mm
Dĺžka kábla:	1750 mm
Hmotnosť:	10 kg
Max. objem zásobníka zrnkovej kávy:	300 g
Frekvenčné pásmo:	2400 - 2483,5 MHz
Maximálny prenosový výkon	10 mW

### 16.1 Odporúčania pre úsporu energie

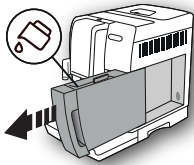
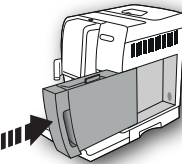
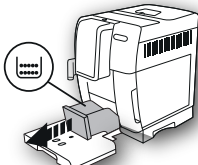
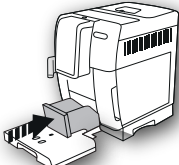
- Pripojte príslušenstvo k tryske pary (A8) iba, ak je to potrebné pre nápoj, ktorý si želáte: po ukončení výdaja príslušenstvo odoberte. (Po ukončení výdaja mliečnych nápojov vždy vykonajte čistenie nádržky na mlieko (E) skôr ako ju odoberiete);
- Nastavte automatické vypnutie na 15 minút (pozri odsek „6.7 Autom. vypnutie (pohotovostný režim)“);
- Aktivujte úsporu energie (pozri odsek „6.8 Úspora energie“);
- Keď si to spotrebič vyžaduje, vykonajte cyklus odváňovania.



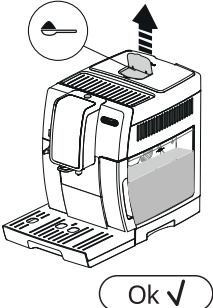
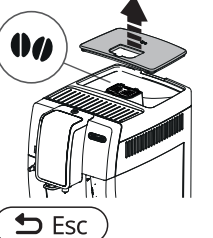
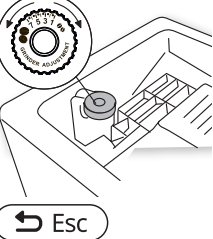

## 17. HLÁSENIA ZOBRAZENÉ NA DISPLEJI

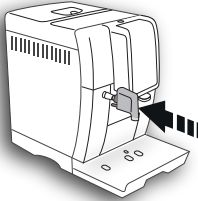
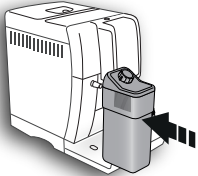
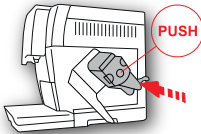
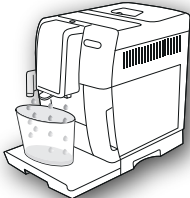



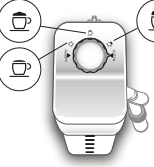

ZOBRAZENÁ SPRÁVA	MOŽNÁ PRÍČINA	NÁPRAVA
<p>NÁDRŽKU NAPLŇTE ČERSTVOU VODOU</p> 	V nádržke (A17) nie je dost' vody.	Naplňte nádržku na vodu a správne ju zasuňte zatlačením, až pokým nepočuť zapadnutie na doraz.
<p>VLOŽTE NÁDRŽKU NA VODU</p> 	Nádržka (A17) nie je vložená správne.	Nádržku vložte správne zatlačením na doraz.
<p>VYPRÁZDNIITE NÁDOBU NA ZVYŠKY KÁVY</p> 	Nádoba na zvyšky (A11) kávy je plná.	Vyprázdňte nádobu na zvyšky kávy, odkvapkávaciu mriežku (A15) a vyčistite ich, potom znovu zasuňte. Dôležité: pri vybratí odkvapkávacej mriežky musíte vždy vyprázdniť aj zbernú nádobu na zvyšky kávy, aj keď nie je úplne plná. Pokiaľ tento úkon nevykonáte, môže sa stať, že pri príprave ďalších káv sa nádoba na zvyšky kávy naplní viac, ako sa očakáva, a spotrebič sa upchá zvyškami použitej kávy.
<p>VLOŽTE NÁDOBU NA ZVYŠKY KÁVY</p> 	Po vykonaní čistenia nebola nádobka na zvyšky vylúhovanej káva dosadená na svoje miesto (A11).	Vytiahnite odkvapkávaciu misku (A15) a vložte nádobku na zvyšky vylúhovanej kávy.
<p>VLOŽTE MLETÚ KÁVU MAX. JEDNU ODMERKU</p> 	Bola zvolená funkcia „mletá káva“, ale káva nebola nasypaná do násypky (A4).	Nasypte mletú kávu do násypky (obr. 12) a zopakujte výdaj

ZOBRAZENÁ SPRÁVA	MOŽNÁ PRÍČINA	NÁPRAVA
<p>VLOŽTE MLETÚ KÁVU MAX. JEDNU ODMERKU</p> 	<p>Bola vyžadovaná káva LONG s mletou kávou</p>	<p>Nasypte mletú kávu do násypky (A4)(obr. 12) a stlačte tlačidlo pre „OK“ na pokračovanie a dokončenie výdaja.</p>
<p>NAPLŇTE ZÁSObNÍK ZRNKOVEJ KÁVY</p> 	<p>Zrnká kávy sa minuli. Násypka (A4) na zomletú kávu je upchatá.</p>	<p>Naplňte zásobník zrnkovej kávy (A4) (obr. 10). Vyprázdňte násypku pomocou štetca (D5) podľa opisu v ods. „12.8 Čistenie násypky na vsypanie namletej kávy“.</p>
<p>VEĽMI JEMNÉ MLETIE. NASTAVTE MLYNČEK</p> 	<p>Kávový mlynček melie príliš jemne, a preto káva vyteká veľmi pomaly alebo nevyteká vôbec.</p>	<p>Zopakujte výdaj kávy a otočte regulačným gombíkom mletia kávy (A5) (obr. 13) o jedno cvaknutie smerom k číslu 7 v smere hodinových ručičiek, kým je mlynček na kávu v prevádzke. Ak je po príprave najmenej 2 káv výdaj stále príliš pomalý, zopakujte korekciu otočením regulačného gombíka o ďalší stupeň (pozri ods. „7.5 Nastavenie kávového mlynčeka“). Ak problém pretrváva, overte, či nádržka na vodu (A17) je vložená až na doraz.</p>
<p>ZVOĽ. JEMNEJŠIU CHUŤ ALEBO ZNÍŽTE MNOŽSTVO KÁVY</p> 	<p>Použili ste príliš veľké množstvo kávy.</p>	<p>Vyberte jemnejšiu arómu stlačením tlačidla „ARÓMA“ (C1) alebo znížte množstvo mletej kávy (maximálne 1 odmerka).</p>

ZOBRAZENÁ SPRÁVA	MOŽNÁ PRÍČINA	NÁPRAVA
<p>ZASUŇTE VYDÁVAČ VODY</p> 	<p>Vydávač vody (D6) nie je zasunutý alebo nie je zasunutý správne</p>	<p>Vydávač vody zasunite na doraz.</p>
<p>ZASUŇTE NÁDRŽKU NA MLIEKO</p> 	<p>Nádobka na mlieko (E) nie je zasunutá správne.</p>	<p>Zasuňte nádobku na mlieko a zatlačte až na doraz.</p>
<p>ZASUŇTE JEDN. VYLÚHOVAČA</p> 	<p>Po čistení ste nezasunuli vylúhovač (A20).</p>	<p>Zasuňte vylúhovač podľa opisu v ods. „12.9 Čistenie vylúhovača“.</p>
<p>PRÁZDNY OKRUH STLAČTE OK NA SPUSTENIE</p>  <p>Ok ✓:</p>	<p>Hydraulický obvod je prázdny</p>	<p>Stlačte tlačidlo pre „OK“ a nechajte vytekať vodu z vydávača (D6): výdaj vody sa automaticky preruší. Ak problém pretrváva, overte, či nádržka na vodu (A17) je vložená až na doraz.</p>





ZOBRAZENÁ SPRÁVA	MOŽNÁ PRÍČINA	NÁPRAVA
<p>STLAČTE OK NA SPUS. ČIST. ALEBO OTOČTE GOMBÍK</p>  <p>Ok ✓</p>	<p>Bola zasunutá nádržka na mlieko s gombíkom regulácie peny (E1) v polohe „CLEAN“.</p>	<p>Ak chcete pokračovať vo funkcii CLEAN, stlačte tlačidlo pre „OK“ alebo otočte gombíkom regulácie peny do jednej z polôh mlieka.</p>
<p>OTOČTE GOMBÍK DO POLOHY CLEAN</p>  <p>Esc</p>	<p>Mlieko bolo práve vydané a je preto nevyhnutné vyčistiť vnútorné vedenia nádoby na mlieko (E).</p>	<p>Gombík regulácie peny (E1) otočte do polohy CLEAN (obr. 19).</p>
<p>OTOČTE GOMBÍK REGULÁCIE PENY</p> 	<p>Bola zasunutá nádržka na mlieko s gombíkom regulácie peny (E1) v polohe „CLEAN“.</p>	<p>Otočte gombík do polohy týkajúcej sa požadovanej peny.</p>
<p>NEVYHNUTNÉ ODVÁPŇOVANIE OK NA SPUSTENIE (~45MIN)</p>  <p>Esc</p> <p>Ok ✓</p>	<p>Signalizuje, že je nutné spotrebič odvápnit’.</p>	<p>Stlačte tlačidlo pre „OK“ na spustenie odvápnovania alebo „ESC“, ak ho chcete vykonať inokedy. Je nevyhnutné čo najskôr vykonať program odvápnovania, opísaný v kap. „13. Odvápnovanie“.</p>
<p>VYMEŇTE FILTER VODY STLAČTE OK NA SPUSTENIE</p>  <p>Esc</p> <p>Ok ✓</p>	<p>Zmäčkovací filter (D7) je opotrebovaný.</p>	<p>Stlačte tlačidlo pre „OK“ na výmenu filtra alebo ho vymeňte alebo „ESC“, ak to chcete urobiť inokedy. Riadte sa pokynmi v kap. „15. Zmäčkovací filter“.</p>

ZOBRAZENÁ SPRÁVA	MOŽNÁ PRÍČINA	NÁPRAVA
VŠEOBECNÝ ALARM: POZRITE PRÍRUČKU / APP 	Vnútro spotrebiča je veľmi znečistené.	Spotrebič starostlivo vyčistite, ako je to opísané v kap. „12. Čistenie“. Ak správa na displeji pretrváva ešte po čistení, obráťte sa na stredisko servisnej služby.
	Pripomína, že je potrebné vykonať čistenie vnútorných potrubí nádržky na mlieko (E).	Gombík regulácie peny (E1) otočte do polohy CLEAN (obr. 19).
	pripomína, že je potrebné vymeniť zmäkčovací filter (D7).	Vymeňte filter alebo ho odoberte podľa pokynov v kap. „15. Zmäkčovací filter“.
	Pripomína, že je nutné spotrebič odvápníť.	Je nevyhnutné čo najskôr vykonať program odvápnovania, opísaný v kap. „13. Odvápnovanie“. Prípadná požiadavka spotrebiča na odvápnenie v krátkom intervale za sebou je bežná a poskytuje ju rozvinutý systém kontroly použitia v spotrebiči.
	Signalizuje, že úspora energie je aktivovaná.	Pre vypnutie úspory energie postupujte podľa opisu v ods. „6.8 Úspora energie“.
	Signalizuje, že spotrebič je v spojení bluetooth so zariadením.	
PREBIEHA ČISTENIE ČAKAJTE PROSÍM	Spotrebič zisťuje prítomnosť nečistôt vo svojom vnútri.	Počkajte, kým sa spotrebič vráti do stavu pripravený na použitie a znovu vyberte požadovaný nápoj. Ak problém pretrváva, obráťte sa na autorizované servisné stredisko.

## 18. RIEŠENIE PROBLÉMOV

Nižšie sú uvedené niektoré príklady chybného fungovania.

Ak sa problém nebude dať odstrániť opísaným spôsobom, skontaktujte sa s Technickou Asistenciou.

PROBLÉM	MOŽNÁ PRÍČINA	NÁPRAVA
Káva nie je horúca.	Šálky neboli predhriate.	Zohrejte šálky ich prepláchnutím horúcou vodou (Poznámka: môže sa použiť funkcia horúcej vody).
	Vylúhovač sa ochladil, pretože od poslednej vydanej kávy uplynuli 2 - 3 minúty.	Pred prípravou kávy vylúhovač zohrejte preplachovaním použitím príslušnej funkcie (pozri ods. „6.3 Preplachovanie  “).
	Nastavená teplota kávy je nízka.	Z ponuky nastavte vyššiu teplotu kávy (pozri ods. „6.9 Teplota kávy  “). <b>Poznámka:</b> Kolísanie teplôt je účinnejšie pri veľkých nápojoch.

PROBLÉM	MOŽNÁ PRÍČINA	NÁPRAVA
Káva je málo objemná alebo má málo peny.	Káva je zomletá príliš hrubo.	Otočte regulačným gombíkom mletia kávy (A5) o jeden stupeň smerom k číslu 1 v protismere hodinových ručičiek, kým je mlynček na kávu vo funkcii (obr. 13). Otáčajte gombíkom vždy o jeden stupeň až dovtedy, kým nedôjde k uspokojivému výdaju kávy. Efekt je viditeľný až po 2 vydaniach kávy (pozri ods. „7.5 Nastavenie kávového mlynčeka“).
	Káva nie je vhodná.	Používajte kávu pre použitie v kávovaroch na espresso.
	Káva nie je čerstvá.	Balenie kávy je otvorené dlhý čas a káva strátila chuť.
Káva vyteká príliš pomaly alebo iba kvapká.	Káva bola zomletá príliš jemne.	Otočte regulačným gombíkom mletia kávy (A5) o jeden stupeň smerom k číslu 7 v smere doprava, kým je mlynček na kávu zapnutý (obr. 13). Otáčajte gombíkom vždy o jeden stupeň až dovtedy, kým nedôjde k uspokojivému výdaju kávy. Efekt je viditeľný až po 2 vydaniach kávy (pozri ods. „7.5 Nastavenie kávového mlynčeka“).
Káva nevyteká z jedného alebo ani z jedného ústia vydávača kávy.	Ústia vydávača kávy (A9) sú upchaté.	Vyčistíte ústia pomocou špáradla (obr. 25B).
Spotrebič nevydáva kávu	Spotrebič zistil nečistoty vo svojom vnútri: displej zobrazí „Prebieha čistenie“.	Počkajte, kým sa spotrebič vráti do stavu pripravený na použitie a znovu vyberte požadovaný nápoj. Ak problém pretrváva, obráťte sa na autorizované servisné stredisko.
Spotrebič sa nezapína	Konektor napájacieho kábla (D7) nie je dobre zapojený.	Konektor vložte na doraz do príslušného sedla na zadnej strane spotrebiča (obr. 1).
	Zástrčka nie je zapojená do zásuvky.	Zasuňte zástrčku do zásuvky (obr. 1).
	Hlavný vypínač (A22) nie je zapnutý.	Stlačte hlavný vypínač (obr. 2).
Nie je možné vytiahnuť vylúhovač	Vypnutie nebolo vykonané správne	Spotrebič vypnete stlačením tlačidla  (A15) (pozri kap. „5. Vypnutie spotrebiča“).
Po dokončení odváňňovania si spotrebič vyžaduje tretie preplachovanie	Počas dvoch cyklov preplachovania sa nádržka (A17) nenaplnila až po rysku MAX	Postupujte podľa požiadavky spotrebiča, avšak najprv vyprázdnite odkvapkávaciu mriežku (A15), aby sa zabránilo pretečeniu vody.
Mlieko nevyteká z hadičky na výdaj mlieka (E5)	Veko (E2) nádržky na mlieko (E) je špinavé	Vyčistíte veko nádržky na mlieko tak, ako je opísané v ods. „12.10 Čistenie nádržky na mlieko“.

<b>PROBLÉM</b>	<b>MOŽNÁ PRÍČINA</b>	<b>NÁPRAVA</b>
Mlieko má veľké bubliny a vystrekuje z hadičky na výdaj mlieka (E5) alebo je málo napenené	Mlieko nie je dostatočne studené alebo nie je polotučné alebo odtučnené.	Používajte celkom odtučnené mlieko alebo polotučné mlieko s teplotou, ktorú má v chladničke (cca 5 °C). Ak výsledok stále nie je uspokojivý, skúste použiť inú značku mlieka.
	Gombík regulácie peny (E1) je nesprávne nastavený.	Nastavte podľa údajov v kap. „9. príprava horúcich nápojov s mliekom“.
	Veko (E2) alebo gombík regulácie peny (E1) nádržky na mlieko sú špinavé	Vyčistite veko a gombík nádržky na mlieko ako je to opísané v ods. „12.10 Čistenie nádržky na mlieko“.
	Tryska horúcej vody (A8) je špinavá	Trysku vyčistite podľa opisu v ods. „12.11 Čistenie trysky horúcej vody“.
Stroj sa nepoužíva a vydáva zvuky alebo vypúšťa obláčiky pary	Stroj je pripravený na použitie alebo bol nedávno vypnutý a do ešte horúceho vydávača pary spadlo zopár kvapiek kondenzovanej vody	Je to súčasť bežnej prevádzky spotrebiča. Na zabránenie takým situáciám vyprázdnite odkvapkávaciu mriežku.