

МАЗМҰНЫ

1. КІРІСПЕ.....	192
1.1 Жақшадағы әріптер	192
1.2 Ақаулықтарды жою және жөндеу ...	192
1.3 Қолданбаны жүктеп алыңыз!	192
2. СИПАТТАМА	192
2.1 Құрылғының сипаттамасы (3-бет - А)192	
2.2 Басты беттің (негізгі экранның) сипаттамасы (2-бет, В)	192
2.3 Басқару панелінің сипаттамасы (бет: 2 - С).....	193
2.4 Қосымша құралдардың сипаттамасы (2-бет - D)	193
2.5 Сүт ыдысының сипаттамасы (бет: 2 - E) 193	
3. ҚҰРЫЛҒЫ ПАРАМЕТРЛЕРІН ОРНАТУ....	193
4. ҚҰРЫЛҒЫНЫ ІСКЕ ҚОСУ	194
5. ҚҰРЫЛҒЫНЫ ӨШІРУ	194
6. МӘЗІР ПАРАМЕТРЛЕРІ	194
6.1 Мәзір параметрлеріне кіру	194
6.2 Мәзірден шығу	194
6.3 Шаю	194
6.4 Қақ тазалау	194
6.5 Су сүзгісі	194
6.6 Сусындар параметрлері	194
6.7 Автоматты өшу (күту режимі)	195
6.8 Қуат үнемдеу	195
6.9 Кофе температурасы	195
6.10 Су қаттылығы	195
6.11 Тілді орнату	195
6.12 Сигнал	195
6.13 Bluetooth	195
6.14 Әдепкі мәндер	196
6.15 Статистика	196
7. КОФЕ ЖАСАУ	196
7.1 Кофе дәндерінен кофе жасау.....	196
7.2 Кофе дәмін таңдау	197
7.3 Кофе мөлшерін таңдау.....	197
7.4 Тартылған кофеден кофе жасау	197
7.5 Кофе тартқышты реттеу.....	197
7.6 Ыстығырақ кофе алу туралы кеңестер	198
8. КОФЕ ГРАФИНИ	198
9. КАППУЧИНО ЖӘНЕ СҮТ НЕГІЗІНДЕГІ СУСЫНДАРДЫ ЖАСАУ	198
9.1 Сүт ыдысын толтыру және бекіту ...	198
9.2 Көпіршік мөлшерін реттеу.....	199
9.3 Каппучино және сүт негізіндегі сусындарды автоматты түрде жасау	199
9.4 Сүт ыдысын пайдаланған соң тазалау	199
10. ЫСТЫҚ СУ ҚҰЮ	200
11. СУСЫНДАРДЫ РЕТТЕУ	200
12. ТАЗАЛАУ	201
12.1 Құрылғыны тазалау.....	201
12.2 Ішкі айналымды тазалау.....	201
12.3 Тартылған кофе ыдысын тазалау ...	201
12.4 Тамшы науасын және су жиналу науасын тазалау.....	202
12.5 Құрылғының ішін тазалау	202
12.6 Су ыдысын тазалау	202
12.7 Кофе шүмектерін тазалау.....	202
12.8 Тартылған кофе воронкасын тазалау	202
12.9 Демдеу торын тазалау	202
12.10 Сүт ыдысын тазалау.....	203
12.11 Ыстық су қондырмасын тазалау.....	203
13. DESCALING (ҚАҚ ТАЗАЛАУ)	203
14. СУ ҚАТТЫЛЫҒЫН РЕТТЕУ	205
14.1 Су қаттылығын өлшеу	205
14.2 Су қаттылығын орнату	205
15. СУ ЖҰМСАРТҚЫШ СҮЗГІ	206
15.1 Сүзгіні орнату	206
15.2 Сүзгіні ауыстыру	206
15.3 Сүзгіні шығару.....	207
16. ТЕХНИКАЛЫҚ ДЕРЕКТЕР	207
16.1 Қуат үнемдеу жолдары туралы кеңестер	207
17. КӨРСЕТІЛЕТІН ХАБАРЛАР	208
18. АҚАУЛЫҚТАРДЫ ЖОЮ	214

1. КІРІСПЕ

Осы дәннен эспрессо және капучино жасау құрылғысын таңдағаныңызға рахмет.

Осы пайдалану нұсқаулығын оқып шығуға бірнеше минут бөліңіз. Бұл барлық қауіп-қатерлер мен құрылғының зақымдануының алдын алады.

1.1 Жақшадағы әріптер

Жақша ішіндегі әріптер 2-3-беттердегі "Құрылғы сипаттамасы" бөліміндегі шартты белгілерге сілтейді.

1.2 Ақаулықтарды жою және жөндеу

Проблемалар болған жағдайда, алдымен оларды келесі бөлімдерде көрсетілген ақпаратты оқу арқылы шешіп көріңіз: "17. Көрсетілетін хабарлар" және "18. Ақаулықтарды жою".

Егер проблема осылай шешілмесе және қосымша ақпарат талап етсеңіз, "Тұтынушыларды қолдау қызметі" қосымша парағында берілген нөмірге қоңырау шалу арқылы тұтынушыны қолдау қызметімен хабарласыңыз.

Егер еліңіз берілген елдер тізімінен табылмаса, кепілдікте берілген нөмірге қоңырау шалыңыз. Егер жөндеу қажет болса, De'Longhi тұтынушыны қолдау қызметтерімен ғана хабарласыңыз. Мекенжайлар құрылғымен бірге берілген кепілдік куәлігінде берілген.

1.3 Қолданбаны жүктеп алыңыз!



Функциялардың көбін De'Longhi Coffee Link қолданбасымен қашықтан басқаруға болады. Қолданбада саусақ ұшымен түрткенде құрылғыдағы мәліметтермен бірге кофе әлемі туралы мәліметтерді, кеңестерді және қызықты мәліметтерді табуға болады.



Бұл белгі Қолданбаны қолданып басқару немесе кеңес беру туралы функцияларды бөлектейді.

Сондай-ақ, 3 жаңа сусынды жасауға және оларды құрылғыда сақтауға болады.

Ескеріңіз:

Үйлесімді құрылғыларды "compatibledevices.delonghi.com" сайтынан көріңіз.

2. СИПАТТАМА

2.1 Құрылғының сипаттамасы (3-бет - А)

- A1. Дәндер ыдысының қақпағы
- A2. Тартылған кофе воронкасының қақпағы
- A3. Дәндер ыдысы
- A4. Тартылған кофе воронкасы
- A5. Тартуды реттеу дөңгелегі
- A6. Кесе текшесі
- A7.  түйме: құрылғыны іске қосу және өшіру (күту режимі)
- A8. Ыстық суды жалғау қондырмасы
- A9. Кофе шумектері (биіктігі реттеледі)
- A10. Су жиналатын науа
- A11. Тартылған кофе ыдысы
- A12. Кесе науасы
- A13. Тамшы науасындағы су деңгейінің көрсеткіші
- A14. Тамшы науа торы
- A15. Тамшы науасы
- A16. Су ыдысының қақпағы
- A17. Су бағы
- A18. Су жұмсартқыш сүзгінің корпусы
- A19. Демдеу торының қақпағы
- A20. Демдеу торы
- A21. Қуат сымын қосқыш ұяшығы
- A22. Негізгі қосқыш

2.2 Басты беттің (негізгі экранның) сипаттамасы (2-бет, В)

- B1. Қуат үнемдеу режимінің іске қосылғанын көрсететін белгі
- B2. Bluetooth режимінің іске қосылғанын көрсететін белгі
- B3. Таңдалған дәм
- B4. Тікелей таңдалатын сусындар
- B5. Жылжыту көрсеткіші
- B6. Таңдалған мөлшер
- B7. Қақ тазалау қажет екенін көрсететін дабыл
- B8. Сүт ыдысын тазалау қажет екенін көрсететін дабыл
- B9. Сүзгіні ауыстыру қажет екенін көрсететін дабыл

2.3 Басқару панелінің сипаттамасы (бет: 2 - С)

C1.  : сусын дәмін таңдау

C2.  : Менің сусындарымды таңдау мәзірі. Сусын параметрлер мәзірінде бұрын бағдарламаланбаған болса ("11. Сусындарды реттеу " тарауында сипатталғандай), ол құрылғыны бірінші рет қолданған кезде тікелей бағдарламаланады.

C3.  : құрылғы параметрлерінің мәзірі

C4.  : сусын мөлшерін таңдау

2.4 Қосымша құралдардың сипаттамасы (2-бет - D)

D1. "Жалпы қаттылық сынағы" көрсеткіш қағазы (Ағылшынша нұсқаулардың 2-бетіне салынған)

D2. Тартылған кофе өлшеуіші

D3. Қақ газартқыш

D4. Су жұмсартқыш сүзгі (кейбір үлгілерде ғана бар)

D5. Тазалау щеткасы

D6. Ыстық су шүмегі

D7. Қуат сымы

2.5 Сүт ыдысының сипаттамасы (бет: 2 - E)

E1. Көпіршікті реттеу және CLEAN (Тазалау) дөңгелегі

E2. Сүт ыдысының қақпағы

E3. Сүт ыдысы

E4. Сүт сору түтігі

E5. Көпіршітілген сүт шүмегі (реттеледі)

3. ҚҰРЫЛҒЫ ПАРАМЕТРЛЕРІН ОРНАТУ

Ескеріңіз!

- Құрылғыны бірінші рет пайдаланған кезде, су айналу жүйесі бос болады және құрылғы өте шулы болуы мүмкін. Су айналу жүйесі толған соң шу азаяды.
- Құрылғыны зауытта тексерген кезде кофе пайдаланылды, сондықтан, кофе тартқышта кофе іздері қалса, бұл – қалыпты нәрсе. Дегенмен, бұл құрылғының жаңа екеніне кепілдік беріледі.

- Судың қаттылығын "14. Су қаттылығын реттеу" бөліміндегі нұсқауларға жүгіне отырып, тез арада реттеңіз.

1. Қуат сымының жалғағышын (D7) құрылғының артқы жағындағы ұяшыққа (A21) енгізіңіз және құрылғыны розеткаға қосыңыз (1-сурет). Құрылғының артындағы негізгі қосқыштың (A22) басылғанына көз жеткізіңіз (2-сурет);

2. Дисплей тілін таңдау үшін,  түймесін дисплейде қажетті тіл көрінгенше басып тұрып, тілдің қасындағы жалаушаны басыңыз.

Құрылғы дисплейінде көрсетілген мына нұсқауларды орындаңыз:

3. Су ыдысын алыңыз (A17) (3-сурет), МАХ сызығына (ыдыста белгіленген) дейін таза су құйыңыз (4-сурет), сосын ыдысты құрылғыға қайта салыңыз (5-сурет);

4. Түтік қондырмасына (D6) (6-сурет) ыстық су шүмегінің (A8) енгізілгеніне көз жеткізіп, ішінде кемінде 100 мл суы бар ыдысты шүмектің астына орналастырыңыз (7-сурет);

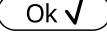
5. Растау  үшін басыңыз: Бұл құрылғы суды шүмектен автоматты түрде ағызады және тоқтатады (8-сур.).

Кофе жасау құрылғысы енді әдеттегідей пайдалануға дайын.

Ескеріңіз!

- Құрылғыны бірінші рет пайдаланған кезде, ол қанағаттанарлық нәтижені 4 - 5 капучино жасағаннан кейін береді.
- Алғашқы 4 - 5 капучиноны жасап жатқан кезде, қайнап жатқан судың дыбысы естілсе, бұл – қалыпты жағдай. Одан кейін дыбыс бәсеңдейді.
- Құрылғының тиімділігін жақсарту үшін, біз "15. Су жұмсартқыш сүзгі" бөлімінде сипатталғандай, су жұмсартқыш сүзгіні (D7) орнатуды ұсынамыз. Егер сіздегі үлгі сүзгімен келмесе, оны De'Longhi тұтынушыларды қолдау орталығынан талап ете аласыз.

4. ҚҰРЫЛҒЫНЫ ІСКЕ ҚОСУ

ЕСКЕРІҢІЗ!

- Құрылғыны іске қоспас бұрын, негізгі қосқыштың (A22) қосылғанын тексеріңіз (2-сурет).
- Құрылғы іске қосылған сайын, ол кедергі жасауға болмайтын алдын ала қыздыру және шаю циклін автоматты түрде орындайды. Құрылғы тек осы цикл аяқталған соң ғана пайдалануға дайын болады.

1. Құрылғыны іске қосу үшін  түймесін (A15) (8-сурет) басыңыз;
2. Құрылғы температурада болған кезде, ол шаю циклін кофе шүмектерінен орындайды. Ыстық су айналымының әсерінен су қайнату бөлігімен қоса, бұл ішкі ағын түтіктерін де қыздырады.

Құрылғы басты экран (басты бет) пайда болған кезде пайдалануға дайын болады.

5. ҚҰРЫЛҒЫНЫ ӨШІРУ

Құрылғы кофе жасау үшін пайдаланылғаннан кейін кез келген уақытта ол автоматты шаю процесін орындайды.

1. Құрылғыны өшіру үшін  түймесін (A15) (8-сурет) басыңыз.
2. Құрылғы шаю циклін орындап, өшеді (күту режиміне өтеді).

Ескеріңіз!

Құрылғыны біраз уақыт бойы пайдаланбайтын босаңыз, розеткадан ажыратыңыз:



1. Алдымен құрылғыны  түймесін (8-сурет) басу арқылы өшіріңіз;
2. Құрылғының артындағы негізгі қосқышты (A22) босатыңыз (2-сурет).

Маңызды!

Құрылғы іске қосулы болған кезде негізгі қосқышты ешқашан баспаңыз.

6. МӘЗІР ПАРАМЕТРЛЕРІ

6.1 Мәзір параметрлеріне кіру

1. Мәзірге кіру үшін  түймесін (C3) басыңыз;
2.  Түймесін қажетті тармақтар көрінгенше басу арқылы мәзір тармақтары бойынша жылжыңыз;

3. Таңдағыңыз келген мәзір тармағын басыңыз.

6.2 Мәзірден шығу

Түзетулер жасалған кезде, басты бетке оралғанша  түймесін басыңыз.

6.3 Шаю

Бұл функцияны кофе шүмегінен (A9) және ыстық су шүмектерінен (D6), енгізілген болса, ыстық су ағызу үшін пайдаланыңыз, құрылғының ішкі айналымын тазалау және қыздыру үшін пайдаланыңыз.

1. Ыстық су және кофе шүмегінің (8-сурет) астына ең аз сыйымдылығы 100 мл болатын ыдысты қойыңыз.
2. “RINSING” (Шаю) тармағы таңдалған соң бірнеше секундтан соң, алдымен ыстық су кофе шүмектерінен, сосын ыстық су шүмегінен (егер енгізілген болса) ағады, ол құрылғының ішкі жолдарын тазалайды және қыздырады (7-сурет).
3. Шаюды тоқтату үшін,  түймесін басыңыз немесе шаюдың автоматты түрде тоқтағанын күтіңіз.

Ескеріңіз!

- Егер құрылғы 3-4 күн бойы пайдаланылмаған болса, қайта іске қосқан кезде оны пайдаланбас бұрын 2/3 рет шаюды қатаң ұсынамыз;
- Қақ тазалап болған соң, тарту ыдысында (A11) судың болуы – қалыпты жағдай.

6.4 Қақ тазалау

Қақ тазалау үшін орындалатын әрекеттерді “13. Descaling (Қақ тазалау)” бөлімінен көріңіз.

6.5 Су сүзгісі

Сүзгіні (D7) орнату әдісі туралы нұсқауларды “15. Су жұмсартқыш сүзгі” бөлімнен көріңіз.

6.6 Сусындар параметрлері

Бұл бөлімде таңдаулы параметрлер туралы кеңесуге, қаласаңыз, әрбір сусын үшін әдепкі мәндерді қайта орнатуға болады.

1. Параметрлер мәзіріне кірген соң, “DRINK SETTINGS” (Сусын параметрлері) түймесін басыңыз. Алғашқы сусынға арналған мәндер дисплейде көрсетіледі;
2. Мәндер тікелей жолақтарда көрсетіледі. Әдепкі мән  белгісімен көрсетіледі,

ал ағымдағы мән тік жолақтың қатты бөлігімен бөлектеледі;

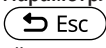
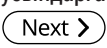
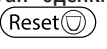
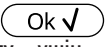
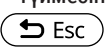
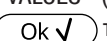

3. Параметрлер мәзіріне оралу үшін,  түймесін басыңыз. Сусындарға айналдырып, көрсету үшін,  түймесін басыңыз;
4. Көрсетілген сусындарға арналған әдепкі мәндерді қайта орнату үшін,  түймесін басыңыз;
5. "CONFIRM RESET?" (Қайта орнату расталсын ба?): растау үшін  түймесін басыңыз (бас тарту үшін  түймесін басыңыз);
6. "DEFAULT VALUES" (әлепкі мәндер) "SET" (орнату):  түймесін басыңыз.

Сусын әдепкі мәндерге қайта орнатылды. Басқа сусындарды жасауға көшіңіз немесе  түймесін екі рет басу арқылы басты бетке өтіңіз.

6.7 Автоматты өшу (күту режимі)

Авто өшіру уақытын құрылғы 15 не 30 минуттан немесе 1, 2 немесе 3 сағаттан кейін өшірілетін етіп өзгертуге болады.

Авто өшіру функциясын бағдарламалау үшін, мына әрекеттерді орындаңыз:

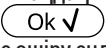
1. "AUTO-OFF" (Автоматты өшіру) түймесін басыңыз;
2.  (көбейту) немесе  (азайту) таңдау көрсеткілерін басу арқылы қажетті уақыт аралықтарын таңдаңыз;
3. Растау үшін  түймесін басыңыз. Автоматты түрде өшіру енді бағдарламаланды.

6.8 Қуат үнемдеу

Бұл функцияны қуат үнемдеу мүмкіндігін қосу немесе өшіру үшін пайдаланыңыз. Бұл функция іске қосылған кезде, Еуропалық ережелерге сай қуат тұтыну мөлшері азаяды.

"Energy Saving" (Қуат үнемдеу) мүмкіндігін ажырату немесе іске қосу үшін, мыналарды орындаңыз:

1. Функцияны өшіру  немесе қосу үшін  "ENERGY SAVING" (Қуат үнемдеу) түймесін басыңыз;

Басты беттің жоғарғы жолағында функцияның іске қосылғанын көрсету үшін тиісті белгі (B1) пайда болады.

Ескеріңіз:

Егер қуат үнемдеу режимі қосулы болса, сусын құйылғанша бірнеше секунд күту қажет болуы мүмкін.

6.9 Кофе температурасы

Кофе жасау үшін пайдаланылатын судың температурасын өзгерту үшін, мыналарды орындаңыз:

1. "COFFEE TEMPERATURE" (Кофе температурасы) түймесін басыңыз. Таңдауға болатын мәндер дисплейде (B1) көрсетіледі (ағымдағы мәннің асты сызылады);
2. Орнатқыңыз келген мәнді (LOW (Төмен), MEDIUM (Орташа), HIGH (Жоғары)) басыңыз.

Ескеріңіз:

Температураның өзгеруі көбінесе ұзын сусындарға әсер етеді.

6.10 Су қаттылығы

Су қаттылығын орнату туралы нұсқауларды "14. Су қаттылығын реттеу" бөлімінен көріңіз.

6.11 Тілді орнату

Дисплей тілін өзгерту үшін, мына әрекетті орындаңыз:

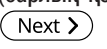
1. "SET LANGUAGE" (Тілді орнату);
2. Орнатқыңыз келген тілдің қасындағы жалаушаны басыңыз (барлық қолжетімді тілдерді көру үшін  түймесін басыңыз).

6.12 Сигнал



Белгіше басылған кезде немесе бір қосымша құрал енгізілген/шығарылған кезде құрылғының сигнал шығару мүмкіндігін іске қосады немесе ажыратады. Сигналды ажырату немесе іске қосу үшін, мыналарды орындаңыз:

1. Функцияны өшіру  немесе қосу  үшін "BEEP" (Дыбысты сигнал) түймесін басыңыз;

6.13 Bluetooth

Бұл функция құрылғыны жабдыққа қосу үшін PIN қорғанысын қосады немесе өшіреді.

1. "BLUETOOTH" түймесін басыңыз. Бұл құрылғының сериялық нөмірі (19 сан) мен 4 сандық нөмір (PIN) дисплейде (B1) көрінеді;



2. Қолданба арқылы қосылған кезде PIN кодын сұрау мүмкіндігін іске қосу немесе  өшіру үшін  түймесін басыңыз; Қайта орнату PIN коды – "0000". PIN коды тікелей қолданбадан реттеу ұсынылады.

Ескеріңіз!

"Bluetooth" функциясында көрінетін құрылғының сериялық нөмірі оны ҚОЛДАНБАМЕН байланыс жасалған кезде анықтауға мүмкіндік береді.

6.14 Әдепкі мәндер

Бұл барлық мәзір параметрлерін және барлық профильдердің бағдарламаланған мөлшерлерін әдепкі мәндерге қайтарады (орнатылған күйінде қалатын тілді қоспағанда). Әдепкі мәндерді қалпына келтіру үшін, мына әрекеттерді орындаңыз:

1. "DEFAULT VALUES" (Әдепкі мәндер) түймесін басыңыз. "DEFAULT VALUES" (Әдепкі мәндер) тармағы көрінеді. Раптау үшін  түймесін басыңыз (немесе әрекеттен бас тарту үшін  түймесін басыңыз);
2. "DEFAULT VALUES SET" (ӘДЕПКИ МӘНДЕРДІ ОРНАТУ): раптау үшін  түймесін басыңыз.

6.15 Статистика

Бұл құрылғыға қатысты статистиканы көрсетеді. Статистикаларды көру үшін, мына әрекеттерді орындаңыз:

1. "STATISTICS" (Статистика) түймесін басып,  көмегімен тармақтар бойымен жылжу арқылы барлық статистиканы тексеріңіз.

7. КОФЕ ЖАСАУ

7.1 Кофе дәндерінен кофе жасау



Маңызды!

Ешқашан жасыл, карамельденген немесе қант қосылған кофе дәндерін пайдаланбаңыз, себебі олар кофе тартқышқа жабысып, оны пайдалануға жарамайтын етуі мүмкін.

1. Ыдысты (A4) кофе дәндерімен толтырыңыз (10-сурет);

2. Кофе шүмектерінің (A9) астына бір кесе қойыңыз;
3. Шүмектерді кесеге қарай мүмкіндігінше төмендетіңіз (11-сурет). Кілегейлі кофе осылай жасалады;
4. Қажетті кофені таңдаңыз:
 - ESPRESSO (ЭСПРЕССО)
 - COFFEE (КОФЕ)
 - LONG (ҰЗЫН)
 - DOPPIO+ (ДОППИО+)
 - 2X ESPRESSO (2 ЕСЕ ЭСПРЕССО)
5. Дайындау басталады. Дисплейде таңдалған сусын суреті кофе дайындау барысында бірте-бірте толатын жолақпен бірге көрсетіледі.

Ескеріңіз:

- 1 ESPRESSO дайындау кезінде "2X " түймесін басу арқылы бір уақытта 2 кесе ESPRESSO кофесін дайындауға болады (сурет дайындаудың басында бірнеше секундқа көрсетіледі).
- Құрылғы кофе жасап жатқан кезде, құюды кез келген уақытта  түймесін басу арқылы тоқтатуға болады.





Кофе жасалған соң, құрылғы келесі сусынды жасауға дайын болады.

Ескеріңіз!

- Құрылғыны пайдалану барысында әр түрлі хабарлар көрсетілуі мүмкін (fill tank (ыдысты толтырыңыз), empty grounds container (ТАРТЫЛҒАН КОФЕ ЫДЫСЫН БОСАТЫҢЫЗ), т.б.). Олардың мағыналары "17. Көрсетілетін хабарлар" бөлімінде түсіндірілген.
- Ыстығырақ кофе туралы "7.6 Ыстығырақ кофе алу туралы кеңестер" бөлімінен көріңіз.
- Егер кофе тамшылап құйылса, тым сұйық болса және жеткілікті деңгейде кілегейлі болмаса немесе тым салқын болса, "7.5 Кофе тартқышты реттеу" және "18. Ақаулықтарды жою" бөлімдеріндегі кеңестерді оқыңыз.
- Әрбір кофе дайындау процесін реттеуге болады ("11. Сусындарды реттеу" бөлімін қараңыз).

7.2 Кофе дәмін таңдау

(C1) түймесін  басыңыз:

 му	Custom (Реттелетін) (жоспарланған болса) / Standard (Стандартты)
	EXTRA LIGHT (Өте жеңіл)
	LIGHT (Жеңіл)
	MEDIUM (Орташа)
	STRONG (Қою)
	X-STRONG (Өте қою)
	("7.4 Тартылған кофеден кофе жасау" бөлімін қараңыз)

Сусын құйылған соң, дәм параметрі  мәніне қайта орнатылады.

7.3 Кофе мөлшерін таңдау

 түймесін (C4) басыңыз:

 му	Custom (Реттелетін) (егер солай бағдарламаланған болса) / Standard (Қалыпты) ("11. Сусындарды реттеу  " бөліміндегі кестені қараңыз)
	SMALL SIZE (Шағын көлем)
	MEDIUM SIZE (Орташа көлем)
	LARGE SIZE (Үлкен көлем)
	X-LARGE SIZE (Өте үлкен көлем)

Сусын құйылған соң, мөлшер параметрі  мәніне қайта орнатылады.

7.4 Тартылған кофеден кофе жасау

Маңызды!

- Құрылғы өшірулі болған кезде ешқашан тартылған кофені салмаңыз, әйтпесе ол құрылғының қуыс-қуыстарына таралып, оны былғауы мүмкін. Бұл құрылғыны зақымдауы мүмкін.
- Ешқашан 1 деңгейлі мөлшерден (D2) артық пайдаланбаңыз, әйтпесе ол кофе құрылғысының ішін былғауы немесе воронканы (A4) бітеп тастауы мүмкін.
- Тартылған кофені пайдаланған кезде, бір уақытта тек бір кесе кофе жасауға болады.

1.  түймесін (C1) "☰" (тартылған) хабары көрінгенше басыңыз.
2. Тартылған кофе воронкасының қақпағын (A2) ашыңыз.
3. Воронканың (A4) бітеліп қалмағанына көз жеткізіп, бір деңгей мөлшеріндегі ұнтақ кофені салыңыз (12-сурет);
4. Кофе шүмектерінің (A9) астына бір кесе қойыңыз.
5. Қажетті кофені таңдаңыз:
 - ESPRESSO (ЭСПРЕССО)
 - LONG (ҰЗЫН)
 - COFFEE (КОФЕ)
6. Дайындау басталады. Дисплейде таңдалған сусын суреті кофе дайындау барысында бірте-бірте толатын жолақпен бірге көрсетіледі.

Кофе жасалған соң, құрылғы келесі сусынды жасауға дайын болады.

Маңызды! LONG (Ұзын) кофесін дайындау:

Дайындау барысының орта тұсында құрылғы тартылған кофенің келесі деңгейінің мөлшерін сұрайды. Оны орындап,  түймесін басыңыз.

7.5 Кофе тартқышты реттеу

Кофе тартқыш әдепкі параметр бойынша кофені дұрыс дайындайтындай етіп орнатылады және оны реттеудің қажеті жоқ. Дегенмен, алғашқы бірнеше кесе кофені жасағаннан кейін кофенің өте әлсіз және кілегейлі емес екендігі немесе оның өте жай құйылатыны байқалса (тамшылап тұрса), оны тартуды реттеу деңгелегін (A5)(13-сурет) реттеу арқылы түзетуге болады.

Ескеріңіз!

Тартуды реттеу дөңгелегін тек кофе тартқыш кофе дайындаудың бастапқы кезеңінде жұмыс істеп тұрған кезде ғана бұрау керек.



Егер кофе өте баяу құйылса немесе мүлдем құйылмаса, дөңгелекті сағат тілі бағытымен "7" санына қарай бір рет "сырт" еткізіп бұраңыз.

Толық кілегейлі кофе жасау үшін, сағат тілі бағытына қарсы 1 санына қарай бір рет "сырт" еткізіп бұраңыз (бір бұрағанда бір реттен артық "сырт" еткізіп бұрамаңыз, әйтпесе кофе тамшылап құйылуы мүмкін).

Өзгерістің нәтижесі кемінде 2 кесе кофе жасаған соң білінеді. Егер бұл реттеу қажетті нәтижені бермесе, дөңгелекті тағы бір рет "сырт" еткізіңіз.

7.6 Ыстығырақ кофе алу туралы кеңестер

Ыстығырақ кофе алу үшін мыналарды орындаңыз:

- шаю циклін параметрлер мәзірінде "Rinsing" (Шайылуда) функциясын таңдау арқылы орындау ("6.3 Шаю" бөлімі);
- кеселерді ыстық су функциясымен жылытыңыз ("10. Ыстық су құю" бөлімін көріңіз);
- параметрлер мәзірінде "8.9" (C3) кофе температурасын көтеріңіз ("6.9 Кофе температурасы" бөлімін көріңіз). Температураның өзгеруі көбінесе ұзын сусындарға әсер етеді.

8. КОФЕ ГРАФИНІ

1. Кофе шүмектерінің (A9) астына графинді қойыңыз. Пайдаланылатын графинді таңдаған кезде, құйылатын мөлшерді естен шығармаңыз, атап айтқанда мыналарды:

Таңдалған мөлшер	Мөлшер (мл)
	250
	500
	750

2. "COFFEE POT" (Кофе шәйнек) түймесін басыңыз;

3. Дәмді және кеселер санын таңдаңыз;

4. түймесін басыңыз.

5. Бірнеше секундтан кейін таңдау автоматты түрде басталады және дисплейде таңдалған сусын суреті кофе дайындау барысында бірте-бірте толатын прогресс жолағымен бірге көрсетіледі.

Кофе жасалған соң, құрылғы келесі сусынды жасауға дайын болады.

Ескеріңіз:

- : дайындауға толығымен кедергі келтіру және басты бетке оралу үшін басыңыз.

ҚАУІПСІЗДІК ЕСКЕРТУІ:

Бір шәйнек кофе дайындаған соң, басқа сусынды дайындау алдында құрылғыны 5 минут суытып қойыңыз. Қызып кету қаупі бар!

9. КАППУЧИНО ЖӘНЕ СҮТ НЕГІЗІНДЕГІ СУСЫНДАРДЫ ЖАСАУ

Ескеріңіз!

Сүттің көпіршігі аз болуына немесе үлкен көбіктердің болуына жол бермес үшін, сүт ыдысының қақпағы (E2) мен ыстық су түтіктерінің қондырмаларын (A8) әрқашан тазалап отырыңыз ("9.4 Сүт ыдысын пайдаланған соң тазалау", "12.10 Сүт ыдысын тазалау" және "12.11 Ыстық су қондырмасын тазалау" бөлімдерінде сипатталғандай).

9.1 Сүт ыдысын толтыру және бекіту

1. Қақпақты (E2) алыңыз (14-сурет);
2. Сүт ыдысын (E3) жеткілікті сүт мөлшерімен ыдыста белгіленген MAX (15-сурет) деңгейіне дейін толтырыңыз. Ыдыстың бүйіріндегі әрбір белгі шамамен 100 мл сүтке негізделген;



Ескеріңіз!

- Қоюлау көпіршікке қол жеткізу үшін тоңазытқыш температурасында (шамамен 5°C) сақталған шайқалған немесе жартылай шайқалған сүтті пайдалану керек.

- Егер "Қуат үнемдеу" режимі іске қосылса, сусын құйылмас бұрын бірнеше секунд күту керек болуы мүмкін.
- 3. Сүт сору түтігінің (E4) сүт ыдысы қақпағының төменгі жағына дұрыс енгізілгенін тексеріңіз (16-сурет);
- 4. Қақпақты ыдысқа қайта орналастырыңыз;
- 5. Ыстық су шүмегінің (D6) алыңыз;
- 6. Сүт ыдысын (E) түтік қондырмасына (A8) енгізіп, жеткен жеріне дейін итеріңіз (17-сурет). Құрылғы сигнал шығарады (сигнал функциясы іске қосылған болса);
- 7. Кофе және көпіршітілген сүт шүмектерінің (A9) астына жеткілікті көлемдегі үлкен (E5) кесені қойыңыз. Сүт шүмегінің ұзындығын реттеңіз. Оны кесеге жақындату үшін төмен басыңыз (18-сурет).
- 8. Әрбір функцияға қатысты төмендегі нұсқауларды орындаңыз.

9.2 Көпіршік мөлшерін реттеу

Каппучино және сүт негізіндегі кофе түрлерін дайындау барысында құйылатын сүттегі көпіршік мөлшерін реттеу үшін көпіршікті реттеу дөңгелегін (E1) бұраңыз.

Дөңгелек бағыты	Сипаттама	Келесі үшін ұсынылады...
	NO FROTH (КӨПІР-ШІКСІЗ)	HOT MILK (Ыстық сүт) (көпіршіксіз) / CAFFELATTE (Латте)
	MIN. FROTH (Мин. көпіршік)	latte macchiato (латте макиато)/ FLAT WHITE (Флэт уайт)
	MAX. FROTH (Мин. көпіршік)	CAPPUCCINO (КАППУЧИНО) / CAPPUCCINO+ (КАППУЧИНО+) / CAPPUCCINO MIX (КАППУЧИНО МИКС) / ESPRESSO MACCHIATO (ЭСПРЕССО МАКИАТО) / HOT MILK (ЫСТЫҚ СҮТ) fothed (көпіршікті)

9.3 Каппучино және сүт негізіндегі сусындарды автоматты түрде жасау

1. Сүт ыдысын (E) толтырыңыз және жоғарыда сипатталғандай етіп бекітіңіз.
2. Қажетті сусынды таңдаңыз:
 - CAPPUCCINO (КАППУЧИНО)
 - LATTE MACCHIATO (ЛАТТЕ МАКИАТО)
 - HOT MILK (ЫСТЫҚ СҮТ)
 - CAPPUCCINO+ (КАППУЧИНО+)
 - CAPPUCCINO MIX (КАППУЧИНО МИКС)
 - CAFFELATTE (КАФЕЛАТТЕ)
 - FLAT WHITE (ФЛЭТ УАЙТ)
 - ESPRESSO MACCHIATO (ЭСПРЕССО МАККИАТО)
3. Дисплейдегі хабар түпнұсқа рецептпен талап етілетін көпіршікке сәйкес көпіршікті реттеу дөңгелегін бұру (E1) бойынша нұсқау береді. Сүт ыдысы қақпағындағы дөңгелекті бұраңыз.
4. Бірнеше секундтан кейін таңдау автоматты түрде басталады және дисплейде таңдалған сусын суреті кофе дайындау барысында бірте-бірте толатын прогресс жолағымен бірге көрсетіледі.

Кофе жасалған соң, құрылғы келесі сусынды жасауға дайын болады.

Ескеріңіз: барлық сүт негізіндегі сусындарды дайындаған кезде орындалатын жалпы нұсқаулар

-  Esc: дайындауға толығымен кедергі келтіру және басты бетке оралу үшін басыңыз.
-  Stop X: сүт немесе кофе құйылуын тоқтату және сусынды аяқтау үшін келесі құюға өту үшін басыңыз (егер болса).
- Әрбір кофе дайындау процесін реттеуге болады ("11. Сусындарды реттеу " бөлімін қараңыз).
- Сүт ыдысын тоңазытқыштың сыртында ұзақ уақытқа қалдырмаңыз. Сүт неғұрлым жылы болса (5 °C – ең оңтайлысы), шығарылған көпіршік сапасы соғұрлым нашар болады.



9.4 Сүт ыдысын пайдаланған соң тазалау

Сүт функциясын қолданған әрбір уақытта дисплейде "TURN MILK FROTH ADJUSTMENT

DIAL" "TO CLEAN POSITION" (Көпіршікті реттеу тетігін тазалау қалпына бұраңыз) хабары көрсетіледі және сүттің көпіршік қақпағы таза болуы керек:

1. Сүт ыдысын (E) құрылғыда қалдырыңыз (оны босатудың қажеті жоқ);
2. Көпіршітілген сүт шүмегінің астына кесені немесе басқа ыдысты қойыңыз;
3. Көпіршікті реттеу дөңгелегін (E1) "CLEAN" (Тазалау) бағытына бұраңыз (19-сурет). Дисплейде "CLEANING UNDERWAY" "RECIPIENT UNDER SPOUT"(Тазалануда, ыдыс шүмек астында) хабары тазалау процесімен бірге бірте-бірте толатын жолақпен бірге көрінеді (20-сурет). Ыстық сумен аралас бу көпіршітілген сүт шүмегінен шығады. Тазалау автоматты түрде тоқтайды;
4. Дөңгелекті көпіршік түрлерінің біріне қайта бұраңыз;
5. Сүт ыдысын алып, ыстық суды жалғау қондырмасын (A8) әрқашан губкамен тазалаңыз (21-сурет).

Ескеріңіз!

- Бірнеше капучино және сүт негізіндегі кофелерді дайындау үшін, құрылғыны тек соңғы сусын дайындалған соң ғана тазалаңыз. "CLEAN" (Тазалау) хабары көрінген кезде келесі сусындарды жасауға кірісу үшін " Esc" түймесін басыңыз.
- Сүт ыдысын тазаламасаңыз, оның тазалауды қажет ететінін ескерту үшін дисплейде  белгісі көрсетіледі.
- Сүт ыдысын тоңазытқышта сақтауға болады.
- Кейбір жағдайларда құрылғының қызғанын күтуіңіз керек.

10. ЫСТЫҚ СУ ҚҰЮ

1. Ыстық су шүмегі (D6) ыстық су түтігінің қондырмасына дұрыс тіркелгенін (A8) тексеріңіз;
2. Шүмек астына ыдыс қойыңыз (шашыраудың алдын алу үшін барынша жақын қойыңыз);
3. "HOT WATER" (Ыстық су) түймесін басыңыз; Дисплейде дайындау барысында бірте-бірте толатын жолақпен бірге тиісті кескін пайда болады;

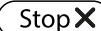

4. Құрылғы ыстық су құйып, автоматты түрде тоқтайды. Ыстық су құюды қолмен тоқтату үшін,  түймесін басыңыз.

Ескеріңіз!

- Егер "Energy Saving" (Қуат үнемдеу) режимі белсенді болса, ыстық су құйылмас бұрын бірнеше секунд күту керек болуы мүмкін.
- Ыстық су дайындау процесін реттеуге болады ("11. Сусындарды реттеу" бөлімін қараңыз).

11. СУСЫНДАРДЫ РЕТТЕУ

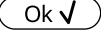
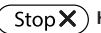
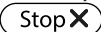
Сусындардың дәмі (қажет кезде) мен мөлшерін реттеуге болады.

1.  (C2) түймесін басыңыз;
2. Реттеу экранын ашу үшін реттегіңіз келген сусынды таңдаңыз. Тиісті керек-жарақтар енгізілуі керек;
3. "-" немесе "+" түймесін басу арқылы қажетті дәмді таңдап,  түймесін басыңыз (тек кофе сусындары үшін);
4. Дайындау басталады және құрылғы тік жолақ түрінде мөлшердің реттелетін экранын көрсетеді. Жолақтардағы жұлдызша ағымдағы мөлшерді көрсетеді;
5. Мөлшер орнатуға болатын ең аз мөлшерге жеткен кезде,  көрсетіледі;
6. Кесеге қажетті мөлшер құйылған кезде,  түймесін басыңыз;
7. Сақтау үшін  түймесін (немесе бас тарту үшін  түймесін) басыңыз.

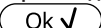
Құрылғы мәндердің сақталғанын не сақталмағанын растайды (алдыңғы таңдауға байланысты).  түймесін басыңыз.

Құрылғы басты бетке оралады.

Ескеріңіз!

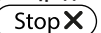
- **Капучино және сүт негізіндегі кофе:** алдымен кофе дәмі сақталады, одан кейін алғашқы сүт мөлшері, одан кейін кофе жасалады;
- **Ыстық су:** құрылғы ыстық суды құяды. Қажетті мөлшерді сақтау үшін  түймесін басыңыз.
- Сусындарды DeLonghi Coffee Link App қолданбасымен қосылу арқылы да реттей аласыз.

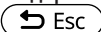
- Бағдарламалау бөлімінен шығу үшін  түймесін басыңыз. Бұл мәндер сақталмайды.

Сусын мөлшері кестесі		
Сусын	Қалыпты мөлшер	Бағдарламаланатын мөлшер
ESPRESSO (ЭСПРЕССО)	40 мл	20-180 мл
LONG (Ұзын)	160 мл	115-250 мл
COFFEE (Кофе)	180 мл	100-240 мл
DOPPIO+ (Доппио+)	120 мл	80-180 мл
HOT WATER (Ыстық су)	250 мл	20-420 мл

12. ТАЗАЛАУ

12.1 Құрылғыны тазалау

Құрылғының мына бөліктерін тұрақты түрде тазалап отыру керек:

- құрылғының ішкі тогы;
- тартылған кофе ыдысы (A11);
- тамшы науасы (A15), конденсат науасы (A10), тамшы науасының торы (A14) және науаның толғанын көрсететін индикатор (A13);
- су ыдысы (A17);
- кофе шүмектері (A9);
- тартылған кофе воронкасы (A4);
- демдеу торы (A20), демдеу торының қақпағын (A19) ашқан соң қол жетімді болады;
- сүт ыдысы (E);
- ыстық суды жалғау қондырмасы (A8);
- сенсорлы экран (B).

Маңызды!

- Кофе құрылғысын тазалау үшін еріткіштерді, қырғыш заттарды немесе спиртті пайдаланбаңыз. De'Longhi суперавтоматты кофе машиналарымен тазалау мақсаты үшін ешбір химиялық заттың қажеті жоқ.
- Тамшы науа торынан (A14) және сүт ыдысынан (E) басқа құрылғының кез

келген құрамдас бөлшегін ыдыс аяқ жуғышта жууға болмайды.

- Қоқымдарды және кофе қалдықтарын кетіру үшін металдан жасалған заттарды пайдаланбаңыз, себебі олар құрылғының металл немесе пластмасса бөліктерін сырып тастауы мүмкін.

12.2 Ішкі айналымды тазалау

Құрылғы 3/4 күн бойына қолданылмайтын болса, оны қайтадан қолданбас бұрын, оны қайта қосуды және мына әрекеттерді орындауды ұсынамыз:

- 2/3 шаю кезеңін "Rinse" (Шаю) функциясын таңдау арқылы орындау ("6.3 Шаю" бөлімінен қараңыз);
- ыстық суды бірнеше секунд бойы ағызу ("10. Ыстық су құю" бөлімі).

Ескеріңіз!

Қақ тазалап болған соң, тарту ыдысында (A11) судың болуы – қалыпты жағдай.

12.3 Тартылған кофе ыдысын тазалау

Дисплейде "EMPTY GROUNDS CONTAINER" (тартылған кофе ыдысын босатыңыз) хабары көрсетілген кезде, тартылған кофе ыдысын босату және тазалау керек. Бұл құрылғы тартылған кофе ыдысы (A11) тазаланбайынша кофе жасау үшін пайдаланылмайды. Толық болмаса да, бірінші кофе дайындалғаннан кейін 72 сағат ішінде тартылған кофе ыдысын босату туралы хабар (empty grounds container) көрсетіледі. 72 сағатты дұрыс есептеу үшін, құрылғыны қуат қосқышымен (A22) ешқашан өшірмеу керек.

Маңызды! Күйіп қалу қаупі бар

Егер бірнеше капучиноны бірінен соң бірін жасасаңыз, металдан жасалған кесе науасы (A12) қызады. Оны ұстамас бұрын суығанын күтіп, тек алдынан ғана ұстаңыз.

Тазалау үшін (тек құрылғымен):

1. Тамшы науасын (A15) шығарыңыз (22-сурет), босатыңыз және тазалаңыз.
2. Тартылған кофе ыдысын (A11) босатып, түбінде қалған барлық қалдықтарды кетіру үшін мұқият тазалаңыз. Оны берілген щеткадағы (D5) қырғышпен орындауға болады.
3. Қызыл су жиналу науасын (A10) (қызыл) тексеріңіз және қажет болса босатыңыз.

Маңызды!

Тамшы науасын алып жатқан кезде тартылған кофе ыдысын тіпті онда шамалы кофе қалса да босату КЕРЕК. Егер босатылмаса, келесі кофелерді жасаған кезде, тартылған кофе ыдысы шамадан тыс толып кетіп, құрылғы арналарын бітеуі мүмкін.

12.4 Тамшы науасын және су жиналу науасын тазалау

Маңызды!

Тамшы науасы (A15) ондағы су деңгейін көрсететін мөлшер көрсеткішімен (A13) (қызыл) белгіленген (23-сурет). Осы көрсеткіш кесе науасынан (A12) шығып тұрғанға дейін тамшы науасы босатылуы және тазалануы керек, әйтпесе су жиектен тасып, құрылғыны, ол орналасқан бетті немесе қоршаған аймақты зақымдауы мүмкін.

Тамшы ағатын науаны шығарып алу үшін, мына әрекеттерді орындаңыз:

1. Тамшы науасы мен тартылған кофе ыдысын шығарыңыз (A11) (22-сурет);
2. Кесе науасын (A12) және тамшы науасы торын (A14) шығарып, тамшы науасы мен тартылған кофе ыдысын босатыңыз және барлық бөлшектерді жуыңыз.
3. Қызыл су жиналу науасын (A15) (қызыл) тексеріңіз және қажет болса босатыңыз;
4. Тамшы ағатын науаны торымен бірге және тартылған кофе ыдысын құрылғыға қайта салыңыз.

12.5 Құрылғының ішін тазалау

Ток соғу қаупі бар!

Ішкі бөліктерді тазаламас бұрын, құрылғыны өшіру ("5. Құрылғыны өшіру" бөлімін көріңіз) және розеткадан ажырату керек. Құрылғыны ешқашан суға батырмаңыз.

1. Құрылғының іші (тамшы науасын (A15) алған соң қол жетімді болады) кірлемегенін тұрақты түрде (шамамен аптасына бір рет) тексеріп отырыңыз. Қажет болса, кофе қалдықтарын берілген щеткамен (D5) және губкамен тазалаңыз.
2. Барлық қалдықтарды шаңсорғышпен тазалаңыз (24-сурет).

12.6 Су ыдысын тазалау

1. Су ыдысын (A17) тұрақты түрде (шамамен айына бір рет және су жұмсартқыш сүзгіні (D7) (егер орнатылған болса) ауыстырған сайын) дымқыл шүберекпен және шамалы жұмсақ ыдыс жуғыш сұйық затпен тазалап отырыңыз. Ыдысты толтыру және құрылғыға салу алдында мұқият шайыңыз;
2. Сүзгіні алыңыз (орнатылған болса) және ағынды сумен шайыңыз;
3. Сүзгіні орнына салыңыз (орнатылған болса), ыдысты таза сумен толтырып, орнына салыңыз;
4. Сүзгіні (тек су жұмсартқыш сүзгісі бар үлгілер) қайта белсендіру үшін шамамен 100 мл ыстық су ағызыңыз.

12.7 Кофе шүмектерін тазалау

1. Кофе шүмектерін (A9) губкамен немесе шүберекпен тұрақты түрде тазалап отырыңыз (25A сур.);
2. Кофе шүмектеріндегі тесіктердің бітеліп қалмағанын тексеріңіз. Қажет болса, кофе қалдықтарын тіс тазартқышпен кетіріңіз (25B сур.).

12.8 Тартылған кофе воронкасын тазалау

Тартылған кофе воронкасының (A4) бітелмегенін тұрақты түрде (шамамен айына бір рет) тексеріп тұрыңыз. Қажет болса, кофе қалдықтарын берілген щеткамен (D5) тазалаңыз.

12.9 Демдеу торын тазалау

Демдеу торын (A20) кемінде айына бір рет тазалап отыру керек.

Маңызды!

Құрылғы іске қосулы болған кезде демдеу торын шығарып алуға болмайды.

1. Құрылғының дұрыс өшірілгеніне көз жеткізіңіз ("5. Құрылғыны өшіру" бөлімін қараңыз);
2. Су ыдысын (A17) алып шығарыңыз (3-сурет);
3. Құрылғының оң жағындағы демдеу торы орнының қақпағын (A19) (26-сурет) ашыңыз;
4. Екі түрлі-түсті босату түймелерін ішке қарай басып тұрып, демдеу торын сыртқа қарай тартып шығарыңыз (27-сурет);

5. Демдеу торын суға шамамен 5 минут батырып қойып, ағынды су астында шайыңыз;

Маңызды!

ТЕК СУМЕН ШАЙЫҢЫЗ

ЫДЫС ЖУҒЫШ СҮЙІК ЗАТТЫ ЖӘНЕ ЫДЫС ЖУҒЫШ МАШИНАНЫ ПАЙДАЛАНБАҢЫЗ

Демдеу торын ыдыс жуғыш сұйық затсыз тазалаңыз, себебі ол зақымдануы мүмкін.

6. Демдеу торының корпусында (демдеу торы орнының қақпағы арқылы көрінеді) қалған кез келген кофе қалдығын кетіру үшін арнайы щетканы (D5) пайдаланыңыз;
7. Тазалаған соң, демдеу торын ішкі тірекке (28-сурет) қарай сырғыту арқылы орнына салып, "сырт" етіп орнына түскенше PUSH (ИТЕРУ) белгісін толық енгенше ішке қарай басыңыз;

Ескеріңіз!

Егер демдеу торын енгізу қиын болса, енгізбес бұрын оны 29-суретте көрсетілген екі ілгекті басу арқылы тиісті өлшемге бейімдеңіз.

8. Салынған соң, екі түрлі-түсті түйменің шыққанына көз жеткізіңіз (30-сурет);
9. Демдеу торы орнының қақпағын жабыңыз;
10. Су ыдысын орнына салыңыз.

12.10 Сүт ыдысын тазалау

Көпірткішті тиімді етіп сақтау үшін, сүт ыдысын төменде сипатталғандай етіп екі күн сайын тазалаңыз.

1. Қақпақты (E2) ашыңыз;
2. Сүт шүмегі (E5) мен ішке тарту түтігін (E4) алыңыз (31-сурет);
3. Көпіршікті реттеу дөңгелегін (E1) сағат тіліне қарсы бағытпен "INSERT" (Енгізу) бағытына қарай бұрап (31-сурет), жоғары қарай тартып шығарыңыз;
4. Барлық құрамдас бөлшектерді ыстық сумен және жұмсақ жуғыш сұйықтықпен жуыңыз. **Барлық құрамдас бөлшектерін ыдыс жуғышта жууға болады, ол үшін оларды ыдыс жуғыштың ең жоғарғы текшесіне қою керек.** Дөңгелектің астындағы бос орында және ойықта сүт қалдықтары қалмасын (32-сурет). Қажет болса, ойықты тіс тазартқыш таяқшамен қырғылаңыз;

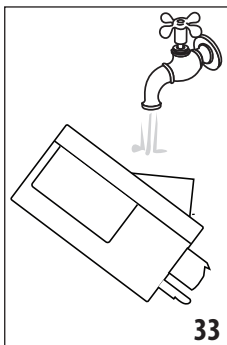

5. Көпіршікті реттеу дөңгелегі орнының ішкі жағын ағынды сумен шайыңыз (33-сурет);
6. Ішке тарту түтігі мен шүмектің сүт қалдықтарымен бітеліп қалмағанын тексеріңіз;

7. Дөңгелекті, шүмекті және сүт сору түтігін орнына салыңыз "INSERT" (Салу) сөзіне сай);
8. Қақпақты ыдысқа (E2) қайта орналастырыңыз.

12.11 Ыстық су қондырмасын тазалау



Сүт дайындаған сайын түтік қондырмасын (A8) губкамен шайбалардағы сүт қалдықтарын кетіру үшін тазалап отырыңыз (21-сурет).



13. DESCALING (ҚАҚ ТАЗАЛАУ)

Маңызды!



- Қолданбас бұрын нұсқауларды және қақ тазартқыштағы жапсырмаларды оқып шығыңыз.
- Тек De'Longhi қақ тазалағышын ғана пайдалану маңызды болып табылады. Басқа қақ тазалағышты пайдалану және/немесе қақ тазалауды дұрыс орындамау өнім жасаушысының кепілдігінде қаралмаған ақаулықтарға себеп болуы мүмкін.

Дисплейде "DESCALING NEEDED - PRESS OK TO START (~45min)" (Қақтан тазалау қажет, бастау үшін OK түймесін басыңыз, шамамен 45 мин) хабары көрсетіледі: Дерек қақтан тазалау үшін,  түймесін басыңыз және әрекеттерді 3-қадамнан бастап қайталаңыз.

Құрылғының қағын кейін тазалау үшін,  түймесін басыңыз. Құрылғыны қақтан тазалау қажет екенін еске салу үшін дисплейде  белгісі көрсетіледі. (Бұл хабар құрылғы іске қосылған сайын пайда болады). Қақтан тазалау мәзіріне қол жеткізу үшін:

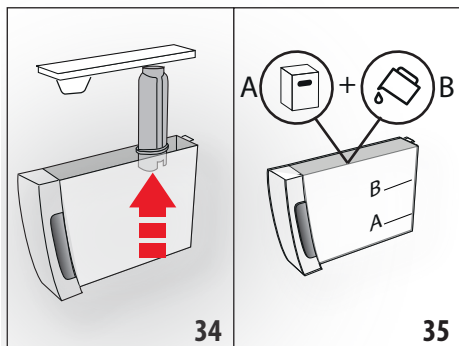
1. Параметрлер мәзіріне кіру үшін  түймесін (C3) басыңыз;
2. "DESCALE" (қақ тазалау) түймесін басыңыз және дисплейдегі нұсқауларды орындаңыз;
3. "REMOVE WATER FILTER" (Су сүзгісін шығарып алу) (34-сурет): су ыдысын шығарып алып (A17), су жұмсартқыш сүзгіні алыңыз да (D7) (бар болса), су ыдысын босатыңыз.  түймесін басыңыз;



4. "DESCALER (LEVEL A)" "AND WATER (UP TO LEVEL B)" (Қақ тазалағыш (A деңгейі) және су (B деңгейі)) (35-сурет); ыдыстың ішіне қақ тазалағышты A деңгейіне дейін құйып (бір 100 мл орамына тең), одан кейін (бір литр) B деңгейіне дейін су құйып, су ыдысын орнына салыңыз.  түймесін басыңыз;
5. "EMPTY DRIP TRAY" (Тамшы науасын босатыңыз) (22-сурет);
6. Тамшы науасын (A15) және тартылған кофе ыдысын (A11) алып, босатыңыз да, ауыстырыңыз.  түймесін басыңыз;
7. "POSITION 2! CONTAINER" "OK TO START" (2 л ыдыс қойып, бастау үшін OK түймесін басыңыз):

Көлемі кемінде 2 литр болатын бос ыдысты ыстық су шүмегінің (D6) және кофе шүмегінің (A9) астына қойыңыз (9-сурет);

Маңызды! Күйіп қалу қаупі бар

Ыстық су және кофе шүмектерінен құрамында қышқылы бар ыстық су ағады. Осы ерітінді шашырандысынан абай болыңыз.

8. Қақ тазалағыш ерітіндіні қосқаныңызды растау үшін  түймесін басыңыз. "DESCALING UNDERWAY" "PLEASE WAIT" (Қақ тазалануда, күтіңіз) хабары пайда болады: Қақ тазалау бағдарламасы басталады және ыстық су және кофе шүмектерінен қақ тазалағыш сұйық зат шығады. Бірнеше шаю циклі кофе құрылғысының ішіндегі барлық қақ қалдықтарын кетіру үшін автоматты түрде орындалады;

Шамамен 25 минуттан кейін қақтан тазалау тоқтатылады;

9. "RINSE AND FILL WATER TANK UP TO MAX LEVEL" (Шайыңыз және су ыдысын MAX деңгейіне дейін толтырыңыз) (4-сурет): құрылғы енді таза сумен шаюға дайын. Қақты тазалау ерітіндісін жинау үшін қолданылатын контейнерді босатыңыз. Су ыдысын шығарып алыңыз, босатыңыз, ағын су астында шайыңыз және таза сумен MAX (Максимум) деңгейіне дейін толтырып, құрылғыға салыңыз;
10. "POSITION 2! CONTAINER" "OK TO START RINSING" (2 л ыдыс қойып, шаюды бастау үшін OK түймесін басыңыз): Қақ тазалау ерітіндісін жинау үшін қолданылатын бос ыдысты кофе шүмектерінің және ыстық су шүмегінің астына қойып (9-сурет),  түймесін басыңыз;
11. Алдымен кофе шүмектерінен, одан кейін ыстық су шүмегінен ыстық су құйылады және "RINSING UNDERWAY" (Шаю орындалуда) хабары көрсетіледі;

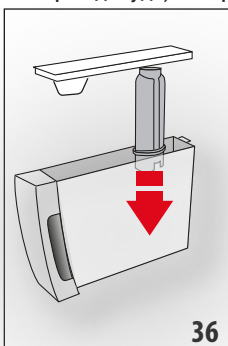

12. Ыдыстағы су таусылған кезде, шайылатын суды жинақтау үшін қолданылатын контейнерді босатыңыз;

13. (Ереп орнатылса) "INSERT FILTER INTO ITS HOUSING" (Сүзгіні корпусына енгізіңіз) (36-сур.).

"" (Келесі) түймесін басып, су ыдысын шығарып алыңыз. Алдында алынған болса, су жұмсартқыш сүзгіні ауыстырыңыз;

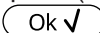
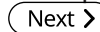
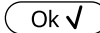
14. "RINSE AND FILL WATER TANK UP TO MAX LEVEL" (Шайыңыз және су ыдысын MAX деңгейіне дейін толтырыңыз) (4-сурет): Ыдысты MAX (максимум) деңгейіне дейін таза сумен толтырыңыз;
 15. "INSERT WATER TANK" (Су ыдысын салыңыз) (5-сурет): Су ыдысын құрылғыдағы орнына салыңыз;
 16. "POSITION 2I CONTAINER" "OK TO START RINSING" (2 л ыдыс қойып, шаюды бастау үшін OK түймесін басыңыз): Қақ тазалау ерітіндісін жинау үшін қолданылатын бос ыдысты ыстық су шүмегінің астына қойып (9-сурет), мына түймені басыңыз: 
 17. Ыстық су шүмегінен ыстық су/бу құйылады және "RINSING UNDERWAY" "PLEASE WAIT" (Шаю орындалуда, күте тұрыңыз) хабары көрсетіледі;
 18. "EMPTY DRIP TRAY" (Тамшы науасын босатыңыз) (22-сурет): Екінші шаюдың соңында тамшы науасы (A15) мен тартылған кофе ыдысын (A11) алыңыз, босатыңыз және орнына салыңыз, сосын  түймесін басыңыз;
 19. "DESCALE COMPLETE" (Қақ тазалау аяқталды):  түймесін басыңыз;
 20. "FILL TANK WITH FRESH WATER" (Ыдысты таза сумен толтыру): шайылатын суды жинақтау үшін қолданылатын ыдысты босатып, су ыдысын алыңыз да, таза сумен MAX деңгейіне дейін толтырып, құрылғыны кері салыңыз.
- Қақ тазалау циклі осымен бітеді.

Ескеріңіз!

- Егер қақ тазалау дұрыс орындалмаса (мысалы, жарық жоқ), циклді қайталауды ұсынамыз;
- Қақты тазалап болғаннан кейін тарту ыдысында (A11) судың болуы қалыпты жағдай.
- Су ыдысы MAX (МАКС) деңгейіне дейін толтырылатын болса, қақтан тазалау соңында құрылғының ішкі айналымынан қақтан тазалағыш ерітінді толығымен жойылмайтынына кепілдеме беру үшін үшінші рет шаюды сұрайды. Шаюды бастамас бұрын, тамшы науасын босатуды ұмытпаңыз;

- Құрылғы қақ тазалау циклдерін өте қысқа уақыт аралықтарында орындауды сұрауы мүмкін. Бұл – қалыпты нәрсе және ол құрылғының кеңейтілген басқару жүйесінің болуына байланысты.

14. СУ ҚАТТЫЛЫҒЫН РЕТТЕУ

Бір кезеңде уақыт өткен соң су қаттылығына сай "DESCALING NEEDED" "DESCALING NEEDED" "PRESS OK TO START (~45MIN)  (Қақтан тазалау қажет - бастау үшін OK түймесін басыңыз (~45 мин.)) хабары көрсетіледі. Құрылғы әдепкі параметр бойынша су қаттылығының "4" мәніне орнатылады. Сонымен қатар, бұл құрылғыны әр түрлі аймақтардағы құбыр суының қаттылығына сай бағдарламалау арқылы құрылғыны сирегірек тазалау қажет болатындай етіп орнатуға болады.

14.1 Су қаттылығын өлшеу

1. TOTAL HARDNESS TEST (ТОЛЫҚ ҚАТТЫЛЫҚТЫ ТЕКСЕРУ) индикаторын қағазынан (D1) шығарыңыз (ағылшын тіліндегі нұсқауларға тіркелген).
2. Қағазды стакандағы суға бір секундқа толығымен батырып алыңыз.
3. Қағазды судан шығарып, жайлап сілкіңіз. Шамамен бір минуттан соң 1, 2, 3 немесе 4 қызыл шаршы судың қаттылығының деңгейіне қарай көрінеді. Әрбір шаршы бір деңгей болып есептеледі.

Индикатор қағазы	Су қаттылығы
	1-деңгей - жұмсақ су
	2-деңгей - шамалы қатты су
	3-деңгей - қатты су
	4-деңгей - өте қатты су

14.2 Су қаттылығын орнату

1. Демдеу торын "6.1 Мәзір параметрлеріне кіру" бөлімде сипатталғандай етіп енгізіңіз;
2. "WATER HARDNESS" (Су қаттылығы) түймесін басыңыз;

3. "WATER HARDNESS" "CURRENT VALUE UNDERLINED" (Су қаттылығы, ағымдағы мәннің асты сызылды): Қажетті деңгейді басыңыз (1-деңгей = жұмсақ су; 4-деңгей = өте қатты су);

4. Басты бетке оралу үшін "  Esc " түймесін басыңыз.

Құрылғы сол кезде жаңа су қаттылығының параметрімен бағдарламаланады.

15. СУ ЖҰМСАРТҚЫШ СҮЗГІ

Кейбір үлгілерге су жұмсартқыш сүзгі (D7) бекітіледі. Егер сіздегі үлгіде ондай болмаса, De'Longhi тұтынушыны қолдау қызметтерінен сатып алуды ұсынамыз. Сүзгіні дұрыс пайдалану үшін, төмендегі нұсқаларды орындаңыз.

15.1 Сүзгіні орнату

1. Сүзгіні (D7) орамынан шығарыңыз;
2. Демдеу торын "6.1 Мәзір параметрлеріне кіру" бөлімде сипатталғандай етіп енгізіңіз;
3. "WATER FILTER" (Су сүзгісі) түймесін басыңыз;
4. "TURN DATE INDICATOR TO NEXT 2 MONTHS" (Күн индикаторын келесі 2 айға бұрау) түймесін басыңыз (37-сурет): күн дискісін келесі пайдаланылатын екі айды көрсету үшін бұраңыз.  түймесін басыңыз;

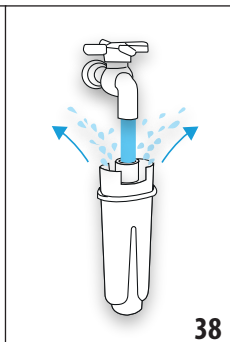
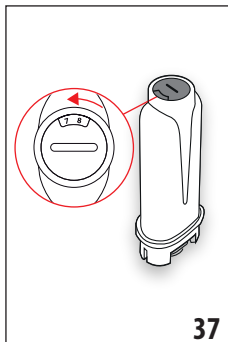

Ескеріңіз

ІҚұрылғы дұрыс пайдаланылса, бұл сүзгі екі айға жарамды болады. Егер кофе құрылғысы сүзгісі енгізілген күйде пайдаланылмай қалса, сүзгі тек 3 аптаға жарамды болады.

5. "RUN WATER INTO FILTER HOLE UNTIL IT COMES OUT" (Сүзгіге суды тесігінен шыққанша құйыңыз) (38-сурет): Сүзгіні іске қосу үшін, суретте көрсетілгендей етіп сүзгі ішіндегі тесік арқылы су ағызыңыз, су бүйірдегі тесіктерден бір минуттан астам ағуы керек.  түймесін басыңыз;

6. Ыдысты (A17) құрылғыдан шығарып, сумен толтырыңыз.

7. "IMMERSE FILTER TO EXPEL AIR BUBBLES" (Сүзгіні ауа көбіктерін шығару үшін батырыңыз) (39-сурет): Сүзгіні су ыдысына салып, шамамен он секундтай толық батырыңыз да, ауа көпіршіктерін шығарып жіберу үшін абайлап қисайтыңыз және басыңыз.  түймесін басыңыз;

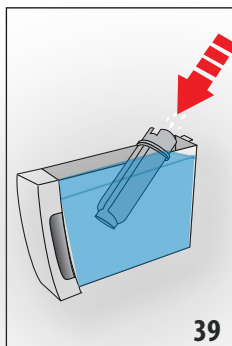

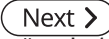
8. "INSERT FILTER" "IN HOUSING" (Сүзгіні корпусына енгізіңіз): Сүзгіні (D7) корпусына салыңыз (36-сур.) және орнына жеткенше б а с ы ң ы з .  түймесін басыңыз;

9. "INSERT WATER TANK" (Су ыдысын салыңыз): Ыдыстың қақпағын (A17) жауып, ыдысты құрылғыдағы орнына салыңыз (5-сурет);

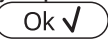

10. "POSITION 0.5L CONTAINER" "OK TO ENABLE FILTER" (0,5 л суды қойыңыз, сүзгіні іске қосу үшін ОК түймесін басыңыз)(7-сурет): Ыстық су шүмегінің (D6) астына ыдыс қойып,  түймесін басыңыз. Құйылу автоматты түрде басталып, тоқтайды.

Содан кейін сүзгі белсенді болады және кофе құрылғысын пайдалана аласыз.

15.2 Сүзгіні ауыстыру

Дисплейде "REPLACE WATER FILTER" "PRESS OK TO START" (Су сүзгісін ауыстырыңыз, бастау үшін ОК түймесін басыңыз) хабары пайда болған кезде, сүзгіні (D7) ауыстырыңыз: дереу

ауыстыру үшін,  түймесін басып, нұсқауларды 5-қадамнан бастап орындаңыз.

Сүзгіні ауыстыру үшін,  түймесін басыңыз. Сүзгіні ауыстыру қажет екенін еске салу үшін дисплейде  белгісі көрсетіледі. Ауыстыру үшін мыналарды орындаңыз:

1. Ыдысты (A17) және бітеліп қалған сүзгіні шығарыңыз;
2. Жаңа сүзгіні орамынан шығарыңыз;
3. Демдеу торын "6.1 Мәзір параметрлеріне кіру" бөлімде сипатталғандай етіп енгізіңіз;
4. 3-пункттен бастап алдыңғы бөлімде сипатталған әрекеттерді орындаңыз.



Содан кейін сүзгі белсенді болады және кофе құрылғысын пайдалана аласыз.

Ескеріңіз!

Екі айдан соң (күн көрсеткішін көріңіз) немесе құрылғы 3 апта бойы пайдаланылмаса, сүзгіні ауыстырыңыз, хабар әлі көрсетілмесе де сүзгіні ауыстыру керек.

15.3 Сүзгіні шығару

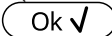
Егер құрылғыны сүзгісіз (D7) пайдаланғыңыз келсе, оны алып, құрылғыға оның алынғаны туралы ескертуіңіз керек. Мына әрекетті орындаңыз:

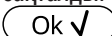
1. Ыдысты (A17) және бітеліп қалған сүзгіні шығарыңыз;
2. Демдеу торын "6.1 Мәзір параметрлеріне кіру" бөлімде сипатталғандай етіп енгізіңіз;
3. "WATER FILTER" (СУ СҮЗГІСІ) ТҮЙМЕСІН БАСЫҢЫЗ;
4. "REMOVE WATER FILTER" (Су сүзгісін алыңыз) хабарының қасындағы таңдағышты басыңыз;
5. "CONFIRM FILTER REMOVAL" (СҮЗГІНІҢ АЛЫНҒАНЫН ПАСТАУ):  түймесін басыңыз (немесе параметрлер мәзіріне қайту үшін  түймесін басыңыз);
6. "FILTER REMOVED" (Сүзгі алынды): өзгеріс сақталды. Басты бетке оралу үшін  түймесін басыңыз.



Ескеріңіз!

Екі айдан соң (күн көрсеткішін көріңіз) немесе құрылғы 3 апта бойы пайдаланылмаса, сүзгіні ауыстырыңыз, хабар әлі көрсетілмесе де сүзгіні ауыстыру керек.

16. ТЕХНИКАЛЫҚ ДЕРЕКТЕР





Кернеу:	220-240 В~ 50-60 Гц макс. 10 А
Қуат:	1450 Вт
Қысым:	1,9 МПа (19 бар)
Су ыдысының сыйымдылығы:	1,8 л
ҰхДхБ өлшемі:	240x440x360 мм
Сым ұзындығы:	1750 мм
Салмағы:	10 кг
Дәндер ыдысының сыйымдылығы:	300 г
Жиілік:	2400/2483,5 МГц
Электр энергиясының максималды қуаты	1 0 мВт

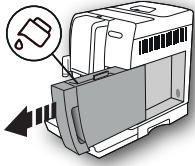
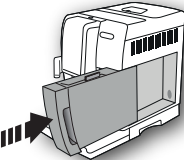
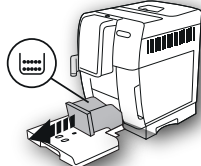

16.1 Қуат үнемдеу жолдары туралы кеңестер

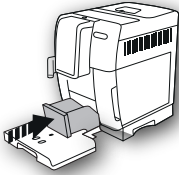
- Қосымша құралдарды дайындалатын сусын үшін қажет болмаған жағдайда бу түтігінің қондырмасына (A8) бекітпеңіз. Құйып болған соң, қосымша құралды шешіп алыңыз. (Сүт қосылған сусынды құйған соң, сүт ыдысын (E) шығарып алмас бұрын әрқашан тазалап отырыңыз);
- Автоматты өшіру уақытын 15 минутқа орнатыңыз ("6.7 Автоматты өшу (күту режимі)  тарауын қараңыз):
- Қуат үнемдеу режимін іске қосу ("6.8 Қуат үнемдеу  тарауын қараңыз);
- Құрылғы сұраған кезде, қақ тазалау циклін орындаңыз.

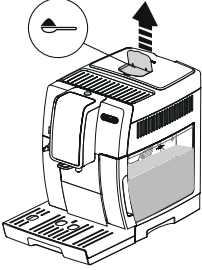

17.  КӨРСЕТИЛЕТІН ХАБАРЛАР

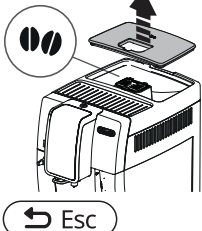
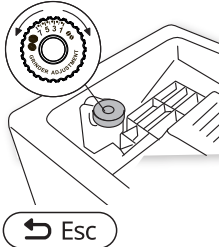
КӨРСЕТИЛЕТІН ХАБАР	ЫҚТИМАЛ СЕБЕБІ	ШЕШІМІ
<p>FILL TANK WITH FRESH WATER (ЫДЫСТЫ ТАЗА СУМЕН ТОЛТЫРЫҢЫЗ)</p> 	<p>Ыдыстағы (A17) су жеткіліксіз.</p>	<p>Су ыдысын толтырыңыз және/немесе "сырт" етіп орнына киілгенше итеру арқылы дұрыстап салыңыз.</p>
<p>INSERT WATER TANK (СУ ЫДЫСЫН САЛЫҢЫЗ)</p> 	<p>Ыдыс (A17) орнына дұрыс салынбаған.</p>	<p>Су ыдысын дұрыстап енгізіңіз және орнына түскенше басыңыз.</p>
<p>EMPTY GROUNDS CONTAINER (ТАРТЫЛҒАН КОФЕ ЫДЫСЫН БОСАТЫҢЫЗ)</p> 	<p>Тартылған кофе ыдысы (A11) толып кеткен.</p>	<p>Тартылған кофе ыдысы мен тамшы науасын (A15) босатып, тазалаңыз да, құрылғыға қайта салыңыз. Маңызды: тамшы науасын шығарып жатқан кезде, тартылған кофе ыдысы айтарлықтай толық болмаса да босатылған болуы керек. Егер босатылмаса, келесі кофелерді жасаған кезде, тартылған кофе ыдысы шамадан тыс толып кетіп, құрылғы арналарын бітеуі мүмкін.</p>

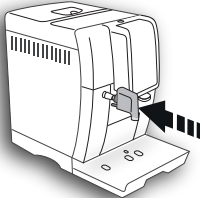
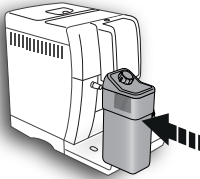
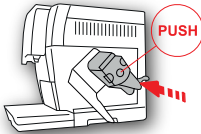
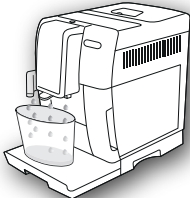

КӨРСЕТИЛЕТІН ХАБАР	ЫҚТИМАЛ СЕБЕБІ	ШЕШІМІ
<p>INSERT GROUNDS CONTAINER (ТАРТЫЛҒАН КОФЕ ҰДЫСЫН ЕНГІЗІҢІЗ)</p> 	<p>Тазалаған тартылған кофе ыдысы (A11) орнына салынбаған.</p>	<p>Тамшы науасын (A15) шығарып, тартылған кофе ыдысын орнына салыңыз.</p>
<p>ADD GROUND COFFEE MAX. ONE MEASURE (ТАРТЫЛҒАН КОФЕНІ ЕҢ КӨБІ БІР ӨЛШЕМ ДЕҢГЕЙІНЕ ДЕЙІН ҚОСЫҢЫЗ)</p> 	<p>Воронкаға (A4) тартылған кофе салынбаса да тартылған кофе жасау функциясы таңдалған.</p>	<p>Воронкаға (12-сурет) алдын ала ұнтақталған кофені салыңыз және тағы құйып көріңіз</p>
<p>ADD GROUND COFFEE MAX. ONE MEASURE (ТАРТЫЛҒАН КОФЕНІ ЕҢ КӨБІ БІР ӨЛШЕМ ДЕҢГЕЙІНЕ ДЕЙІН ҚОСЫҢЫЗ)</p>  	<p>Тартылған кофеден LONG (Ұзын) кофесін жасау сұралды</p>	<p>Тартылған кофені воронкаға (A4) (12-сур.) салып, жалғастыру және құюды аяқтау үшін "OK" таңдағышын басыңыз.</p>

КӨРСЕТІЛЕТІН ХАБАР	ЫҚТИМАЛ СЕБЕБІ	ШЕШІМІ
<p>FILL BEANS CONTAINER (ДӘН ҰДЫСЫН ТОЛТЫРЫҢЫЗ)</p> 	<p>Кофе дәндері таусылған.</p> <p>Алдын ала тартылған кофе воронкасы (A4) бітеліп қалған.</p>	<p>Дәндер ыдысын толтырыңыз (A4) (10-сурет).</p> <p>Воронканы "12.8 Тартылған кофе воронкасын тазалау" бөлімінде сипатталғандай етіп щеткамен (D5) босатыңыз.</p>
<p>GROUND TOO FINE. ADJUST MILL (КОФЕ ТЫМ ҰСАҚ, КОФЕ ТАРТҚЫШТЫ РЕТТЕҢІЗ)</p> 	<p>Тартылған кофе тым майда және кофе өте жай құйылуда немесе мүлдем құйылмауда.</p> <p>Егер су жұмсартқыш сүзгі (D7) болса, түтіктерден ауа көбігі шығып, құюға кедергі жасауы мүмкін.</p>	<p>Кофені тағы да құйып көріңіз және кофе тартқыш жұмыс істеп тұрған кезде тартуды реттеу дөңгелегін (A5) сағат тілі бағытымен "7" санына қарай бұраңыз (13-сурет). Егер 2 кесе кофе құйылғаннан кейін әлі де жай құйылса, тартуды реттеу дөңгелегін құйылу дұрысталғанша тағы бір рет "сырт" еткізіп бұрау арқылы дұрыстау процедурасын қайталаңыз (мына бөлімді қараңыз: "7.5 Кофе тартқышты реттеу"). Егер проблема жойылмаса, су ыдысының (A17) толық енгізілгенін тексеріңіз.</p> <p>Құрылғыға ыстық су шүмегін (D6) енгізіп, ағын бір қалыпты болғанша шамалы су ағызыңыз.</p>
<p>SELECT A Milder TASTE OR REDUCE COFFEE QUANTITY (ЖҰМСАҒЫРАҚ ДӘМДІ ТАҢДАҢЫЗ НЕМЕСЕ КОФЕ МӨЛШЕРІН АЗАЙТЫҢЫЗ)</p>  <p>↩ Esc</p>	<p>Өте көп мөлшердегі кофе пайдаланылған.</p>	<p>"AROMA" (Дәм) түймесін (C1) басу арқылы жұмсағырақ дәмді таңдаңыз немесе тартылған кофе мөлшерін азайтыңыз (ең көбі – 1 өлшеуіш).</p>

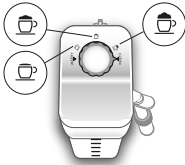
КӨРСЕТИЛЕТІН ХАБАР	ЫҚТИМАЛ СЕБЕБІ	ШЕШІМІ
<p>INSERT WATER SPOUT (СУ ШҮМЕГІН ЕНГІЗІҢІЗ)</p> 	<p>Ыстық су шүмегі (D6) енгізілмеген немесе дұрыс енгізілмеген</p>	<p>Су шүмегін орнына түскенше енгізіңіз.</p>
<p>INSERT MILK CONTAINER (СҮТ ЫДЫСЫН ЕНГІЗІҢІЗ)</p> 	<p>Сүт ыдысы (E) дұрыс салынбаған.</p>	<p>Сүт ыдысын салыңыз, оны барынша алға қарай итеріңіз.</p>
<p>INSERT INFUSER ASSEMBLY (ДЕМДЕУІШ ЖИНАҒЫН САЛЫҢЫЗ)</p> 	<p>Тазаланғаннан кейін, демдеуіш (A20) орнына салынбаған.</p>	<p>Демдеу торын "12.9 Демдеу торын тазалау" бөлімде сипатталғандай етіп енгізіңіз.</p>
<p>WATER CIRCUIT EMPTY (СУ АЙНАЛЫМЫ БОС) PRESS OK TO START (БАСТАУ ҮШІН ОК ТҮЙМЕСІН БАСЫҢЫЗ)</p>  <p>Ok ✓</p>	<p>Су айналымы бос</p>	<p>"OK" түймесін басып, шүмектен (D6) әдеттегідей су шыққанға дейін су құйыңыз. Егер проблема жойылмаса, су ыдысының (A17) толық енгізілгенін тексеріңіз.</p>

КӨРСЕТИЛЕТІН ХАБАР	ЫҚТИМАЛ СЕБЕБІ	ШЕШІМІ
<p>PRESS OK TO CLEAN OR TURN DIAL (ТАЗАЛАУ ҮШІН ОК ТҮЙМЕСІН БАСЫҢЫЗ НЕМЕСЕ ДӨҢГЕЛЕКТІ БҰРАҢЫЗ)</p>  <p>Ok ✓:</p>	<p>Сүт ыдысы көпіршікті реттеу тетігі (E1) CLEAN (Тазалау) қалпында тұрғанда салынған.</p>	<p>CLEAN (Тазалау) функциясын жалғастыру үшін "OK" селекторын басыңыз немесе көпіршікті реттеу тетігін сүт позицияларының біріне бұраңыз.</p>
<p>TURN MILK FROTH ADJUSTMENT DIAL TO CLEAN POSITION (СҮТ КӨПІРШІГІН РЕТТЕУ ДӨҢГЕЛЕГІН "ТАЗАЛАУ" БАҒЫТЫНА БҰРАҢЫЗ)</p>  <p>↶ Esc</p>	<p>Жақында сүт құйылған, сүт ыдысының (E) ішіндегі түтіктерді тазалау керек.</p>	<p>Көпіршікті реттеу дөңгелегін (E1) "CLEAN" (Тазалау) бағытына бұраңыз (19-сурет).</p>
<p>TURN FROTH ADJUSTMENT DIAL (КӨПІРШІКТІ РЕТТЕУ ДӨҢГЕЛЕГІН БҰРАҢЫЗ)</p> 	<p>Сүт ыдысы көпіршікті реттеу тетігі (E1) CLEAN (Тазалау) қалпында тұрғанда салынған.</p>	<p>Тетікті қажетті көпіршік қалпына қарай бұраңыз.</p>

КӨРСЕТИЛЕТІН ХАБАР	ЫҚТИМАЛ СЕБЕБІ	ШЕШІМІ
<p>DESCALING NEEDED PRESS OK TO START (~45MIN) (ҚАҚ ТАЗАЛАУ ҚАЖЕТ, БАСТАУ ҮШІН ОК ТҮЙМЕСІН БАСЫҢЫЗ) (~45 МИН)</p>   	<p>Құрылғы қағын тазалау керек.</p>	<p>"OK"OK" қасындағы таңдағышты басу арқылы қақ тазалауды бастаңыз немесе "ESC"ESC" түймесін басу арқылы қақ тазалауды кейінге қалдырыңыз. "13. Descaling (Қақ тазалау)" бөлімінде сипатталған қақ тазалау процедурасы орындалуы керек.</p>
<p>REPLACE WATER FILTER PRESS OK TO START (БАСТАУ ҮШІН ОК ТҮЙМЕСІН БАСЫҢЫЗ)</p>   	<p>Су жұмсартқыш сүзгі (D7) бітеліп қалған.</p>	<p>Сүзгіні ауыстыру немесе алу үшін "OK"OK" селекторын немесе процедураны кейінірек орындау үшін ESC түймесін басыңыз. "15. Су жұмсартқыш сүзгі" бөліміндегі нұсқауларды орындаңыз.</p>
<p>GENERAL ALARM: CONSULT USER MANUAL/APP (ЖАЛПЫ ДАБЫЛ: КЕҢЕСТІ ПАЙДАЛАНУШЫ НҮСҚАУЛЫҒЫНАН/ ҚОЛДАНБАДАН ҚАРАҢЫЗ)</p> 	<p>Құрылғының іші өте лас.</p>	<p>Құрылғының ішін "12. Тазалау" бөлімінде сипатталғандай етіп мұқият тазалаңыз. Бұл хабар тазаланған соң да көрсетілсе, тұтынушыларға қызмет көрсету орталығымен хабарласыңыз.</p>
	<p>Сүт ыдысының (E) ішіндегі түтіктер тазалануы керек.</p>	<p>Көпіршікті реттеу дөңгелегін (E1) "CLEAN" (Тазалау) бағытына бұраңыз (19-сурет).</p>
	<p>Сүзгінің (D7) орнына салынуы керектігін еске салады.</p>	<p>Сүзгіні салыңыз немесе оны "15. Су жұмсартқыш сүзгі" бөлімінде сипатталғандай етіп алыңыз.</p>

КӨРСЕТИЛЕТІН ХАБАР	ЫҚТИМАЛ СЕБЕБІ	ШЕШІМІ
	Құрылғы қағын тазалау керек.	"13. Descaling (Қақ тазалау)" бөлімінде сипатталған қақ тазалау процедурасы орындалуы керек. Құрылғы қақ тазалау циклдерін өте қысқа уақыт аралықтарында орындауды сұрауы мүмкін. Бұл – қалыпты нәрсе және ол құрылғының кеңейтілген басқару жүйесінің болуына байланысты.
	Қуат үнемдеу қосылады.	Қуатты үнемдеуді ажырату үшін, "6.8 Қуат үнемдеу " бөлімінде сипатталған әрекеттерді орындаңыз.
	Бұл құрылғы жабдыққа bluetooth арқылы қосылады.	
CLEANING UNDERWAY PLEASE WAIT (ТАЗАЛАНУДА, КҮТІҢІЗ)	Құрылғы өзінің ішкі айналымында ластықты анықтады.	Құрылғының қайта пайдалануға дайындығын тексеріп, қажетті сұйықтықты қайта таңдаңыз. Егер проблема жойылмаса, тұтынушыларды қолдау қызметімен хабарласыңыз.

18. АҚАУЛЫҚТАРДЫ ЖОЮ

Төменде кейбір ықтимал ақаулықтар көрсетілген.

Егер проблема сипатталғандай әдіспен шешілмесе, тұтынушыларды қолдау қызметтерімен хабарласыңыз.

ПРОБЛЕМА	ЫҚТИМАЛ СЕБЕБІ	ШЕШІМІ
Кофе ыстық емес.	Кеселер алдын ала қыздырылмайды.	Кеселерді ыстық сумен шаю арқылы алдын ала жылытыңыз (Ескеріңіз: ыстық су функциясын пайдалана аласыз).
	Демдеу торы суып қалған, себебі соңғы кофе жасалғалы 2/3 минут өткен.	Кофе жасамас бұрын, демдеу торын шаю функциясын пайдалану арқылы қыздырыңыз ("6.3 Шаю" бөлімін қараңыз).
	Төменгі кофе температурасы орнатылды.	Мәзірден жоғарырақ кофе температурасын орнатыңыз ("6.9 Кофе температурасы" бөлімі). Ескеріңіз: Температураның өзгеруі көбінесе ұзын сусындарға әсер етеді.

ПРОБЛЕМА	ЫҚТИМАЛ СЕБЕБІ	ШЕШІМІ
Кофе көпіршігі жеткіліксіз.	Кофе тым ірі етіліп тартылған.	Кофе тартқыш жұмыс істеп тұрған кезде тартуды реттеу дөңгелегін (A5) сағат тілі бағытына қарсы 1 санына қарай бір рет бұраңыз (13-сурет). Кофе қанағаттанарлықтай етіп жасалмайынша сыртылдата бұрауды жалғастырыңыз. Нәтиже тек 2 кофе жасаған соң ғана беріледі (мына бөлімді қараңыз: "7.5 Кофе тартқышты реттеу").
	Кофе жарамсыз.	Эспрессо құрылғыларына арналған кофені пайдаланыңыз.
	Кофе жаңа емес.	Кофе қаптамасы тым ұзақ уақыт ашық тұрған және оның дәмі жоғалған.
Кофе тым баяу құйылады немесе тамшылап тұрады.	Кофе тым майда етіліп тартылған.	Кофе тартқыш жұмыс істеп тұрған кезде тартуды реттеу дөңгелегін (A5) сағат тілі бағытымен 7 санына қарай бір рет бұраңыз (13-сурет). Кофе қанағаттанарлықтай етіп жасалмайынша сыртылдата бұрауды жалғастырыңыз. Нәтиже тек 2 кофе жасаған соң ғана беріледі (мына бөлімді қараңыз: "7.5 Кофе тартқышты реттеу").
Кофе бір немесе екі шүмектен де ақпайды.	Кофе шүмектері (A9) бітеліп қалған.	Шүмектерді тіс тазартқышпен тазалаңыз (25B-сурет).
Құрылғы кофе жасамайды	Құрылғы өзінің ішкі айналымында ластықты анықтады. "Cleaning underway" (Тазалау орындалуда) хабары көрінеді.	Құрылғының қайта пайдалануға дайындығын тексеріп, қажетті сұйықтықты қайта таңдаңыз. Егер проблема жойылмаса, тұтынушыларды қолдау қызметімен хабарласыңыз.
Құрылғы іске қосылмайды	Қуат сымының жалғағышы (D7) дұрыс енгізілмеген.	Жалғағышты құрылғының артындағы ұяшыққа барған жеріне дейін енгізіңіз (1-сурет).
	Ол розеткаға қосылмаған.	Розеткаға қосыңыз (1-сурет).
	Негізгі қосқыш (A22) іске қосылмаған.	Негізгі қосқышты басыңыз (2-сурет).
Демдеу торын шығару мүмкін емес	Құрылғы дұрыс ажыратылмаған	 түймесін (A15) басу арқылы құрылғыны өшіріңіз ("5. Құрылғыны өшіру" бөлімін қараңыз).

ПРОБЛЕМА	ЫҚТИМАЛ СЕБЕБІ	ШЕШІМІ
Қақ тазалау соңында құрылғы үшінші шауды талап етеді	Екі шау циклі барысында су ыдысы (A17) МАХ деңгейіне дейін толтырылмаған	Құрылғы көрсететін нұсқауларды орындаңыз, бірақ алдымен су тасып кетпес үшін тамшы науасын (A15) босатыңыз.
Milk does not flow from the milk spout (Сүт шүмектен (E5) ақпайды)	Сүт ыдысының (E) қақпағы (E2) кірлеген	Сүт ыдысының қақпағын "12.10 Сүт ыдысын тазалау" бөлімінде сипатталғандай етіп тазалаңыз.
Сүтті үлкен көбіктер бар және ол сүт шүмегінен (E5) шашырап шығады немесе аз ғана көпіршік шығады	Сүт жеткілікті деңгейде салқын емес немесе ол жартылай шайқалған немесе шайқалған.	Т о ң а з ы т қ ы ш температурасындағы (шамамен 5°) майсыздандырылған немесе жартылай майсыздандырылған сүтті пайдаланған жөн. Егер нәтиже сіз қалағандай болмаса, басқа компанияның сүтін пайдаланып көріңіз.
	Көпіршікті реттеу дөңгелегі (E1) дұрыс реттелмеген.	"9. капучино және сүт негізіндегі сусындарды жасау" бөліміндегі нұсқаулар бойынша реттеңіз.
	Сүт ыдысының қақпағы (E2) немесе көпіршікті реттеу дөңгелегі (E1) кірлеген	Сүт ыдысының қақпағын және басқару тетігін "12.10 Сүт ыдысын тазалау" бөлімінде сипатталғандай етіп тазалаңыз.
	Ыстық су түтігінің қондырмасы (A8) кірлеген	Байланыс түтікшесін "12.11 Ыстық су қондырмасын тазалау" бөлімінде сипатталғандай етіп тазалаңыз.
Пайдаланылмаған кезде машинадан шуылдар немесе шағын түтіндер шығады	Құрылғы қолдануға дайын немесе жақында ғана өшірілген және конденсат ыстық бу жасағышқа енуде	Бұл қалыпты жұмыс істеудің бір бөлігі болып табылады. Бұл құбылысты азайту үшін, тамшы науасын босатыңыз.