

---

ECAM37X.85

# DINAMICA plus

KAVNI APARAT

Navodila za uporabo

Instructions videos available at:  
<http://dinamicaplus.delonghi.com>



---

**De'Longhi**

**A**

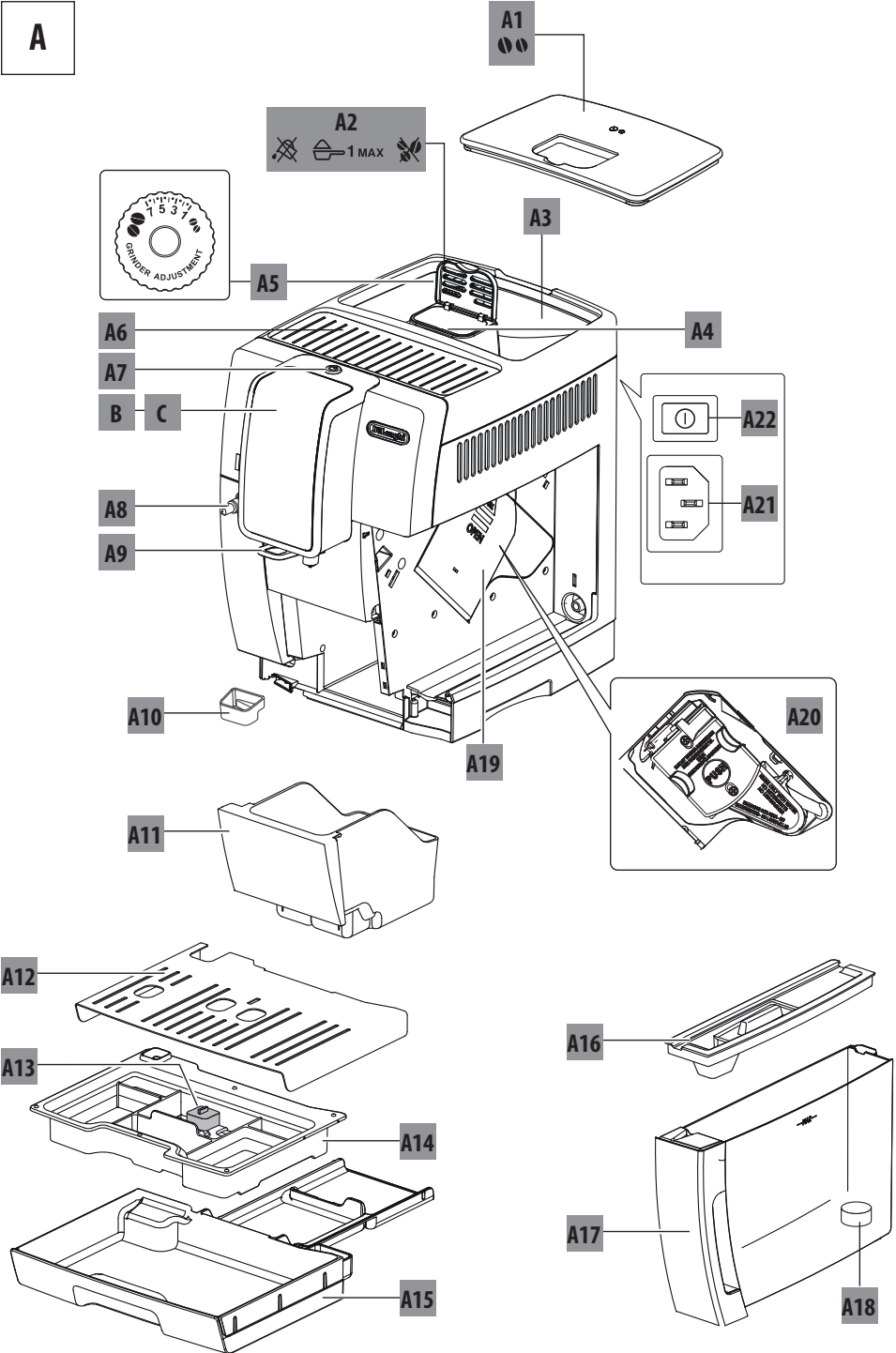

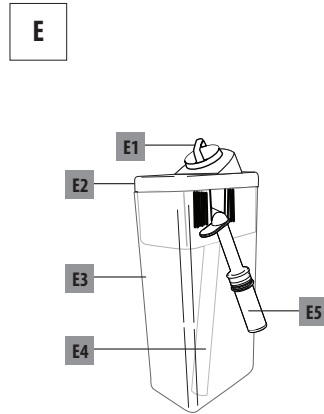
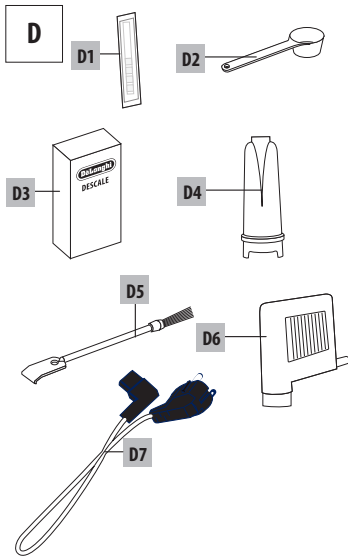
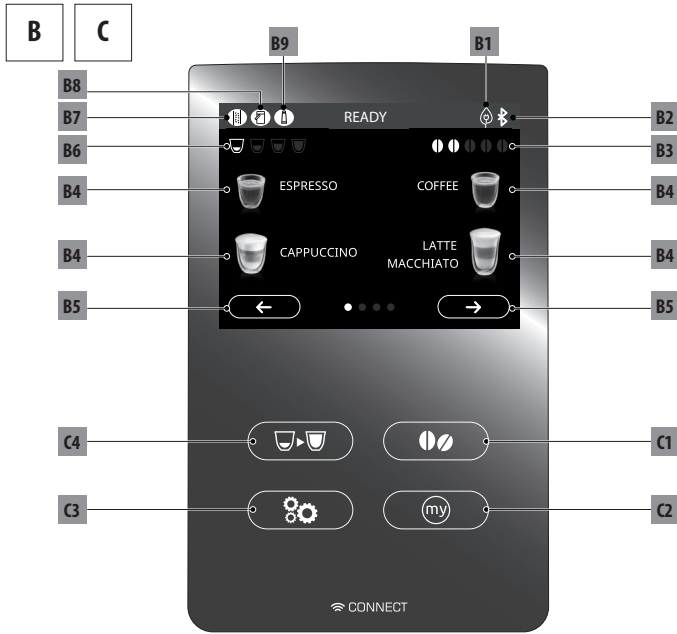

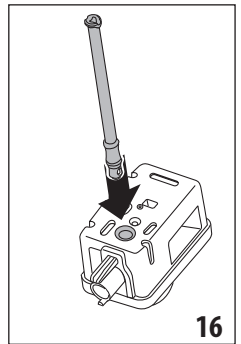
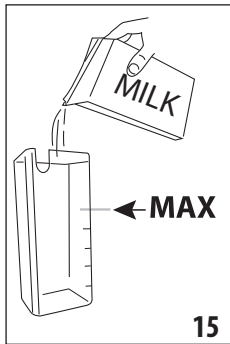
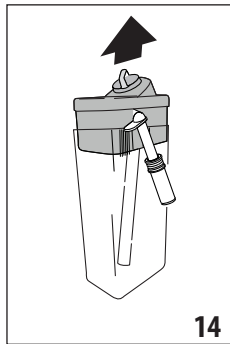
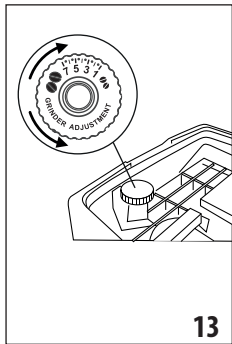
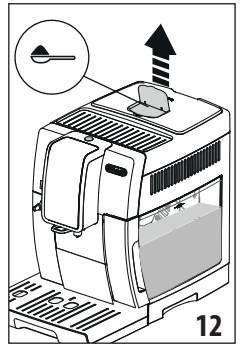
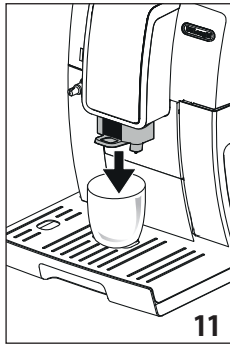
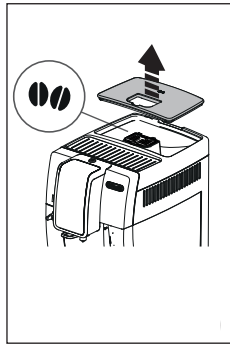
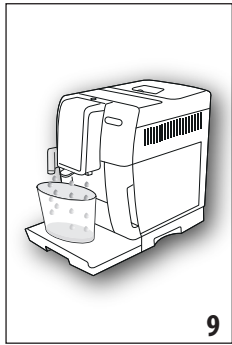
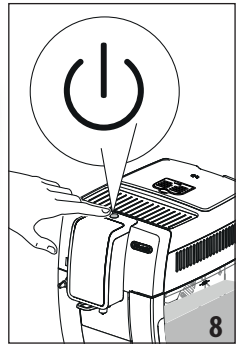
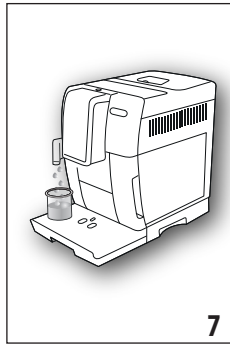
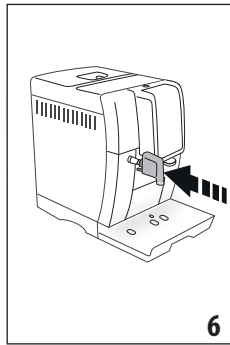
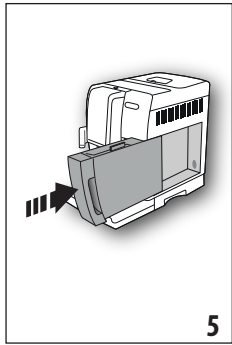
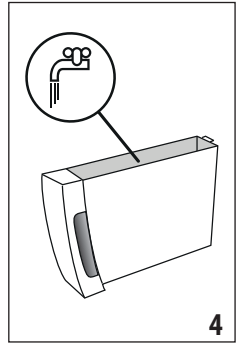
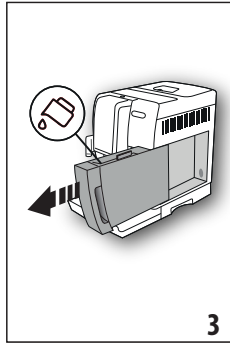
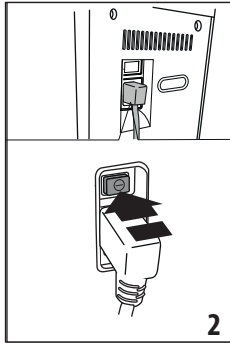
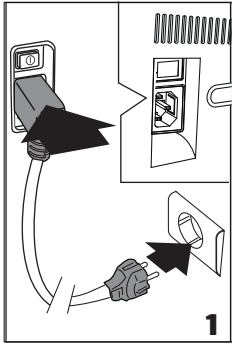

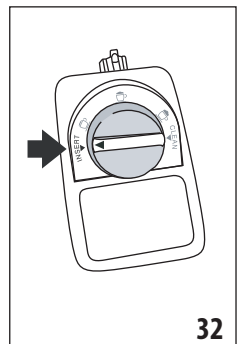
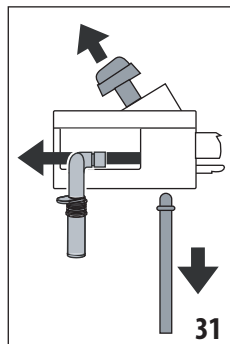
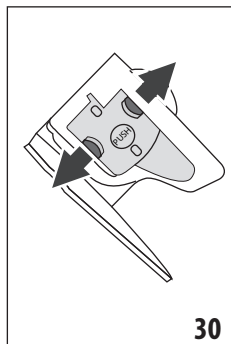
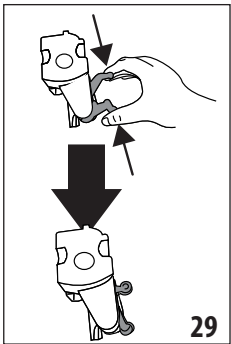
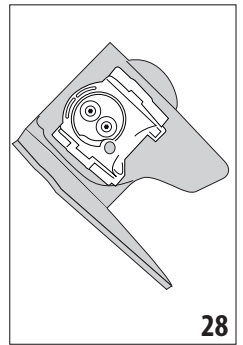
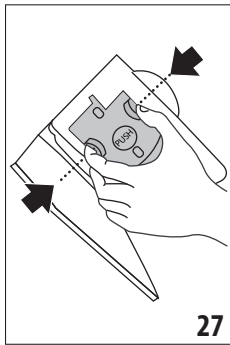
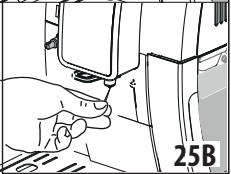
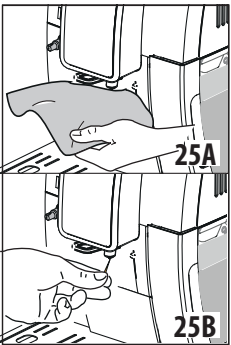
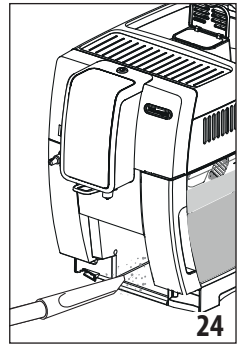
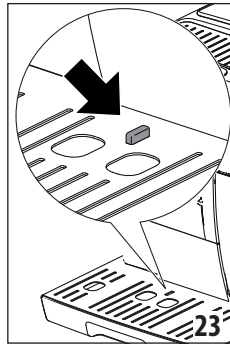
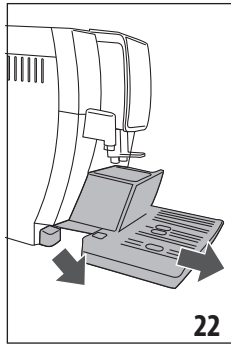
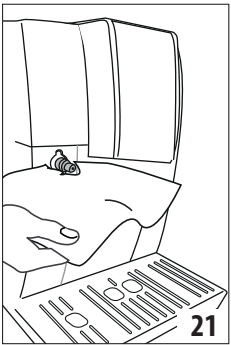
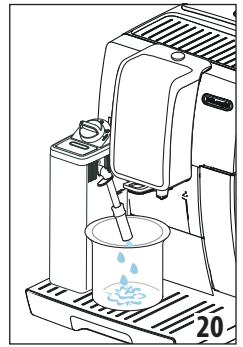
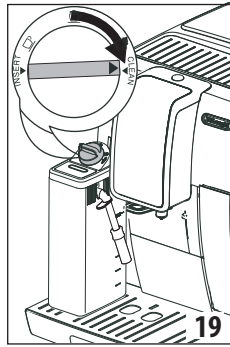
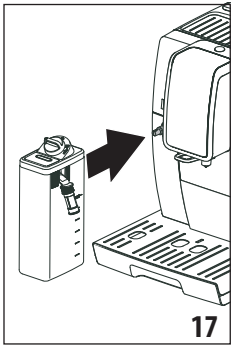

## POVZETEK

<b>1. UVOD</b> .....	7
1.1 Črke v oklepajih.....	7
1.2 Težave in popravila.....	7
1.3 Prenesite aplikacijo!.....	7
<b>2. OPIS</b> .....	7
2.1 Opis aparata (str. 3 - A).....	7
2.2 Opis glavne strani (homepage - glavni zaslon) (str. 2 - B).....	7
2.3 Opis nadzorne plošče (str. 2 - C).....	7
2.4 Opis opreme (str. 2 - D).....	7
2.5 Opis posode za mleko (str. 2 - E).....	8
<b>3. PRVI VKLOP APARATA</b>  .....	8
<b>4. VKLOP APARATA</b>  .....	8
<b>5. IZKLOP APARATA</b> .....	8
<b>6.</b>  <b>NASTAVITVE MENIJA</b> .....	8
6.1 Odprite meni.....	8
6.2 Zapustite meni.....	8
6.3 Izpiranje.....	9
6.4 Odstranjevanje vodnega kamna.....	9
6.5 Filter vode.....	9
6.6 Vrednosti napitkov.....	9
6.7 Samodejni izklop (standby).....	9
6.8 Varčevanje z energijo.....	9
6.9 Temperatura kave.....	9
6.10 Trdota vode.....	9
6.11 Nastavi jezik.....	9
6.12 Zvočno opozorilo.....	9
6.13 Bluetooth.....	10
6.14 Tovarniške vrednosti.....	10
6.15 Statistika.....	10
<b>7. PRIPRAVA KAVE</b>  .....	10
7.1 Priprava kave s kavnimi zrni.....	10
7.2 Izbira arome kave.....	10
7.3 Izberite količino kave.....	10
7.4 Priprava kave s predhodno mleto kavo.....	11
7.5 Nastavitev mlinčka za kavo.....	11
7.6 Nasveti za toplejšo kavo.....	11
<b>8. VRČ KAVE</b> .....	11

<b>9. PRIPRAVA TOPLIH NAPITKOV Z MLEKOM</b>  .....	12
9.1 Napolnite in vpnite posodo za mleko.....	12
9.2 Nastavite količino pene.....	12
9.3 Samodejna priprava mlečnih napitkov.....	12
9.4 Čiščenje posode za mleko po vsaki uporabi.....	13

<b>10. TOČENJE TOPLE VODE</b>  .....	13
---	----

<b>11. PRILAGAJANJE NAPITKOV</b>   .....	13
--	----

<b>12. ČIŠČENJE</b>  .....	14
12.1 Čiščenje aparata.....	14
12.2 Čiščenje notranjega obtoka aparata.....	14
12.3 Čiščenje posode za kavne usedline.....	14
12.4 Čiščenje posoda za zbiranje kapljavine in kondenzata.....	14
12.5 Čiščenje notranjosti aparata.....	14
12.6 Čiščenje rezervoarja vode.....	14
12.7 Čiščenje ustnikov dulca za kavo.....	15
12.8 Čiščenje lijaka za mleko kavo.....	15
12.9 Čiščenje poparnika.....	15
12.10 Čiščenje posode za mleko.....	15
12.11 Čiščenje šobe za vročo vodo/paro.....	15

<b>13. ODSTRANJEVANJE VODNEGA KAMNA</b>  .....	15
---	----

<b>14. PROGRAMIRANJE TRDOTE VODE</b>  .....	17
14.1 Merite trdote vode.....	17
14.2 Nastavitev trdote vode.....	17

<b>15. FILTER ZA MEHČANJE VODE</b>  .....	17
15.1 Namestitev filtra.....	17
15.2 Zamenjava filtra.....	18
15.3 Odstranjevanje filtra.....	18

<b>16. TEHNIČNI PODATKI</b> .....	18
16.1 Nasveti za varčevanje z energijo.....	19

<b>17. NA ZASLONU PRIKAZANA SPOROČILA</b>  .....	19
---	----

<b>18. ODPRAVLJANJE TEŽAV</b>  .....	24
---	----

## 1. UVOD

Zahvaljujemo se Vam za izbiro aparata za pripravo kave in kapučina.

Vzemite si nekaj minut časa in preberite ta navodila za uporabo. Na ta način se boste izognili nevarnim situacijam ali poškodovanju aparata.

### 1.1 Črke v oklepajih

Črke v oklepajih ustrezajo legendi, navedeni v Opisu aparata (str. 2-3).

### 1.2 Težave in popravila

Če imate težave poskusite najprej rešiti problem s pomočjo opozoril, navedenih v poglavjih "17. Na zaslonu prikazana sporočila" in "18. Odpravljanje težav".

Če kljub navodilom težave ne morete odpraviti, se obrnite na oddelek za tehnično podporo na telefonski številki, navedeni na priloženem listu "tehnična podpora".

Če vaše države ni na seznamu, pokličite na številko, navedeno na garancijskem listu. Za morebitna popravila se obrnite izključno na pooblaščen tehnični servis De'Longhi. Naslovi so navedeni na garancijskem listu, ki je priloženo stroju.

### 1.3 Prenesite aplikacijo!



Zahvaljujoč aplikaciji De'Longhi Coffee Link je mogoče nekatere funkcije upravljati na daljavo.

Aplikacija vsebuje tudi informacije, nasvete, zanimivosti o svetu kave ter lahko imate na dosegu roke vse informacije o vašem aparatu.



Ta simbol označuje funkcije, ki jih lahko upravljate ali posvetujete preko aplikacije.

Poleg tega je mogoče ustvariti do največ 3 novih napitkov in shraniti v vašem aparatu.

#### Opomba:

Preverite skladne dodatke na "compatibledevices.delonghi.com".

## 2. OPIS





### 2.1 Opis aparata (str. 3 - A)

- A1. Pokrov posode za kavo v zrnju
- A2. Pokrov lijaka mlete kave
- A3. Posoda za kavo v zrnju
- A4. Lijak za polnjenje s predhodno mleto kavo
- A5. Gumb za nastavitev stopnje mletja kave
- A6. Pladenj za skodelice
- A7. Tipka : za vklop ali izklop aparata (standby)
- A8. Šoba za vročo vodo
- A9. Dulec za kavo (nastavljiv po višini)
- A10. Posoda za zbiranje kondenzata
- A11. Vsebnik kavnih usedlin
- A12. Pladenj za skodelice
- A13. Oznaka nivoja vode v zbirnem pladnju kapljevine
- A14. Rešetka pladnja
- A15. Posoda za zbiranje kapljevine
- A16. Pokrov rezervoarja vode
- A17. Rezervoar za vodo
- A18. Sedež za filter za mehčanje vode
- A19. Vratca poparnika
- A20. Poparnik
- A21. Prostor za napajalni kabel
- A22. Glavno stikalo

### 2.2 Opis glavne strani (homepage - glavni zaslon) (str. 2 - B)

- B1. Prižgan simbol za varčevanje z energijo
- B2. Prižgan simbol bluetooth
- B3. Izbrana aroma
- B4. Napitki, ki jih izberemo neposredno
- B5. Puščica za listanje
- B6. Izbrana dolžina
- B7. Alarm za potrebno odstranjevanje vodnega kamna
- B8. Alarm za potrebno čiščenje posode za mleko
- B9. Alarm za potrebno zamenjavo filtra

### 2.3 Opis nadzorne plošče (str. 2 - C)

- C1.  : izbira arome napitka
- C2.  : Meni za izbiro osebnih napitkov. Ob prvi uporabi, če niso vnaprej programirane, kot opisuje poglavje "11. Prilagajanje napitkov", se takoj začne prilagajanje napitka
- C3.  : meni za nastavitve aparata
- C4.  : izbira dolžine napitka

### 2.4 Opis opreme (str. 2 - D)

- D1. Reaktivni listič "Total Hardness Test" (test trdote vode) (priložen str. 2 navodil za uporabo v angleškem jeziku)
- D2. Merica za predhodno mleto kavo

- D3. Sredstvo za odstranjevanje vodnega kamna
- D4. Filter za mehčanje vode (v nekaterih modelih)
- D5. Čopič za čiščenje
- D6. Dulec za vročo vodo
- D7. Napajalni kabel

## 2.5 Opis posode za mleko (str. 2 - E)

- E1. Gumb za nastavitve pene in funkcija CLEAN
- E2. Pokrov posode za mleko
- E3. Posoda za mleko
- E4. Cevka za zajemanje mleka
- E5. Cevka za iztekanje spenjenega mleka (nastavljiva)

## 3. PRVI VKLOP APARATA

### Opomba!

- Ob prvi uporabi je vodni tokokrog prazen, zato je aparat lahko zelo hrupen: hrup se bo zmanjšal s polnjenjem tokokroga.
- Aparat je bil tovarniško testiran z uporabo kave, zato je povsem običajno, da v mlinčku najdete ostanke kave. V vsakem primeru pa jamčimo, da je ta aparat nov.
- Svetujemo, da aparat čim prej prilagodite stopnji trdote vode na način, opisan v poglavju "14. Programiranje trdote vode".

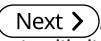
1. Priključek napajalnega kabla (D7) vstavite v ležišče (A21) na zadnji strani naprave in aparat priključite na električno omrežje (sl. 1) ter se prepričajte, da je pritisnjeno glavno stikalo (A22) na zadnji strani aparata (sl. 2);
2. Izberite jezik zaslona s pritiskom na , dokler se na zaslonu ne prikaže zeleni jezik: nato pritisnite zastavico, ki ustreza jeziku.

Nato sledite navodilom na zaslonu samega aparata:

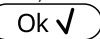
3. Izvlecite rezervoar za vodo (A17) (sl. 3), napolnite ga do oznake MAX (na rezervoarju) s svežo vodo (sl. 4) ter vstavite sam rezervoar (sl. 5);
4. Preverite, ali je dulec za vročo vodo (D6) vstavljen na šobo (A8) (sl. 6) in pod njega postavite posodo (sl. 7) z prostornino vsaj 100 ml;
5. Pritisnite  za potrditev: naprava izloča vodo iz dulca (sl. 8) in se nato samodejno izklopi.

Sedaj je kavni aparat pripravljen za uporabo.

### Opomba!

- Ob prvi uporabi je potrebno pripraviti 4 - 5 kapučinov, preden aparat pripravi zadovoljujočo kavo.
- Med pripravo prvih 4 - 5 kapučinov je normalno, da se sliši zvok vode, ki vre: kasneje se bo hrup zmanjšal.
- Za boljšo učinkovitost aparata priporočamo, da namestite filter za mehčanje vode (D4), po napotkih v poglavju "15.

Filter za mehčanje vode ". Če vaš model ni opremljen s filtrom, ga je mogoče kupiti v pooblaščenem servisnem centru De'Longhi.

## 4. VKLOP APARATA

### Prisimo, upoštevajte!

- Preden prižgete aparat se prepričajte, da je glavno stikalo (A22) pritisnjeno (sl. 2).
- Ob vsakem vklopu aparat samodejno opravi postopek pred ogrevanja in izpiranja, ki ga ne smete prekiniti. Aparat je pripravljen na uporabo šele, ko se navedeni postopek dokonča.

1. Za vklop aparata pritisnite tipko  (A7) (sl. 8);
2. Ko je segrevanje zaključeno, se začne faza izpiranja s toplo vodo, ki prihaja iz dulca za kavo; tako naprava poleg ogrevanja kotla spušča toplo vodo v notranje cevi, da se tudi te segrejejo.

Naprava je pripravljena za uporabo, ko se prikaže glavni zaslon (domača stran).

## 5. IZKLOP APARATA

Ob vsakem izklopu aparat opravi samodejno izpiranje, če ste pripravljali kavo.

1. Za izklop aparata pritisnite tipko  (A7) (sl. 8).
2. Če je predvideno, aparat izvede izpiranje in se ugasne (mirovanje).

### Opomba!

Če aparat ne uporabljate za daljši čas, izklopite aparat iz električnega omrežja:



1. Najprej izklopite aparat s pritiskom na tipko  (slika 8);
2. Spustite glavno stikalo (A22) na zadnji strani aparata (sl. 2).

### Pozor!

Ko je aparat vklopljen, nikoli ne pritisnite na glavno stikalo.

## 6. NASTAVITVE MENIJA

### 6.1 Odprite meni

1. Pritisnite tipko  (C3) za vstop v meni;
2. Drsite po postavkah menija s pritiskom na , dokler se ne prikaže zelena postavka;
3. Pritisnite postavko menija, ki jo želite izbrati.

### 6.2 Zapustite meni

Po opravljenih zelenih nastavitvah pritisnite , dokler se ne vrnete na domačo stran.



### 6.3 Izpiranje

S to funkcijo je mogoče točiti vročo vodo iz dulca za kavo (A9) in iz šobe za vročo vodo (D6), če je vstavljen, na ta način je mogoče očistiti in segreti notranji tokokrog stroja.

1. Pod dulec za kavo in vročo vodo postavite posodo vsebnosti najmanj 100 ml (sl. 8).
2. Ko je izbran element »RINSING (izpiranje)«, po nekaj sekundah najprej iz dulca za kavo in nato iz dulca tople vode (če je vstavljen) priteče vroča voda, ki očisti in ogreje notranji krogotok stroja (sl. 7).
3. Da bi prekinili splakovanje pritisnite na  ali počakajte na samodejni izklop.

#### Opomba!

- Če aparata ne uporabljate za čas daljši od 3-4 dni vam toplo priporočamo, da ko enkrat ponovno vklopite stroj, izvedete 2/3 splakovanja pred uporabo;
- Normalno je, da je po izvedbi te funkcije v posodi za kavne usedline (A11) prisotna voda.

### 6.4 Odstranjevanje vodnega kamna









Za navodila v zvezi z odstranjevanjem vodnega kamna glejte poglavje "13. Odstranjevanje vodnega kamna".

### 6.5 Filter vode

Za navodila o nameščanju filtra (D4) glejte poglavje "15. Filter za mehčanje vode".

### 6.6 Vrednosti napitkov



V tem odseku boste našli posebej nastavitve ter morebitno tovarniško nastavitve za vsak posamezen napitek.

1. Ko vstopite v nastavitveni meni, pritisnite »DRINK SETTINGS (nastavitve napitka)«: zaslon prikaže plošča z vrednostmi prvega napitka;
  2. Vrednosti so prikazane na stolpcih: tovarniška vrednost je označena s simbolom , medtem, ko je trenutno nastavljena vrednost označena s polnjenjem navpične vrstice;
  3. Če se želite vrniti v nastavitveni meni, pritisnite  Za pomikanje in prikazovanje napitkov pritisnite ;
  4. Če želite napitek, prikazan na zaslonu, vrniti na tovarniške vrednosti, pritisnite ;
  5. »CONFIRM RESET? (potrdim ponastavitve?)«: za potrditev pritisnite  (za preklj );
  6. "VALORI FABBRICA""IMPOSTATI": pritisnite .
- Napitek je ponastavljen na tovarniške vrednosti. Nadaljujte z drugimi napitki ali se vrnite na domačo stran tako da 2 krat pritisnete .

### 6.7 Samodejni izklop (standby)

Možno je nastaviti samodejni izklop tako, da se aparat ugasne po 15 ali 30 minutah ali po 1, 2 ali 3 urah od uporabe.

Da bi nastavili samodejni izklop, postopajte kot sledi:



1. Pritisnite »AUTO-OFF (samodejni izklop)«;
2. Izberite želeni časovni interval z izbirnima puščicama  (povečanje) ali  (zmanjšanje) vrednosti;
3. Za potrditev pritisnite .

S tem je samodejni izklop programiran.

### 6.8 Varčevanje z energijo

S to funkcijo je mogoče aktivirati ali izklopiti način varčevanja z energijo. Ko je aktivna ta funkcija, to zagotavlja manjšo porabo energije, skladno z veljavnimi evropskimi predpisi.

Da bi onemogočili ali ponovno zagnali način "varčevanje z energijo", postopajte kot sledi:

1. Pritisnite »ENERGY SAVING (varčevanje z energijo)« za izklop  ali vklop  funkcije;

V zgornji vrstici domače strani se pokaže ustrezni simbol (B1), ki označuje, da je bila funkcija aktivirana.

#### Opomba:

Ko je aktivno varčevanje z energijo, bo pred točenjem morda potrebno počakati nekaj sekund.

### 6.9 Temperatura kave

Če želite spremeniti temperaturo vode za pripravo kave, naredite naslednje:

1. Pritisnite »COFFEE TEMPERATURE (temperatura kave)«: na zaslonu se prikažejo vrednosti, ki jih je mogoče izbrati (trenutna vrednost je podčrtana);
2. Pritisnite vrednost, ki jo želite nastaviti (LOW (nizka), MEDIUM (srednja), HIGH (visoka)).

#### Opomba:

Sprememba temperature je učinkovitejša pri dolgih napitkih.

### 6.10 Trdota vode

Za navodila o nastavitvi trdote vode glejte poglavje "14. Programiranje trdote vode".

### 6.11 Nastavi jezik

Če želite spremeniti jezik na zaslonu, postopajte kot sledi:

1. Pritisnite »SET LANGUAGE (nastavi jezik)«;
2. Pritisnite zastavico za jezik, ki ga želite izbrati (pritisnite  za prikaz vseh razpoložljivih jezikov).

### 6.12 Zvočno opozorilo

Ta funkcija omogoča ali onemogoči zvočno opozorilo, ki ga aparat oddaja ob vsakem pritisku ikone in, ko vstavimo/odstranimo dodatno opremo. Da bi onemogočili ali omogočili zvočno opozorilo, postopajte kot sledi:

1. Pritisnite »BEEP (zvočno opozorilo)« za izklop (OFF) ali vklop (ON) funkcije;

### 6.13 Bluetooth

S to funkcijo se omogoči ali onemogoči PIN za povezovanje na aparat iz naprave.

1. Pritisnite »BLUETOOTH«: na zaslonu se prikaže identifikacijska serijska številka stroja (19 števk) in 4 mestna številka (PIN);
  2. Pritisnite (OFF) za vklop ali (ON) za izklop zahtevka za pin pri povezavi preko aplikacije;
- Predhodno nastavljen PIN stroja je "0000". Priporočamo, da ga posebite neposredno preko Aplikacije.

#### Opomba!

Serijska številka aparata, ki je vidna preko funkcije "Bluetooth" vam omogoča, da z gotovostjo identificirate stroj, ko ga povežete preko aplikacije.

### 6.14 Tovarniške vrednosti

S to funkcijo se ponastavijo vse nastavitve menija in programiranje količin za vse profile, nazaj na tovarniške vrednosti (razen jezika, ki ostane že nastavljen).

Za vzpostavitev tovarniško nastavljenih vrednosti naredite naslednje:

1. Pritisnite »DEFAULT VALUES (tovarniške vrednosti)«: zaslon prikaže »RESET DEFAULT VALUES (ponastavi tovarniške vrednosti)«: pritisnite (Ok ✓) za potrditev (ali pritisnite (Esc) za preklis postopka);
2. »DEFAULT VALUES SET (TOVARNIŠKE VREDNOSTI SO NASTAVLJENE)«: pritisnite (Ok ✓) za potrditev.

### 6.15 Statistika

S to funkcijo je mogoče prikazati statistične podatke aparata. Za prikaz postopajte na naslednji način:

1. Pritisnite »STATISTICS (STATISTIKA)« in preverite vse statistične podatke tako, da se med njimi premikate z (Next >).

## 7. PRIPRAVA KAVE

### 7.1 Priprava kave s kavnimi zrni

#### Pozor!

Ne uporabljajte zelenih kavnih zrn, karamelizirane ali kandirane kave, ker se v mlinčku za kavo lahko zlepijo in ga onesposobijo.

1. Kavo v zrnju vstavite v ustrezen vsebnik (A3) (sl. 10);
2. Postavite skodelico pod dulec za kavo (A9);
3. Spustite dulec tako, da ga čimbolj približate skodelici (sl. 11): tako boste dobili boljšo kremo;
4. Izberite zeleno kavo:

- ESPRESSO
- LONG (DOLGA KAVA)
- COFFEE (KAVA)
- DOPPIO + (DVOJNI+)
- 2X ESPRESSO (2X ESPRESSO)

5. Priprava se začne, na zaslonu se prikaže slika izbranega napitka ter napredovalna vrstica, ki se polni tekom priprave.

#### Opomba:

- Lahko pripravite 2 skodelici ESPRESA hkrati s pritiskom na »2X« med pripravo 1 espresa (slika ostane prikazana nekaj sekund na začetku priprave).
  - Medtem, ko aparat pripravlja kavo, lahko v vsakem trenutku prekinite točenje s pritiskom na (Stop X).
- Ko se priprava zaključi, je aparat pripravljen za novo uporabo.

#### Opomba!

- Med uporabo se na zaslonu prikažejo nekatera sporočila (NAPOLNITE REZERVOAR, IZPRAZNITE POSODO ZA USEDLINE itd.) katerih pomen je naveden v poglavju "17. Na zaslonu prikazana sporočila".
- Če želite toplejšo kavo, se posvetujte z oddelkom "7.6 Nasveti za toplejšo kavo".
- Če kava izteka po kapljicah ali je prelahka z malo kreme ali prehladna, preberite nasvete v oddelku "7.5 Nastavitev mlinčka za kavo" in v poglavju "18. Odpravljanje težav".
- Pripravo posamezne kave lahko prilagodite (gl. poglavja "11. Prilagajanje napitkov").

### 7.2 Izbira arome kave

Pritisnite tipko (C1):

my	Osebnost (če je programirana) / Standardna
● ● ● ● ● ●	X-LAHKA
● ● ● ● ● ●	LAHKA
● ● ● ● ● ●	MEDIUM (SREDNJA)
● ● ● ● ● ●	STRONG (MOČNA)
● ● ● ● ● ●	X-MOČNA
	(glej "7.4 Priprava kave s predhodno mleto kavo")

Po točenju se nastavev arome povrne na vrednost my

### 7.3 Izberite količino kave

Pritisnite tipko (C4):

my 	Osebna (če je programirana) / Standardna (gl. tabelo v poglavju "11. Prilagajanje napitkov"  )
	KOLIČINA MAJHNA (SMALL)
	KOLIČINA SREDNJA (MEDIUM)
	KOLIČINA VELIKA (LARGE)
	KOLIČINA X-VELIKA (X-LARGE)

Po točenju se nastavev količine vrne na vrednost my 

## 7.4 Priprava kave s predhodno mletu kavo

### Pozor!

- Predhodno mlete kave nikoli ne dodajate v izklopljen aparat, ker bi se lahko raztresla po notranjosti aparata in ga umazala. V takem primeru se aparat lahko poškoduje.
- Nikoli ne vstavite več kot 1 poravnano merico (D2), v nasprotnem primeru se aparat lahko zamaže ali se lijak (A4) zamaši.
- Ko uporabljate mletu kavo, lahko naenkrat pripravite le eno skodelico kave.

1. Pritisčajte tipko  (C1) dokler se na zaslonu ne prikaže »☞☜« (mleta).
2. Odprite pokrov lijaka za vnaprej mletu kavo (A2).
3. Preverite, da lijak (A4) ni zamašen, nato vnesite izravnano merico predhodno zmlete kave (sl. 12).
4. Postavite skodelico pod ustnika dulca za kavo (A9).
5. Izberite zeleno kavo:
  - ESPRESSO
  - LONG (DOLGA KAVA)
  - COFFEE (KAVA)
6. Priprava se začne, na zaslonu se prikaže slika izbranega napitka ter napredovalna vrstica, ki se polni tekom priprave. Ko se priprava zaključi, je aparat pripravljen za novo uporabo.

### Pozor! Priprava dolge kave (LONG):

Na polovici priprave stroj zahteva vnos nove izravnane merice predhodno mlete kave: nadaljujte in pritisnite .

## 7.5 Nastavev mlinčka za kavo

Mlinčka za kavo vsaj na začetku življenjske dobe aparata ni potrebno nastavljati, saj je tovarniško nastavljen tako, da zagotavlja ustrezno mletu kavo.

Kljub temu pa ga je v primeru, da že ob prvih skodelicah kave je ta redka ali z premalo kreme ali prepočasna (po kapljah), je

potrebna dodatna nastavev; to opravite s pomočjo gumba za nastavev stopnje mletja (A5) (slika 13).

### Opomba!

Ročko za nastavljanje lahko obračate samo med delovanjem mlinčka za kavo v začetni fazi priprave kavnih napitkov.

Če kava izhaja prepočasi ali ne izhaja, obrnite ročko v smeri urinega kazalca za en klik proti številu 7. Da bi dobili bolj krepko kavo in izboljšali videz kreme, obrnite ročko v nasprotni smeri urinega kazalca za en klik naenkrat proti številu 1 (v nasprotnem primeru lahko kava izhaja po kapljah).

Učinek te nastavitve je viden šele po pripravi vsaj 2 skodelic kave. Če po nastavitvi ne pridemo do želenega rezultata je potrebno ponoviti premik ročke za še en klik.

## 7.6 Nasveti za toplejšo kavo

Za pripravo toplejše kave svetujemo:



- enkrat splaknite, izberite funkcijo »Rinsing« (Splakovanje) iz menija nastavev (oddelek "6.3 Izpiranje");
- skodelice ogrejte z vročo vodo (uporabite funkcijo vroče vode, glejte poglavje "10. Točenje tople vode");
- povečajte temperaturo kave v nastavitvenem meniju »☞☜« (C3) (odstavek "6.9 Temperatura kave"). Sprememba temperature je učinkovitejša pri dolgih napitkih.

## 8. VRČ KAVE

Ta napitek na osnovi espreso kave je lahek in uravnotežen recept s tanko plastjo kreme, idealen za pitje s prijatelji.

Neobvezna dodatna oprema:	
	Vrč za kavo (Prostornina: 1 liter)
	EAN: 800439933642

1. Postavite vrč pod dulec za kavo (A9): pri izbiri vrča upoštevajte količino, ki bo iztočena, to je:

Izbrani odmerek	Količina (ml)
	≈ 250
	≈ 500
	≈ 750

2. Pritisnite »COFFEE POT (VRČ ZA KAVO)«;
3. Izberite aromo in število skodelic;

4. Pritisnite .
5. Po nekaj sekundah aparat samodejno zažene pripravo in na zaslonu se prikaže slika izbranega napitka, ter napredna vrstica ki se napolni med pripravo.

Ko se priprava zaključí, je aparat pripravljen za novo uporabo.

#### Opomba:

- : pritisnite, če želite popolnoma prekiniti pripravo in se vrniti na domačo stran.

## VARNOSTNO OPOZORILO:

Po pripravi vrča kave pustite, da se naprava 5 minut ohlaja, preden pripravite nov napitek. Nevarnost pregrevanja!

### 9. PRIPRAVA TOPLIH NAPITKOV Z MLEKOM

#### Opomba!

Da ne bi dobili premalo spjenenega mleka ali z velikimi mehurčki, vedno natančno očistite pokrov posode za mleko (E2) in šobo za toplo vodo (A8), kot opisano v odstavkih "9.4 Čiščenje posode za mleko po vsaki uporabi", "12.10 Čiščenje posode za mleko" in "12.11 Čiščenje šobe za vročo vodo/paro".

#### 9.1 Napolnite in vpnite posodo za mleko

1. Odstranite pokrov (E2) (sl. 14);
2. Napolnite posodo za mleko (E3) z zadostno količino mleka, ne presežite oznake MAX na notranji strani posode (sl. 15). Vsaka črtica na steni posode odgovarja približno 100 ml mleka;

#### Pazi!

- Če želite pripraviti gosto in homogeno peno, morate uporabiti posneto ali delno posneto mleko s temperaturo iz hladilnika (približno 5° C).
  - Kakovost pene lahko spreminja glede na:
    - vrsto mleka ali rastlinskega napitka;
    - uporabljeno znamko;
    - sestavine in hranilne vrednosti.
  - Če je vključen način "Varčevanje z energijo", lahko točenje napitka zahteva nekaj sekund čakanja.
3. Prepričajte se, da je cevka za zajemanje mleka (E4) pravilno vstavljena v ustrezen sedež na dnu pokrova posode za mleko (slika 16);
  4. Pokrov ponovno namestite na posodo za mleko;
  5. Če je nameščen, odstranite dulec za vročo vodo (D6);
  6. Vstavite in potisnite do konca posoda za mleko (E), do šobe (A8) (sl. 17): aparat odda zvočno opozorilo (če je funkcija za zvočno opozorilo omogočena);
  7. Pod dulec za kavo (A9) in pod cevko za iztekanje spjenjenega mleka (E5) postavite dovolj veliko skodelico; nastavite

dolžino cevka za iztekanje mleka, da bi ga približali skodelici enostavno tako, da ga potegnete navzdol (sl. 18).

8. Za vsako posebno funkcijo sledite napotkom, ki so opisani v nadaljevanju.

### 9.2 Nastavite količino pene

Z vrtenjem gumba za nastavitve pene (E1) izberete količino mlečne pene, ki se bo iztočila med pripravo mlečnih napitkov.



Položaj ročice	Opis	Nasveti za...
	BREZ PENE	TOPLO MLEKO (ne spjenjeno) / BELA KAVA
	NAJMANJ PENE	mleko makiato FLAT WHITE
	NAJVEČ PENE	KAPUČINO/ KAPUČINO+ / KAPUČINO MIX / ESPRESSO MAKIATO / TOPLO MLEKO (spjenjeno)

### 9.3 Samodejna priprava mlečnih napitkov

1. Napolnite in pritrđite posodo za mleko (E) kot je opisano zgoraj.
2. Izberite želen napitek:
  - CAPPUCINO
  - BELA KAVA- MAKIATO
  - MILK (TOPLO MLEKO)
  - KAPUČINO+
  - CAPPUCINO MIX
  - CAFFELATTE (BELA KAVA)
  - FLAT WHITE (MLEKO)
  - ESPRESSO MACCHIATO (MAKIATO)
3. Na zaslonu stroj priporoča vrtenje gumba za nastavitve pene (E1) glede na peno, ki jo predvideva originalni recept: nato obrnite gumb na pokrovu posode za mleko.
4. Po nekaj sekundah aparat samodejno zažene pripravo in na zaslonu se prikaže slika izbranega napitka, ter napredna vrstica ki se napolni med pripravo.

Ko se priprava zaključí, je aparat pripravljen za novo uporabo.

#### Opomba: splošna navodila za pripravo vseh mlečnih napitkov



- : pritisnite, če želite popolnoma prekiniti pripravo in se vrniti na glavno stran.
- : pritisnite, da bi ustavili točenje mleka ali kave in nadaljete z naslednjim točenjem (če je predvideno), da dopolnite napitek.
- Pripravo posameznega mlečnega napitka lahko prilagodite (gl. poglavja "11. Prilaganje napitkov").
- Posode za mleko ne puščajte za daljši čas izven hladilnika: bolj se dvigne temperatura mleka (5° C je idealna), slabša bo kakovost pene.

## 9.4 Čiščenje posode za mleko po vsaki uporabi

Po vsaki uporabi funkcij mleko se prikaže zahteva »TURN MILK FROTH ADJUSTMENT DIAL TO CLEAN POSITION (zavrtite ročico na položaj clean)« in je treba izvesti postopek čiščenja pokrova penilca za mleko:

1. Pustite vstavljeno posodo za mleko (E) v aparatu (ni potrebno sprazniti posode za mleko);
2. Postavite skodelico ali drugo posodo pod dulec za iztekanje spjenenega mleka;
3. Obrnite gumb za nastavitve pene (E1) na položaj »CLEAN« (sl. 19): na zaslonu se prikaže »CLEANING UNDERWAY (poteka čiščenje)« »RECIPIENT UNDER SPOUT (posoda pod dulecem)« skupaj z vrstico, ki se polni ko poteka čiščenje (sl. 20). Iz cevi za izločane spjenenega mleka priteka para mešana z vročo vodo. Čiščenje se samodejno prekine;
4. Ročico za nastavljanje nastavite ponovno na eno od nastavitev za peno;
5. Odstranite posodo za mleko in šobo za vročo vodo (A8) vedno očistite z gobico (sl. 21).

### Opomba!

- Če želite pripraviti več skodelic z mlečnim napitkom, očistite posodo za mleko po zadnjem točenju. Če želite nadaljevati s pripravo napitkov, ko se pokaže napis CLEAN pritisnite na .
- Če ne izvedete čiščenja, se na zaslonu prikaže simbol , ki vas spomni, da je potrebno očistiti posodo za mleko.
- Posodo s preostalim mlekom lahko shranite v hladilniku.
- V nekaterih primerih je za čiščenje potrebno počakati, da se aparat segreje.

## 10. TOČENJE TOPLE VODE

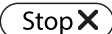
1. Preverite, ali je dulec za vročo vodo (D6) pravilno nameščen na šobo za vročo vodo (A8);
2. Pod dulec postavite posodo (čim bližje, da preprečite škropljenje);
3. Pritisnite »HOT WATER (vroča voda)«; na zaslonu se prikaže ustrezna slika in napredovalna vrstica, ki se polni tekom priprave;
4. Aparat toči vročo vodo, nato se točenje samodejno prekine. Za ročno prekinitev izločanja vroče vode pritisnite .

### Opomba!



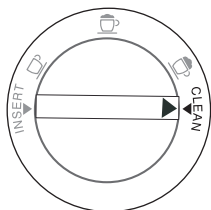

- Če je aktiviran način "Varčevanje energije", je za točenje vroče vode potrebno počakati nekaj sekund.

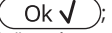

- Pripravo vroče vode lahko prilagodite (gl. poglavja "11. Prilaganje napitkov").

## 11. PRILAGAJANJE NAPITKOV

Aromo (za napitke, ki jo predvidevajo) in dolžino napitkov lahko osebno prilagodimo.

1. Pritisnite  (C2);
2. Izberite napitek, ki ga želite prilagoditi ter pristopite prikazu prilagoditev: odgovarjajoči dodatki za pripravo morajo biti vstavljeni;
3. (Samo napitki na osnovi kave) Izberite zeleno aromo s pritisikom na »-« ali »+« in nato ;
4. Priprava se začne, aparat prikaže zaslon za osebno prilagoditev dolžine, ki jo predstavlja navpičen stolpec. Zvezda zraven stolpca predstavlja trenutno nastavljeno dolžino;
5. Ko dolžina napitka doseže najmanjšo možno količino, se na zaslonu pokaže .
6. Pritisnite , ko je v skodelici zelena količina;
7. Pritisnite  za shranjevanje (ali  da preključite).

Aparat potrdi, če so nove vrednosti shranjene ali ne (glede na predhodno izbiro): pritisnite na . Aparat se vrne za glavno stran (homepage).

### Opomba!

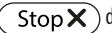
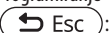
- **Pijače na osnovi mleka:** shrani se aroma kave in nato posamezno količine mleka in kave;
- **Vroča voda:** aparat toči vročo vodo: pritisnite  da shranite zeleno količino.
- Možno je osebno prilagoditi napitke tudi preko aplikacije DeLonghi Coffee Link App.
- Programiranje lahko zapustite s pritisikom na : vrednosti se ne bodo shranile.

Preglednica količin napitka		
Napitek	Standardna količina	Nastavljiva količina
ESPRESSO	40 ml	20-180 ml
LONG (DOLGA KAVA)	160 ml	115-250 ml
COFFEE (KAVA)	180 ml	100-240 ml
DOPPIO + (DVOJNI+)	120 ml	80-180 ml
VROČA VODA	250 ml	20-420 ml

## 12. ČIŠČENJE

### 12.1 Čiščenje aparata

Naslednje dele aparata je potrebno redno čistiti:

- Notranja napeljava aparata;
- posodo za kavne usedline (A11);
- posoda za zbiranje (A15), posoda za zbiranje kapljevine (A10), rešetka pladnja (A14) in kazalnik za polno posodo (A13);
- rezervoar vode (A17);
- dulce za točenje kave (A9);
- lijak za vnos predhodno mlete kave (A4);
- poparnik (A20), dostopen po odpiranju servisnih vrat (A19);
- posoda za mleko (E);
- šoba za vročo vodo (A8);
- nadzorna plošča (B).

#### **Pozor!**

- Za čiščenje aparata ne uporabljajte topil, grobih detergentov ali alkohola. S super avtomatskimi aparati De'Longhi ni potrebno uporabljati kemičnih aditivov za čiščenje aparata.
- Nobenega dela aparata ni mogoče pomivati v pomivalnem stroju razen rešetke pladnja (A14) in posode za mleko (E).
- Za odstranjevanje oblog ali usedlin kave ne uporabljajte kovinskih predmetov, ker bi lahko odrgnili kovinske ali plastične površine.

### 12.2 Čiščenje notranjega obtoka aparata

Če aparata ne uporabljate za obdobje daljše od 3/4 dnu vam priporočamo, da ga pred uporabo aparat vklopite in iztočite:

- 2/3 splakovanj z izbiro funkcije »Splakovanje« (odstavek "6.3 Izpiranje ");
- vročo vodo, za nekaj sekund (poglavje "10. Točenje tople vode").

#### **Opomba!**

Normalno je, da je po izvedbi tega čiščenja v posodi za kavne usedline (A11) prisotna voda.

### 12.3 Čiščenje posode za kavne usedline

Ko se na zaslonu pokaže sporočilo »IZPRAZNITE POSODO ZA USEDLINE (EMPTY GROUNDS CONTAINER)«, jo je treba izprazniti in očistiti. Dokler ne očistite posode za usedline (A11), aparat ne more pripraviti kave. Aparat javi potrebo po izpraznitvi posode, četudi ta ni polna, če je preteklo 72 ur od prve priprave (da se štetje 72 ur pravilno opravi, aparat ne sme biti nikoli izklopljen z glavnim stikalom) (A22).

#### **Pozor! Nevarnost za opekline**

Če naredite več kapučinov zapored, se kovinska rešetka za odlaganje skodelic (A12) segreje. Počakajte, da se ohladi preden se je dotaknete ali primate aparat samo s prednje strani.

Za čiščenje (z vklopljenim aparatom):

1. Izvlecite posodo za zbiranje kapljevine (A15) (sl. 22), jo izpraznite in očistite.
2. Spraznite in natančno očistite posodo za usedline (A11), pazite, da odstranite vse ostanke usedline, ki se naberejo na dnu: čopič v dobavi (D5) ima primerno lopatico.
3. Preverite posodo za zbiranje kondenzata (A10) (rdeča) in jo, če je polna, izpraznite.

#### **Pozor!**

Ko izvlečete zbirno posodo za zbiranje kapljevine morate obvezno izprazniti in očistiti tudi predal za ostanke kave, in sicer tudi v primeru, da ta še ni popolnoma napolnjen. Če tega ne opravite, se lahko zgodi, da se bo med kasnejšo pripravo kave posoda za usedline preveč napolnila in zamašila aparat.

### 12.4 Čiščenje posoda za zbiranje kapljevine in kondenzata

#### **Pozor!**

Posoda za zbiranje kapljevine (A15) je opremljena s plavajočim indikatorjem (A13) (rdeče barve) za prikaz nivoja v njej zbrane vode (sl. 23). Preden začne ta indikator štrleti iz pladnja za odlaganje skodelic (A12), ga je treba izprazniti in očistiti, sicer se voda lahko zlije čez rob in poškoduje aparat, odlagalno površino in območje okrog nje.

Da bi odstranili posodo za zbiranje kapljevine, postopajte kot sledi:

1. Odstranite posodo za zbiranje kapljevine in posodo za kavne usedline (A11) (sl. 22);
2. Odstranite pladenj za odlaganje skodelic (A12), mrežo pladnja (A14) in izpraznite posodo za zbiranje kapljevine in posodo za kavne usedline ter operite vse sestavne dele.
3. Preverite rdečo posodo za zbiranje kondenzata (A15) in jo, če je polna, izpraznite;
4. Posoda za zbiranje kapljevine z rešetko in posodo za zbiranje kavnih usedlin ponovno vstavite.

### 12.5 Čiščenje notranjosti aparata

#### **Nevarnost električnega udara!**

Preden očistite notranje dele, morate aparat ugasniti (glejte "5. Izkllop aparata") in izklopiti iz električnega omrežja. Aparata nikoli ne potaplajte v vodo.

1. Občasno (približno enkrat mesečno) pregledajte notranjost aparata (dostopna, če odstranite posodo za zbiranje kapljevine) (A15), ali ni umazana. Če je potrebno odstranite ostanke kave s čopičem v dobavi (D5) in gobo.
2. Vse ostanke posesajte s sesalnikom (slika 24).

### 12.6 Čiščenje rezervoarja vode

1. Rezervoar za vodo redno čistite (približno enkrat mesečno) in ob vsaki zamenjavi filtra za mehčanje vode (D4) (če je predviden) tudi rezervoar za vodo (A17) z vlažno krpo ter

nekoliko blagega čistila; izperite, napolnite z vodo in znova vstavite;

2. Odstranite filter (če je prisoten) in ga splaknite pod tekočo vodo;
3. Ponovno vstavite filter (če je predviden), napolnite zbiralnik s svežo vodo in ga ponovno vstavite v aparat;
4. (Samo pri modelih s filtrom za mehčanje vode) Natočite približno 100 ml vroče vode, da se filter aktivira.

### 12.7 Čiščenje ustnikov dulca za kavo

1. Občasno očistite dulce za kavo (A9) s pomočjo gobe ali krpe (sl. 25A);
2. Preverite, da odprtine dulca za kavo niso zamašene. Če je potrebno, odstranite kavne usedline z zobotrebcom (sl. 25B).

### 12.8 Čiščenje lijaka za mleko kavo

Občasno preverite (približno enkrat mesečno), da lijak za vnos mlete kave (A4) ni zamašen. Če je potrebno, odstranite kavne usedline s čopičem (D5) iz pribora.

### 12.9 Čiščenje poparnika

Poparnik (A20) je treba očistiti vsaj enkrat mesečno.

#### **Pozor!**

Poparnika ni mogoče odstraniti z vklopljenim aparatom.

1. Prepričajte se, ali se je aparat pravilno izklopil (glejte poglavje "5. Izklop aparata");
2. Izvlecite rezervoar za vodo (A17) (sl. 3);
3. Odprite vrata poparnika (A19) (slika 26) ki se nahaja na desni strani;
4. Pritisnite navznoter dve obarvani tipki za odklop in sočasno povlecite poparnik navzven (slika 27);
5. Poparnik za približno 5 minut potopite v vodo in nato splaknite pod;

#### **Pozor!**

SPERITE S SAMO VODO

NE S ČISTILI - NE V POMIVALNEM STROJU

Poparnik očistite brez uporabe čistil, ker bi ga lahko poškodovala.

6. S čopičem (D5) očistite morebitne ostanke kave na sedežu poparnika, ki jih vidite skozi vratca poparnika;
7. Po čiščenju ponovno vstavite poparnik na sedež (sl 28); nato pritisnite na napis PUSH dokler ne slišite en klik;

#### **Opomba!**

Če je poparnik težko vstaviti, je potrebno (pred vstavljanjem) povrniti na primerno velikost s pritiskom na oba vzvoda, kot navedeno na sl. 29.

8. Ko ga vstavite, se prepričajte, da sta obarvana gumba skočila navzven (slika 30);
9. Zaprite pokrov poparnika;
10. Ponovno vstavite rezervoar za vodo.

### 12.10 Čiščenje posode za mleko

Da bi penilec za mleko ostal učinkovit, očistite posodo za mleko (E) kot opisano, vsake dva dni:

1. Odstranite pokrov (E2);
2. Izvlecite cevko za mleko (E5) in cevko za zajem (E4) (sl. 31);
3. Ročico za nastavljanje pene (E1) zavrtite v smeri proti urinemu kazalcu do položaja »INSERT« (sl. 31) in potegnite navzgor;
4. Natančno operite vse sestavne dele s toplo vodo in blagim detergentom. **Vse sestavne dele lahko operete tudi v pomivalnem stroju, vendar v zgornji košarici pomivalnega stroja.** Posebej pazite, da v utoru in vodilu pod ročko (sl. 32) ni ostankov mleka: v tem primeru spraskajte vodilo z zobotrebcom;

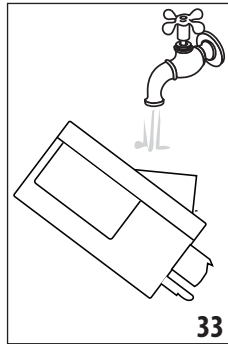

5. Splaknite notranjost sedeža ročke za nastavljanje pene s tekočo vodo (sl. 33);
6. Preverite tudi, da cevka za dovod in cevka za iztekanje mleka nista zamašeni z ostanki mleka;
7. Ponovno namestite ročko tako, da jo vstavite v višini napisa "INSERT", cevka za točenje in zajemanje mleka;
8. Pokrov ponovno postavite na posodo za mleko (E2).

### 12.11 Čiščenje šobe za vročo vodo/paro

Očistite dulec (A8) po vsaki pripravi mleka, z gobo in odstranite ostanke mleka na tesnilih (sl. 21).

## 13. ODSTRANJEVANJE VODNEGA KAMNA



#### **Pozor!**

- Pred uporabo preberite navodila in etiketo sredstva za odstranjevanje vodnega kamna, navedeno na ovitku samega sredstva.
- Priporočamo le uporabo sredstva za odstranjevanje vodnega kamna De'Longhi. Uporaba neprimernih sredstev za odstranjevanje vodnega kamna, tako kot tudi neredno odstranjevanje, lahko povzroči pojav napak, ki jih ne krije garancija proizvajalca.
- Sredstvo za odstranjevanje vodnega kamna lahko poškoduje občutljive površine. Če se izdelek nehote polije, ga takoj posušite.

Za odstranjevanje vodnega kamna	
Sredstvo za odstranjevanje vodnega kamna	Odstranjevalec vodnega kamna De'Longhi
Posoda	Priporočena zmogljivost: 2 l
Čas	~45 min

Iz stroja odstranite vodni kamen, ko se na zaslonu prikaže »DESCALING NEEDED (potrebno odstranjevanje vodnega kamna)« »OK TO START (pritisnite ok za začetek) (~ 45 min)«; če želite takoj izvesti odstranjevanje vodnega kamna, pritisnite **Ok ✓** in sledite postopku od točke 3.

Če želite preložiti odstranjevanje vodnega kamna, pritisnite **Esc**: na zaslonu vas bo simbol  opominal, da je treba odstraniti vodni kamen. (Sporočilo se bo prikazalo ob vsakem vklopu).

Za pristop meniju odstranjevanja vodnega kamna:

1. Pritisnite tipko  (C3) za vstop v meni;
2. Pritisnite »DESCALE (ODSTANI VODNI KAMEN)« in sledite napotkom na zaslonu;
3. »REMOVE WATER FILTER (odstranite filter za vodo)« (sl. 34); izvlcite rezervoar za vodo (A17), odstranite filter za vodo (D4) (če nameščen), izpraznite rezervoar za vodo. Pritisnite **Next >**;

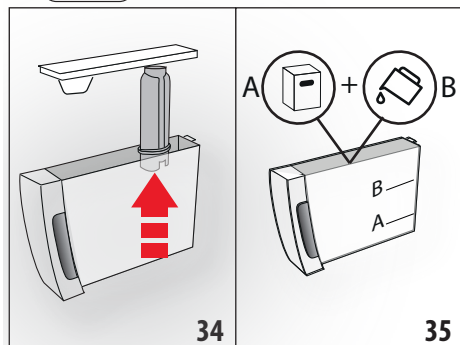

4. »DESCALER (LEVEL A) AND WATER (LEVEL B)« (ODSTRANJEVALEČ VODNEGA KAMNA (RAVEN A) IN VODE (RAVEN B)) (sl. 35); V rezervoar vlijte sredstvo za čiščenje vodnega kamna do ravni A (ki odgovarja posodi vsebine 100 ml), označene na notranji strani rezervoarja; nato dodajte vodo (en liter) do ravni B; ponovno vstavite rezervoar za vodo. Pritisnite **Next >**;
5. »EMPTY DRIP TRAY« (izpraznite POSODO ZA KAPLJEVINO) (sl. 22):

6. Odstranite, izpraznite in ponovno namestite posodo za kapljevino (A15) in posodo za usedline (A11). Pritisnite **Next >**;
7. »PLACE 2l CONTAINER UNDER SPOUTS PRESS OK TO START« (PODSTAVITE POSODO 2l OK DA BI ZAČELI):

Pod dulec za točenje vroče vode (D6) in pod dulec za točenje kave (A9) postavite prazno posodo z vsebnostjo najmanj 2 litra (sl. 9);

### Pozor! Nevarnost za opekline

Iz dulca za točenje vroče vode in kave izhaja topla voda, ki vsebuje kisline. Zato pazite, da ne pridete v stik z raztopino.

8. Pritisnite **Ok ✓** da bi potrdili vnos raztopine za odstranjevanje vodnega kamna. Na zaslonu se prikaže napis "DESCALING UNDERWAY, PLEASE WAIT" (odstranjevanje vodnega kamna v teku): Začne se program za odstranjevanje kamna in raztopina za odstranjevanje vodnega kamna izteka iz dulca za vročo vodo in za kavo, ter avtomatsko izvede serijo spiranja v presledkih, da odstrani ostanke vodnega kamna iz notranjosti aparata;
9. "RINSE AND FILL WATER TANK UP TO MAX LEVEL" (splaknite in napolnite z vodo do oznake max) (slika 4): aparat je sedaj pripravljen za postopek izpiranja s svežo vodo. Izpraznite posodo, ki se uporablja za zbiranje raztopine za odstranjevanje kamna in odstranite rezervoar za vodo, izpraznite, sperite s tekočo vodo, napolnite do nivoja MAX s svežo vodo in vstavite v aparat;
10. »PLACE 2l CONTAINER UNDER SPOUTS PRESS OK TO START DESCALING« (postavite posodo 2l ok, da bi začeli izpiranje): Ponovno podstavite prazno posodo za zbiranje raztopine za odstranjevanje vodnega kamna pod dulec za kavo in točilec za toplo vodo (sl. 9) in pritisnite **Ok ✓**;
11. Vroča voda priteče najprej iz dulca za kavo in nato iz dulca za vročo vodo, na zaslonu pa se prikaže »RINSING UNDERWAY (izpiranje v teku)«;

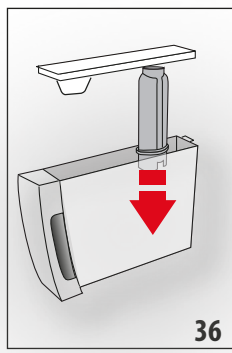

12. Ko zmanjka vode v rezervoarju, izpraznite posodo za zbiranje vode splakovanja;
13. (če je filter nameščen) »INSERT FILTER INTO ITS HOUSING« (VSTAVITE FILTER V SEDEŽ) (sl. 36). Pritisnite **Next >** in izvlcite rezervoar za vodo, vstavite filter za mehčanje vode, če ste ga prej odstranili;

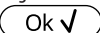
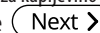
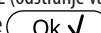

14. »RINSE AND FILL WITH WATER UP TO MAX LEVE« (SPLAKNITE IN NAPOLNITE Z VODO DO NIVOJA MAX) (sl. 4): Rezervoar napolnite do nivoja MAX s svežo vodo;
  15. "INSERT WATER TANK" (vstavite rezervoar za vodo) (sl. 5): Ponovno vstavite rezervoar za vodo;
  16. »PLACE 2l CONTAINER UNDER SPOUTS PRESS OK TO START DESCALING« (postavite posodo 2l ok, da bi začeli izpiranje): Ponovno postavite prazno posodo za zbiranje raztopine za odstranjevanje vodnega kamna pod točilec za toplo vodo (sl. 9) in pritisnite ;
  17. Iz dulca za vročo vodo izteka vroča voda in na zaslonu se pokaže napis "RINSING UNDERWAY, PLEASE WAIT" (izpiranje v teku, prosimo počakajte);
  18. "EMPTY DRIP TRAY" (izpraznite posodo za zbiranje kapljevine) (slika 22): Po drugem izpiranju odstranite, izpraznite in ponovno namestite posodo za kapljevino (A15) in posodo za usedline (A11): pritisnite ;
  19. »DESCALE COMPLETE (odstranje vanje vodnega kamna zaključeno)«: pritisnite ;
  20. "FILL TANK WITH FRESH WATER" (REZERVOAR NAPOLNITE S SVEŽO VODO): izpraznite posodo za zbiranje vode za izpiranje, izvlecite in dopolnite rezervoar za vodo s svežo vodo do nivoja MAX in ponovno vstavite v aparat.
- Postopek odstranjevanja vodnega kamna je s tem zaključen.

### **Opomba!**

- Če se cikel odstranjevanja vodnega kamna ne zaključi pravilno (npr. zaradi izpada napajanja z električno energijo), je priporočljivo ponoviti cikel;
- Normalno je, da je po ciklu odstranjevanja vodnega kamna v posodi za kavne usedline (A11) prisotna voda.
- Če rezervoar vode ni napolnjen do oznake nivoja max, je potrebno opraviti še tretji cikel izpiranja. S tem se zagotovi, da v notranjosti aparata ni ostankov sredstva za odstranjevanje vodnega kamna. Preden zaženete splakovanje se spomnite, da izpraznite posodo zbiranje kapljevine;
- Morebitna zahteva aparata po dveh zbližanih ciklih odstranjevanja vodnega kamna je normalno, saj je posledica razvitega nadzornega sistema aparata.

## **14. PROGRAMIRANJE TRDOTE VODE**







Sporočilo "POTREBNO JE ODSTRANITI VODNI KAMEN - OK DA BI ZAČEL (~45MIN) 

" se pokaže po določenem času delovanja, ki je odvisen od trdote vode. Aparat ima tovarniško nastavitvev na "RAVEN 4" trdote. Če želite, lahko programirate aparat glede na dejansko trdoto vode, ki je v uporabi na določenem območju, ter s tem zmanjšate pogostost postopka odstranjevanja vodnega kamna.

## **14.1 Meritev trdote vode**

1. Izvlecite testni listič "TOTAL HARDNESS TEST", (D1) ki je priložen navodilom v angleškem jeziku.
2. Testni listič potopite v vodo za eno sekundo.
3. Izvlecite listič in ga rahlo stresite. Po približno eni minuti se prikažejo 1, 2, 3 ali 4 kvadratki rdeče barve, glede na trdoto vode, vsak kvadratac pomeni 1 nivo.

Reaktivni trak	Trdota vode
	1. stopnja = mehka voda
	2. stopnja = srednje trda voda
	3. stopnja = trda voda
	4. stopnja = zelo trda voda

## **14.2 Nastavitev trdote vode**

1. Dostopajte do menija kot je prikazano v odstavku "6.1 Odprite meni";
2. Pritisnite »WATER HARDNESS« (trdota vode);
3. »WATER HARDNESS, CURRENT VALUE UNDERLINED« (TRENUTNA TRDOTA VODE JE PODČRTANA): Pritisnite želeno stopnjo (1. stopnja = mehka voda; 4. stopnja = zelo trda voda);
4. Pritisnite  za vrnitev na domačo stran. Aparat je sedaj programiran v skladu z novo nastavitvijo trdote vode.

## **15. FILTER ZA MEHČANJE VODE**



Nekateri modeli so opremljeni s filtrom za mehčanje vode (D4): če ga v vašem modelu ni, vam priporočamo nakup filtra pri pooblaščenem centru De'Longhi. Za pravilno uporabo filtra sledite sledečim navodilom.

### **15.1 Namestitev filtra**

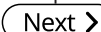
1. Vzemite filter (D4) iz embalaže;
2. Dostopajte do menija kot je prikazano v odstavku "6.1 Odprite meni";
3. Pritisnite »WATER FILTER« (filter za vodo);
4. »TURN DATE INDICATOR TO NEXT 2 MONTHS« (zavrtite kolesar za 2 meseca naprej) (sl. 37): zavrtite kolesček koledarja tako, da sta prikazana naslednja 2 meseca uporabe. Pritisnite ;

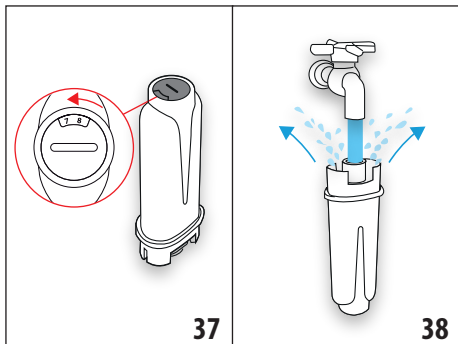

### Opomba:

I trajnost filtra znaša dva meseca ob normalni uporabi aparata, če pa aparata z nameščenim filtrom ne uporabljate, znaša trajnost največ 3 tedne.

5. "RUN WATER INTO FILTER HOLE UNTIL IT COMES OUT FROM OPENINGS" (voda naj teče, dokler ne prične izhajati) (slika 38): Za aktiviranje filtra naj voda iz pipe teče v odprtino filtra, kot je prikazano na sliki, dokler voda ne prične iztekati iz stranskih odprtin za več kot eno minuto. Pritisnite **Next >**;

6. Odstranite rezervoar (A17) iz aparata in ga napolnite z vodo.

7. "IMMERSE FILTER IN THE WATER TANK LETTING AIR BUBBLES ESCAPE" (filter potopite v vodo, da se izloči zrak) (slika 39): Filter vstavite v rezervoar za vodo in ga popolnoma potopite za enih deset sekund, postavite ga postrani in na rahlo potisnite, da bi dovolili izhajanje zračnih mehurčkov. Pritisnite **Next >**;

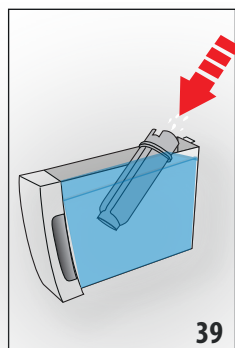

8. »INSERT FILTER INTO ITS HOUSING« (VSTAVITE FILTER V SVOJ SEDEŽ): Vstavite z filter (D4) v ustrezno ležišče (sl. 36) in ga do konca pritisnite. Pritisnite **Next >**;

9. »INSERT WATER TANK« (VSTAVITE REZERVOAR ZA VODO): Rezervoar zaprite s pokrovom (A16), nato ga ponovno vstavite v aparat (sl. 5);

10. »PLACE 0.5L CONTAINER UNDER SPOUTS, PRESS OK TO FILL FILTER« (POSTAVITE POSODO VSEBINE 0,5 L, PRITISNITE OK ZA AKTIVIRANJE FILTRA) (sl. 7): posodo postavi-

te pod dulec za vročo vodo (D6) in pritisnite **Ok ✓** : točenje se samodejno prične in nato prekine.

Zdaj je filter aktiviran in lahko uporabljate aparat.

## 15.2 Zamenjava filtra

Filter (D4) zamenjajte, ko se na zaslonu prikaže napis »REPLACE WATER FILTER PRESS OK TO START« (zamenjajte filter za vodo, pritisnite ok za začetek) : če želite takoj odstraniti vodni kamen, pritisnite **Ok ✓** in sledite navodilom od točke 5.

Če želite preložiti zamenjavo filtra, pritisnite **Esc ↶** : na zaslonu vas bo simbol  opominjal, da je treba zamenjati filter. Za zamenjavo postopajte kot sledi:

1. Odstranite rezervoar (A17) in iztrošeni filter;
2. Iz embalaže odstranite nov filter;
3. Dostopajte do menija kot je prikazano v odstavku "6.1 Odprite meni";
4. Postopajte po navedenih navodilih v prejšnjem oddelku, od točke 3.

Zdaj je filter aktiviran in lahko uporabljate aparat.

### Opomba!

Ko sta pretekla dva meseca življenja (glejte datum) ali če aparat ni bil uporabljen 3 tedne, odstranite filter tudi, če tega stroj še ne zahteva.

## 15.3 Odstranjevanje filtra

Če želite uporabljati aparat brez filtra (D4), ga morate odstraniti in označiti odstranitev. To opravite na naslednji način:

1. Odstranite rezervoar (A17) in iztrošeni filter;
2. Dostopajte do menija kot je prikazano v odstavku "6.1 Odprite meni";
3. Pritisnite »WATER FILTER« (FILTER ZA VODO);
4. Pritisnite izbirno stikalo, ki ustreza napisu REMOVE WATER FILTER« (ODSTRANI FILTER ZA VODO);
5. »CONFIRM FILTER REMOVAL«: pritisnite **Ok ✓** (če pa se želite vrniti v nastavitveni meni, pritisnite **Esc ↶**);
6. »FILTER REMOVED« (filter je odstranjen): aparat je shranil spremembo. Pritisnite **Ok ✓** za vrnitev na domačo stran.

### Opomba!

Ko sta pretekla dva meseca življenja (glejte datum) ali če aparat ni bil uporabljen 3 tedne, odstranite filter tudi, če tega stroj še ne zahteva.

## 16. TEHNIČNI PODATKI

Napetost: 220-240V~ 50-60 Hz max. 10 A

Moč: 1450 W

Tlak: 1,9 MPa (19 bar)

Prostornina rezervoarja vode:

1,8 l

Mere D x Š x V: 240x440x360 mm  
 Dolžina kabla: 1750 mm  
 Teža: 10 kg  
 Največja vsebnost posode za kavno zrnje: 300 g  
 Frekvenčni razmak: 2400 - 2483,5 MHz  
 Največja moč prenosajc: 10 mW



## 16.1 Nasveti za varčevanje z energijo



- Če želite zmanjšati porabo energije po točenju ene ali več napitkov, odstranite posodo (E) ali opremo.
- Nastavite samodejni izklop na 15 minut (gl. odstavek "6.7 Samodejni izklop (standby) (⏻)"):
- Zaženite varčevanje z energiji (gl. odstavek "6.8 Varčevanje z energijo (⏻)");
- Ko stroj to zahteva, zaženite cikel za odstranjevanje vodnega kamna.

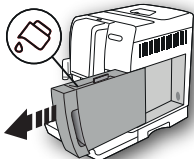
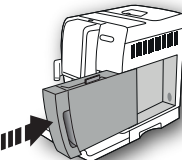
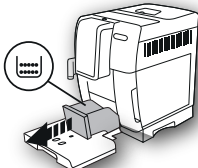

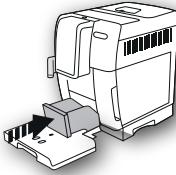
## 17. NA ZASLONU PRIKAZANA SPOROČILA

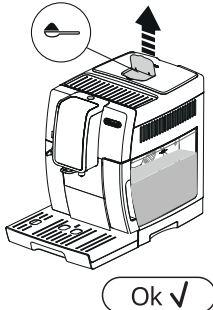
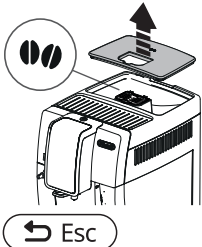

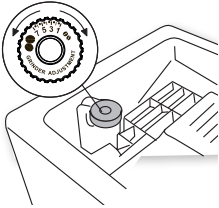

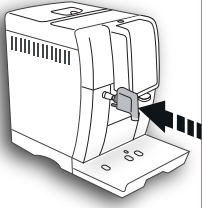
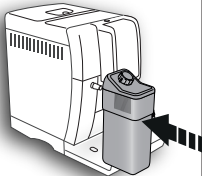

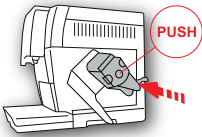
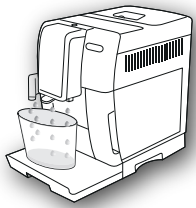





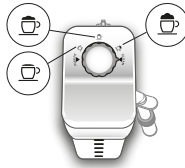



PRIKAZANO SPOROČILO	MOŽEN VZROK	REŠITEV
FILL TANK WITH FRESH WATER (REZERVOAR NAPOLNITE S SVEŽO VODO)  	V rezervoarju (A17) ni dovolj vode.	Napolnite rezervoar z vodo in ga pravilno vstavite tako, da ga potisnete do konca, dokler ne slišite, da se je zaskočilo.
INSERT WATER TANK (VSTAVITE REZERVOAR ZA VODO)  	Rezervoar (A17) ni pravilno vstavljen.	Rezervoar vstavite pravilno in ga potisnite do konca.
EMPTY GROUNDS CONTAINER (IZPRAZNITE POSODO ZA USEDLINE)  	Posoda za kavne usedline (A11) je polna.	Izpraznite posodo za kavne usedline, posodo za zbiranje kapljev (A15) ter ju očistite, nato ju vstavite. Pomembno: ko izvlčete posodo za zbiranje kapljevine morate obvezno izprazniti in očistiti tudi predal za kavne usedline, in sicer tudi v primeru, da ta še ni popolnoma napolnjena. Če tega ne opravite, se lahko zgodi, da se bo med kasnejšo pripravo kave posoda za usedline preveč napolnila in zamašila aparat.

PRIKAZANO SPOROČILO	MOŽEN VZROK	REŠITEV
<p>INSERT GROUNDS CONTAINER (VSTAVITE POSODO ZA USEDLINE)</p> 	<p>Po čiščenju predala za kavne usedline niste vstavili v aparat (A11).</p>	<p>Odstranite posodo za zbiranje kapljavine (A15) in znova vstavite vsebnik kavnih usedlin.</p>
<p>ADD GROUND COFFEE MAX. ONE MEASURE (VSUJTE MLETO KAVO MAKS. ENO MERICO)</p> 	<p>Izbrali ste funkcijo »predhodno mleta kava«, vendar kave niste vsuli v lijak (A4).</p>	<p>Mleto kavo vsujte v lijak (sl. 12) in ponovite točenje</p>
<p>ADD GROUND COFFEE MAX. ONE MEASURE (VSUJTE MLETO KAVO MAKS. ENO MERICO)</p> 	<p>Zahtevana je dolga kava LONG z predhodno mleto kavo</p>	<p>Predhodno mleto kavo vsujte v lijak (A4)(sl. 12) in pritisnite na izbirno stikalo, ki odgovarja »OK«, da bi nadaljevali s točenjem.</p>
<p>FILL BEANS CONTAINER (NAPOLNITE VSEBNIK KAVE V ZRNJU)</p> 	<p>Kave v zrnju je zmanjkalo. Lijak (A4) za predhodno mleto kavo je zamašen.</p>	<p>Napolnite posodo za kavo v zrnih (A3)(sl. 10). Izpraznite lijak z uporabo čopiča (D5), kot je opisano v odst. "12.8 Čiščenje lijaka za mleko kavo".</p>

PRIKAZANO SPOROČILO	MOŽEN VZROK	REŠITEV
<p>GROUND TOO FINE (PREDROBNO MLETA KAVA). ADJUST MILL (NASTAVITE MLINČEK)</p>  <p>↶ Esc</p>	<p>Kava je predrobno mleta, zaradi česar kava prepočasi ali sploh ne izteka.</p> <p>Če je prisoten filter za mehčanje vode (D4), je morda v krogotoku zračni mehur, ki preprečuje iztekanje.</p>	<p>Ponovite pripravo kave in obrnite gumb za nastavev mlinčka za kavo (A5) (slika 13) za eno stopnjo proti številki 7 v smeri urnega kazalca, medtem ko mlinček deluje. Če po tem, ko ste pripravili vsaj 2 kavi, točenje poteka še vedno prepočasi, ponovite nastavev in zavrtite ročko za nastavev mlinčka še za eno stopnjo (odst. "7.5 Nastavev mlinčka za kavo"). Če težava ni odpravljena, preverite, ali je rezervoar za vodo (A17) vstavljen do konca.</p> <p>Vstavite dulec za vročo vodo (D6) v aparat in natočite nekaj vode, dokler pretok ne bo enakomeren.</p>
<p>SELECT A MILDERT TASTE OR REDUCE COFFEE QUANTITY (IZBERITE MILEJŠI OKUS ALI ZMANJŠAJ KOLIČINO KAVE)</p>  <p>↶ Esc</p>	<p>Uporabili ste preveč kave.</p>	<p>Izberite lažjo aromo s tipko »AROMA« (C1) ali zmanjšajte količino mlete kave (maksimalno 1 merica).</p>
<p>INSERT WATER SPOUT (VSTAVITE DULEC ZA VODO)</p> 	<p>Dulec za vodo (D6) ni vstavljen ali je slabo vstavljen</p>	<p>Vstavite dulec za vodo in ga potisnite do konca.</p>
<p>INSERT MILK CONTAINER (VSTAVITE POSODO ZA MLEKO)</p> 	<p>Posoda za mleko (E) ni pravilno vstavljena.</p>	<p>Vstavite posodo za mleko tako, da jo pritisnete do konca.</p>

PRIKAZANO SPOROČILO	MOŽEN VZROK	REŠITEV
<p>INSERT INFUSER ASSEMBLY (VSTAVITE ENOTO POPARNIKA)</p> 	<p>Po čiščenju niste ponovno vstavili poparnika (A20).</p>	<p>Vstavite poparnik, kot je opisano v odst. "12.9 Čiščenje poparnika".</p>
<p>WATER CIRCUIT EMPTY (PRAZEN OBTOK) PRESS OK TO START (PRITISNITE OK ZA ZAČETEK)</p>  <p>Ok ✓:</p>	<p>Vodni obtok je prazen</p>	<p>Pritisnite izbirno stikalo, ki odgovarja »OK« in pustite, da voda izteče iz dulca (D6): točenje se prekine samodejno. Če težava ni odpravljena, preverite, ali je rezervoar za vodo (A17) vstavljen do konca.</p>
<p>PRESS OK TO CLEAN OR TURN DIAL (PRITISNITE OK ZA ČIŠČENJE ALI ZAVRTITE ROČICO)</p>  <p>Ok ✓:</p>	<p>Vstavili ste posodo za mleko z gumbom za nastavljanje pene (E1) na položaju »CLEAN«.</p>	<p>Če želite nadaljevati s funkcijo CLEAN pritisnite izbirno stikalo, ki ustreza »OK«, ali zavrtite gumba za nastavljanje pene na enega od položajev za mleko.</p>



PRIKAZANO SPOROČILO	MOŽEN VZROK	REŠITEV
<p>TURN MILK FROTH ADJUSTMENT DIAL TO CLEAN POSITION (GUMB ZAVRTITE NA POLOŽAJ CLEAN)</p>  	<p>Pravkar ste pripravili mleko, zato je potrebno čiščenje notranjega obtoka posode za mleko (E).</p>	<p>Obrnite gumb za nastavitev pene (E1) na položaj CLEAN (sl. 19).</p>
<p>TURN FROTH ADJUSTMENT DIAL (ZAVRITE GUMB ZA NASTAVLJANJE PENE)</p> 	<p>Vstavili ste posodo za mleko z gumbom za nastavljanje pene (E1) na položaju »CLEAN«.</p>	<p>Zavrtite ročko na položaj, ki odgovarja želeni peni.</p>
<p>DESCALING NEEDED (POTREBNO ODSTRANJEVANJE VODNEGA KAMNA) PRESS OK TO START (PRITISNITE OK ZA ZAČETEK) (~45MIN)</p>   	<p>Označuje, da je iz aparata potrebno odstraniti vodni kamen.</p>	<p>Pritisnite izbirno stikalo, ki ustreza »OK«, da bi začeli z odstranjevanjem vodnega kamna ali »ESC« če želite očistiti aparat kasneje. Čim prej je potrebno opraviti postopek odstranjevanja vodnega kamna, opisan v poglavju "13. Odstranjevanje vodnega kamna".</p>
<p>REPLACE WATER FILTER (ZAMENJAJTE FILTER ZA VODO) PRESS OK TO START (PRITISNITE OK ZA ZAČETEK)</p>   	<p>Filter mehčalca vode (D4) je iztrošen.</p>	<p>Pritisnite izbirno stikalo, ki ustreza napisu »OK«, da bi zamenjali ali odstranili filter, ali »ESC«, če želite opraviti to kasneje. Sledite navodilom v pogl. "15. Filter za mehčanje vode".</p>

PRIKAZANO SPOROČILO	MOŽEN VZROK	REŠITEV
GENERAL ALARM (SPLOŠNI ALARM): CONSULT USER MANUAL/APP (PREVERITE NAVODILA / APLIKACIJO) 	Notranjost aparata je zelo umazana.	Natančno očistite aparat, kot je to opisano v poglavju "12. Čiščenje". Če je po opravljenem čiščenju sporočilo še vedno prikazano, se obrnite na servisni center.
	Ne pozabite, da je treba očistiti notranje cevi posode za mleko (E).	Obrnite gumb za nastavev pene (E1) na položaj CLEAN (sl. 19).
	Ne pozabite, da je treba zamenjati filter (D4).	Zamenjajte filter ali ga odstranite po navodilih v odst. "15. Filter za mehčanje vode".
	Zapomnite si, da je da je iz aparata potrebno odstraniti vodni kamen.	Čim prej je potrebno opraviti postopek odstranjevanja vodnega kamna, opisan v poglavju "13. Odstranjevanje vodnega kamna". Morebitna zahteva aparata po dveh zbližanih ciklih odstranjevanja vodnega kamna je normalno, saj je posledica razvitega nadzornega sistema aparata.
	Pomeni, da je omogočeno varčevanje z energijo.	Da bi onemogočili varčevanje z energijo, sledite postopku v odst. "6.8 Varčevanje z energijo".
	Pomeni, da je aparat povezan preko bluetooth-a z napravo.	
CLEANING UNDERWAY (ČIŠČENJE V TEKU) PLEASE WAIT (PROSIMO POČAKAJTE)	Aparat je zaznal nečistoče v notranjosti.	Počakajte, da se aparat vrne v stanje pripravljenosti za uporabo in ponovno izberite želen napitek. Če se težava nadaljuje, se obrnite na pooblaščen servisni center.

## 18. ODPRAVLJANJE TEŽAV

Spodaj so opisana nekatera mogoča nepravilna delovanja.

Če problema ne uspete rešiti na opisan način, se morate obrniti na tehnično službo.

TEŽAVA	MOŽEN VZROK	REŠITEV
Kava ni vroča.	Pred pripravo niste ogreli skodelic.	Skodelice segrejte tako, da jih oplaknete z vročo vodo (Pazi: lahko uporabite funkcijo vroča voda).
	Poparnik se je ohladil, ker so od zadnje priprave kave minile več kot 2-3 minute.	Preden pripravite kavo segrejte poparnik s splakovanjem preko ustrezne funkcije (gl. odst. "6.3 Izpiranje  »).
	Nastavljena temperatura kave je nizka.	Na meniju nastavite višjo temperaturo kave (glej. odst. "6.9 Temperatura kave  "). <b>Opomba:</b> Sprememba temperature je učinkovitejša pri dolgih napitkih.



TEŽAVA	MOŽEN VZROK	REŠITEV
Kava ni močna in ima malo kreme.	Kava je pregrobo mleta.	Obrnite gumb za reguliranje mletja (A5) za eno stopnjo proti številki 1 na levo, ko mlinček deluje (sl. 13). Nadaljujte po eno stopnjo, dokler ne nastavite kave po vašem okusu. Učinek bo viden po 2 iztočenih kavah (glej odst. "7.5 Nastavitev mlinčka za kavo").
	Kava ni primerna.	Uporabite kavo za aparate za ekspres kavo.
	Kava ni sveža.	Pakiranje kave je predolgo odprto in je izgubilo okus.
Kava prepočasi izteka ali izteka po kapljicah.	Kava je predrobno mleta.	Obrnite gumb za nastavitev mlinčka za kavo (A5) za eno stopnjo proti številki 7 v desno, medtem ko mlinček deluje (sl. 13). Nadaljujte po eno stopnjo, dokler ne nastavite kave po vašem okusu. Učinek bo viden po 2 iztočenih kavah (glej odst. "7.5 Nastavitev mlinčka za kavo").
Kava ne izhaja iz enega ali obeh dulcev.	Šobi dulca za kavo (A9) sta zamašeni.	Očistite dulce z zobotrebcom (sl. 25B).
Aparat ne toči kave	Aparat je zaznal nečistoče v notranjosti: na zaslonu se prikaže napis "Čiščenje v teku".	Počakajte, da se aparat vrne v stanje pripravljenosti za uporabo in ponovno izberite zelen napitek. Če se težava nadaljuje, se obrnite na pooblaščen servisni center.
Aparat se ne vklopi	Spojnik napajalnega kabla (D7) ni dobro vstavljen.	Spojnik potisnite do konca v sedež na hrbtni strani aparata (sl. 1).
	Vtič ni v vtičnici.	Vstavite vtič v vtičnico (sl. 1).
	Glavno stikalo (A22) ni vklopljeno.	Pritisnite na glavno stikalo (sl. 2).
Poparnika ni mogoče odstraniti	Niste izvedli pravilno izklapljanje	Aparat ugasnite s pritiskom na gumb  (A7) (glejte pog. "5. Izklapljanje aparata").
Ob zaključku odstranjevanja vodnega kamna aparat zahteva tretje splakovanje	Med ciklom splakovanja rezervoar za vodo (A17) ni bil napolnjen do oznake nivoja MAX	Postopajte po zahtevah aparata, spraznite najprej posodo za zbiranje kapljevine (A15), da bi se izognili pretakanju.
Mleko ne izteka iz dulca (E5)	Pokrov (E2) posode za mleko (E) je umazan	Očistite pokrov posode za mleko, kot je to opisano v odst. "12.10 Čiščenje posode za mleko".

<b>TEŽAVA</b>	<b>MOŽEN VZROK</b>	<b>REŠITEV</b>
Mleko ima velike mehurje ali izhaja z brizgi iz točilne cevke za mleko (E5) ali je premalo spenjeno	Mleko ni dovolj hladno ali ni delno ali popolnoma posneto.	Svetujemo, da uporabljate posneto mleko, oziroma delno posneto mleko, ki naj ima v vsakem primeru temperaturo iz hladilnika (okoli 5°C). Če rezultat še vedno ni dober, poskusite zamenjati vrsto mleka.
	Gumb za nastavitev pene (E1) je slabo nastavljen.	Nastavite po navodilih v pogl. "9. priprava toplih napitkov z mlekom".
	Pokrov (E2) ali gumb za nastavitev pene (E1) posode za mleko sta umazana	Očistite pokrov in gumb posode za mleko kot opisano v odst. "12.10 Čiščenje posode za mleko".
	Šoba za vročo vodo (A8) je umazana	Očistite šobo, kot je opisano v odst. "12.11 Čiščenje šobe za vročo vodo/paro".
Aparat ne uporabljate in se slišijo zvoki ali rahlo pihanje pare	Aparat je pripravljen za uporabo ali ste ga izklopili pred kratkim, ter je nekaj kapljic kondenzata padlo v še topel uparjalnik	Ta pojav je del normalnega delovanja aparata; da bi omejili pojav, izpraznite posodo zbiranje kapljevino.
Aplikacija ne dela	Neppravilno delovanje aplikacije	Zaprte in ponovno zaženite aplikacijo

**Register Now**   
[www.delonghi.com/register](http://www.delonghi.com/register)